

CHILDREN'S BICYCLE HELMET SP-107/ LED REAR LIGHT SP-09

GB IE NI

**CHILDREN'S BICYCLE
HELMET SP-107/
LED REAR LIGHT SP-09**

Owner's manual

DK

**CYKELHJELM TIL BØRN SP-107/
LED-BAGLYGTE SP-09**

Bruksanvisning

FR BE

**CASQUE DE VÉLO POUR
ENFANTS SP-107/
FEU ARRIÈRE LED SP-09**

Mode d'emploi

NL BE

**KINDERFIETSEHELM SP-107/
LED-ACHTERLICHT SP-09**

Gebruiksaanwijzing

DE AT CH

**KINDER-FAHRRADHELM SP-107/
LED-RÜCKLICHT SP-09**

Gebrauchsanleitung

IAN 497959_2204





GB **IE** **NI**

Before reading, unfold the page containing the illustrations and familiarise yourself with all functions of the device.

DK

Før du læser, vend siden med billeder frem og bliv bekendt med alle apparatets funktioner.

FR **BE**

Avant de lire le mode d'emploi, ouvrez la page contenant les illustrations et familiarisez-vous ensuite avec toutes les fonctions de l'appareil.

NL **BE**

Vouw vóór het lezen de pagina met de afbeeldingen open en maak u vertrouwd met alle functies van het apparaat.

DE **AT** **CH**

Klappen Sie vor dem Lesen die Seite mit den Abbildungen aus und machen Sie sich anschließend mit allen Funktionen des Gerätes vertraut.

GB/IE/NI	Owner's Manual	04 - 13
DK	Bruksanvisning	14 - 23
FR/BE	Mode d'emploi	24 - 33
NL/BE	Gebbruksaanwijzing	34 - 43
DE/AT/CH	Gebrauchsanleitung	44 - 53

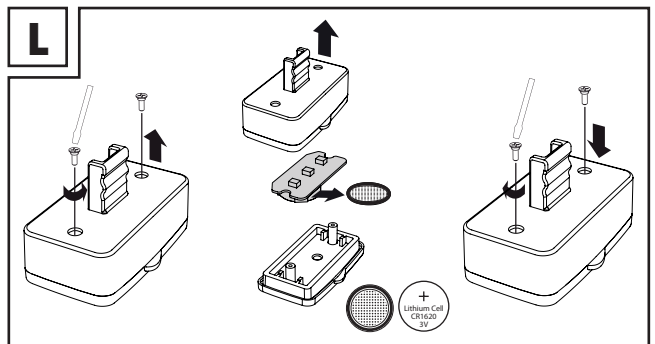
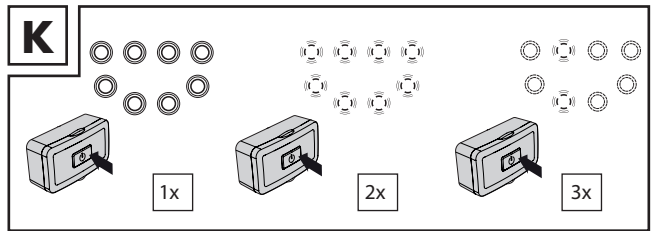
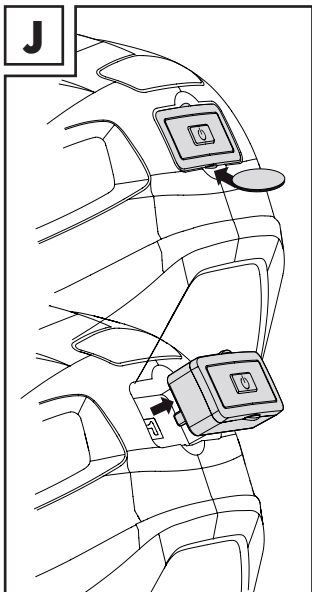
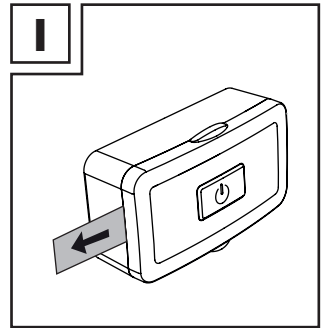
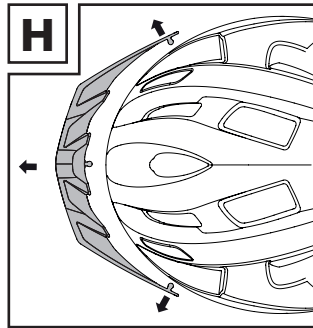
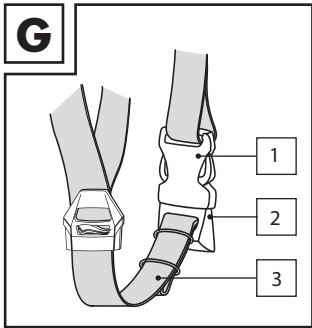
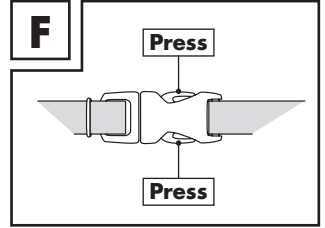
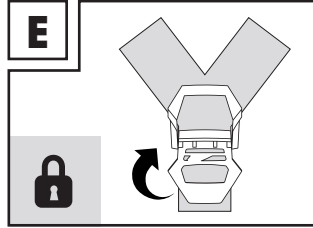
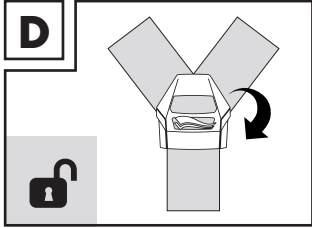
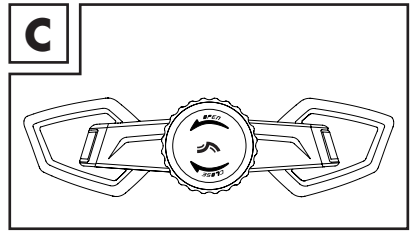
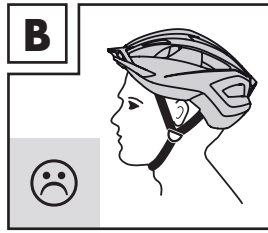
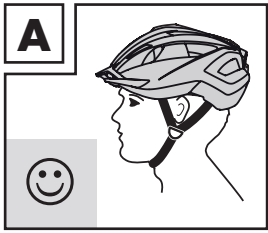

Children's bicycle helmet SP-107	05
Safety information	05
User information	06
1. The correct helmet position	06
2. Adjusting the single-hand twisting fastener	06
3. Adjusting the strap divider	06
4. Adjusting the chin strap	06
5. Visor	07
6. Cleaning and care	07
7. Disposal	07
LED - Rear light SP-09	07
Safety information	07
User information	08
1. Before the first use	08
2. Removal and attachment of the tail light	09
3. Functions	09
4. Changing the batteries	09
5. Cleaning and care	09
6. Disposal	09
Technical data	10
Key to the symbols	10
Declaration of Conformity	11
Warranty	12





CHILDREN'S BICYCLE HELMET SP-107

Dear Customer!

We are pleased that you have decided to purchase one of our high-quality products, which are manufactured and certified in strict adherence to the currently valid safety standards.

Familiarize yourself with this product before first use. Carefully read the operating instructions and the safety information. Use the product only as described and for the indicated purposes. Keep these instructions. If you give the product to a third party, be sure to include all the documents with it.

Safety information

- **Warning!** This helmet should not be used by children while climbing or doing other activities when there is a risk of strangulation/hanging if the child gets trapped with the helmet.
- Your helmet was specially designed for protection during cycling , skateboarding , roller-skating  and riding a scooter . It must not be used for other types of sport or for motorcycling  eingesetzt werden. This helmet is not suitable for downhill riding.
- Please note that the helmet can only provide protection if it fits correctly. Please ensure you try out a range of different sizes before buying.
- Please be aware that despite correct adjustment your helmet cannot always protect you from all injuries.
- The helmet should be checked for visible deficiencies at regular intervals.
- The helmet needs to be replaced after any hard impact, blow or deep scratch, as it thereby loses its protective function.
- The helmet must also be replaced when it no longer fits properly or no later than 5 years after the date of manufacture, even if no damage can be detected.
- Any adjustment to or removal of the original parts of the helmet can extremely impair its protective function. The helmet may not be altered in order to make additions in a way not recommended by the manufacturer.
- High temperatures, from as low as 60° C, can seriously damage the helmet. Uneven helmet surfaces and the formation of small blisters are signs of such damage. Do not store behind panes of glass, e.g. in the car or close to sources of heat or warmth.
- The helmet has reflective details for higher visibility in road traffic.

User information

1. The correct helmet position

- The helmet must always be levelly horizontal on your head (Fig. A).
- If the helmet is too far forward, it can impair your vision.
- If the helmet is too far back, your forehead is not sufficiently protected (Fig. B).

2. Adjusting the single-hand twisting fastener

The integrated size-adjusting system can be adjusted using a turning knob at the back of one's head (Fig. C):

- smaller = twist clockwise
- bigger = twist anti-clockwise

3. Adjusting the strap divider

- Open the strap divider (Fig. D).
- The strap divider must be positioned in such a way, that the straps are taut but comfortable. The strap divider must be below the ear, and the straps must not cover the ears.
- Close the strap divider (Fig. E).



An open strap divider can lead to slipping of the helmet in the event of an accident and thus to a loss of protection!!!

4. Adjusting the chin strap

- The chin strap (Fig. G.3) has been adjusted correctly if you feel slight pressure when you open your mouth. The buckle shall not be positioned on the jawbone.
- If the chin strap (Fig. G.3) is too loose it must be pulled tight using the winding (Fig.G.2) on the fastener (Fig. G.1).
- If the chin strap (Fig. G.3) is too tight it must be loosened also using the winding (Fig.G.2) on the fastener (Fig. G.1).



Please note that you must always make sure that the fastener is closed before you ride !!! (Fig. F)



Please be aware that the helmet can only protect if it fits properly. Please try out different sizes and choose the one in which the helmet fits comfortably and sits firmly upon your head.

5. Visor

- Carefully pull out the pins on the visor from the pin holes on the helmet shell to remove the visor (Fig. H).
- The fixing holes of the visor can be closed with the pins supplied.



Attention: The pin holes on the helmet can expand through excessive use. In this case, the visor may no longer be used.

6. Cleaning and care

- All chemicals, paints and stickers can seriously impair the protective effect of the helmet.
- Only clean your helmet with lukewarm water, mild soap and a soft cloth.
- After every use, leave your helmet exposed to the air in order for it to dry.
- The inner pads are removable. Clean the inner padding with lukewarm water and mild soap and then let it air dry.

7. Disposal

- Please contact your local waste disposal company for the disposal of the helmet.

LED-REAR LIGHT SP-09

Safety information

- The LED rear light is not a substitute for the light equipment stipulated by the German standard StVZO (§ 67).
- When used correctly, the LED rear light gives better visibility. The LED backlight should not be used during rainy weather. It cannot be guaranteed to work if it gets wet.
- Please only use the LED rear light together with this cycle helmet and always put it onto the rotating wheel of the size-adjustment system.
- The LED rear light is only intended for personal use.
- Please make sure that, during use, the LED cannot be covered or obscured by collars, rucksacks or movements of the head.
- The LED light can under certain circumstances come loose without this being noticed, if it becomes caught on jackets, rucksacks or other objects.
- Please be aware that the battery of the LED light can fall out or become flat. Therefore, check the light regularly for proper functioning.
- The batteries must not be exposed to excessive heat such as sunshine, fire or the like. In the event that the batteries are incorrectly changed there exists the risk of explosion. Only replace the batteries with the same or an equivalent battery type.

- Parents should ensure that their child also checks to make sure that the LED backlight is working on a regular basis.
- **Warning! LED rear light not suitable for children under 14 years. There is a risk of high temperature and disassembly.**
- The LED rear light is not a toy and its use by children is only permitted if they are under the supervision of adults.
- The light source of this light cannot be replaced. Once the light source has reached the end of its life, the whole light must be replaced.
- The changing of batteries must only be carried out by adults.
- If the battery leaks, avoid any contact with the skin as this can lead to skin irritation.
- Leaking batteries must be disposed of immediately.
- Do not short circuit batteries or take them apart. Do not make any modifications to the battery. Do not squeeze or deform the battery and do not drill into the battery.
- Do not continue to use the battery if it is damaged.
- Keep the batteries in the original packaging.
- Never try to recharge non-rechargeable batteries! There is a danger of explosion!
- Replace the battery only with the same or an equivalent type of battery.
- Keep new and used batteries away from children.
- Children can put small parts such as the button cell supplied in their mouths when playing and choke on them. Do not let children play with small parts.
- Seek medical advice immediately if you know or suspect that a battery has been swallowed or entered the body in any other way.
- Switch off the LED rear light after use. Remove the battery from the helmet if it will not be used for a longer period of time. Store the battery in a cool and dry place.
- Do not bring lithium batteries with damaged casings into contact with water.
- Ingestion of button cells or batteries can cause burns, perforation of soft tissues and in severe cases death.

User information

1. Before the first use

Take the tail light off the helmet (Fig. J). Before the first use, remove the safety strips from the reverse of the LED tail light (Fig. I).

2. Removal and attachment of the tail light

- Release the LED back light from below with the help of a coin or similar (Fig. J).
- To remove the rear light, pull the rear light out of the holder (Fig. J).
- To attach it, the LED rear light must be re-plugged on the holder provided for this purpose.

3. Functions

The LED rear light has three different functions, each of which can be used as desired (Fig.K).

- Press x1: continuous light,
- press x2: flashing light,
- press x3: colour chaser,
- press x4: light off.

4. Changing the batteries

The LED tail light comes equipped with a CR 1620 (3V) battery.

- To replace the battery, unlock the screws at the back of the light using a small Phillips type head screwdriver.
- Subsequently, lift off the lid and the circuit board, exchange the battery and remount the circuit board and the lid. In doing so, please make sure that the polarity is correct when installing the new battery (Fig. L). The + pole points downwards when the batteries are inserted.
- Now, attach the lid again using the four screws (Fig. L).
- Battery type:  1x CR1620, 3V 0,2W



5. Cleaning and care

The housing of the LED rear light can be cleaned with a damp cloth.

6. Disposal

Please do not dispose of flat batteries via the household waste, but instead use the collecting container intended for this purpose.



Old devices must not be disposed of with household waste!

If the product can no longer be used, every user is required by law to dispose of the device separately from household waste, e.g. at a collection point in their community/ borough. This ensures that old devices are recycled properly and also avoids pollution of the environment. For this reason, electrical equipment is marked with the symbol shown here.



Batteries and rechargeable batteries must not be disposed of as household waste!

As a consumer, you are required by law to return all batteries and rechargeable batteries, regardless of whether they contain harmful substances* or not, at a collection point in your local authority / district or in retail to ensure that they can be disposed of in an environmentally friendly way.

Batteries and rechargeable batteries that are not permanently installed in the device must be removed and disposed of separately before disposal.

Please return batteries and rechargeable batteries only when discharged!

*marked with: Cd = cadmium, Hg = mercury, Pb = lead

Technical data

LED rear light

Model: SP-09

Battery: 1x CR1620, 3V

Protection class: III

Risk group: Exempt group (the light does not pose a photobiological hazard)

Key to the symbols



Declaration of conformity (see chapter „Declaration of conformity“): Products marked with this symbol comply with all applicable European Community regulations Economic area.



Protection class III. The LED light is supplied with low voltage via a battery



Expiry date (battery and helmet)



Helmet weight



Date of manufacture (battery and helmet)



The Seal of Approved Safety (GS mark) certifies that a product meets the requirements of the German Product Safety Act (ProdSG). The GS mark indicates that the safety and health of the user are not at risk if the product is used as intended and if foreseeable misuse of the marked product occurs.



Read the user manual



DC voltage

IPX4 Protection against splash water

Declaration of Conformity

The EU Declaration of Conformity can be obtained from the following address:

SPEQ GmbH

Tannbachstraße 10

73635 Steinenberg

GERMANY

Testing institute

TÜV Rheinland LGA Products GmbH

Tillystrasse 2

90431 Nürnberg

GERMANY

Identification number: 0197

PSA 2016/425

The complete Declaration of Conformity can be found at
www.speq.de/konformitaetserklaerung

Warranty of SPEQ GmbH

Dear customer,

The product was produced with great care and under continuous quality control. Speq GmbH gives private end customers a three-year guarantee on this product from the date of purchase (guarantee period) in accordance with the following provisions.

Warranty conditions

The warranty period starts from the date of purchase. Please keep the original receipt in a safe place. This is required as proof of purchase. If a material or manufacturing defect occurs within three years from the date of purchase of this product, we will - at our option - repair or replace the product for you free of charge or refund the purchase price. This warranty service requires that within the three-year period, the defective device and the proof of purchase (receipt) are submitted and briefly described in writing what the defect is and when it occurred. If the defect is covered by our warranty, you will receive the repaired or a new product back. Repair or replacement of the product does not start a new warranty period.

Warranty period and statutory claims for defects

The warranty period is not extended by the warranty. This also applies to replaced and repaired parts. Any damage and defects already present at the time of purchase must be reported immediately after unpacking. Repairs required after the expiration of the warranty period are subject to a charge.

Warranty scope

The device was carefully produced according to strict quality guidelines and conscientiously tested before delivery. Warranty coverage applies to defects in materials or workmanship. This warranty does not cover product parts that are subject to normal wear and tear and can therefore be considered wear parts or for damage to fragile parts, e.g. switches, batteries or that are made of glass. This warranty is void if the product is damaged, improperly used or maintained. For proper use of the product, all the instructions given in the operating manual must be strictly observed. Uses and actions advised against or warned against in the operating instructions must be avoided at all costs. The product is intended for private use only and not for commercial use. Abusive and improper handling, use of force and interventions not carried out by our authorized service branch will void the warranty.

Handling in case of warranty

In order to ensure a quick processing of your request, please follow the following instructions:

- For all inquiries, please have the receipt and item number (IAN 497959_2204) ready as proof of purchase.
- Please refer to the type plate on the product, an engraving on the product, the title page of your manual (bottom left) or the sticker on the back or bottom of the product for the article number.
- If functional errors or other defects occur, first contact the service department named below by **telephone** or **e-mail**.
- If the product is found to be defective, you can send it free of charge to the service address provided by you, enclosing the receipt and stating what the defect is and when it occurred.

On www.lidl-service.com you can download these and many more manuals, product videos and installation software. This QR code will take you directly to the Lidl service page (www.lidl-service.com) and by entering the item number (IAN) 497959_2204 you can open your user manual.



Manufacturer service address:

SPEQ GmbH
Tannbachstr. 10
73635 Steinenberg
GERMANY

Email: service@speq.de

Service-Hotline: 00800 30 777 999
(toll free)

Please call us before sending the product
8:00 h – 17:00 h

CHILDREN'S BICYCLE HELMET

Model: SP-107
IAN: 497959_2204

Cykelhjelme til børn SP-107	15
Sikkerhedsinstruktioner	15
Brugervejledning	16
1. Den rigtige hjelposition	16
2. Indstilling af system til enhåndsjustering af størrelse	16
3. Indstilling af remfordelere	16
4. Indstilling af kindrem	16
5. Visir	17
6. Rengøring	17
7. Bortskaffelse	17
LED-Baglygte SP-09	17
Sikkerhedsinstruktioner	17
Brugervejledning	18
1. Før første brug	18
2. Montering og afmontering af baglygten	19
3. Funktioner	19
4. Udskiftning af batteri	19
5. Rengøring	19
6. Bortskaffelse	19
Tekniske data	20
Forklaringer	20
Overensstemmelseserklæring	21
Garantier	22





CYKELHJELM TIL BØRN SP-107

Kære kunde!

Det glæder os at du har valgt et af vore kvalitetsprodukter, der er fremstillet og certificeret efter de aktuelt gyldige.

Gør dig bekendt med produktet før første brug. Læs omhyggeligt brugermanualen og sikkerhedsoplysningerne. Brug kun produktet som beskrevet og til de angivne formål. Opbevar disse instruktioner på et sikkert sted. Sørg for at al dokumentation medfølger, hvis produktet videregives til tredjepart.

Sikkerhedsinstruktioner

- **Advarsel!** Børn bør ikke bære denne hjelm under klatring eller andre aktiviteter, hvis der er risiko for at barnet bliver stranguleret, hvis hjelmen kommer til at sidde fast et sted.
- Din hjelm er specielt designet til at beskytte dig, når du kører på cykel , skateboard , rulleskøjter  eller på scooter . Den må ikke anvendes for andre sportsgrene eller til motorcykelkørsel . Denne hjelm er ikke egnet til downhill-kørsel.
- Venligst bemærk at hjelmen, trods korrekt indstilling, ikke kan beskytte mod alle skader.
- Med jævne mellemrum skal hjelmen kontrolleres for synlige mangler.
- Hver gang hjelmen har været udsat for et hårdt sammenstød, slag eller en dyb ridse, skal den udskiftes, da den derved mister sin beskyttende virkning.
- Hjelmen skal også udskiftes, hvis den ikke længere passer korrekt eller mindst 5 år efter produktionsdato, selv om der ikke er registreret skader.
- En ændring eller afmontering af hjelmens originale dele kan påvirke beskyttelseeffekten ekstremt. Hjelmen må ikke ændres for at kunne anbringe tilbehør på en måde, der ikke anbefales af producenten.
- Høje temperaturer, allerede fra 60°C, kan skade hjelmen alvorligt. Ujævn hjelmoverflade eller bobledannelser er tegn på sådan skade. Må ikke opbevares bag glasruder, f.eks. i bil, eller i nærheden af varmekilder.
- Cykelhjelm har reflekterende detaljer for bedre synlighed i trafikken.

Brugervejledning

1. Den rigtige hjelposition

- Hjelmen skal altid sidde vandret på hovedet (billede A).
- Sidder hjelmen for langt fremme kan udsynet reduceres.
- Sidder hjelmen for langt bagude er panden ikke sikret tilstrækkeligt (billede B).

2. Indstilling af system til enhåndsjustering af størrelse

Det integrerede størrelsesindstillingssystem kan justeres trinløst på en drejeknap i nakken (billede C):

- mindre = drej mod højre
- større = drej mod venstre

3. Indstilling af remfordeler

- Åben remfordeler (billede D).
- Remfordeler skal være placeret så remmen sidder stramt og bekvemt. Remfordeler skal sidde over øret og remmen må ikke dække ørene.
- Luk remfordeler (billede E).



En åben remfordeler kan ved en ulykke få hjelmen til at glide og herved miste beskyttelsesvirkningen !!!

4. Indstilling af kindrem

- Kindrem (billede G.3) er korrekt indstillet når der mærkes et let tryk ved åbning af munden. Lukningen må ikke ligge mod hagen eller kæbebenet.
- Er kindrem (billede G.3) for løs skal den efterspændes (billede G.2) med viklingen (billede G.1) på låsen.
- Er kindrem (billede G.3) for stram skal den løsnes med viklingen (billede G.1) på låsen.



Venligst check at låsen er lukket inden hver kørsel!!! (billede F)



Venligst bemærk at hjelmen kun yder beskyttelse når den sidder rigtigt. Prøv venligst forskellige størrelser og vælg den hvor hjelmen sidder komfortabelt og fast på hovedet.

5. Visir

- For at fjerne visiret skal du forsigtigt trække stifterne på visiret ud af monteringshullerne i hjelmen (billede H).
- Visirets fastgørelseshuller kan lukkes med de medfølgende stifter.



Bemærk: Monteringshullerne i hjelmen kan udvides ved overdreven brug. I dette tilfælde må visiret ikke længere anvendes.

6. Rengøring

- Samtlige kemikalier, lakker eller mærkater kan påvirke hjelmens beskyttende funktion betydeligt.
- Rengør kun din hjelm med lunkent vand, mild sæbe og en blød klud.
- Lad hjelmen lufttørre efter hver brug.
- De indvendige puder er aftagelige. Rengør inderhynden med lunket vand og mild sæbe og lad den siden lufttørre.

7. Bortskaffelse

- Bortskaffelsen af din hjelm skal ske gennem et godkendt bortskaffelses anlæg eller gennem en kommunal bortskaffelsesordning.

LED-BAGLYGTE SP-09

Sikkerhedsinstruktioner

- LED baglygten erstatter ikke det af myndighederne krævede lystekniske udstyr på cykler.
- LED baglygten giver større synlighed ved hensigtsmæssig brug. LED-baglygten må ikke anvendes i regnvejr, da funktionaliteten ikke er garanteret i vådt vejr.
- Brug kun LED baglygten sammen med denne cykelhjelme, og placer den altid på hjulet til justering af størrelsen.
- LED-baglygten er kun til privat brug.
- Vær opmærksom på, at LED baglygten ved brug kan dækkes af krave, rygsæk eller være usynlig pga. hovedbevægelser.
- LED lyset kan ubemærket løsnes ved at det hænger fast i jakker, rygsække eller lignende.
- Vær opmærksom på, at LED baglygtens batteri kan svigte eller være opbrugt. Kontroller derfor batteriets funktion regelmæssigt.

- Batterierne må ikke udsættes for voldsom varme såsom solskin, ild eller lignende. Ved forkert batteriskift kan der opstå eksplosionsfare. Batteriet må kun udskiftes med samme eller tilsvarende batteritype.
- Forældre skal være opmærksomme på, at deres barn regelmæssigt kontrollerer funktionaliteten af LED-baglygten.
- Lyskilden i denne lygte kan ikke udskiftes. Når lyskilden har nået enden af sin levetid, skal hele lygten udskiftes.
- **Advarsel! LED-baglygten er ikke egnet til børn under 14 år. Risiko for høj temperatur og afmontering.**
- LED baglygten er ikke legetøj og må kun bruges af børn under opsyn af voksne.
- Batteriet må kun skiftes af voksne.
- Hvis batteriet skulle lække, skal du undgå hudkontakt. Dette vil medføre hudirritation.
- Utætte batterier skal straks bortskaffes.
- Lyskilden i denne lygte kan ikke udskiftes. Når lyskilden har nået enden af sin levetid, skal hele lygten udskiftes.
- Undgå at kortslutte eller skille batterier ad.
- Foretag ikke ændringer på batteriet. Batteriet må ikke knuses eller deformeres, og der må ikke bores i batteriet.
- Anvend ikke batteriet, hvis det er beskadiget.
- Opbevar batterierne i den originale emballage.
- Forsøg aldrig at genoplade ikke-genopladelige batterier! Risiko for eksplosion!
- Udskift kun batteriet med den samme eller en tilsvarende batteritype.
- Opbevar nye og brugte batterier utilgængeligt for børn.
- Børn kan putte små dele såsom det medfølgende knapcellebatteri i munden når de leger, hvilket udgør en risiko for kvælning. Lad derfor ikke børn lege med små dele.
- Søg omgående lægehjælp, hvis du med sikkerhed ved eller har mistanke om, at et batteri er blevet slugt eller på anden måde kommet ind i kroppen på nogen.
- Sluk LED-baglygten efter brug. Fjern batteriet fra hjelmen, hvis den ikke skal bruges i længere tid. Opbevar batteriet på et køligt og tørt sted.
- Lithumbatterier med beskadiget hylster må ikke bringes i kontakt med vand.
- Indtagelse af knapceller eller batterier kan forårsage forbrændinger, perforering af blødt væv og i alvorlige tilfælde døden.

Brugervejledning

1. Før første brug

Tag baglygten af hjelmen (billede J). Før første benyttelse fjernes sikkerhedsriben på bagsiden af LED-baglygten (billede I).

2. Montering og afmontering af baglygten

- Sluk LED-baglygten nedefra ved hjælp af en mønt eller lignende (billede J).
- Baglygten demonteres ved at trække det ud af holderen (billede J).
- LED-baglygten monteres igen ved at sætte den i den dertil beregnede holder.

3. Funktioner

LED baglygten råder over tre forskellige valgfrie funktioner (billede K).

- 1 x tryk: konstant lys,
- 2 x tryk: blinklys,
- 3 x tryk: løbende lys,
- 4 x tryk: slukket lys.

4. Udskiftning af batteri

LED-baglygten er ved købet udstyret med et batteri af typen CR 1620 (3V).

- For at skifte dette batteri skrues skrueerne på bagsiden af lygten ud med en lille stjerneskruetrækker.
- Derefter tages dækslet og printpladen af, batteriet udskiftes, og printpladen og dækslet sættes på igen. Vær i den forbindelse på at polerne på batteriet vender korrekt (billede L). +-polen skal pege nedad, når batterierne isættes.
- Dækslet fastgøres nu igen med de fire skrue (billede L).
- Batteritype:  1x CR1620, 3V 0,2W



5. Rengøring

LED baglygtens hus kan rengøres med en fugtig klud.

6. Bortskaffelse

Bortskaf ikke tomme batterier sammen med husholdningsaffaldet, men kast dem i de dertilindrettede opsamlingsbeholdere.



Kasserede apparater må ikke komme i dagrenovationen!

Såfremt produktet ikke længere kan anvendes, er alle forbrugere lovmæssigt forpligtet til at aflevere kasseret udstyr separat fra dagrenovationen, f.eks. på et affaldsdepot i kommunen/byen. På den måde sikres det, at gamle apparater genanvendes på en faglig korrekt måde, samt at negative effekter for miljøet kan undgås. Derfor er el-udstyr mærket med det her viste symbol.



Batterier må ikke bortskaffes med almindeligt husholdningsaffald!

Uanset om de indeholder skadelige stoffer* eller ej, er du som forbruger i følge loven forpligtet til at bortskaffe alle batterier på et indsamlingssted i dit lokalområde/distrikt eller i en detailforretning, så de kan bortskaffes i en miljøvenlig måde.

Batterier, der ikke er permanent installeret i udstyr, skal fjernes før bortskaffelse og bortskaffes separat.

Indlæver kun batterier i afladet tilstand!

*mærket med: Cd = cadmium, Hg = kviksølv, Pb = bly

Tekniske data

LED baglygte

Model: SP-09

Batteri: 1 x CR1620, 3V

Beskyttelsesklasse: III

Risikogruppe: Fri gruppe (lampen udgør ingen fotobiologisk fare)

Forklaringer



Overensstemmelseserklæring (se kapitel „Overensstemmelseserklæring“):

Produkter mærket med dette symbol overholder alle gældende fællesskabsbestemmelser i Det Europæiske Økonomiske Samarbejdsområde.



Tæthedsgrad III. LED-lyset leveres med lav spænding via et batteri.



Udløbsdato (batteri og hjelm)



Hjelm vægt



Produktionsdato (batteri og hjelm)



Den certificerede sikkerhedsforsegling (GS-mærke) attesterer, at et produkt opfylder kravene i den tyske produktsikkerhedslov (ProdSG). GS-mærket indikerer, at den påtænkte anvendelse og det forventede misbrug af det markerede produkt ikke vil bringe brugerens sikkerhed og sundhed i fare.



Læs og følg brugsanvisningen



Jævnstrøm

IPX4

Beskyttelse mod stænkvand

Overensstemmelseserklæring

EU-overensstemmelseserklæring kan anmodes om fra følgende adresse:

SPEQ GmbH
Tannbachstraße 10
73635 Steinenberg
TYSKLAND

Test Institute

TÜV Rheinland LGA Products GmbH
Tillystrasse 2
90431 Nürnberg
TYSKLAND
Identifikationsnummer: 0197
PSA 2016/425

Den fuldstændige overensstemmelseserklæring finder du under www.speq.de/konformitaetserklaerung.

Garantier fra SPEQ GmbH

Kære kunde,

Dette produkt leveres med 3 års garanti fra købsdatoen. I tilfælde af, at dette produkt skulle have fejl og mangler har du nogle juridiske rettigheder over for sælgeren af produktet. Disse juridiske rettigheder er ikke begrænset af vores garanti, der er beskrevet nedenfor.

Garantibetingelser

Garantien begynder på datoen for købet af træningsudstyret. Opbevar den originale kvittering. Denne skal bruges som dokumentation for købet. Hvis der opstår en materialeeller fabrikationsfejl inden for tre år fra købsdatoen for dette produkt, vil vi - efter vores valg - enten reparere produktet gratis for dig, erstatte det eller refundere købsprisen. Denne garanti kræver, at det defekte produkt og købsbeviset (kvitteringen) fremvises inden for den treårige periode, og at der gives en kort skriftlig beskrivelse af fejlsens art og hvornår den er opstået. Hvis fejlen er dækket af vores garanti, modtager du det reparerede produkt eller et nyt produkt. Reparation eller udskiftning af produktet starter ikke en ny garantiperiode.

Garantiperiode og lovpligtige krav ved fejl og mangler

Garantiperioden forlænges ikke af den lovbestemte garantiperiode. Dette gælder også for udskiftede og reparerede dele. Eventuelle skader eller mangler, der allerede fandtes på købstidspunktet, skal anmeldes umiddelbart efter udpakning af produktet. Enhver nødvendig reparation efter at garantiperioden er udløbet, er underlagt et gebyr.

Garantiens omfang

Træningsudstyret blev omhyggeligt produceret i henhold til strenge retningslinjer for kvalitet og nøje kontrolleret før levering. Garantien gælder for materiale- eller fabrikationsfejl. Denne garanti dækker ikke dele af produktet, som er udsat for normal slitage og derfor kan betragtes som sliddele, eller for skader på skrøbelige dele, såsom kontakter, batterier eller dele lavet af glas.

Denne garanti er ugyldig, hvis produktet er blevet beskadiget, ikke bruges som tiltænkt eller ikke vedligeholdes. For at bruge træningsudstyret korrekt, skal alle anvisningerne i brugervejledningen overholdes nøje. Formål og handlinger, der frarådes eller advares mod i brugervejledningen, skal for enhver pris undgås. Træningsudstyret er kun beregnet til privat og ikke til erhvervs-mæssig brug. Garantien bliver ugyldig i tilfælde af misbrug og ukorrekt håndtering, brug af vold samt af ændringer på træningsudstyret, der ikke er udført af vores autoriserede serviceafdeling.

I tilfælde af garantikrav

For at sikre, at din anmodning behandles hurtigst muligt, skal du følge nedenstående anvisninger:

- Hav venligst kvitteringen og varenummeret (IAN 497959_2204) parat som dokumentation for købet for alle forespørgsler.
- Varenummeret kan findes på træningsudstyrets typeskilt, en indgravering på produktet, titelsiden på din vejledning (nederst til venstre) eller på mærkatet på bagsiden eller bunden af træningsudstyret.
- Hvis der opstår funktionsfejl eller andre fejl, skal du kontakte nedenstående serviceafdeling via **telefon** eller **e-mail**.
- Du kan herefter sende det registrerede, defekte produkt. Husk at vedlægge købsbeviset (kvitteringen) og oplysninger om, hvilken slags fejl der er tale om, og hvornår fejlen er opstået, til den serviceadresse, du har fået oplyst. Porto for dette er gratis.

Du kan downloade denne og mange andre vejledninger samt produktvideoer og installationssoftware på www.lidl-service.com. Denne QR-kode fører dig direkte til Lidl-servicesiden (www.lidl-service.com). Du kan åbne din betjeningsvejledning ved at indtaste varenummeret (IAN) 497959_2204.



Serviceadresse:

SPEQ GmbH
Tannbachstr. 10
73635 Steinenberg
TYSKLAND

Email: service@speq.de

Servicehotline: 00800 30 777 999
(gratis)

Ring venligst, før du sender produktet ind
8:00 – 17:00r

CYKELHJELM TIL BØRN

Model: SP-107
IAN: 497959_2204

Casque de vélo pour enfants SP-107	25
Consignes de sécurité	25
Conformément aux disposition	26
1. La bonne position du casque	26
2. Ajustement du système de réglage à une main de la taille	26
3. Réglage des lanières	26
4. Réglage de la mentonnière	26
5. Visière	27
6. Nettoyage	27
7. Élimination	27
Feu arrière LED SP-09	27
Consignes de sécurité	27
Conformément aux disposition	29
1. Avant la première utilisation	29
2. Retrait et mise en place du feu arrière	29
3. Fonctions	29
4. Changement de la pile	29
5. Nettoyage	29
6. Élimination	29
Données techniques	30
Clé des symboles	30
Déclaration de conformité	31
Garantie	32





CASQUE DE VÉLO POUR ENFANTS SP-107

Chère cliente, cher client!

Nous nous réjouissons que vous ayez fait le choix d'acheter un de nos produits de grande qualité, lesquels ont été strictement fabriqués et certifiés selon les normes de sécurité actuellement en vigueur.

Familiarisez-vous au produit avant la première utilisation. Lisez attentivement le mode d'emploi et les consignes de sécurité. Utilisez le produit uniquement comme décrit et dans les domaines d'application indiqués. Conservez bien ce mode d'emploi. Remettez également tous les documents à un tiers lors d'un transfert.

Consignes de sécurité

- **Avertissement!** Ce casque ne peut pas être utilisé pour les grimpages ou autres activités, qui présentent un risque d'étranglement/de pendaison, si l'enfant s'accroche.
- Votre casque a été spécialement conçu pour vous protéger lors de la pratique du vélo , du skateboard , des rollers  et de la trottinette . Il ne doit pas être utilisé pour d'autres sortes de sport ou pour conduire une moto . Ce casque n'est pas adapté à la descente VTT.
- Veuillez noter que le casque ne protège que lorsqu'il est bien ajusté. Lors de l'achat, vous devez impérativement essayer plusieurs tailles.
- Veuillez tenir compte du fait que même si le casque est bien réglé, il ne peut pas toujours offrir une protection contre toutes les blessures.
- Le casque devrait être contrôlé au niveau des défauts visuels à intervalles réguliers.
- Après chaque impact, choc violent ou chaque griffe profonde, le casque doit être remplacé car il perd ainsi son pouvoir de protection.
- Il faut remplacer le casque lorsqu'il ne convient plus parfaitement ou au plus tard 5 ans après sa date de fabrication, même si aucun dommage n'est visible.
- La modification ou le retrait de pièces d'origine du casque risque de diminuer considérablement son effet de protection. Le casque ne doit pas subir de modifications telles que l'ajout de composants d'une manière qui n'est pas recommandée par le fabricant.
- De hautes températures, dès 60° C, peuvent endommager sérieusement le casque. Une surface inégale du casque et la formation de petites bulles sont les signes d'un tel endommagement. Ne pas placer le casque derrière une vitre, par ex. dans la voiture ou à proximité d'un foyer ou d'une source de chaleur.
- Le casque possède des détails réfléchissants qui assurent une meilleure visibilité sur la route.

Conformément aux disposition

1. La bonne position du casque

- Le casque doit toujours être placé à l'horizontal sur votre tête (fig. A).
- Si le casque est placé trop en avant, alors cela peut gêner votre vue.
- Si le casque est placé trop en arrière, alors votre front n'est pas assez protégé (fig. B).

2. Ajustement du système de réglage à une main de la taille

Le système de réglage de grandeur intégré se règle à l'aide d'un bouton rotatif à réglage continu au niveau de l'occiput (fig. C):

- rétrécir = tourner vers la droite
- agrandir = tourner vers la gauche

3. Réglage des lanières

- Ouvrez l'attache lanières (fig. D).
- L'attache lanières doit être positionnée de telle façon que les lanières sont tendues mais placées de manière confortable. L'attache lanières doit passée sous l'oreille, les lanières ne doivent pas recouvrir les oreilles.
- Refermez l'attache lanières (fig. E).



Une attache lanières ouverte peut, lors d'un accident, entraîner le glissement du casque et ainsi lui enlever tout son effet protecteur!!!

4. Réglage de la mentonnière

- La mentonnière (fig. G.3) est correctement réglée si, lorsque vous ouvrez la bouche, vous sentez une légère pression. La boucle ne doit pas reposer sur le menton ni sur la mâchoire.
- Si la mentonnière (fig. G.3) est trop lâche, elle doit être resserrée à l'aide de la spire (fig. G.2) de la boucle (fig. G.1).
- Si la mentonnière (fig. G.3) est trop courte, elle doit également être desserrée à l'aide de la spire (fig. G.2) de la boucle (fig. G.1).



Veillez à ce que la boucle soit bien fermée avant chaque trajet!!! (fig. F)



Veillez tenir compte du fait que le casque n'offre une protection que lorsqu'il est bien adapté à la tête. C'est pourquoi vous devez essayer plusieurs grandeurs et choisir celle avec laquelle le casque tient le mieux en place sur la tête et ceci de manière confortable.

5. Visière

- Pour enlever la visière, retirez doucement les chevilles sur la visière, situées dans les trous de fixation prévus à cet effet sur le casque (fig. H).
- Les trous de fixation de la visière peuvent être fermés à l'aide des pins fournis.



Attention: les trous de fixation dans le casque peuvent s'élargir dans le cas d'une utilisation excessive. Dans ce cas, ne plus utiliser la visière.

6. Nettoyage

- L'effet protecteur du casque peut être endommagé de manière sérieuse par tous les produits chimiques, peintures ou autocollants.
- Nettoyer votre casque uniquement à l'eau tiède, avec du savon doux et un chiffon doux.
- Laissez votre casque sécher à l'air libre après chaque utilisation.
- Les rembourrages intérieurs sont amovibles. Nettoyer le rembourrage intérieur à l'eau tiède et au savon doux puis laisser sécher à l'air libre.

7. Élimination

- Veuillez contacter votre entreprise locale de traitement des déchets pour la mise au rebut de votre casque.

FEU ARRIÈRE LED SP-09

Consignes de sécurité

- Le feu arrière ne remplace pas l'éclairage des vélos prévu par le Code de la route allemand (§67 du StVZO).
- Dans le cas d'une utilisation appropriée, le feu arrière LED permet une meilleure visibilité. La lumière arrière à LED ne doit pas être utilisée en cas de pluie car son fonctionnement n'est pas garanti dans des conditions d'humidité.
- Veuillez utiliser le feu arrière LED uniquement avec ce casque et placez toujours le feu arrière sur la molette permettant de régler la taille du casque.
- Le feu arrière LED justement utilisable pour l'emploi privé.
- Assurez-vous qu'aucun col, sac à dos ou mouvement de la tête n'empêche le feu arrière LED d'être visible.
- Notez que la pile du feu arrière peut tomber en panne ou se vider. Par conséquent, vérifiez régulièrement la batterie.
- Veuillez ne pas jeter la batterie dans la poubelle, mais dans les conteneurs prévus à cet effet.

- N'exposez pas les piles à une source de chaleur importante telle que le soleil, le feu ou autres. Un remplacement inapproprié de la batterie peut provoquer une explosion. Remplacez la batterie uniquement par une batterie du même type ou d'un type équivalent.
- Les parents doivent veiller à ce que leur enfant aussi contrôle régulièrement le fonctionnement de la lumière arrière à LED.
- **Avertissement ! Le feu LED arrière ne convient pas aux enfants de moins de 14 ans. Il existe un risque de température élevée et de démontage.**
- Le feu arrière LED n'est pas un jouet. Les enfants peuvent l'utiliser uniquement en présence des parents.
- La source lumineuse de cette lampe ne peut pas être remplacée. Lorsque la source lumineuse arrive en fin de vie, l'ensemble de la lampe doit être remplacé.
- Seul un adulte doit remplacer les piles.
- En cas de fuite de la pile, évitez tout contact avec la peau. Risque d'irritation cutanée.
- Les piles qui fuient doivent être jetées immédiatement.
- La source lumineuse de cette lampe ne peut pas être remplacée. Lorsque la source lumineuse arrive en fin de vie, l'ensemble de la lampe doit être remplacé.
- Ne pas court-circuiter ni démonter les piles. Ne pas apporter de modifications à la batterie. Ne pas écraser ni déformer ni percer la batterie.
- Interrompre l'utilisation de la batterie si celle-ci est endommagée.
- Conserver les piles dans leur emballage d'origine.
- Ne jamais tenter de recharger des piles non rechargeables! Il existe un risque d'explosion!
- Remplacer la batterie uniquement avec le même type de pile ou un type équivalent.
- Tenir les piles neuves et usagées hors de portée des enfants.
- En jouant, les enfants peuvent mettre dans leur bouche de petites pièces comme la pile bouton fournie et s'étouffer avec. Ne pas laisser les enfants jouer avec de petites pièces.
- Consulter immédiatement un médecin en cas d'ingestion avérée ou présumée d'une batterie ou de pénétration de toute autre manière d'une batterie dans l'organisme.
- Éteindre le feu LED arrière après utilisation. En cas de non-utilisation prolongée, retirer la batterie du casque. Stocker la batterie dans un endroit frais et sec.
- Ne pas mettre en contact avec l'eau des piles au lithium dont le boîtier est endommagé.
- L'ingestion de piles boutons ou de piles peut provoquer des brûlures, la perforation des tissus mous et, dans les cas graves, la mort.

Conformément aux disposition

1. Avant la première utilisation

Avant la première utilisation, enlevez la bande de sécurité au dos du feu arrière à LED (fig. I).

2. Retrait et mise en place du feu arrière

- Retirez la lampe DEL arrière du dessous à l'aide d'une pièce de monnaie ou un objet similaire (fig. J).
- Pour démonter la lumière arrière, la tirer pour la sortir du support (fig. J).
- Pour monter la lumière LED arrière, placez-la dans le support prévu à cet effet.

3. Fonctions

Le feu arrière LED dispose de trois fonctions différentes que vous pouvez utiliser librement (fig.K).

- Appuyer 1 fois: éclairage permanent
- Appuyer 2 fois: clignotement
- Appuyer 3 fois: défilement
- Appuyer 4 fois: éclairage éteint.

4. Changement de la pile

Le feu arrière à LED est fourni avec une pile de type CR 1620 (3V).

- Pour changer cette pile, ôtez les vis à l'arrière de la lumière à l'aide d'un petit tournevis cruciforme.
- Ensuite, retirez le couvercle et la platine, changez la pile et remettez le couvercle et la platine. Prenez garde à respecter la polarité de la pile (fig. L). Le pôle + est orienté vers le bas lorsque les piles sont insérées.
- Fixez à présent le couvercle avec les quatre vis (fig. L).
- Type de pile:  1x CR1620, 3V 0,2W



5. Nettoyage

Vous pouvez nettoyer l'extérieur du feu arrière LED en utilisant un chiffon humide.

6. Élimination

Dans certaines conditions, le feu arrière LED peut subrepticement se détacher du casque en s'accrochant à une veste, un sac à dos ou à d'autres objets.



Les appareils usagés ne doivent pas être jetés dans les ordures ménagères !

Si l'appareil est hors d'usage, son consommateur est contraint par la loi d'éliminer les appareils usagés séparément des ordures ménagères, p. ex. auprès du centre de collecte de sa commune/quartier. Ceci permet de garantir que les appareils usagés sont recyclés correctement et de prévenir les répercussions négatives sur l'environnement. C'est pour cette raison que les appareils électriques portent le symbole présenté ici.



Les piles et les batteries ne doivent pas être éliminées avec les déchets ménagers !

Le consommateur est légalement tenu de ramener toutes les piles et les batteries, qu'elles contiennent des substances nocives* ou non, à un point de collecte de sa commune / son quartier ou dans le commerce pour qu'elles puissent être éliminées dans le respect de l'environnement.

Les piles et les batteries qui ne sont pas intégrées de manière fixe dans l'appareil doivent être retirées et éliminées séparément avant d'être mises au rebut.

Veiller à ce que les piles et les batteries soient bien déchargées avant de les donner !

*marquées par : Cd = cadmium, Hg = mercure, Pb = plomb

Données techniques

feu arrière LED

Modèle: SP-09

Pile: 1x CR1620, 3V 

Classe de protection: III

Groupe de risque : Groupe « exempt » (la lumière ne présente pas de risques photobiologiques)

Clé des symboles



Déclaration de conformité (voir le chapitre « Déclaration de conformité ») : les produits marqués de ce symbole satisfont toutes les directives communautaires applicables de l'Espace économique européen.



classe de protection III. L'éclairage LED est alimenté en basse tension par une batterie.



date de péremption (pile et casque)



poids du casque



Date de fabrication (pile et casque)



Le label de sécurité GS (label GS) certifie qu'un produit répond aux exigences de la loi allemande sur la sécurité des produits (ProdSG). La marque GS indique que la sécurité et la santé de l'utilisateur ne sont pas en danger si le produit est utilisé comme prévu et si une mauvaise utilisation prévisible du produit marqué se produit.



Lire le mode d'emploi



Tension continue

IPX4

Protection contre les projections d'eau

Déclaration de conformité

La déclaration de conformité CE peut être obtenue à l'adresse suivante le sera:

SPEQ GmbH

Tannbachstraße 10

73635 Steinenberg

GERMANY

institut de contrôle

TÜV Rheinland LGA Products GmbH

Tillystrasse 2

90431 Nürnberg

ALLEMAGNE

numéro d'identification: 0197

PSA 2016/425

Vous trouverez la déclaration de conformité complète sur www.speq.de/konformitaetserklaerung.

Garantie de la SPEQ GmbH

Chère cliente, cher client,
Vous bénéficiez d'une garantie de 3 ans sur cet appareil à compter de la date d'achat. Si ce produit présente des défauts, vous disposez des droits légaux contre le vendeur. Ces droits légaux ne sont pas limités par notre garantie présentée ci-après.

Conditions de garantie

La période de garantie commence à la date d'achat. Veuillez conserver le ticket de caisse d'origine. Celui-ci servira de justificatif de l'achat. En cas de défaut de matériel ou de fabrication dans les trois ans suivant la date d'achat de ce produit, nous réparons ou remplaçons le produit, ou remboursons le prix d'achat, à notre choix, sans frais pour vous. Cette prestation de garantie suppose la présentation, dans le délai de trois ans, de l'appareil défectueux et de la preuve d'achat (ticket de caisse), ainsi qu'une brève description écrite de la nature du défaut et de la date à laquelle il est survenu.

Si le défaut est couvert par notre garantie, vous recevrez le produit réparé ou un nouveau produit. La réparation ou le remplacement du produit ne donne droit à aucune nouvelle garantie.

Durée de la garantie et droits légaux en cas de défauts

La période de garantie n'est pas prolongée par la garantie des défauts cachés. Cela s'applique également aux pièces remplacées et réparées. Les éventuels dommages et défauts déjà présents lors de l'achat doivent être signalés immédiatement après le déballage. Les réparations éventuelles effectuées après l'expiration de la garantie sont payantes.

Étendue de la garantie

L'appareil a été fabriqué avec soin selon des directives sur la qualité strictes et a été consciencieusement contrôlé avant sa livraison.

La garantie couvre les défauts du matériel ou de la fabrication. Cette garantie ne couvre pas les pièces du produit exposées à l'usure normale qui peuvent ainsi être considérées comme pièces d'usure, ni les dommages sur les pièces fragiles telles que l'interrupteur, les batteries ou les pièces fabriquées en verre.

Cette garantie est annulée si le produit a été endommagé, utilisé ou entretenu de manière non-conforme. Pour une utilisation correcte du produit, toutes les instructions figurant dans le mode d'emploi doivent être scrupuleusement observées. Les utilisations et les actions déconseillées dans le mode d'emploi ou faisant l'objet d'une mise en garde doivent absolument être évitées.

Le produit est uniquement destiné à un usage privé et non à un usage professionnel. La garantie est annulée en cas d'utilisation abusive ou incorrecte, de recours à la force et d'interventions non effectuées par notre bureau de service après-vente agréé.

Traitement en cas de garantie

Afin de garantir un traitement rapide de votre demande, veuillez suivre les instructions suivantes :

- Pour toute demande, merci de vous munir du ticket de caisse et du numéro d'article (IAN 497959_2204) comme preuve d'achat.
- Vous trouverez le numéro d'article sur la plaque signalétique du produit, sur une gravure du produit, sur la page de titre de votre manuel (en bas à gauche) ou sur l'autocollant au dos ou en dessous du produit.
- Si des erreurs de fonctionnement ou d'autres défauts apparaissent, contactez d'abord le service après-vente désigné ci-dessous par téléphone ou par e-mail.
- Vous pouvez alors envoyer un produit enregistré comme défectueux à l'adresse de service qui vous a été communiquée, sans frais de port, en y joignant la preuve d'achat (ticket de caisse) et en indiquant en quoi consiste le défaut et quand il est survenu.

Sur www.lidl-service.com, vous pouvez télécharger ces manuels ainsi que de nombreux autres, des vidéos sur les produits et des logiciels d'installation. Ce code QR vous permet d'accéder directement à la page de service de Lidl (www.lidl-service.com) et d'ouvrir votre mode d'emploi en saisissant le numéro d'article (IAN) 497959_2204.



Adresse du service :

SPEQ GmbH
Tannbachstr. 10
73635 Steinenberg
ALLEMAGNE
Email: service@speq.de
Service-Hotline: 00800 30 777 999
(gratuit)

Veuillez appeler avant tout envoi
de 08h00 à 17h00

CASQUE DE VÉLO POUR ENFANTS

Modèle: SP-107
IAN: 497959_2204

Kinderfietshelm SP-107	35
Veiligheidsinstructies	35
Gebruiksaanwijzingen	36
1. De juiste positie van de helm	36
2. Instelling van de met een hand te bedienen maatafstelling	36
3. Instelling van de riem	36
4. Instelling van de kinriem	36
5. Vizier	37
6. Reiniging	37
7. Verwijdering	37
LED-Achterlicht SP-09	37
Veiligheidsinstructies	37
Gebruiksaanwijzingen	39
1. Vóór het eerste gebruik	39
2. Verwijderen en aanbrengen van het achterlicht	39
3. Functies	39
4. Vervanging van de batterij	39
5. Reiniging	39
6. Verwijdering	40
Technische gegevens	40
Verklaring van overeenstemming	40
Conformiteitsverklaring	41
Garantie	42





KINDERFIETSHELM SP-107

Geachte klant!

Gefeliciteerd met een van onze hoogwaardige producten, die strikt overeenkomstig de momenteel geldige veiligheidsnormen geproduceerd en gecertificeerd worden.

Maak uzelf vóór het eerste gebruik vertrouwd met het product. Lees hiervoor de gebruiksaanwijzing en de veiligheidsaanwijzingen aandachtig door. Gebruik het product alleen volgens de beschrijving en voor de aangegeven toepassingen. Bewaar deze handleiding goed. Als u het product doorgeeft aan derden, overhandig dan ook deze documentatie.

Veiligheidsinstructies

- **Waarschuwing!** Deze helm mag niet door kinderen tijdens het klimmen of andere activiteiten worden gebruikt, zodra er een risico bestaat dat het kind zich stranguleert/ blijft hangen, mocht het ergens met de helm blijven haken.
- Uw helm werd speciaal ontwikkeld voor bescherming tijdens fietsen , skateboarden , rollerskaten  en steppen . De helm mag niet voor andere sporten of het motorrijden . Questo casco non è adatto per guidare in discesa.
- Houd u er rekening mee, dat de helm alleen kan beschermen als deze goed past. Probeer bij de koop absoluut verschillende maten uit.
- Denk eraan dat ondanks de juiste instelling een helm niet altijd voldoende bescherming kan bieden tegen alle letsels.
- De helm moet in regelmatige intervallen op zichtbare gebreken gecontroleerd worden.
- Na elke harde botsing, klap of diepe kras moet de helm worden vervangen, omdat hij daardoor zijn beschermende werking verliest.
- De helm moet ook worden vervangen als hij niet meer goed past en in ieder geval uiterlijk 5 jaar na productiedatum, ook als er nog geen beschadigingen vast te stellen zijn.
- Een verandering of verwijdering van originele delen van de helm kan de beschermende werking extreem verminderen. De helm mag niet veranderd worden om toevoegingen aan te brengen op een niet door de fabrikant aanbevolen manier.
- Hoge temperaturen (reeds vanaf 60°C) kunnen de helm ernstig beschadigen. Een oneffen oppervlak en het vormen van blaasjes op de helm zijn tekenen van een zulke beschadiging. Niet onder ruiten, bijv. in de auto, of in de buurt van verwarmings- of warmtebronnen bewaren.
- De helm heeft reflecterende details voor een betere zichtbaarheid in het verkeer.

Gebruiksaanwijzingen

1. De juiste positie van de helm

- De helm moet steeds horizontaal op uw hoofd zitten (Afb. A).
- Zit de helm te ver in uw voorhoofd, kan uw zicht belemmerd worden.
- Zit de helm te ver achteren, wordt uw voorhoofd niet voldoende beschermd. (Afb. B)

2. Instelling van de met een hand te bedienen maatafstelling

Het geïntegreerde instelsysteem voor verschillende maten kan d.m.v. een draaiknop op het achterhoofd traploos ingesteld worden (Afb. C):

- kleiner = naar rechts draaien
- groter = naar links draaien

3. Instelling van de riem

- Open de riemsluiting (Afb. D).
- De riemsluiting moet zo ingesteld worden dat de riemen strak maar comfortabel zitten. De riemsluiting moet onder het oor zitten; de riemen mogen de oren niet verdekken.
- Sluit de riemsluiting (Afb. E).



Door een open riemsluiting kan de helm in het geval van een ongeval verschuiven en dus geen voldoende bescherming meer bieden!!!

4. Instelling van de kinriem

- De kinriem (Afb. G.3) is correct ingesteld, wanneer u bij het openen van de mond een lichte druk voelt. De sluiting mag niet tegen de kin of het kaakbeen aanliggen.
- Zit de kinriem (Afb. G.3) te los, moet de riem op het einde van de sluiting (Afb. G.3) stakker ingesteld worden
- Zit te kinriem (Afb. G.3) te strak, moet de riem tevens met behulp van het einde van de sluiting(Afb. G32) lossier ingesteld worden.



Let erop dat de sluiting vóór iedere rit gesloten is !!! (Afb. F)



Denk eraan dat de helm alleen een correcte bescherming biedt, indien hij de juiste maat heeft. Probeer daarom verschillende maten en kies voor de maat, waar de helm comfortabel en vast op uw hoofd it.

5. Vizier

- Om het vizier te verwijderen, trekt u voorzichtig de stiften aan het vizier uit de hiertoe voorziene bevestigingsgaten in de schaal van de helm (Afb. H).
- De bevestigingsgaten van het vizier kunnen worden afgesloten met de bijgeleverde pinnen.



Opgelet: de bevestigingsgaten in de helm kunnen door overmatig gebruik wijder worden. In dit geval mag het vizier niet meer gebruikt worden.

6. Reiniging

- Chemicaliën, lakken of stickers kunnen het beschermende effect van de helm ernstig belemmeren.
- Maak uw helm uitsluitend met lauwwarm water, milde zeep en een zachte doek schoon.
- Laat uw helm na ieder gebruik aan de lucht drogen.
- De binnenkussens zijn verwijderbaar. Het binnenkussen met lauwwater en milde zeep reinigen en vervolgens aan de lucht laten drogen.

7. Verwijdering

- Laat de afgedankte helm verwerken via een erkend afvalverwerkingsbedrijf of via een gemeentelijke instelling voor afvalverwerking.

LED-ACHTERLICHT SP-09

Veiligheidsinstructies

- Het LED-achterlicht is geen vervanging voor de lichttechnische inrichting op fietsen zoals voorgeschreven in de Duitse verordening StVZO (§ 67).
- Bij correct gebruik dient het LED-achterlicht voor betere zichtbaarheid. Het LED-achterlicht mag niet worden gebruikt bij regen, aangezien de werking onder natte omstandigheden niet gewaarborgd is.
- Het LED-achterlicht is uitsluitend bedoeld voor particulier gebruik.
- Gebruik het LED-achterlicht alleen samen met deze fietshelm en breng het altijd aan op het draaiwiel van het systeem voor de verstelling van de grootte.
- Let erop dat het LED-achterlicht tijdens het gebruik kan worden bedekt door uw kraag, rugzak of door hoofdbewegingen en zo niet zichtbaar kan zijn.
- Het LED-licht kan eventueel ongemerkt losraken als het blijft hangen achter jacks, rugzakken of overige voorwerpen.
- Houd er rekening mee dat de batterij van het LED-achterlicht kan uitvallen of leeg kan zijn. Controleer daarom regelmatig de werking van het licht.

- De batterijen mogen niet worden blootgesteld aan overmatige warmte zoals zonlicht, vuur en dergelijke. Bij ondeskundige vervanging van de batterij bestaat explosiegevaar. Vervang de batterij altijd door een batterij van hetzelfde type of een gelijkwaardig type.
- Ouders dienen ervoor te zorgen dat ook hun kind de werking van het LED-achterlicht regelmatig controleert.
- **Waarschuwing! LED-achterlicht niet geschikt voor kinderen onder de 14 jaar. Er bestaat het gevaar van hoge temperatuur en demontage.**
- Het LED-achterlicht is geen speelgoed en mag alleen door kinderen worden gebruikt onder toezicht van volwassenen.
- De lichtbron van deze verlichting kan niet worden vervangen. Wanneer de lichtbron het einde van zijn levensduur bereikt heeft, moet de volledige verlichting worden vervangen.
- Het vervangen van de batterij mag uitsluitend worden uitgevoerd door een volwassene.
- Mocht de batterij lekken, vermijd dan contact met de huid. Dit leidt tot huidirritatie.
- Lekkende batterijen moeten direct verwijderd worden.
- Sluit batterijen niet kort en haal ze niet uit elkaar. Breng geen wijzigingen aan de batterij aan. Plet of vervorm de batterij niet en boor niet in de batterij.
- Gebruik de batterij niet meer als deze beschadigd is.
- Bewaar de batterijen in de originele verpakking.
- Probeer in geen geval niet-oplaadbare batterijen weer op te laden! Er bestaat ontploffingsgevaar!
- Vervang de batterij alleen door een batterij van hetzelfde of een gelijkwaardig type.
- Houd nieuwe en gebruikte batterijen uit de buurt van kinderen.
- Kinderen kunnen tijdens het spelen kleine onderdelen, zoals de bijgeleverde knoopcel, in hun mond stoppen en erin stikken. Laat kinderen niet met kleine onderdelen spelen.
- Roep onmiddellijk medische hulp in als u weet of vermoedt dat een batterij is ingeslikt of op een andere manier in het lichaam is terechtgekomen.
- Schakel het LED-achterlicht na gebruik uit. Haal de batterij uit de helm wanneer u de helm voor langere tijd niet gebruikt. Bewaar de batterij op een koele en droge plaats.
- Breng lithiumbatterijen met een beschadigde behuizing niet in contact met water.
- Het inslikken van knoopcellen of batterijen kan brandwonden, perforatie van zachte weefsels en in ernstige gevallen de dood tot gevolg hebben.

Gebruiksaanwijzingen

1. Vóór het eerste gebruik

Verwijder vóór het eerste gebruik de veiligheidsstrip aan de achterzijde van het led-achterlicht (Afb. I).

2. Verwijderen en aanbrengen van het achterlicht

- Maak het ledachterlicht van onderen los met behulp van een munt of iets dergelijks (Afb. J).
- Voor het afnemen van het achterlicht trekt u het achterlicht uit de houder (Afb. J).
- Als u het led-achterlicht weer wilt aanbrengen, steekt u het weer op de daarvoor voorziene houder.

3. Functies

Het LED-achterlicht beschikt over drie verschillende functies die willekeurig kunnen worden gebruikt (Afb.K).

- 1 x drukken: constant licht,
- 2x drukken: knipperlicht,
- 3x drukken: looplicht,
- 4x drukken: licht uit

4. Vervanging van de batterij

Bij aankoop is het led-achterlicht reeds uitgerust met een batterij, type CR 1620 (3V).

- Om deze batterij te vervangen, draait u de schroeven aan de achterzijde van het licht los met een kleine schroevendraaier met kruiskop.
- Om deze batterij te vervangen, draait u de schroeven aan de achterzijde van het licht los met een kleine schroevendraaier met kruiskop. De +-pool wijst naar beneden wanneer de batterijen geplaatst zijn.
- Nu bevestigt u het deksel weer met behulp van de vier schroeven (Afb. L).
- Batterijtype:  1x CR1620, 3V 0,2W



5. Reiniging

U kunt de behuizing van het LED-achterlicht schoonmaken met een vochtige doek.

6. Verwijdering

Doe lege batterijen niet bij het huisvuil. Laat ze achter in de hiervoor bedoelde verzamelcontainers.



Oude apparaten mogen niet bij het huisvuil belanden!

Kan het product niet meer worden gebruikt, dan is elke consument bij wet verplicht oude apparaten gescheiden van het huisvuil, bijv. Bij een inzamelpunt van zijn gemeente/stadsdeel, af te geven. Zo wordt gegarandeerd dat de afgedankte apparaten deskundig worden verwerkt en dat negatieve gevolgen voor het milieu worden vermeden. Daarom zijn elektrische apparaten met het afgebeelde symbool gemarkeerd.



Batterijen en accu's mogen niet bij het huisvuil!

Als gebruiker bent u wettelijk verplicht om alle batterijen en accu's, ongeacht of ze schadelijke stoffen* bevatten, bij een inzamelpunt in uw gemeente/stadsdeel of bij de winkel af te geven, zodat ze op een milieuvriendelijke manier kunnen worden verwijderd.

Batterijen en accu's die niet permanent in het toestel zijn geïnstalleerd, moeten worden verwijderd en apart worden afgevoerd.

Lever batterijen en accu's alleen in als ze leeg zijn!

*gekenmerkt met: Cd = cadmium, Hg = kwik, Pb = lood

Technische gegevens

led-achterlicht

Model: SP-09

Batterij: 1x CR1620, 3V

Veiligheidsklasse: III

Risicogroep: Vrije groep (het lampje levert geen fotobiologisch gevaar op)

Verklaring van overeenstemming



Verklaring van overeenstemming (zie hoofdstuk „Verklaring van overeenstemming“):
Producten die met dit symbool zijn gemarkeerd, voldoen aan alle toepasselijke voorschriften van de Europese Gemeenschap. Economische ruimte.



Beschermingsklasse III. De LED-lamp wordt via een batterij van laagspanning voorzien.



Vervaldatum (batterij en helm)



Helmgewicht



Fabricagedatum (batterij en helm)



Het keurmerk (GS-keurmerk) bevestigt dat een product voldoet aan de eisen van de Duitse wet op de productveiligheid (ProdSG). Het GS-teken geeft aan dat de veiligheid en gezondheid van de gebruiker niet in gevaar zijn als het product wordt gebruikt zoals bedoeld en als er sprake is van voorspelbaar verkeerd gebruik van het gemarkeerde product.



Lees de gebruiksaanwijzing



Gelijkspanning

IPX4

Bescherming tegen spatwater

Conformiteitsverklaring

De EU-verklaring van overeenstemming is verkrijgbaar op het volgende adres:

SPEQ GmbH

Tannbachstraße 10

73635 Steinenberg

DUITSLAND

Testing Institute

TÜV Rheinland LGA Products GmbH

Tillystrasse 2

90431 Nürnberg

Duitsland

identificatienummer: 0197

PSA 2016/425

De volledige conformiteitsverklaring vindt u op www.speq.de/konformitaetserklaerung.

Garantie van SPEQ GmbH

Geachte klant,
u ontvangt op dit apparaat een garantie van 3 jaar vanaf de aankoopdatum. In geval van gebreken aan dit product heeft u wettelijke rechten tegenover de verkoper van het product. Deze wettelijke rechten worden niet aangetast door onze garantie die hieronder wordt toegelicht.

Garantiebepalingen

De garantieperiode begint op de aankoopdatum. Berg de kassabon daarom goed op. Deze bon heeft u nodig als aankoopbewijs. Treedt binnen een termijn van drie jaar vanaf de aankoopdatum van dit product een materiaal- of productiefout op, wordt het product door ons – naar ons inzicht – kosteloos gerepareerd of vervangen. Deze garantie stelt voorop dat binnen de periode van drie jaar het defecte apparaat en het aankoopbewijs (kassabon) worden overlegd en schriftelijk kort wordt beschreven waaruit het gebrek bestaat en wanneer het opgetreden is.

Wanneer het defect door onze garantie wordt gedekt, ontvangt u het gerepareerde of een nieuw product terug. Met de reparatie of vervanging van het product begint geen nieuwe garantieperiode.

Garantieperiode en wettelijke klachten over gebreken

De garantieperiode wordt door de vrijwaring niet verlengd. Dat geldt ook voor vervangen of gerepareerde onderdelen. Beschadigingen of gebreken die eventueel al bij aankoop aanwezig zijn, moeten meteen na het uitpakken worden gemeld. Voor reparaties na afloop van de garantietermijn worden kosten in rekening gebracht.

Onvang van de garantie

Het apparaat is volgens strenge kwaliteitsrichtlijnen zorgvuldig geproduceerd en voor aflevering nauwgezet gecontroleerd.

De garantie geldt voor materiaal- of productiefouten. Deze garantie dekt geen productonderdelen die onderhevig zijn aan normale slijtage en daarom als slijtageonderdelen kunnen worden beschouwd of voor beschadigingen aan breekbare onderdelen, bv. schakelaars, accu's of glazen onderdelen.

Deze garantie vervalt wanneer het product beschadigd, onjuist gebruikt of gerepareerd is. Voor een correct gebruik van het product moeten alle in de gebruiksaanwijzing vermelde instructies nauwkeurig worden nagekomen. Gebruik en handelingen die in de gebruiksaanwijzing worden afgeraden of waarvoor wordt gewaarschuwd, moeten absoluut worden vermeden.

Het product is uitsluitend bedoeld voor particulier gebruik en is niet geschikt voor zakelijke toepassingen. Bij misbruik of onjuiste omgang, gebruik van geweld en bij ingrepen die niet door ons erkende onderhoudscentrum zijn uitgevoerd, kom de garantie te vervallen.

Afhandeling onder garantie

Om een snelle verwerking van uw verzoek te kunnen garanderen, dient u de volgende aanwijzingen op te volgen:

- Houd voor alle aanvragen de kassabon en het artikelnummer (IAN 497959_2204) als bewijs voor de aankoop gereed.
- De artikelnummers vindt u op het typeplaatje, gegraveerd op het product, op het titelblad van uw handleiding (linksonder) of als sticker op de achter- of onderzijde.
- Wanneer zich functiestoringen of andere onvolkomenheden voordoen, neemt u eerst **telefonisch** of **per e-mail** contact op met het hierna genoemde servicecenter.
- Een als defect geregistreerd product kunt u dan zonder portokosten naar het aan u doorgegeven serviceadres sturen. Voeg het aankoopbewijs (kassabon) bij en vermeld waaruit het gebrek bestaat en wanneer het is opgetreden.

Op www.lidl-service.com kunt u deze en vele andere handleidingen, productvideo's en software downloaden. Met deze QR-code komt u direct op de Lidl-Service-pagina (www.lidl-service.com) en kunt u uw gebruikershandleiding openen door het artikelnummer (IAN) 497959_2204 in te voeren.



Service:

SPEQ GmbH
Tannbachstr. 10
73635 Steinenberg
DUITSLAND
Email: service@speq.de
Service-Hotline: 00800 30 777 999
(gratis)
Neem contact op voordat je het opstuurt
8:00 - 17:00

KINDERFIETSHELM

Model: SP-107
IAN: 497959_2204

Kinder-Fahrradhelm SP-107	45
Sicherheitshinweise	45
Benutzerhinweise	46
1. Die richtige Helmposition	46
2. Einstellung des Einhand – Größenverstellsystems	46
3. Einstellung des Gurtverteilers	46
4. Einstellung des Kinnriemens	46
5. Visier	47
6. Reinigung und Pflege	47
7. Entsorgung	47
LED-Rücklicht SP-09	47
Sicherheitshinweise	47
Benutzerhinweise	48
1. Vor der ersten Benutzung	48
2. Abnehmen und Aufstecken des Rücklichts	49
3. Funktionen	49
4. Batteriewechsel	49
5. Reinigung und Pflege	49
6. Entsorgung	49
Technische Daten	50
Zeichenerklärung	50
Konformitätserklärung	51
Garantie	52





KINDER-FAHRRADHELM SP-107

Liebe Kundin, lieber Kunde!

Wir freuen uns, dass Sie sich für eines unserer hochwertigen Produkte entschieden haben, welche streng nach den aktuell gültigen Sicherheitsnormen hergestellt und zertifiziert wurden.

Machen Sie sich vor dem ersten Gebrauch mit dem Produkt vertraut. Lesen Sie hierzu aufmerksam die Bedienungsanleitung und die Sicherheitshinweise. Benutzen Sie das Produkt nur wie beschrieben und für die angegebenen Einsatzbereiche. Bewahren Sie diese Anleitung gut auf. Händigen Sie alle Unterlagen bei Weitergabe des Produkts an Dritte ebenfalls mit aus.

Sicherheitshinweise

- **Warnhinweis!** Dieser Helm sollte nicht durch Kinder beim Klettern oder anderen Aktivitäten verwendet werden, wenn ein Risiko besteht, sich zu strangulieren/hängen zu bleiben, falls sich das Kind mit dem Helm verfängt.
- Ihr Helm wurde speziell zum Schutz beim Radfahren , Skateboarden , Rollerskaten  und Tretrollerfahren  entwickelt. Er darf nicht für andere Sportarten oder zum Motorradfahren  eingesetzt werden. Dieser Helm ist nicht zum Downhill fahren geeignet.
- Bitte beachten Sie, dass der Helm nur schützen kann, wenn er richtig passt. Probieren Sie beim Kauf unbedingt verschiedene Größen aus.
- Bitte beachten Sie, dass trotz der richtigen Einstellung ein Helm nicht immer vor allen Verletzungen schützen kann.
- In regelmäßigen Abständen muss der Helm auf sichtbare Mängel überprüft werden.
- Nach jedem harten Aufprall, Schlag oder tiefem Kratzer muss der Helm ersetzt werden, da er dadurch seine Schutzwirkung verliert.
- Der Helm muss auch ersetzt werden, wenn er nicht mehr richtig passt oder spätestens 5 Jahre nach Herstellungsdatum auch wenn keine Beschädigungen feststellbar sind.
- Eine Veränderung oder Entfernung von Originalteilen des Helmes kann die Schutzwirkung extrem beeinträchtigen. Der Helm darf nicht verändert werden, um Zusätze in einer nicht vom Hersteller empfohlenen Weise anzubringen.
- Hohe Temperaturen, bereits ab 60° C, können den Helm ernsthaft beschädigen. Unebene Helmoberflächen und Bläschenbildung sind Anzeichen einer solchen Beschädigung. Nicht hinter Glasscheiben z.B. im Auto oder in der Nähe von Heizoder Wärmequellen aufbewahren.
- Der Helm besitzt reflektierende Details, die für eine erhöhte Sichtbarkeit im Straßenverkehr sorgen.

Benutzerhinweise

1. Die richtige Helmposition

- Der Helm muss immer waagrecht auf Ihrem Kopf sitzen (Abb. A).
- Sitzt der Helm zu weit vorne, kann Ihre Sicht beeinträchtigt werden.
- Sitzt der Helm zu weit hinten, ist Ihre Stirn nicht ausreichend geschützt (Abb. B).

2. Einstellung des Einhand – Größenverstellsystems

Das integrierte Größenverstellsystem (Abb. C) lässt sich mittels eines Drehknopfes stufenlos am Hinterkopf verstellen:

- kleiner = nach rechts drehen
- größer = nach links drehen

3. Einstellung des Gurtverteilers

- Öffnen Sie den Gurtverteiler (Abb. D).
- Der Gurtverteiler muss so positioniert werden, dass die Riemen straff aber bequem sitzen. Der Gurtverteiler muss unterhalb des Ohres sitzen, die Riemen dürfen nicht die Ohren bedecken.
- Schließen Sie den Gurtverteiler (Abb. E).



Ein offener Gurtverteiler kann bei einem Unfall zum Verrutschen des Helmes führen und somit an Schutzwirkung verlieren!!!

4. Einstellung des Kinnriemens

- Der Kinnriemen (G.3) ist ordnungsgemäß eingestellt, wenn er sowohl komfortabel als auch fest sitzt und Sie beim Öffnen des Mundes einen leichten Druck verspüren. Der Verschluss (G.1) darf nicht auf dem Kinn oder dem Kieferknochen aufliegen.
- Ist der Kinnriemen (G.3) zu locker, muss er mit Hilfe der Windung (G.2) am Verschluss (G.1) nachgezogen werden.
- Ist der Kinnriemen (G.3) zu eng, muss er ebenfalls mit Hilfe der Windung (G.2) am Verschluss (G.1) gelockert werden.



Bitte beachten Sie dabei, dass der Verschluss vor jeder Fahrt geschlossen werden muss!!! (Abb. F)



Bitte beachten Sie, dass der Helm nur schützen kann, wenn er richtig passt. Bitte probieren Sie verschiedene Größen und wählen Sie diese, bei der der Helm komfortabel und fest auf dem Kopf sitzt.

5. Visier

- Um das Visier zu entfernen, ziehen Sie vorsichtig die Stifte am Visier aus den dafür vorgesehenen Befestigungslöchern der Helmschale (Abb. H).
- Die Befestigungslöcher des Visiers können mit den mitgelieferten Pins verschlossen werden.



Achtung: Die Befestigungslöcher im Helm können sich durch übermäßige Verwendung weiten. In diesem Fall darf das Visier nicht mehr verwendet werden.

6. Reinigung und Pflege

- Alle Chemikalien, Farben und Aufkleber können die Schutzwirkung des Helms stark beeinträchtigen.
- Reinigen Sie Ihren Helm nur mit lauwarmem Wasser, milder Seife und einem weichen Tuch.
- Lassen Sie Ihren Helm nach jedem Gebrauch an der Luft trocknen.
- Die Innenpolster sind herausnehmbar. Innenpolster mit lauwarmem Wasser und milder Seife reinigen und anschließend an der Luft trocknen lassen.

7. Entsorgung

- Die Entsorgung Ihres Helmes muss über einen zugelassenen Entsorgungsbetrieb oder über eine kommunale Entsorgungseinrichtung erfolgen.

LED-RÜCKLICHT SP-09

Sicherheitshinweise

- Das LED-Rücklicht ersetzt nicht die von der deutschen StVZO (§ 67) vorgeschriebene lichttechnische Einrichtung an Fahrrädern.
- Das LED-Rücklicht dient bei sachgemäßer Anwendung der besseren Sichtbarkeit. Das LED-Rücklicht darf nicht bei Regen verwendet werden, da die Funktionsfähigkeit bei Nässe nicht gewährleistet ist.
- Bitte verwenden Sie das LED-Rücklicht nur zusammen mit diesem Fahrradhelm und stecken Sie es immer auf die dafür vorgesehene Halterung auf.
- Das LED-Rücklicht ist nur für den privaten Gebrauch gedacht.
- Bitte beachten Sie, dass das LED-Rücklicht während der Benutzung von Kragen, Rucksack oder durch Kopfbewegungen verdeckt bzw. nicht sichtbar sein kann.
- Das LED-Rücklicht kann sich durch Hängenbleiben an Jacken, Rucksäcken oder sonstigen Gegenständen unter Umständen unbemerkt lösen.
- Bitte beachten Sie, dass die Batterie des LED-Rücklichts ausfallen bzw. entleert sein kann. Kontrollieren Sie daher die Funktionsfähigkeit des Lichts regelmäßig.

- Die Batterien dürfen nicht übermäßiger Wärme wie Sonnenschein, Feuer oder dergleichen ausgesetzt werden. Bei unsachgemäßem Batteriewechsel besteht Explosionsgefahr. Ersatz der Batterie nur durch denselben oder gleichwertigen Batterietyp.
- Eltern sollten darauf achten, dass auch Ihr Kind die Funktionsfähigkeit des LED-Rücklichts regelmäßig kontrolliert.
- **Warnung! LED-Rücklicht nicht geeignet für Kinder unter 14 Jahren. Es besteht die Gefahr hoher Temperatur und der Demontage.**
- Das LED-Rücklicht ist kein Spielzeug und darf von Kindern nur unter der Aufsicht von Erwachsenen benutzt werden.
- Die Lichtquelle dieser Leuchte ist nicht ersetzbar. Wenn die Lichtquelle ihr Lebensdauerende erreicht hat, ist die gesamte Leuchte zu ersetzen.
- Der Batteriewechsel darf nur von Erwachsenen durchgeführt werden.
- Sollte die Batterie auslaufen, vermeiden Sie Hautkontakt. Das führt zu Hautirritationen.
- Ausgelaufene Batterien müssen sofort entsorgt werden.
- Schließen Sie Batterien nicht kurz und nehmen Sie sie nicht auseinander. Nehmen Sie keine Modifikationen an der Batterie vor. Quetschen oder deformieren Sie die Batterie nicht und bohren Sie die Batterie nicht an.
- Verwenden Sie die Batterie nicht weiter, falls sie beschädigt ist.
- Bewahren Sie die Batterien in der Originalverpackung auf.
- Versuchen Sie keinesfalls nicht aufladbare Batterien wieder aufzuladen! Es besteht Explosionsgefahr!
- Ersetzen Sie die Batterie nur durch denselben oder einen gleichwertigen Batterietyp.
- Halten Sie neue und gebrauchte Batterien von Kindern fern.
- Kinder können beim Spielen Kleinteile wie die mitgelieferte Knopfzelle in den Mund nehmen und daran ersticken. Lassen Sie Kinder nicht mit Kleinteilen spielen.
- Suchen Sie umgehend einen Arzt auf, wenn Sie wissen oder vermuten, dass eine Batterie verschluckt wurde oder auf anderem Weg in den Körper gelangt ist.
- Schalten Sie das LED-Rücklicht nach Gebrauch aus. Entfernen Sie die Batterie bei längerer Nichtverwendung aus dem Helm. Lagern Sie die Batterie an einem kühlen und trockenen Ort.
- Lithiumbatterien mit beschädigtem Gehäuse nicht mit Wasser in Berührung bringen.
- Das Verschlucken von Knopfzellen oder Batterien kann Verätzungen, Perforation von Weichteilen und in schweren Fällen den Tod verursachen.

Benutzerhinweise

1. Vor der ersten Benutzung

Entfernen Sie vor der ersten Benutzung den Sicherheitsstreifen auf der Rückseite des LED-Rücklichts (Abb. I).

2. Abnehmen und Aufstecken des Rücklichts

- Lösen Sie das LED-Rücklicht von unten mit Hilfe einer Münze oder ähnlichem (Abb. J).
- Zum Abnehmen des LED-Rücklichts ziehen Sie das Rücklicht aus der Halterung heraus (Abb. J).
- Zum Aufstecken wird das LED-Rücklicht wieder auf die dafür vorgesehene Halterung gesteckt.

3. Funktionen

Das LED-Rücklicht verfügt über drei verschiedene Funktionen, die je nach Belieben angewendet werden können (Abb. K).

- 1x drücken: Dauerlicht
- 2x drücken: Blinklicht
- 3x drücken: Lauflicht
- 4x drücken: Licht aus

4. Batteriewechsel

Das LED-Rücklicht ist bereits beim Kauf mit einer Batterie des Typs CR 1620 (3V) ausgestattet.

- Um diese Batterie zu wechseln, öffnen Sie mit einem kleinen Kreuzschlitz-Schraubenzieher die Schrauben an der Rückseite des Lichts.
- Anschließend heben Sie den Deckel und die Platine ab, tauschen die Batterie und setzen die Platine und den Deckel wieder auf. Beachten Sie hierbei die richtige Polung der Batterie (Abb. L). Der +Pol zeigt beim Einlegen der Batterie nach unten.
- Nun befestigen Sie den Deckel wieder mit Hilfe der Schrauben (Abb. L).
- Batterie Typ:  1x CR1620, 3V 0,2W



5. Reinigung und Pflege

Das Gehäuse des LED-Rücklichts kann mit einem feuchten Tuch gereinigt werden.

6. Entsorgung

Bitte entsorgen Sie entleerte Batterien nicht über den Hausmüll, sondern in dafür vorgesehene Sammelbehälter.



Altgeräte dürfen nicht in den Hausmüll!

Sollte das Produkt einmal nicht mehr benutzt werden können, so ist jeder Verbraucher gesetzlich verpflichtet, Altgeräte getrennt vom Hausmüll, z. B. bei einer Sammelstelle

seiner Gemeinde/ seines Stadtteils, abzugeben. Damit wird gewährleistet, dass Altgeräte fachgerecht verwertet und negative Auswirkungen auf die Umwelt vermieden werden. Deswegen sind Elektrogeräte mit dem hier abgebildeten Symbol gekennzeichnet.



Batterien und Akkus dürfen nicht in den Hausmüll!

Als Verbraucher sind Sie gesetzlich verpflichtet, alle Batterien und Akkus, egal ob sie Schadstoffe* enthalten oder nicht, bei einer Sammelstelle in Ihrer Gemeinde/ Ihrem Stadtteil oder im Handel abzugeben, damit sie einer umweltschonenden Entsorgung zugeführt werden können.

Das Symbol der durchgestrichenen Mülltonne bedeutet, dass dieses Gerät am Ende der Nutzungszeit nicht über den Haushaltsmüll entsorgt werden darf. Das Gerät ist bei eingerichteten Sammelstellen, Wertstoffhöfen oder Entsorgungsbetrieben abzugeben. Zudem sind Vertreiber von Elektro- und Elektronikgeräten sowie Vertreiber von Lebensmitteln zur Rücknahme verpflichtet. LIDL/Kaufland bieten Ihnen Rückgabemöglichkeiten direkt in den Filialen und Märkten an. Rückgabe und Entsorgung sind für Sie kostenfrei.

Beim Kauf eines Neugerätes haben Sie das Recht, ein entsprechendes Altgerät unentgeltlich zurückzugeben.

Zusätzlich haben Sie die Möglichkeit, unabhängig vom Kauf eines Neugerätes, unentgeltlich (bis zu drei) Altgeräte abzugeben, die in keiner Abmessung größer als 25 cm sind.

Bitte löschen Sie vor der Rückgabe alle personenbezogenen Daten.

Bitte entnehmen Sie vor der Rückgabe Batterien oder Akkumulatoren, die nicht vom Altgerät umschlossen sind, sowie Lampen, die zerstörungsfrei entnommen werden können und führen diese einer separaten Sammlung zu.

Batterien und Akkus bitte nur in entladem Zustand abgeben!

*gekennzeichnet mit: Cd = Cadmium, Hg = Quecksilber, Pb = Blei

Technische Daten

LED Rücklicht

Modell: SP-09

Batterie: 1x CR1620, 3V 

Schutzklasse: III

Risikogruppe: Freie Gruppe (die Leuchte stellt keine photobiologische Gefahr dar)

Zeichenerklärung



Konformitätserklärung (siehe Kapitel „Konformitätserklärung“): Mit diesem Symbol gekennzeichnete Produkte erfüllen alle anzuwendenden Gemeinschaftsvorschriften des Europäischen Wirtschaftsraums.



Schutzklasse III. Die LED-Leuchte wird mit Niedrig-Spannung über eine Batterie versorgt.



Haltbarkeit (Batterie und Helm)



Helmgewicht



Herstellungsdatum (Batterie und Helm)



Das Siegel Geprüfte Sicherheit (GS-Zeichen) bescheinigt, dass ein Produkt den Anforderungen des deutschen Produktsicherheitsgesetzes (ProdSG) entspricht. Das GS-Zeichen zeigt an, dass bei bestimmungsgemäßer Verwendung und bei vorhersehbarer Fehlanwendung des gekennzeichneten Produkts die Sicherheit und Gesundheit des Nutzers nicht gefährdet sind.



Bedienungsanleitung lesen



Gleichspannung

IPX4

Schutz gegen Spritzwasser

Konformitätserklärung

Die EU-Konformitätserklärung kann bei folgender Adresse angefordert werden:

SPEQ GmbH

Tannbachstraße 10

73635 Steinenberg

DEUTSCHLAND

Prüfinstitut

TÜV Rheinland LGA Products GmbH

Tillystrasse 2

90431 Nürnberg

DEUTSCHLAND

Kenn-Nummer: 0197

PSA 2016/425

Die vollständige Konformitätserklärung finden Sie unter www.speq.de/konformitaetserklaerung.

Garantie der SPEQ GmbH

Sehr geehrte Kundin, sehr geehrter Kunde,
Sie erhalten auf dieses Gerät 3 Jahre Garantie ab Kaufdatum.
Im Falle von Mängeln dieses Produkts stehen Ihnen gegen den Verkäufer des Produkts gesetzliche Rechte zu. Diese gesetzlichen Rechte werden durch unsere im Folgenden dargestellte Garantie nicht eingeschränkt.

Garantiebedingungen

Die Garantiefrist beginnt mit dem Kaufdatum. Bitte bewahren Sie den Original Kassenbon gut auf. Dieser wird als Nachweis für den Kauf benötigt. Tritt innerhalb von drei Jahren ab dem Kaufdatum dieses Produkts ein Material- oder Fabrikationsfehler auf, wird das Produkt von uns – nach unserer Wahl – für Sie kostenlos repariert, ersetzt, oder der Kaufpreis erstattet. Diese Garantieleistung setzt voraus, dass innerhalb der Drei-Jahres-Frist das defekte Gerät und der Kaufbeleg (Kassenbon) vorgelegt und schriftlich kurz beschrieben wird, worin der Mangel besteht und wann er aufgetreten ist.

Wenn der Defekt von unserer Garantie gedeckt ist, erhalten Sie das reparierte oder ein neues Produkt zurück. Mit Reparatur oder Austausch des Produkts beginnt kein neuer Garantiezeitraum.

Garantiezeit und gesetzliche Mängelansprüche

Die Garantiezeit wird durch die Gewährleistung nicht verlängert. Dies gilt auch für ersetzte und reparierte Teile. Eventuell schon beim Kauf vorhandene Schäden und Mängel müssen sofort nach dem Auspacken gemeldet werden. Nach Ablauf der Garantiezeit anfallende Reparaturen sind kostenpflichtig.

Garantieumfang

Das Gerät wurde nach strengen Qualitätsrichtlinien sorgfältig produziert und vor Auslieferung gewissenhaft geprüft.

Die Garantieleistung gilt für Material- oder Fabrikationsfehler. Diese Garantie erstreckt sich nicht auf Produktteile, die normaler Abnutzung ausgesetzt sind und daher als Verschleißteile angesehen werden können oder für Beschädigungen an zerbrechlichen Teilen, z. B. Schalter, Akkus oder die aus Glas gefertigt sind.

Diese Garantie verfällt, wenn das Produkt beschädigt, nicht sachgemäß benutzt oder gewartet wurde. Für eine sachgemäße Benutzung des Produkts sind alle in der Bedienungsanleitung aufgeführten Anweisungen genau einzuhalten. Verwendungszwecke und Handlungen, von denen in der Bedienungsanleitung abgeraten oder vor denen gewarnt wird, sind unbedingt zu vermeiden.

Das Produkt ist lediglich für den privaten und nicht für den gewerblichen Gebrauch bestimmt. Bei missbräuchlicher und unsachgemäßer Behandlung, Gewaltanwendung und bei Eingriffen, die nicht von unserer autorisierten Service-Niederlassung vorgenommen wurden, erlischt die Garantie.

Abwicklung im Garantiefall

Um eine schnelle Bearbeitung Ihres Anliegens zu gewährleisten, folgen Sie bitte den folgenden Hinweisen:

- Bitte halten Sie für alle Anfragen den Kassenbon und die Artikelnummer (IAN 497959_2204) als Nachweis für den Kauf bereit.
- Die Artikelnummer entnehmen Sie bitte dem Typenschild am Produkt, einer Gravur am Produkt, dem Titelblatt Ihrer Anleitung (unten links) oder dem Aufkleber auf der Rück- oder Unterseite des Produktes.
- Sollten Funktionsfehler oder sonstige Mängel auftreten kontaktieren Sie zunächst die nachfolgend benannte Serviceabteilung **telefonisch** oder per **E-Mail**.
- Ein als defekt erfasstes Produkt können Sie dann unter Beifügung des Kaufbelegs (Kassenbon) und der Angabe, worin der Mangel besteht und wann er aufgetreten ist, für Sie portofrei an die Ihnen mitgeteilte Service Anschrift übersenden.

Auf www.lidl-service.com können Sie diese und viele weitere Handbücher, Produktvideos und Installationssoftware herunterladen. Mit diesem QR-Code gelangen Sie direkt auf die Lidl-Service-Seite (www.lidl-service.com) und können durch die Eingabe der Artikelnummer (IAN) 497959_2204 ihre Bedienungsanleitung öffnen.



Serviceadresse:

SPEQ GmbH
Tannbachstr. 10
73635 Steinenberg
DEUTSCHLAND

Email: service@speq.de

Service-Hotline: 00800 30 777 999
(kostenfrei)

Bitte Anruf vor Einsendung
8:00 Uhr – 17:00 Uhr

KINDER-FAHRRADHELM

Modell: SP-107
IAN: 497959_2204

Service Adresse:

SPEQ GmbH

Tannbachstr. 10

D-73635 Steinenberg

Hotline: 00800 30 777 999

Email: service@speq.de

Last update · Tietojen tila · Infor-
mationens stand · Oplysninger-
nes status · Version des informa-
tions · Stand van de informatie ·
Stand der Information:
10/2022

Prüfinstitut:

**TÜV Rheinland
LGA Products GmbH**

Tillystrasse 2

D-90431 Nürnberg

GERMANY

Kenn-Nummer: 0197

PSA-Verordnung 2016/425

EN 1078:2012 + A1: 2012



10/2022



IAN 497959_2204

6 