



STROPNÍ LED SVÍTIDLO

CZ

STROPNÍ LED SVÍTIDLO

Pokyny pro obsluhu a bezpečnostní pokyny

IAN 399629_2110

IAN 399639_2110

















CZ

STROPNÍ LED SVÍTIDLO

Použitá výstražná upozornění a symboly	Strana	4
Úvod	Strana	5
Použití v souladu s určením	Strana	5
Rozsah dodávky	Strana	5
Potřebujete	Strana	5
Bezpečnostní pokyny	Strana	6
Popis dílů	Strana	8
Technické údaje	Strana	11
Před montáží	Strana	12
Montáž	Strana	12
Uvedení do provozu (dálkové ovládání)	Strana	20
Volitelné – Namontujte nástěnný držák (dálkové ovládání) ..	Strana	20
Párování výrobku a mobilního zařízení	Strana	21
Vytvořit skupinu výrobků	Strana	21
Odstranit skupinu výrobků	Strana	22
Dálkové ovládání a párování mobilního zařízení	Strana	22
Odpojte výrobek od mobilního zařízení	Strana	24
Zapnutí/vypnutí napájení	Strana	24
Nastavení	Strana	24
Nastavení času	Strana	28
Rozšířené funkce	Strana	29
Směrnice o ochraně osobních údajů	Strana	30
Provést/automatizace	Strana	30
Ruční resetování (Reset) panelového svítidla/dálkového ovládání	Strana	30
Dálkové ovládání	Strana	31
Čištění a péče	Strana	33
Odstraňování poruch	Strana	33
Zlikvidování	Strana	34
Záruka	Strana	35
Servis	Strana	35
Zjednodušené ES prohlášení o shodě	Strana	36

Použitá výstražná upozornění a symboly

V tomto návodu na obsluhu, krátkém návodu k použití, bezpečnostních pokynech a na obalu používána následující varovná upozornění:

	NEBEZPEČÍ! Tento symbol se signální slovem „Nebezpečí“ označuje ohrožení s vysokým stupněm rizika, které má, pokud se mu nezabrání, za následek těžké zranění nebo smrt.		Nebezpečí, riziko úrazu elektrickým proudem
			Střídavý proud/napětí
	VAROVÁNÍ! Tento symbol se signální slovem „Varování“ označuje ohrožení se středním stupněm rizika, které může mít, pokud se mu nezabrání, za následek těžké zranění nebo smrt.		Používejte výrobek jen v suchých vnitřních prostorách.
			Světelný tok
	OPATRŇ! Tento symbol se signální slovem „Opatrně“ označuje ohrožení s nízkým stupněm rizika, které může mít, pokud se mu nezabrání, za následek malé nebo lehké zranění.		Výrobek lze ztlumit pouze pomocí aplikace. Osvětlovací prostředek nelze ztlumit jinými externími stmívači.
			Jmenovitá životnost výrobku
	VÝSTRAHA! Tento symbol se signálním slovem „Výstraha“ označuje nebezpečí možného poškození majetku.		Počet spínacích cyklů před předčasným výpadkem
	Ochranná třída II: Napájecí adaptér má dvojitou izolaci.	f_c	Maximální nominální provozní teplota skříně předřadného přístroje
	Bezpečnostní transformátor odolný vůči zkratování	f_a	Maximální jmenovitá teplota okolí
	Nezávislý řídicí přístroj svítidla		Stejnoseměrný proud/napětí
	Varování: Přečtěte si příslušné bezpečnostní pokyny v návodu na obsluhu.		Baterie jsou součástí dodávky (pro dálkové ovládání)



UPOZORNĚNÍ: Tento symbol se signálním slovem „Upozornění“ poskytuje další užitečné informace.



Zigbee 3.0 bezdrátové technologie



Značka CE potvrzuje shodu se směrnicemi EU, které se na výrobek vztahují.

● Úvod

Blahopřejeme Vám ke koupi nového výrobku. Rozhodli jste se pro kvalitní produkt. Návod k obsluze je součástí tohoto výrobku. Obsahuje důležité pokyny pro bezpečnost, použití a likvidaci. Před použitím výrobku se seznamte se všemi pokyny k obsluze a bezpečnostními pokyny. Používejte výrobek jen popsáním způsobem a na uvedených místech. Při předání výrobku třetí osobě předejte i všechny podklady.

● Použití v souladu s určením

Toto stropní LED svítidlo (dále nazývané „výrobek“) se používá pro osvětlení interiéru.

Vhodné	Nevhodné
Soukromé použití	Průmyslové/obchodní účely
	Použití v tropických klimatických zónách

Jakékoliv jiné použití se považuje, že je v rozporu s jeho určením. Záruka se nevztahuje na nároky v důsledku nesprávného použití nebo neoprávněné změny na výrobku. Takové užívání je na vaše vlastní nebezpečí.





Ovládání a nastavování výrobku probíhá prostřednictvím aplikace **Lidl Home**.

● Rozsah dodávky

- 1 Stropní LED svítidlo
- 4 Hmoždinky a šrouby (pro držák svítidla)
- 1 Dálkové ovládání
- 1 Baterie (CR2450)
- 1 Nástěnný držák (pro dálkové ovládání)
- 2 Hmoždinky a šrouby (pro nástěnný držák)
- 2 Oboustranné lepící pásky (pro nástěnný držák)
- 1 Krátký návod k použití
- 1 Bezpečnostní pokyny
- 1 Montážní šablona (pro dálkové ovládání)

● Potřebujete

 Gateway
(K dostání samostatně
Navštivte prosím webovou stránku Lidl pro další podrobnosti)

 Router:
2,4 GHz, IEEE 802.11b/g/n

 Mobilní zařízení:
iOS 9.0 nebo vyšší
Android 5.0 nebo vyšší

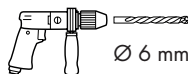



Bezpečnostní pokyny

SEZNAMTE SE PŘED POUŽITÍM VÝROBKU SE VŠEMI BEZPEČNOSTNÍMI POKYNY A POKYNY PRO OBSLUHU! KDYŽ PŘEDÁVÁTE TENTO VÝROBEK JINÝM LIDEM, PŘEDEJTE JIM I VŠECHNY DOKUMENTY!

VAROVÁNÍ! NEBEZPEČÍ ŽIVOTA A NEHOD PRO KOJENCE A DĚTI!

NEBEZPEČÍ! Nebezpečí zadušení!

Nenechte děti nikdy hrát si bez dozoru s balicími materiály.

Balicí materiál představuje nebezpečí udušení. Děti často podceňují s tím spojená nebezpečí. Balicí materiál není hračka.

VAROVÁNÍ! Nebezpečí úrazu elektrickým proudem! Instalace pouze osobami s příslušnými elektrotechnickými znalostmi a zkušenostmi!

VAROVÁNÍ! Nebezpečí úrazu elektrickým proudem! Před montáží se ujistěte, zda napětí sítě, které je k dispozici, odpovídá požadovanému provoznímu napětí výrobku.

VAROVÁNÍ! Nebezpečí úrazu elektrickým proudem! Dbejte na to, abyste nenavrtali potrubí nebo potrubí pod instalačním povrchem. Použijte detektor napětí/kovů.

VAROVÁNÍ! Nebezpečí úrazu elektrickým proudem! Před výměnou osvětlovacího prostředku, nastavováním úhlu světla a před čištěním nebo údržbou: Výrodek vypněte. Odstraňte pojistku nebo vypněte jističe v pojistkové skříni.

- Výrodek musí být bezpečně připevněn k montážní ploše. Montážní plocha musí být schopna udržet celou hmotnost výrobku. Nikdy nepoužívejte připojovací kabely k přenášení hmotnosti výrobku.



VAROVÁNÍ! UKLÁDEJTE MIMO DOSAH DĚTÍ

- Polknutím může dojít k chemickým popáleninám, perforaci měkké tkáně a smrti. Během 2 hodin po polknutí může dojít k vážným popáleninám. Ihned vyhledejte lékařskou pomoc.



Tento výrobek je vhodný pouze pro vnitřní použití, a ne pro oblasti, které jsou neustále vystaveny vlhkosti, jako jsou koupelny.

● Bezpečnostní pokyny pro osvětlovací prostředky

- LED vyzářují jasné světlo. Zabraňte tomu, abyste se dívali přímo do světelného zdroje.
- Světelný zdroj a řídicí jednotku LED smí vyměnit pouze odborník.
- Když se osvětlovací prostředky na konci své životnosti porouchají, musí být vyměněn celý výrobek.
- Výrodek lze ztlumit pouze pomocí aplikace. Osvětlovací prostředek nelze ztlumit jinými externími stmívači.
- Extrémně vysoké rychlosti změn světla mohou za určitých okolností vést u dětí nebo osob s anamnézou duševní choroby k poškození zraku.



Nebezpečí života úrazem elektrickým proudem

- Předtím, než výrobek připojíte k síti, vždy ho zkontrolujte na poškození. Výrodek nikdy nepoužívejte, pokud vykazuje jakékoli příznaky poškození.

- Před instalací se zajistěte, aby dostupné síťové napětí odpovídalo provoznímu napětí požadovanému pro výrobek (230 V~). Pokud tomu tak není, výrobek nepřipojujte.
- Nainstalujte výrobek tak, aby byl chráněn před střikající vodou a vlhkostí.



Bezpečnostní pokyny pro baterie/akumulátory

- ⚠ **NEBEZPEČÍ ŽIVOTA!** Uchovávejte baterie/akumulátory mimo dosah dětí. V případě spolknutí vyhledejte ihned lékaře!
- Požití může vést k popáleninám, perforaci měkkých tkání a smrti. Těžké popáleniny mohou nastat během 2 hodin po požití.



NEBEZPEČÍ VÝBUCHU! Nikdy nedobíjejte nedobíjitelné baterie.

Nezkratujte baterie/akumulátory, ani je neotevírejte. Přehřátí, nebezpečí požáru nebo roztržení může být následkem.

- Nikdy neházejte baterie/akumulátory do ohně nebo do vody.
- Nevytvíjejte na baterie/akumulátory mechanickou zátěž.

Riziko vytečení baterií/akumulátorů

- Vyhnete se extrémním podmínkám a teplotám, které by mohly mít vliv na baterie/akumulátory, např. na radiátorech/přímém slunečním světle.
- Pokud jsou baterie/akumulátory vyteklé, zabraňte kontaktu kůže, očí a sliznic s chemikáliemi!
Postižené místo pečlivě opláchněte čistou vodou a ihned vyhledejte lékařskou pomoc!



NOSTE OCHRANNÉ RUKAVICE!

Vytékající nebo poškozené baterie/akumulátory mohou způsobit při styku s pokožkou chemická poleptání. V tomto případě použijte vhodné ochranné rukavice.

- V případě úniku baterií/akumulátorů je ihned vyjměte z výrobku, aby nedošlo k poškozením.
- Demontujte baterie/akumulátory, pokud výrobek nebude delší dobu používán.

Riziko poškození výrobku

- Používejte pouze předepsaný typ baterie/typ akumulátoru!
- Vložte baterie/akumulátory podle značek polarit (+) a (-) na baterii/akumulátoru a výrobku.
- Očistěte kontakty na baterii/akumulátoru a v přihrádce na baterii před vložením suchým nežmolčujícím hadříkem nebo vatovou tyčinkou!
- Vyjměte okamžitě vybité baterie/akumulátory z výrobku.

Pokyny ke knoflíkovým bateriím



VAROVÁNÍ! Baterie nepolykejte, hrozí nebezpečí chemického poleptání.

- Dodané dálkové ovládání tohoto výrobku obsahuje knoflíkovou baterii. Pokud je spolknuta knoflíková baterie, může během 2 hodin způsobit vážné vnitřní chemická poleptání, která mohou vést k smrti.



Uchovávejte nové a použité baterie mimo dosah dětí.

- Pokud se přihrádka na baterie bezpečně nezavírá, výrobek nepoužívejte a udržujte jej mimo dosah dětí.
- Pokud máte podezření, že baterie mohly být spolknuty nebo se mohly dostat do jakékoliv části těla, vyhledejte okamžitě lékařskou pomoc.

● Popis dílů

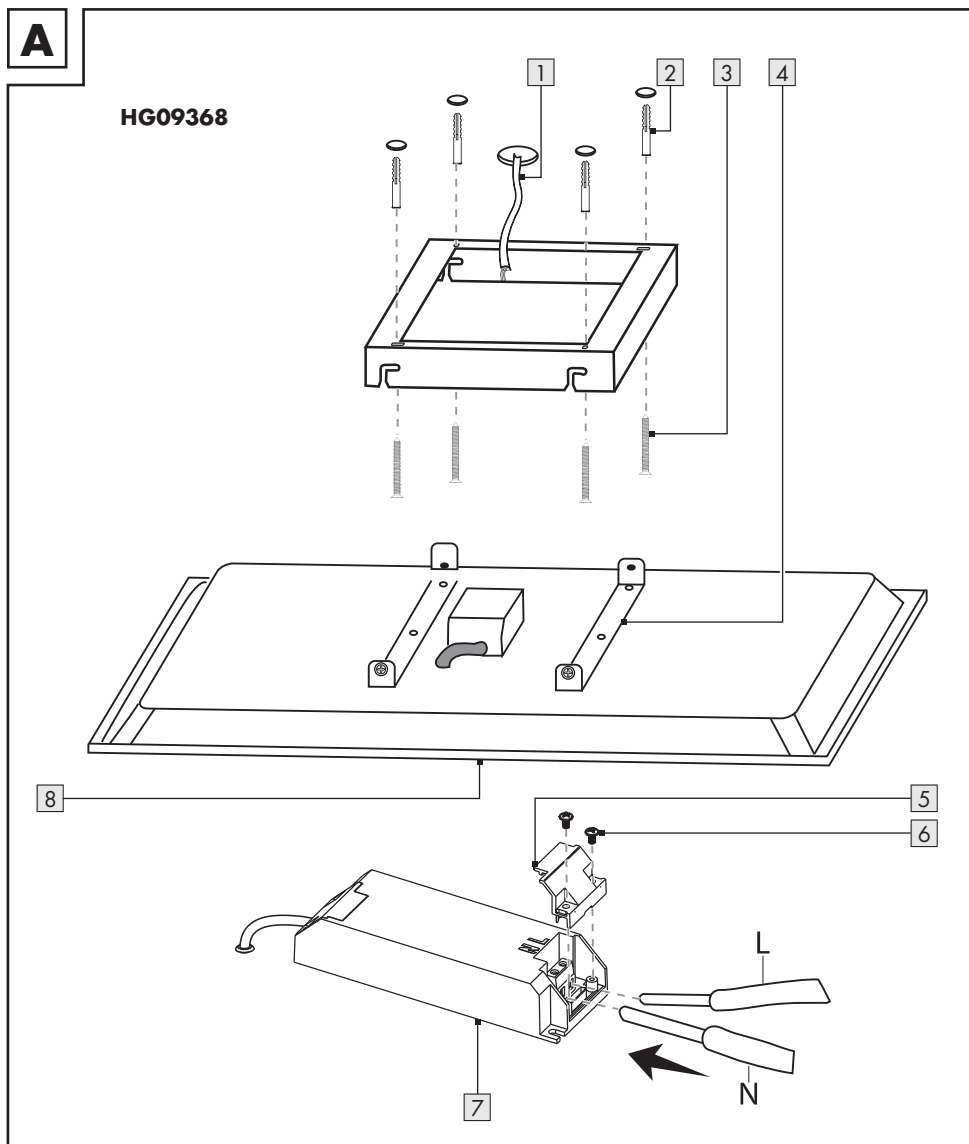

- 1 Sítové vedení
- 2 Hmoždinky (pro povrchové upevnění)
- 3 Šrouby (pro povrchové upevnění)
- 4 Zajišťovací šrouby (upevňovací spona)

- 5 Svorka pro odlehčení tahu (řadič LED)
- 6 Šroub (řadič LED)
- 7 Řadič LED
- 8 Panelové svítidlo

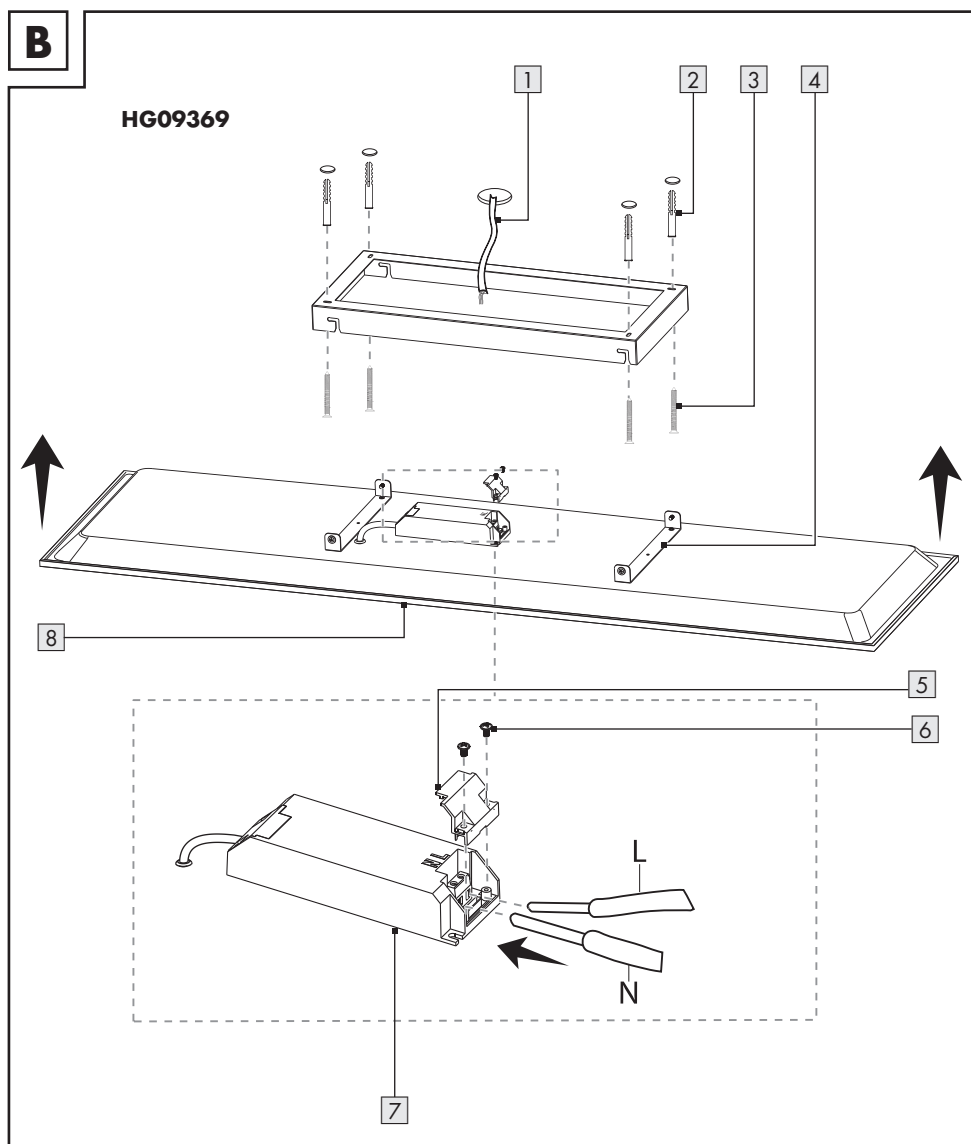
B**HG09369**

- 1 Síťové vedení
- 2 Hmoždinky (pro povrchové upevnění)
- 3 Šrouby (pro povrchové upevnění)
- 4 Zajišťovací šrouby (upevňovací spona)

- 5 Svorka pro odlehčení tahu (řadič LED)
- 6 Šroub (řadič LED)
- 7 Řadič LED
- 8 Panelové svítidlo

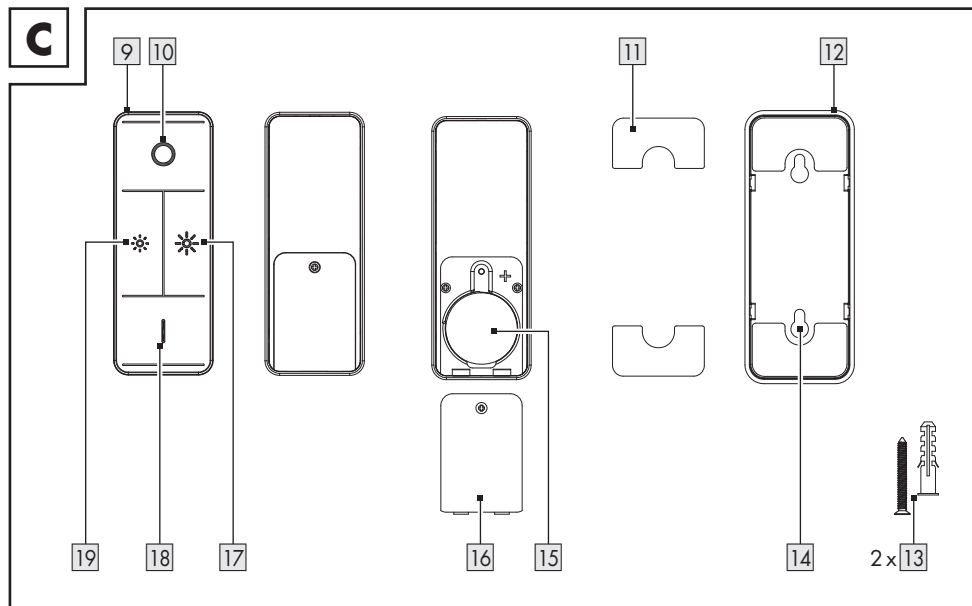

- 9 Dálkové ovládání
- 10 Tlačítko ● (vyp)
- 11 Oboustranná lepicí páska
- 12 Nástěnný držák (pro dálkové ovládání)
- 13 Šrouby/hmoždinky (pro dálkové ovládání)
- 14 Otvor pro montáž na stěnu
- 15 Příhrádka na baterie
- 16 Kryt příhrádky na baterie
- 17 Tlačítko * (Zvýšení jasu)
- 18 Tlačítko I (zap/přepínání barevné teploty:
teplá bílá, střední teplá bílá, střední studená
bílá, studená bílá)
- 19 Tlačítko * (snížení jasu)

Nezobrazeno:

- 20 Montážní šablona (pro dálkové ovládání)
- 21 Krátký návod k použití
- 22 Bezpečnostní pokyny

● Technické údaje

Stropní LED svítidlo	(Model: HG09368)	(Model: HG09369)
Rozměry (D × Š)	595 x 595 mm	1 195 x 295 mm
Provozní napětí	230 V~, 50 Hz	230 V~, 50 Hz
Ochranná třída	II	II
Komunikační protokol	ZigBee 3.0	ZigBee 3.0
Oblast příjmu	cca 70 m (volný prostor)	cca 70 m (volný prostor)
Rozsah kmitočtu	2405 až 2480 MHz	2405 až 2480 MHz
Max. vysílací výkon	13 dBm	13 dBm
Celkový příkon	38 W	38 W

ⓘ UPOZORNĚNÍ: Tento výrobek obsahuje světelný zdroj energetické účinnosti třídy F.

Dálkové ovládání	(Model: HG08376)
Provozní napětí	1 x 3 V  lithiová baterie (CR2450)
Komunikační protokol	ZigBee 3.0
Oblast příjmu	cca 70 m (volná plocha)
Teplota okolí	+5 až +35 °C
Rozsah kmitočtu	2405 až 2480 MHz
Max. vysílací výkon	13 dBm

● **Pokyny k ochranným značkám**

- iOS a Apple jsou registrované značky společnosti Apple Inc. v USA a dalších zemích. App Store je registrovaná obchodní značka společnosti Apple Inc.
- Android, Gmail, Google Play a Google Assistant* jsou registrované obchodní značky společnosti Google Inc.
- Windows a Windows 7 / 8 / 10 / XP jsou registrované značky společnosti Microsoft Corporation v USA a dalších zemích.

- Zigbee je registrovaná ochranná známka společnosti The Zigbee Alliance.
- Obchodní značka a název **LIVARNO Home** jsou majetkem příslušných vlastníků.
- Všechny ostatní názvy a výrobky mohou být ochrannými známkami nebo registrovanými ochrannými známkami příslušných vlastníků.

* Google Assistant není k dispozici v některých jazycích a zemích.

● Před montáží

Důležité: Instalace pouze osobami s příslušnými elektrotechnickými znalostmi a zkušenostmi!

- Odstraňte pojistku nebo vypněte jističe v pojistkové skříni (poloha **O**).
- Zkontrolujte beznapěťovost (Nástroj: Zkoušečka napětí).
- Zkontrolujte, zda je montážní materiál vhodný pro montážní podklad.
- Zkontrolujte, zda je montážní podklad vhodný pro nesení výrobku.

● Montáž

● Metoda I: Montáž na povrch

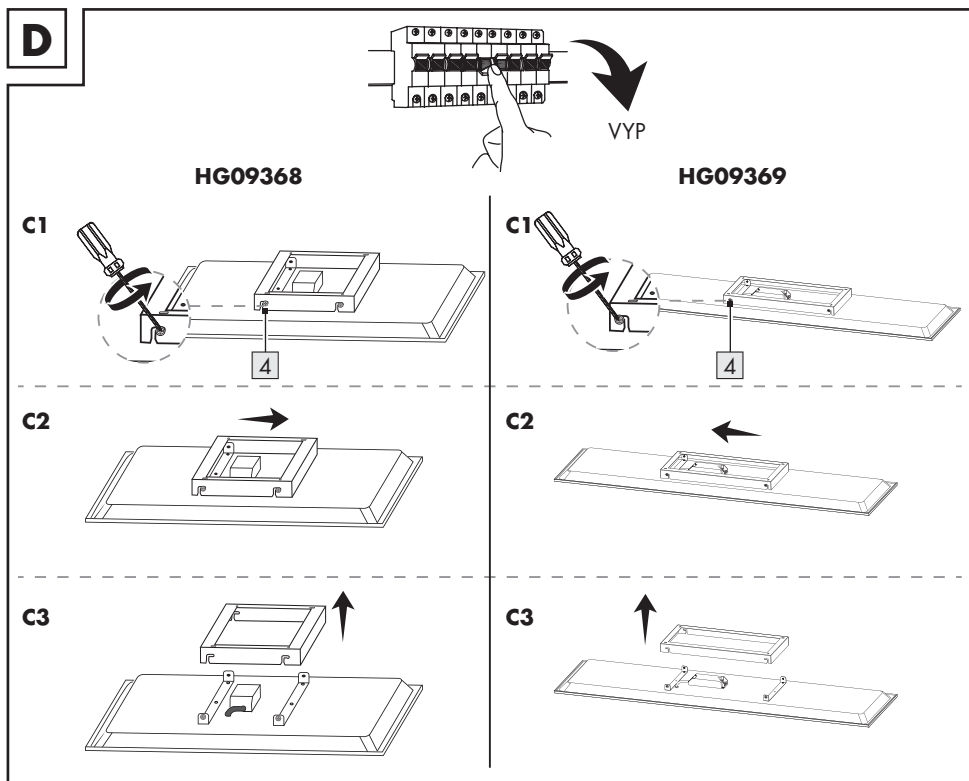

1. Uvolněte zajišťovací šrouby **4** na straně upevňovací spony.
2. Posuňte upevňovací sponu do strany.
3. Odeberte upevňovací sponu.

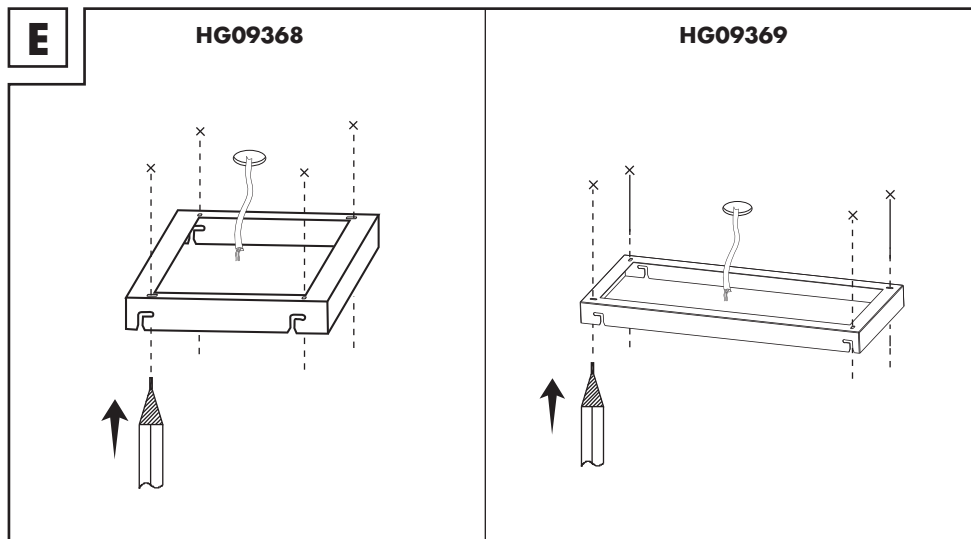

4. Označte polohu vrtaných otvorů přes otvory pro šrouby v upevňovací sponě.

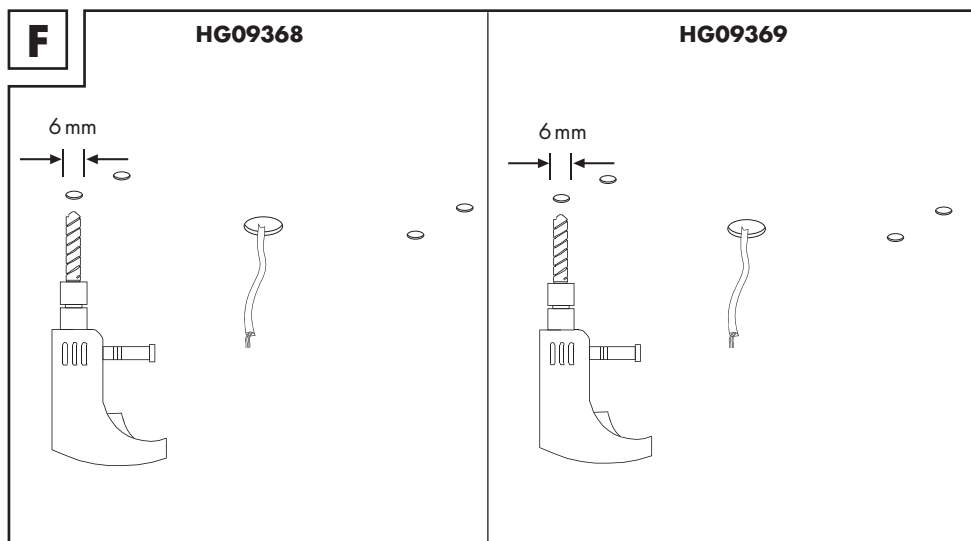

5. Vyrtejte otvory o hloubce cca 30 mm v označených polohách (nástroj: Ocelový vrták Ø 6 mm).

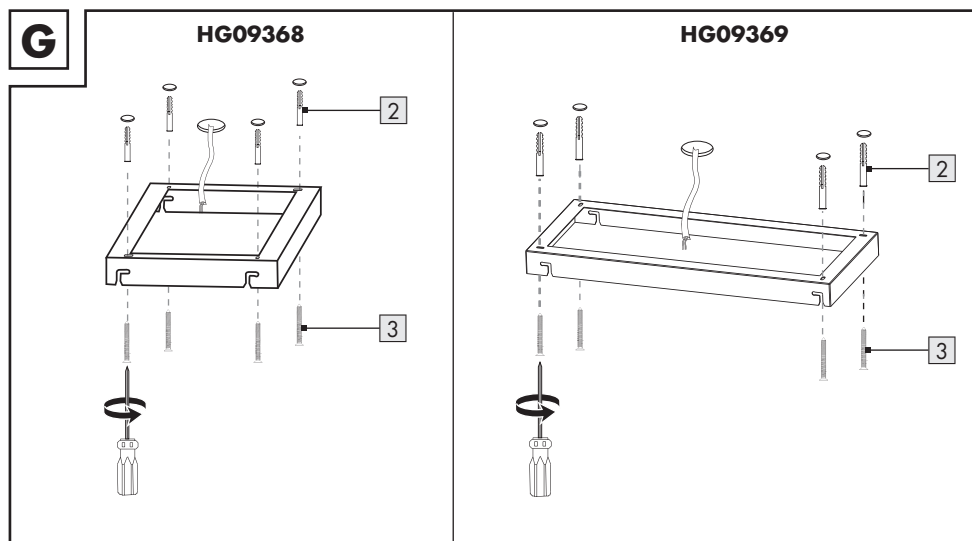

6. Vložte hmoždinky **2** do vyvrтанých otvorů.
7. Upevněte upevňovací sponu s pomocí šroubů **3**.

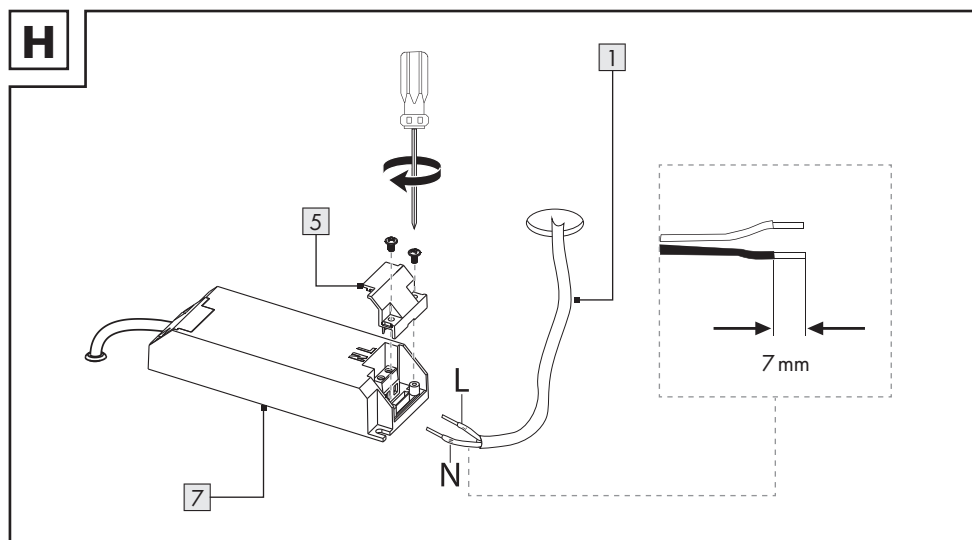

8. Spojte síťové vedení **1** s řadičem LED **7**. Zajistěte žebřík svorkou pro odlehčení tahu **5**.

Lustrová svorka:

L = živý vodič

N = nulový vodič

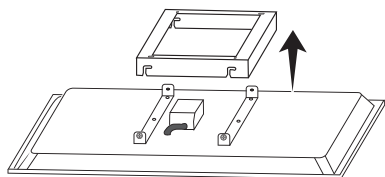
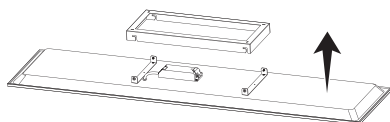
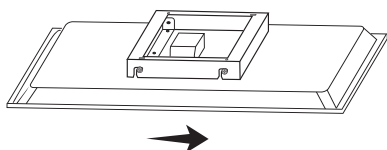
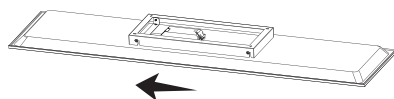
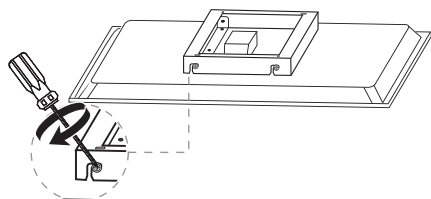
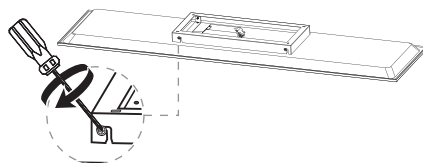
I**HG09368****HG09369****11****11****12****12****13****13**

9. Namontujte panelové svítidlo na upevňovací sponu.

10. Posuňte panelové svítidlo na stranu.

11. Utáhněte zajišťovací šrouby **4** na straně upevňovací spony.

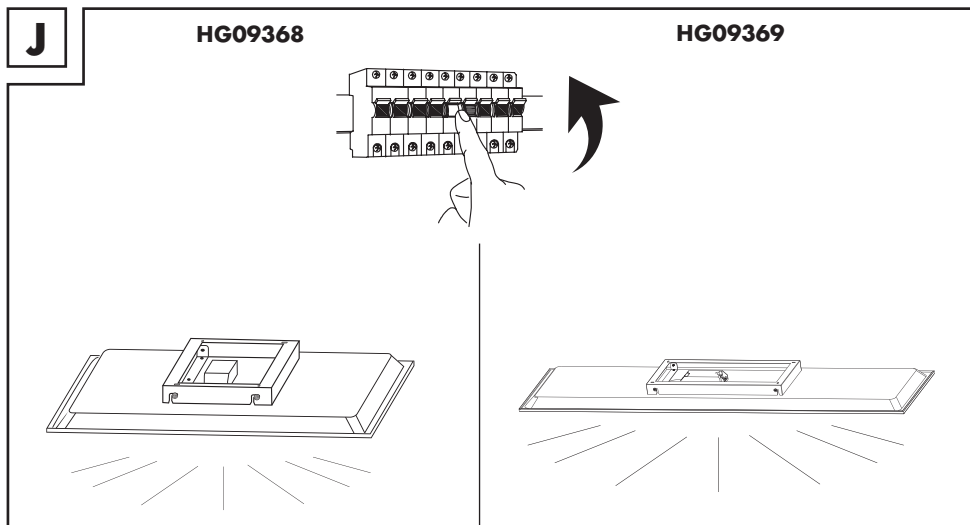

12. Zapněte jistič vedení v pojistkové skřínce (poloha **I**).

● Metoda II: Zapuštěná instalace do stropu s nosníkem T

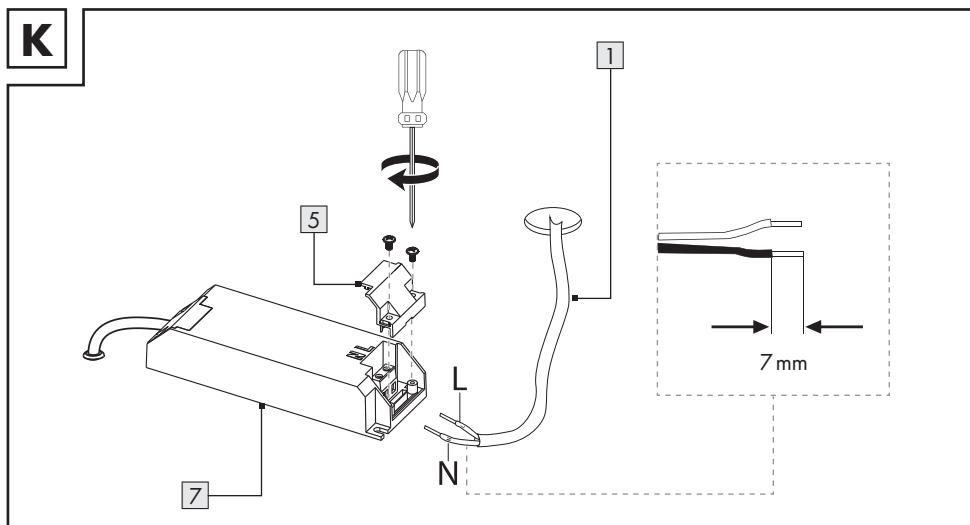

1. Spojte síťové vedení **1** s řadičem LED **7**. Zajistěte žebřík svorkou pro odlehčení tahu **5**.

Lustrová svorka:

L = živý vodič

N = nulový vodič

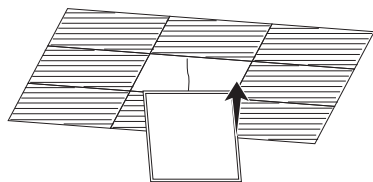
L**HG09368**

*

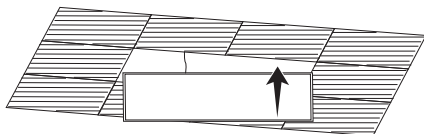
HG09369

*

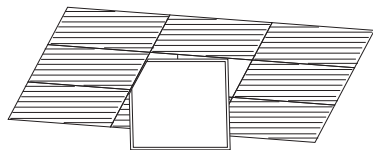
M**HG09368**

*

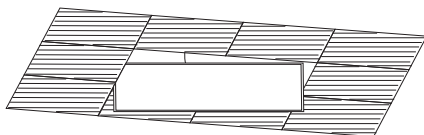
HG09369

*

2. Zvedněte výrobek nad nosník T (obr. L až O).

* = Strop

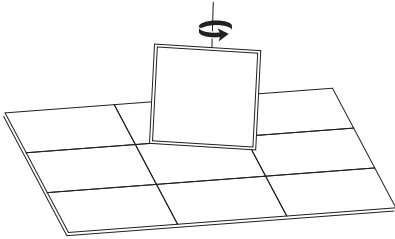
N**HG09368**

*

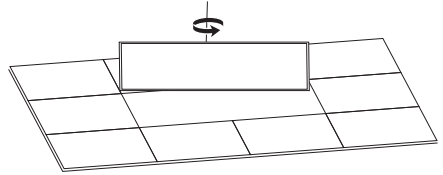
HG09369

*

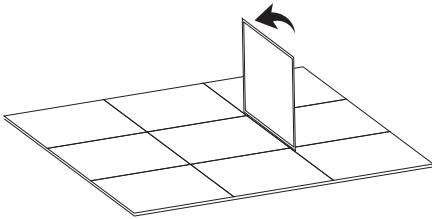
O**HG09368**

*

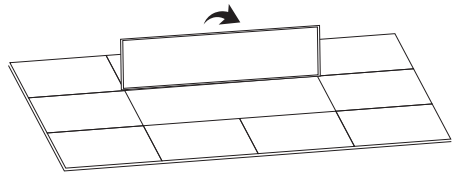
HG09369

*

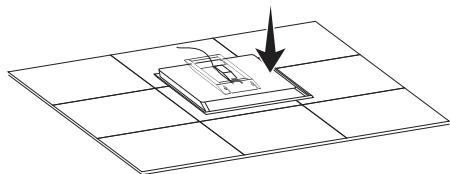
P**HG09368**

*

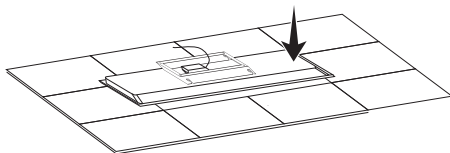
HG09369

*

3. Otočte výrobek a umístěte jej na vhodné místo.

* = Strop

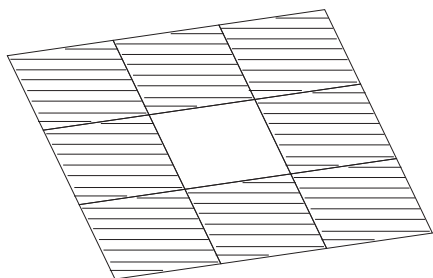
Q**HG09368**

*

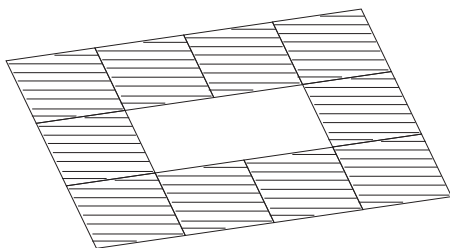
HG09369

*

4. Zajistěte výrobek na T nosníku.

5. Zapněte jistič vedení v pojistkové skříňce (poloha **I**).

* = Strop

● Uvedení do provozu (dálkové ovládání)

- Při prvním použití vytáhněte ochranný pásek baterií z přihrádky na baterie [15].

● Volitelné – Namontujte nástěnný držák (dálkové ovládání)

- ⓘ Existují 2 možnosti, jak namontovat nástěnný držák [12] pro dálkové ovládání [9].

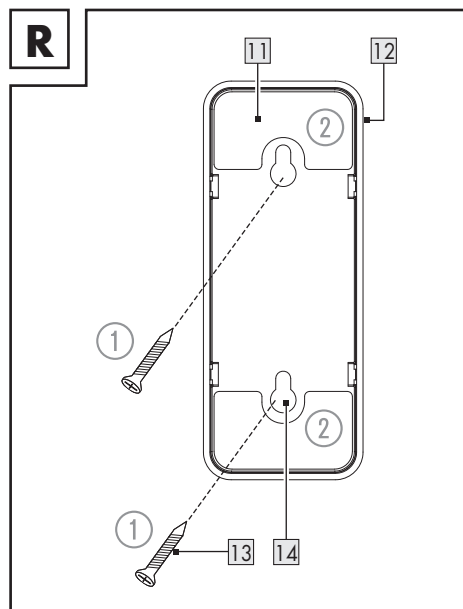

● Se šrouby

(Obr. Q ①)

⚠ **VAROVÁNÍ! Nebezpečí úrazu elektrickým proudem!**

Dbejte na to, abyste nenavrtali potrubí nebo potrubí pod instalačním povrchem. Použijte detektor napětí/kovů.

1. K označení polohy otvorů použijte montážní šablonu [20].
2. Označte pozici 2 otvorů na stěně.
3. Vyvrtejte otvory.
Ø: cca 5 mm
Hloubka: cca 24 mm
4. Vložte hmoždinky [13] do vyvrтанých otvorů. Pokud je to nutné, použijte kladivo.
5. Zašroubujte šrouby [13] do hmoždinek [13].
6. Zavěste nástěnný držák [12] na šrouby [13].

● S lepicími páskami

(Obr. Q ②)

- ⓘ Montážní plocha musí být čistá, bez tuku a suchá. V opačném případě může být přilnavost oboustranné lepicí pásky [11] omezena.

1. Odstraňte ochrannou fólii z lepicích pásek [11].
2. Nalepte lepicí pásky [11] na zadní stranu nástěnného držáku [12].
3. Odstraňte ochrannou fólii ze zadní strany lepicích pásek [11].
4. Umístěte nástěnný držák [12] do požadované polohy.

● Párování výrobku a mobilního zařízení

❗ UPOZORNĚNÍ:

- Následující pokyny jsou z verze iOS verze 13.3 aplikace (pokud není uvedeno jinak). Starší verze iOS mohou podléhat funkčním omezením.
- Androidová verze aplikace se řídí stejnými zásadami jako verze iOS; mohou existovat rozdíly mezi oběma platformami, jako např. mírně odlišné příkazy obrazovky nebo symboly.
- Aktualizace firmwaru může vést ke změnám funkčnosti aplikace.
- Aktualizovaný návod na obsluhu najdete zde:

Karta  **Já** :

Klepněte na **Návod na obsluhu** .

Příprava

- Nainstalujte aplikaci **Lidl Home** a nastavte gateway (→ návod na obsluhu gatewaye).

1. Světelný přepínač zapnut.

Lampa pomalu bliká.

2. Připraveno pro spojení.

3. Otevřete aplikaci **Lidl Home**.

4. Karta  **Doma** :

Klepněte na  (přidat další přístroje).

5. Vyberte kategorii: **Osvětlení**

6. Vyberte: Stropní LED svítidlo

– iOS: **Panelové svítidlo**

– Android: **Panelové svítidlo**

7. Vyberte gateway.

❗ Je to nutné pouze v případě, že máte 2 nebo více gatewayů.

8. Postupujte podle pokynů aplikace.

9. Navazuje se spojení.

10. Pojmenovat výrobek:

Klepněte na  a zadejte jméno.

11. Klepněte na prostor určité stanoviště výrobku (vybraný prostor je zvýrazněn šedou barvou).

❗ Pokud by měl být připojen více než jeden výrobek: Můžete výrobek přejmenovat a definovat jeho stanoviště.

12. Klepněte na **Hotovo** .

13. Párování dokončeno.

14. Přejděte na domovskou obrazovku:

Klepněte na  .

● Vytvořit skupinu výrobků

1. Otevřete aplikaci **Lidl Home**.

2. Karta  **Doma** :

Klepněte na jednu ze sdružených LED žárovek.

3. Klepněte na  (vpravo nahoře).

4. Klepněte na **Vytvořit skupinu** .



5. Zvolit zařízení.

6. Klepněte na **Uložit** .



7. Zadejte název skupiny.

8. Klepněte na **Uložit** .

● Odstranit skupinu výrobků

1. Otevřete aplikaci **Lidl Home**.
2. Karta  **Doma** :
Klepněte na skupinu, která se má odstranit.
3. Klepněte na  (vpravo nahoře).
4. Klepněte na **Rozpusťit skupinu**.
5. Klepněte na **Potvrdit**.

● Dálkové ovládání a párování mobilního zařízení

1. Povolte šroub a sejměte kryt přihrádky na baterie . Vytáhněte ochranný proužek z přihrádky na baterie . Nasad'te kryt přihrádky na baterie a zajistěte jej šroubem.
2. Připraveno pro spojení.
3. Otevřete aplikaci **Lidl Home**.

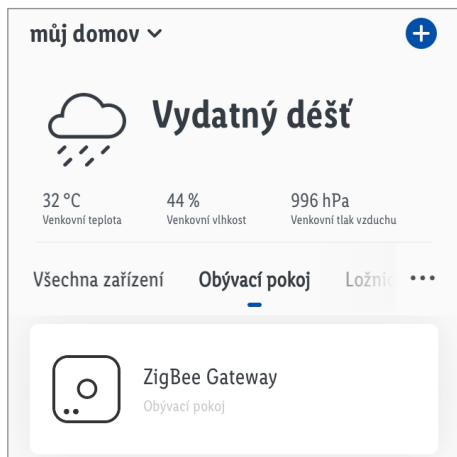

4. Karta  **Doma** :

Klepněte na  (přidat další přístroje).

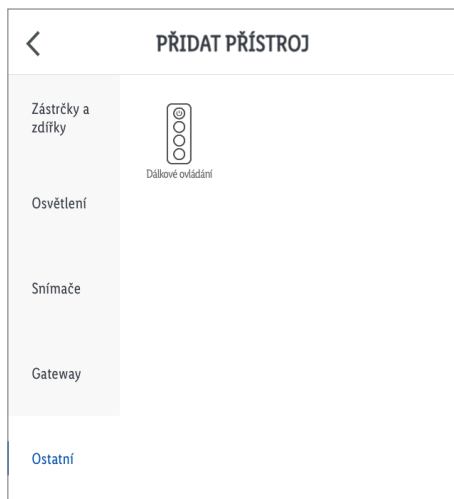

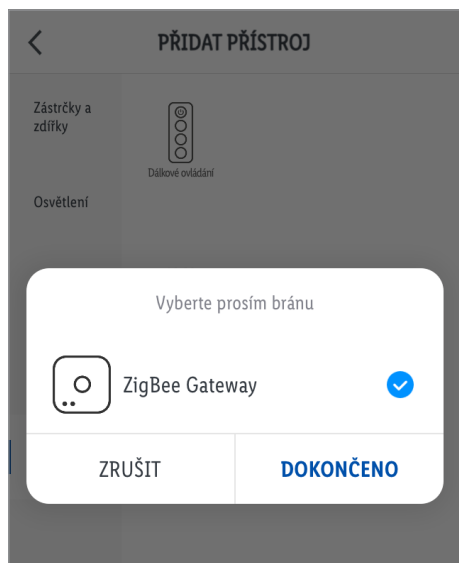

5. Vyberte kategorii: **Jiné**
6. Vyberte: **Dálkové ovládání**
 - iOS: **Dálkové ovládání**
 - Android: **Dálkové ovládání**

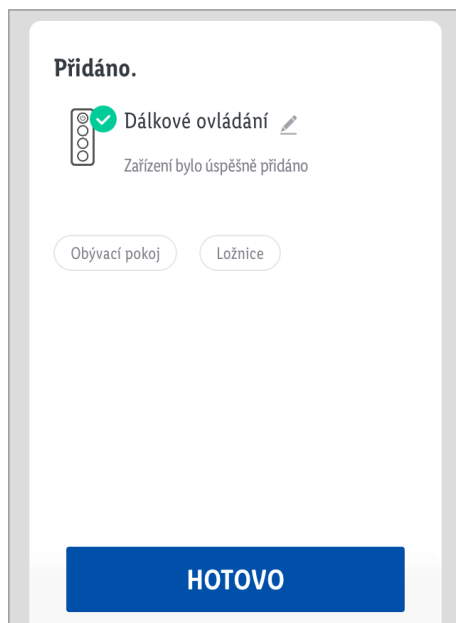

7. Vyberte gateway.

- ① Je to nutné pouze v případě, že máte 2 nebo více gatewayů.
- 8. Postupujte podle pokynů aplikace.
- 9. Spojení je vytvořeno.



- 10. Pojmenovat výrobek: Klepněte na  a zadejte jméno.
- 11. Klepněte na prostor určité stanoviště výrobku (vybraný prostor je zvýrazněn šedou barvou).
- 12. Klepněte na **HOTOVO**.
- 13. Párování dokončeno.
- 14. Přejděte na domovskou obrazovku: Klepněte na .

● Odpojte výrobek od mobilního zařízení

1. Otevřete aplikaci **Lidl Home**.

2. Karta  **Doma** :

Vyberte:

- **Panelové svítidlo**

3. Klepněte na  (vpravo nahoře).

4. Klepněte na **Odstranit přístroj**.

Vyberte:

- **Oddělení**

nebo

- **Oddělte a vymažte všechna data**

(→ „Rozšířené funkce“)

5. Klepněte na **Potvrdit**.

● Zapnutí/vypnutí napájení

■ Klepněte na .

● Nastavení

● Barevná teplota/Jas

Karta **Bílý** :

■ Hodnoty přizpůsobte 2 posuvníky.

 : Barevná teplota chromatičnosti (teple bílá až studeně bílá)

 : Jas (1 až 100 %)

● Nastavení barev

Karta **Barva** :

■ Hodnoty přizpůsobte 3 posuvníky.

 : Barevný odstín







 : Jas (1 až 100 %)

 : Barevný kontrast (0 až 100 %)

● Osvětlovací scénáře

Karta **Scéna** :

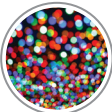
- Vyberte jeden z přednastavených osvětlovacích scénářů:

Jméno	Jedno nastavení		
	Jas	Teplota	Barva
 Noc	nízké	teplé	-
 Čtení	vysoké	neutrální bílá	-
 Práce	vysoké	studené	-
 Volný čas	střední	neutrální bílá	-
 Jemný	vysoké	-	zelená (pulzující světlo)
 Pestrý	vysoké	-	barvu měnící (blikající světlo)
 Překrásný	vysoké	-	barvu měnící (pulzující světlo)

Přizpůsobit scénáře osvětlení

1. Klepněte na jedno z log scén (např.: ).
2. Klepněte na **Upravit**.
3. Klepněte na standardní fotografii, abyste ji nahradili jinou.

Vyberte:

- **Vyfotografovat**
(vyfotografovat)
 - **Zvolte z adresáře**
(vybrat z fotoarchivu)
nebo
 - **Přerušit**
(přerušit náhradu fotografie)
- i** Požaduje se povolení pro přístup aplikace do fotoaparátu a do archivu fotografií.

4. **Název scény** :

Pojmenovat scénář osvětlení.

5. Karta **Barva scény** :

Klepněte na  a hodnoty nastavit pomocí posuvníku.

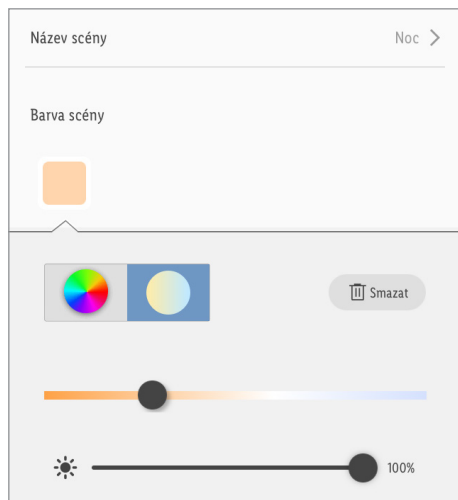

 = Barevné světlo

 = Bílé světlo

 = Jas

 = Barevný kontrast (barevné světlo)

6. Vyberte **Režim blikající barvy** :

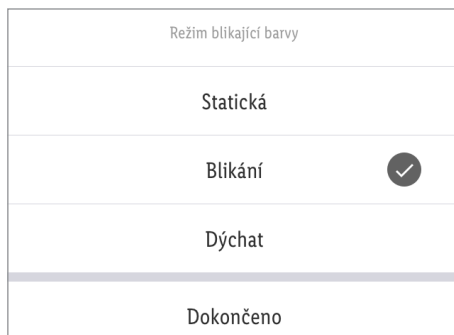

Statická = Statické světlo

Blikání = * Blikavé světlo

Dýchat = * Pulsující světlo

Hotovo = Potvrdit výběr



* **Rychlost blikání barvy** :

Nastavit rychlost blikání pomocí posuvníku.

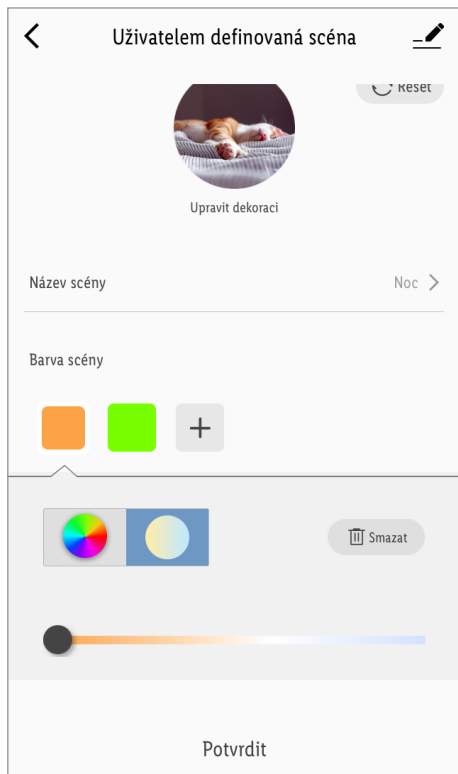

* **Barva scény :**

- Přidat další barvy:

Klepněte na **+**.

- Smazat barvy:

Klepněte na **■**.

Klepněte na **Smazat**.

7. **Reset :**

Obnovit nastavení vybraných osvětlovacích scénářů.

8. **Potvrdit :**

Převzít nastavení.

● Hudba

Karta **Hudba** :

1. Klepněte na **Hudba**. Nastavení se aktivuje.

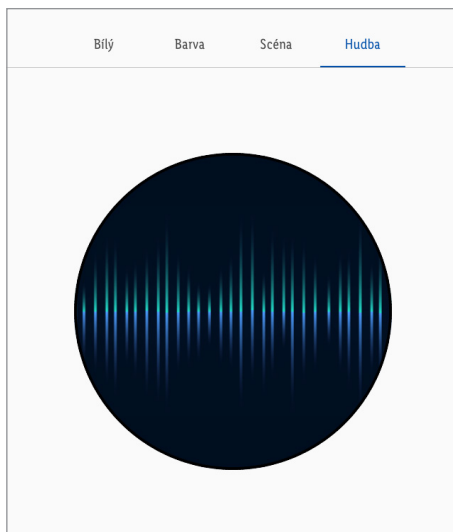

2. Výrobek se synchronizuje (přes mikrofon mobilního zařízení) s hudbou v okolí.

3. Odstín a jas se mění podle audio signálu.

i Je nutné povolení pro přístup aplikace k mikrofonu.

● **Nastavení času**

● **Odpočítávání**

❗ Výrobek po uplynutí odpočítávání automaticky zapne/vypne (tato funkce je k dispozici pouze pro jediný výrobek).

1. Klepněte na **Zbývajíc čas**.
2. Nastavte **Hodina** (00 až 11) a **Minuta** (00 až 59).
3. Klepněte na **Potvrdit**.
4. Zbývajíc čas se zobrazuje vlevo dole.
5. Odpočítávání ukončit před dokončením:
Klepněte na zbývajíc čas.
Klepněte na .
Odpočítávání deaktivováno.
Klepněte na **Potvrdit**.

● **Harmonogram**

❗ Výrobek v závislosti na uživateli definovaném harmonogramu automaticky zapne/vypne.

1. Klepněte na **Harmonogram**.
2. Klepněte na **Přidat**.
3. Nastavte přesný čas.
4. Volitelně: Klepněte na **Opakovat**.
Vyberte den (dny) v týdnu.
✓ = vybrané dny v týdnu
Zrušit výběr: Znovu naklepejte den v týdnu.
Výběr dokončen: Klepněte na .

5. Klepněte na **Upozornění**.

Vaše poznámky k tomuto harmonogramu.

Klepněte na **Uložit**.

6. **Vyrozumět**:

Klepněte na  pro aktivaci funkce.

7. Klepněte na **Přepnout**.

Vyberte:

- **Zap**

nebo

- **Vyp**

Výběr dokončen:

- iOS:

Klepněte na .

- Android:

Klepněte na **Hotovo**.

8. Klepněte na **Uložit**.

Akce se přidává do harmonogramu.

9. Akce deaktivovat:

Klepněte na .

10. Smazat akci:

- iOS:

Akce přesuňte doleva.



- Android:

Klepněte na a podržte.



Klepněte na **Smazat**.

11. V případě potřeby přidejte další akce.

● **Rozšířené funkce**

1. Klepněte na  (vpravo nahoře).
2. Klepněte na .

Vyberte:

- **Symbol** :
 - * **Vyfotografovat**
nebo
 - * **Vybrat z alba**
 - **Jméno** :
Přejmenovat výrobek.
 - **Stanoviště** :
Přiradit výrobku místnost.
 - *  Požaduje se povolení pro přístup aplikace do fotoaparátu a do archivu fotografií.
3. **Informace o přístroji** :
Určení virtuálního ID a časového pásma výrobku.
 4. **Scénáře a automatizace** :
Vzít do úvahy smart funkce/automatizaci výrobku.
 5. **Hlášení offline** :
Bude odesláno hlášení, pokud je výrobek déle než 30 minut v režimu offline.
 - Hlášení offline zapnuto:
Klepněte na .
 - Hlášení offline vypnuto:
Klepněte na .
 6. **Uvolnit přístroj** :
Sdílet přístup k výrobku s ostatními členy rodiny.

7. **Vytvořit skupinu** :

Přidejte výrobek do jedné skupiny, abyste synchronně ovládali všechny výrobky skupiny.

 = vybrané přístroje.

Klepněte na **Potvrdit**.

Pojmenování skupiny.

Klepněte na **Uložit**.

Skupina se zobrazí na domovské obrazovce aplikace.

8. **FAQ** :

Přehledat často kladené dotazy k výrobku.

9. **Zkontrolujte aktualizaci firmwaru** :

Udání verze firmwaru modulu ZigBee.

10. **Odstranit přístroj** :

Vyberte:

- **Oddělení**
Odstranit výrobek z aplikace. Data zůstanou uložena v paměti výrobku.
Tento postup uvádí výrobek zpět do režimu offline a spustí režim párování.
Chcete-li odstranit všechna data z výrobku a oblaku, přečtěte si následující bod.
- **Oddělte a vymažte všechna data**
Reset na tovární nastavení.
Touto funkcí se vymažou všechna data z výrobku a v cloudu.

- ❗ Použijte tuto funkci při předání výrobku někomu dalšímu, při likvidaci nebo při vrácení výrobci.

Zajistěte, aby byla všechna data odstraněna z přístroje a z cloudu.

Řiďte se pokyny v aplikaci.

nebo

– **Přerušit**

Přerušit odstraňování přístroje.

● Směrnice o ochraně osobních údajů

- Karta  **Já** :

Směrnice o ochraně osobních údajů :

Naše kompletní směrnice o ochraně osobních údajů je k dispozici zde.

● Provést/automatizace

Aplikace nabízí možnost výrobek spolu s dalšími zařízeními **smart Home** integrovat do uživatelských scénářů a automatických akcí.

1. Karta  **Smart** :

2. Vyberte:

– **Provést**

nebo

– **Automatizace**

- ❗ **UPOZORNĚNÍ:** Tyto funkce jsou podrobně popsány v návodu na obsluhu gatewaye.

Karta  **Já** :

Klepněte na **Návod na obsluhu**.

● Ruční resetování (Reset) panelového svítidla/ dálkového ovládání

● Panelové svítidlo

1. Světelný přepínač 3x zap/vyp.

- ❗ **UPOZORNĚNÍ:** Zapněte jej na cca 1 sekundu a poté jej vypněte na cca 3 sekundy.

2. Světelný přepínač zapnut.

Lampa bliká pomalu = Reset úspěšný

● Dálkové ovládání

1. Tlačítka **10** a **18** podržte stisknutá po dobu 5 s.





2. LED bliká = Reset úspěšný.

- ❗ Tato funkce resetuje pouze data uložená lokálně ve výrobku. Chcete-li rovněž resetovat paměť cloudu, proveďte reset prostřednictvím aplikace (viz „Rozšířené funkce“, **Oddělte a vymažte všechna data**).

- ❗ Pokud byl výrobek dříve spojen s dálkovým ovládáním (bez gatewaye/aplikace): Oddělit výrobek = viz „Oddělení dálkového ovládání a panelového svítidla (bez gatewaye/aplikace)“.

● Dálkové ovládání

● Funkce tlačítek

Tlačítko	Funkce
	<ul style="list-style-type: none">■ Zap■ Přepnout barevnou teplotu:<ul style="list-style-type: none">- teple bílá- střední teplá bílá- střední studená bílá- studená bílá
	■ Vyp
	■ Snížení jasu
	■ Zvýšení jasu

● Spojování dálkového ovládání s panelovým svítidlem (bez gateway/aplikace)

❗ UPOZORNĚNÍ:

- Pokud jste dříve spárovali panelové svítidlo s gateway, resetujte panelové svítidlo (viz „Resetovat ručně (Reset)“).
- Pomocí dálkového ovládání můžete synchronně ovládat až 30 panelových svítidel.
- Panelové svítidlo nelze spárovat s více dálkovými ovladači.
- Pro každý krok lze spárovat pouze jedno panelové svítidlo. Opakujte proces párování pro všechna další panelová svítidla.

1. Vytáhněte ochranný proužek z přihrádky na baterie **15**.

2. Světelný přepínač vypnut.

3. Namontovat panelové svítidlo **8**.

4. Světelný přepínač zapnut.

Panelové svítidlo **8** pomalu bliká.

5. Počkejte 3 minuty, než se panelové svítidlo **8** trvale rozsvítí.

6. Dálkové ovládání **9** držte v blízkosti panelového svítidla **8** (max. vzdálenost: 1,5 m).

7. Tlačítko **I 18** podržte stisknuté po dobu 3 sekund.

LED bliká.

8. Pokud je párování úspěšné, svítí LED po dobu cca 2 s.

Panelové svítidlo **8** pulzuje 3x.



● Spojování dálkového ovládání s panelovým svítidlem (prostřednictvím gateway/aplikace)

❗ **UPOZORNĚNÍ:** Dálkovému ovládání lze přiřadit pouze jednotlivé výrobky.

1. Karta  **Doma** :

Zvolte **Dálkové ovládání**.

2.  vybrat.

3. Postupujte podle pokynů aplikace. Tlačítka  **19** a  držte stisknutá. LED bliká. Klepněte na **Potvrdit**.

4. **Vytvořit skupinu** :

Přidejte výrobky do jedné skupiny, abyste dálkovým ovládáním ovládali všechny výrobky skupiny.

Zrušit	Vyberte zařízení	POTVRDIT
Synchronizované řízení lze realizovat po vytvoření skupiny		
	bílé můj domov	
	Atmosféra můj domov	

 = vybrané přístroje.

Klepněte na **Potvrdit**.

Pojmenování skupiny.

Klepněte na **Uložit**.

5. Skupinu žárovek lze nyní ovládat dálkovým ovládáním.

● Oddělení dálkového ovládání a panelového svítidla (bez gateway/aplikace)



1. Světelný přepínač zapnut.
2. Dálkové ovládání **9** držte v blízkosti panelového svítidla **8** (max. vzdálenost: 1,5 m).
3. Tlačítko **10** podržte stisknuté po dobu 3 sekund.
LED bliká.
4. Pokud je oddělení úspěšné, svítí LED po dobu cca 2 s.
Panelové svítidlo **8** pulzuje 3x.

● Nastavení/úpravy scén (přes dálkové ovládání)

Tlačítko **18** dálkového ovladače lze naprogramovat tak, aby při několikanásobném stisknutí tlačítka vyvolaly scény.

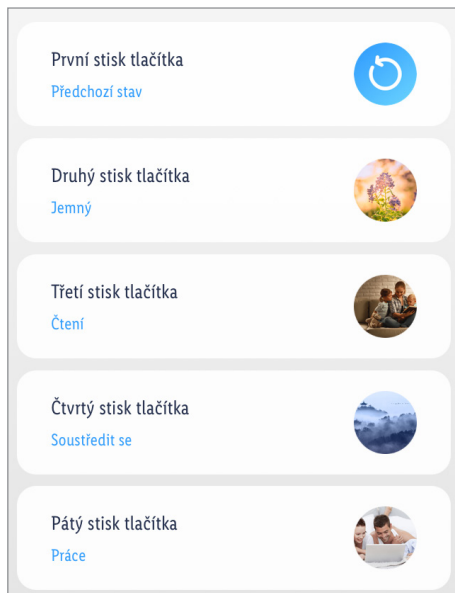
1. Otevřete aplikaci **Lidl Home**.



2. Karta  **Doma** :
Klepněte na **Dálkové ovládání** .
3. Klepněte na scénu, která má být upravena (pouze pro 2. až 5. stisknutí tlačítka).
4. Po ukončení úpravy scény:
 - Klepněte na **Uložit** .
 - Klepněte na  .

● Čištění a péče

VAROVÁNÍ! Nebezpečí úrazu elektrickým proudem! Při čištění nebo provozu nesmí být elektrické části ponořeny do vody nebo jiných kapalin. Výrobek nedržte pod tekoucí vodou.

- Čistěte výrobek lehce navlhčeným hadříkem.
- Nedovolte, aby dovnitř výrobku pronikla voda nebo jiné kapaliny.
- K čištění výrobku a jeho příslušenství nepoužívejte žádné abrazivní prostředky, agresivní roztoky nebo tvrdé kartáče.
- Nechte výrobek uschnout.

● Čištění (Dálkové ovládání)

- Před čištěním: Baterie vyjměte z přihrádky na baterie [15].

● Skladování

- Výrobek skladujte, když není používán, v původním obalu.
- Uchovávejte výrobek na suchém, pro děti nedostupném místě.

● Odstraňování poruch

Problém	Příčina	Řešení
Výrobek nelze ovládat.	Vzdálenost mezi výrobkem a gatewayem je příliš velká.	Gateway přestavit.
	Stěny nebo překážky mezi výrobkem a gatewayem.	
	Světelný přepínač vypnut.	Světelný přepínač zapnut.

● Zlikvidování

- ❗ Před předáním výrobku někomu dalšímu, před likvidací nebo před vrácením výrobci zajistěte, aby byla z výrobku a z cloudu odstraněna všechna data.

Postupujte podle následující kapitoly:

„Rozšířené funkce“, položka nabídky:

Oddělte a vymažte všechna data

Obal se skládá z ekologických materiálů, které můžete zlikvidovat prostřednictvím místních sběren recyklovatelných materiálů.



Při třídění odpadu se řiďte podle označení obalových materiálů zkratkami (a) a čísla (b), s následujícím významem: 1–7: umělé hmoty / 20–22: papír a lepenka / 80–98: složené látky.



Výrobek a obalové materiály jsou recyklovatelné, zlikvidujte je odděleně pro lepší odstranění odpadu. Logo Triman platí jen pro Francii.



O možnostech likvidace vysloužilých zařízení se informujte u správy vaší obce nebo města.



V zájmu ochrany životního prostředí vysloužilý výrobek nevyhazujte do domovního odpadu, ale předejte k odborné likvidaci. O sběrnách a jejich otevíracích hodinách se můžete informovat u příslušné správy města nebo obce.

● Záruka

Výrobek byl vyroben s nejvyšší pečlivostí podle přísných kvalitativních směrnic a před odesláním prošel výstupní kontrolou. V případě závad máte možnost uplatnění zákonných práv vůči prodejci. Vaše práva ze zákona nejsou omezena naší níže uvedenou zárukou.

Na tento artikel platí 3 záruka od data zakoupení. Záruční lhůta začíná od data zakoupení. Uschovejte si dobře originál pokladní stvrzenky. Tuto stvrzenku budete potřebovat jako doklad o zakoupení.

Pokud se do 3 let od data zakoupení tohoto výrobku vyskytne vada materiálu nebo výrobní vada, výrobek Vám – dle našeho rozhodnutí – bezplatně opravíme nebo vyměníme. Tato záruka zaniká, jestliže se výrobek poškodí, neodborně použil nebo neobdržel pravidelnou údržbu.

Záruka platí na vady materiálu a výrobní vady. Tato záruka se nevztahuje na díly výrobku podléhající opotřebení (např. na baterie), dále na poškození křehkých, choulostivých dílů, např. vypínačů, akumulátorů nebo dílů zhotovených ze skla.

● Postup v případě uplatňování záruky

Pro zajištění rychlého zpracování Vašeho případu se řiďte následujícími pokyny:

Pro všechny požadavky si připravte pokladní stvrzenku a číslo artiklu (IAN 399629_2110 / 399639_2110) jako doklad o zakoupení.

Číslo artiklu najdete na typovém štítku, gravuře, titulní stránce návodu (vlevo dole) nebo na nálepce na zadní nebo spodní straně.

V případě poruch funkce nebo jiných závad nejdříve kontaktujte, telefonicky nebo e-mailem, v následujícím textu uvedené servisní oddělení.

Výrobek registrovaný jako vadný potom můžete s příloženým dokladem o zakoupení (pokladní stvrzenkou) a údaji k závadě a kdy k ní došlo, bezplatně zaslat na adresu servisu, která Vám byla sdělena.

● Servis

 **Servis Česká republika**

Tel.: 800600632

E-Mail: owim@lidl.cz

● Zjednodušené ES prohlášení o shodě

My, OWIM GmbH & Co. KG, Stiftsbergstraße 1, 74167 Neckarsulm, NĚMECKO, prohlašujeme na vlastní zodpovědnost, že výrobek Stropní LED svítidlo HG09368, HG09369 odpovídá směrnícím EU 2014/53/EU, 2011/65/EU a 2009/125/EG.

Úplný text EU prohlášení o shodě najdete na následující internetové adrese: www.owim.com



OWIM GmbH & Co. KG

Stiftsbergstraße 1
74167 Neckarsulm
GERMANY

Model No.: HG09368 / HG09369

Version: 07/2022

IAN 399629_2110

IAN 399639_2110

