

SILVERCREST®



BLUETOOTH® ALARM CLOCK RADIO SURQ 4 A2

(NL) (BE)

BLUETOOTH®-WEKKERRADIO

Gebraiksaanwijzing

(DE) (AT) (CH)

BLUETOOTH®-RADIOWECKER

Bedienungsanleitung

IAN 379304_2110

(NL)

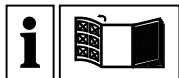

NL **BE**

Vouw vóór het lezen de pagina met de afbeeldingen open en maak u vertrouwd met alle functies van het apparaat.

DE **AT** **CH**

Klappen Sie vor dem Lesen die Seite mit den Abbildungen aus und machen Sie sich anschließend mit allen Funktionen des Gerätes vertraut.

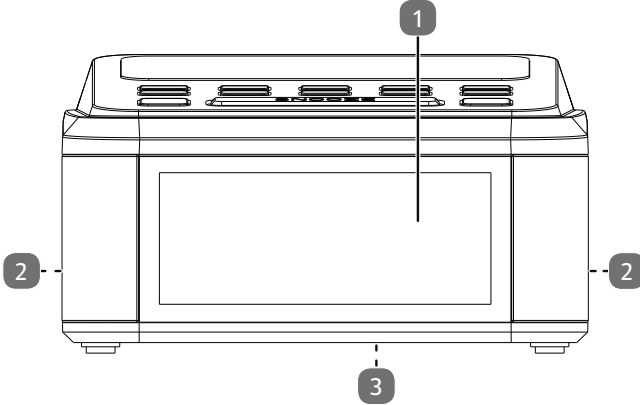
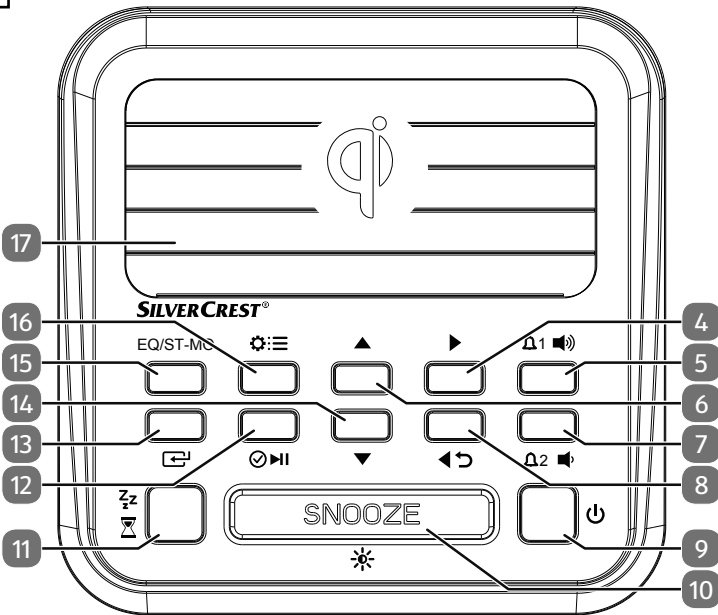
A**B**

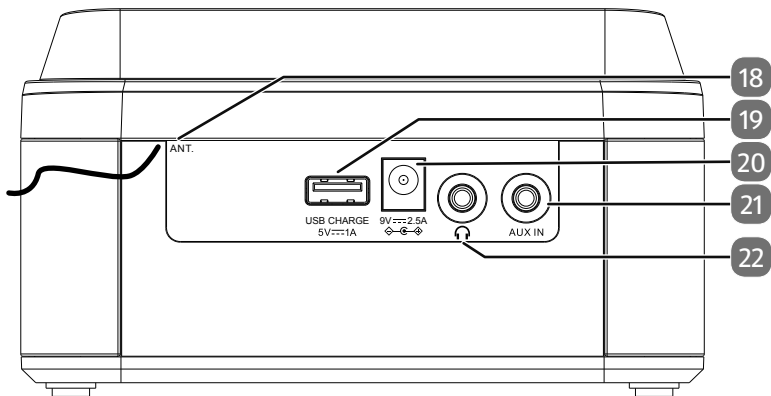
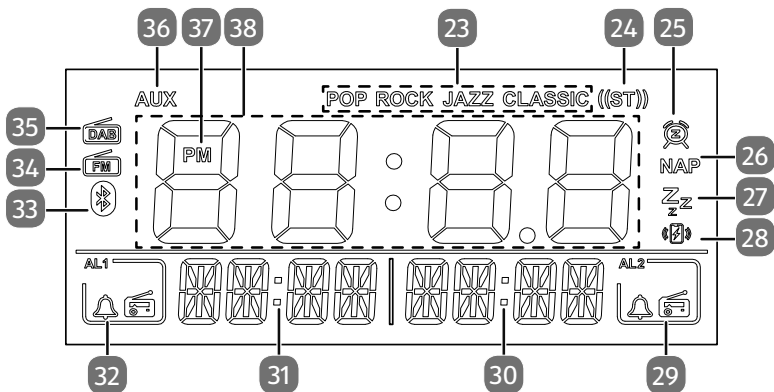
C**D**

Inhoudsopgave

1.	Informatie over deze gebruiksaanwijzing	7
1.1.	Betekenis van de symbolen	7
2.	Gebruiksdoel	10
3.	Veiligheidsvoorschriften	11
3.1.	Personen die het apparaat niet mogen gebruiken.....	11
3.2.	Veilig gebruik.....	11
3.3.	Reparatie.....	15
3.4.	Gehoorschadiging.....	15
4.	Conformiteitsinformatie.....	15
5.	Inhoud van de levering.....	16
6.	Overzicht van het apparaat.....	16
7.	Ingebruikname	17
7.1.	Uitpakken en opstellen.....	17
7.2.	Netadapter aansluiten	18
7.3.	Antenne richten.....	18
7.4.	Apparaat in-/uitschakelen	18
7.5.	Volume instellen	18
7.6.	Geluidsvoorinstellingen	18
7.7.	Dimfunctie	19
7.8.	Tijd/automatisch dimmen instellen	19
8.	Radiomodus.....	20
8.1.	DAB-modus.....	20
8.2.	FM-modus.....	21
9.	Uitschakeltimer	23
10.	Timer voor korte slaap	23
11.	Wektijden	23
11.1.	Wektijd instellen.....	23
11.2.	Weksignaal beëindigen/sluismerfunctie	24
12.	Instellingen	24
12.1.	Overzicht van het menu	25
13.	Bluetooth®-modus	26
13.1.	Bluetooth®-apparaten koppelen	26
13.2.	Extern apparaat aansluiten op de AUX IN-aansluiting	26
14.	Externe apparaten laden.....	27
14.1.	Smartphone draadloos laden	27
14.2.	Apparaat laden op de USB-aansluiting	27
15.	Hoofdtelefoon aansluiten.....	27
16.	Apparaat resetten	28
17.	Apparaat reinigen.....	28

SILVERCREST®

18.	Mogelijke storingen	28
19.	Opslag bij niet-gebruik.....	29
20.	Afvalverwerking	29
21.	Technische gegevens.....	30
22.	Privacyverklaring.....	32
	22.1. Informatie over handelsmerken	32
23.	Garantie van MLAP GmbH	33
	23.1. Garantiebepalingen.....	33
	23.2. Garantieperiode en wettelijke klachten over gebreken.....	33
	23.3. Onvang van de garantie	33
	23.4. Afhandeling onder garantie	34
24.	Service	34
	24.1. Leverancier/producent/importeur	35

1. Informatie over deze gebruiksaanwijzing



Hartelijk dank dat u voor ons product hebt gekozen. Wij wensen u veel plezier met het apparaat.

Lees de veiligheidsvoorschriften en de volledige gebruiksaanwijzing aandachtig door voordat u het apparaat in gebruik neemt. Neem de waarschuwingen op het apparaat en in de gebruiksaanwijzing in acht.

Houd de gebruiksaanwijzing altijd binnen handbereik. Geef als u het apparaat verkoopt of doorgeeft, ook altijd deze gebruiksaanwijzing mee, omdat deze een essentieel onderdeel is van het product.

1.1. Betekenis van de symbolen

Als een tekstgedeelte is gemarkeerd met een van de volgende waarschuwingssymbolen, moet het in de tekst beschreven gevaar worden vermeden om de daar genoemde mogelijke risico's te voorkomen.



GEVAAR!

Waarschuwing voor acuut levensgevaar!

- Houd u aan de instructies om situaties te voorkomen die dodelijk of ernstig letsel tot gevolg hebben.



WAARSCHUWING!

Waarschuwing voor mogelijk levensgevaar en/of ernstig blijvend letsel!

- Houd u aan de instructies om situaties te voorkomen die de dood of ernstig letsel tot gevolg kunnen hebben.



WAARSCHUWING!

Waarschuwing voor gevaar door een elektrische schok!

- Houd u aan de instructies om situaties te voorkomen die de dood of ernstig letsel tot gevolg kunnen hebben.



VOORZICHTIG!

Waarschuwing voor mogelijk minder ernstig of licht letsel!

- Houd u aan de instructies om situaties te voorkomen die licht letsel tot gevolg kunnen hebben.



LET OP!

Neem de aanwijzingen in acht om materiële schade te voorkomen!

- Houd u aan de instructies om situaties te voorkomen die materiële schade tot gevolg kunnen hebben.



Instructies voor montage of gebruik

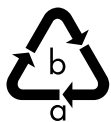

Markeringen op het verpakkingsmateriaal voor het scheiden van afval. Markeringen met de afkortingen (a) en cijfers (b) betekenen het volgende: 1–7: kunststoffen/20–22: papier en karton/80–98: composietmaterialen



Apparaat op een milieuvriendelijke manier afvoeren (zie het hoofdstuk 'Afvalverwerking')



Neem de aanwijzingen in de gebruiksaanwijzing in acht!

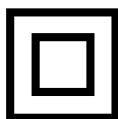

Veiligheidsklasse II

Elektrische apparaten van veiligheidsklasse II zijn elektrische apparaten die in hun geheel zijn voorzien van een dubbele en/of extra sterke isolatie en geen aansluitmogelijkheden hebben voor een aardleiding. De aanvullende of extra sterke isolatie van een door isolerend materiaal omsloten elektrisch apparaat van veiligheidsklasse II kan geheel of gedeeltelijk worden gevormd door de behuizing.



Gebruik binnenshuis

Apparaten met dit symbool zijn alleen geschikt voor gebruik binnenshuis.

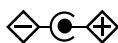

Polariteitsaanduiding

Symbool voor polariteit van de gelijkstroomaansluiting (conform IEC 60417).

Bij apparaten met deze aanduiding ligt plus aan de binnenkant en min aan de buitenkant.



Energie-efficiëntieniveau VI

Het energie-efficiëntieniveau is een standaardindeling van het rendement van externe en interne netadapters. De energie-efficiëntie geeft hierbij het rendement aan en wordt onderverdeeld in verschillende niveaus, waarbij VI het hoogste (meest efficiënte niveau) is.

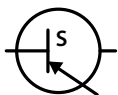

Schakelende netvoeding (elektrisch)

Een schakelende netvoeding zet een onstabiele ingangsspanning om in een constante uitgangsspanning.



Transformator - kortsluitvast

Transformator waarbij de temperatuur een vastgelegde grenswaarde niet overschrijdt bij overbelasting of kortsluiting in de transformator en die na het verhelpen van de overbelasting of kortsluiting nog steeds voldoet aan alle eisen van de norm.



Dit symbool betekent dat de netadapter niet meer mag worden gebruikt als de stekker of stopcontacten zijn beschadigd.



Symbool voor gelijkstroom



Symbool voor wisselstroom

$t_a=40^{\circ}\text{C}$

Staat voor de maximale omgevingstemperatuur waarbij de netadapter mag worden gebruikt.

IP20

Beschermd tegen vaste vreemde voorwerpen met een diameter $\geq 12,5$ mm.



Veiligheidsvoorschrift



Instructie voor een uit te voeren handeling



Opsomming

Alleen voor EU-netadapter:



Beproefde veiligheid

Producten die zijn gemarkeerd met dit symbool, voldoen aan de eisen van de Duitse wet op de productveiligheid.

2. Gebruiksdoel

Deze wekkerradio behoort tot de consumentenelektronica en dient:

- voor het ontvangen en het beluisteren van analoge en digitale radioprogramma's;
- voor het wakken met een weksignaal of afspelen van radio;
- voor het afspelen van geluidsmedia via Bluetooth® en AUX;
- voor het weergeven van de tijd;
- voor het opladen van mobiele apparaten.

Het apparaat is uitsluitend bedoeld voor privégebruik en niet voor industrieel/commercieel gebruik.

Neem alle informatie in deze gebruiksaanwijzing en in het bijzonder de veiligheidsvoorschriften in acht. Iedere andere vorm van gebruik geldt als niet in overeenstemming met het gebruiksdoel en kan letsel of materiële schade tot gevolg hebben.

Het vermelde ontvangstbereik geeft de technische mogelijkheden van het apparaat aan. Informatie die buiten dit bereik wordt ontvangen, mag niet worden gebruikt of verder worden verspreid. De betreffende nationale wetgeving moet in acht worden genomen.

3. Veiligheidsvoorschriften

3.1. Personen die het apparaat niet mogen gebruiken

- Dit apparaat kan worden gebruikt door kinderen vanaf 8 jaar en door personen met een lichamelijke, zintuiglijke of geestelijke beperking of gebrek aan kennis en ervaring, mits er iemand toezicht op hen houdt of hun is geleerd hoe ze het apparaat veilig kunnen gebruiken en ze hebben begrepen welke gevaren het gebruik van het apparaat met zich meebrengt. Kinderen mogen niet met het apparaat spelen. Reiniging en gebruikersonderhoud mogen niet worden uitgevoerd door kinderen, tenzij er iemand toezicht op hen houdt.
- Bewaar het apparaat en de accessoires buiten het bereik van kinderen.



GEVAAR!

Verstikkingsgevaar!

Het verpakkingsmateriaal is geen speelgoed! Er bestaat verstikkingsgevaar door het inslikken of onjuist gebruiken van verpakkingsfolie!

- Houd het verpakkingsmateriaal, zoals folie of plastic zakken, uit de buurt van kinderen.

3.2. Veilig gebruik

- Gebruik het apparaat en de netadapter niet als het apparaat zelf of de aansluitkabels zichtbaar beschadigd zijn of het apparaat/de netadapter is gevallen. Haal bij beschadiging van de netadapter, de aansluitkabel of het apparaat zelf onmiddellijk de netadapter uit het stopcontact.
- Als het apparaat wordt verplaatst van een koude naar een warme plek, kan er in het apparaat condensvorming optreden. Wacht een paar uur voordat u het apparaat in gebruik neemt. Zodra het apparaat op kamertemperatuur is gekomen, kan het zonder risico worden ingeschakeld.

- Bouw het apparaat zonder onze toestemming niet om en gebruik het niet in combinatie met hulp- of aanbouwapparaten die niet door ons zijn goedgekeurd of geleverd.
- Gebruik uitsluitend door ons geleverde of goedgekeurde reserveonderdelen en accessoires.

3.2.1. Stroomvoorziening



WAARSCHUWING

Gevaar voor elektrische schok!

Binnen in het apparaat bevinden zich stroomvoerende onderdelen. Bij deze onderdelen bestaat er gevaar voor een elektrische schok of brand door onbedoelde kortsluiting.

- Open de behuizing van het apparaat/de netadapter nooit en steek geen voorwerpen door de sleuven en openingen in het apparaat!
- Gebruik het toestel en de bijgeleverde netadapter alleen samen.
- Sluit de netadapter alleen aan op een goed bereikbaar en volgens de voorschriften geïnstalleerd, geaard stopcontact dat zich in de buurt van het apparaat bevindt. De netspanning moet overeenkomen met de technische gegevens van de netadapter.
- Zorg ervoor dat het stopcontact altijd goed toegankelijk is zodat de netadapter ongehinderd kan worden uitgetrokken.
- Trek vóór elke reiniging altijd de netadapter uit het stopcontact.
- Trek de netadapter altijd aan de stekker uit het stopcontact en trek nooit aan het snoer.
- Trek onmiddellijk de stekker uit het stopcontact wanneer de aansluitkabel, het apparaat of de netadapter beschadigd is en wanneer er vloeistoffen of vreemde voorwerpen in het apparaat terecht zijn gekomen.

- Trek de netadapter uit het stopcontact in een noodsituatie, bijvoorbeeld als er rook of ongewone geluiden uit het apparaat komen.
- Ook in de stand-bymodus verbruikt het apparaat een kleine hoeveelheid stroom. Koppel voor het volledig uitschakelen van het apparaat de netadapter los van het stroomnet.

3.2.2. Plaats van opstelling/omgeving

- Gebruik het apparaat uitsluitend in droge ruimtes binnenshuis.
- Plaats en gebruik alle onderdelen op een stabiele, vlakke en trillingsvrije ondergrond zodat het apparaat niet kan vallen.
- Houd rondom het apparaat minimaal 5 cm vrij, zodat er altijd voldoende ventilatie is.
- De ventilatie mag niet worden belemmerd door het afdekken van de ventilatieopeningen met voorwerpen zoals tijdschriften, tafelkleden, gordijnen enzovoort.
- Zorg ervoor dat het apparaat niet wordt blootgesteld aan directe warmtebronnen (zoals radiatoren).
- Plaats geen open vuur (bijvoorbeeld brandende kaarsen) in de buurt van of op het apparaat.
- Zet geen met vloeistof gevulde voorwerpen, zoals vazen, op of vlak bij het apparaat en bescherm alle onderdelen tegen druipe- en spatwater. Het betreffende voorwerp kan omvallen en de vloeistof kan de elektrische veiligheid in gevaar brengen.
- De netadapter mag niet met natte handen worden vastgepakt.
- Zet geen voorwerpen op de kabels omdat deze anders beschadigd kunnen raken.
- Leg de kabel van het apparaat zo neer dat niemand erover kan struikelen.
- Gebruik het apparaat uitsluitend in woonruimtes of vergelijkbare ruimtes.
- Gebruik het apparaat niet in de openlucht.

SILVERCREST®

- Stel de netadapter en het apparaat niet bloot aan extreme omstandigheden. Vermijd:
 - hoge luchtvochtigheid of vocht;
 - extreem hoge en lage temperaturen;
 - direct zonlicht;
 - open vuur.
- Nieuwe apparaten geven gedurende de eerste uren van gebruik soms een typische, onvermijdelijke, maar volstrekt ongevaarlijke geur af die na verloop van tijd steeds minder wordt. Om deze geurvorming tegen te gaan, adviseren wij u om de ruimte regelmatig te ventileren. Wij hebben er bij de ontwikkeling van dit product voor gezorgd dat het ruim onder de geldende grenswaarden blijft.
- Het apparaat is voorzien van antislippootjes van kunststof. Meubels zijn vaak voorzien van diverse lak- of kunststoflagen en worden met de meest uiteenlopende onderhoudsmiddelen behandeld. Het valt niet volledig uit te sluiten dat veel van deze stoffen bestanddelen bevatten die de kunststofpootjes aantasten waardoor deze zacht worden. Leg eventueel een antislipmat onder het apparaat.

3.2.3. Elektromagnetische compatibiliteit

- Houd ten minste één meter afstand van hoogfrequente en magnetische storingsbronnen (televisietoestellen, andere luidsprekerboxen, mobiele en draadloze telefoons, enz.) om storingen in de werking te voorkomen.

3.3. Reparatie

Neem contact op met ons Service Center als u technische problemen hebt met uw toestel.



WAARSCHUWING

Gevaar voor elektrische schok!

Er bestaat gevaar voor een elektrische schok door onderdelen die onder spanning staan.

- Maak de behuizing van het apparaat/de netadapter niet open en repareer het apparaat/de netadapter niet.
- Als de behuizing van de netadapter of het netsnoer van het apparaat beschadigd raakt, moet het om gevaar te voorkomen door de fabrikant, de klantenservice van de fabrikant of een vergelijkbaar gekwalificeerde persoon worden vervangen.

3.4. Gehoorbeschadiging



Gehoorschadiging!

Overmatige geluidsdruk bij het gebruik van oordopjes en hoofdtelefoons kan gehoorschade en/of doofheid tot gevolg hebben.

- Stel het volume op de laagste waarde in door meermaals op  te drukken voordat u begint met afspelen.

4. Conformiteitsinformatie



Hiermee verklaart MLAP GmbH dat het type radiografische apparatuur wekkerradio IAN 379304_2110 voldoet aan de richtlijn 2014/53/EU (RE-richtlijn) evenals aan de richtlijn 2009/125/EG (Ecodesignrichtlijn) en de richtlijn 2011/65/EU (RoHS-richtlijn).

De volledige tekst van de EU-verklaring van overeenstemming is te vinden op de volgende website: www.mlap.info/conformity.

5. Inhoud van de levering



GEVAAR!

Verstikkingsgevaar!

Het verpakkingsmateriaal is geen speelgoed! Er bestaat verstikkingsgevaar door het inslikken van folie.

- Houd verpakkingsfolie buiten het bereik van kinderen.

Controleer de levering op volledigheid en informeer ons binnen 14 dagen na aankoop indien de levering niet compleet is.

► Haal het product uit de verpakking en verwijder al het verpakkingsmateriaal.

Het door u gekochte pakket moet het volgende bevatten:

- Wekkerradio
- Netadapter
- Gebruiksaanwijzing

6. Overzicht van het apparaat



Zie **afb. A** voor de beschrijving van de voorkant van het apparaat

- 1) Display
- 2) Luidspreker (aan weerszijden)
- 3) Typeplaatje (aan de onderkant)

Zie **afb. B** voor de beschrijving van de toetsen

- 4) ► – DAB: volgende zender; FM: volgende frequentie, ingedrukt houden: volgende zender; bluetooth: volgend nummer
- 5) Δ1 – wektijd 1 instellen; 🔊 – volume verhogen
- 6) ▲ – selectie oplopend
- 7) Δ2 – wektijd 2 instellen; 🔊 – volume verlagen
- 8) ◀ ↻ – DAB: vorige zender; FM: vorige frequentie, ingedrukt houden: vorige zender; bluetooth: vorig nummer; in menu's: een niveau terug
- 9) ⏻ – apparaat in-/uitschakelen, weksignaal voor 24 uur deactiveren
- 10) **SNOOZE** – sluimerfunctie, * – display dimmen
- 11) ⌚ – timer voor korte slaap instellen; ⌚ – slaaptimer instellen
- 12) ► || – bluetooth: afspelen starten/onderbreken; ☺ – in menu's: selectie bevestigen
- 13) ↻ – wisselen tussen DAB-/FM-/bluetooth-/AUX-modus
- 14) ▼ – selectie aflopend
- 15) **EQ/ST-MO** – equalizer; FM: wisselen tussen stereo en mono
- 16) ⚙️ – instellingen openen; zenderinformatie weergeven; zender opslaan/opgeslagen zender oproepen; tijd instellen
- 17) Oplaadvlak voor het draadloos opladen van een smartphone

Beschrijving van de achterkant van het apparaat, zie **afb. C**

- 18) **ANT.** – draadantenne
- 19) **USB CHARGE 5V $\overline{\text{---}}$ 1A** – USB-laadaansluiting, bijvoorbeeld voor smartphones
- 20) **9V $\overline{\text{---}}$ 2.5A**  – aansluiting voor netadapter
- 21) **AUX IN** – aansluiting voor extern afspeelapparaat
- 22)  – hoofdtelefoonaansluiting

Zie **afb. D** voor de beschrijving van het display

- 23) **POP, ROCK, JAZZ, CLASSIC** – geluidsvoorinstellingen
- 24) FM: stereo-ontvangst
- 25) Sluimerfunctie actief
- 26) Timer voor korte slaap actief
- 27) Slaaptimer actief
- 28) Draadloos laden actief
- 29) Wektijd 2 actief (wek- of radiosignaal)
- 30) Weergave wektijd 2
- 31) Weergave wektijd 1
- 32) Wektijd 1 actief (wek- of radiosignaal)
- 33) Bluetoothmodus actief
- 34) FM-modus actief
- 35) DAB-modus actief
- 36) AUX-modus actief
- 37) Namiddagindicatie van de tijd in de 12-uursmodus
- 38) Weergave van de tijd

7. Ingebruikname

7.1. Uitpakken en opstellen

- ▶ Haal het product uit de verpakking en verwijder al het verpakkingsmateriaal.



GEVAAR!

Verstikkingsgevaar!

Er bestaat verstikkingsgevaar door het inslikken of inademen van folie.

- Houd verpakkingsfolie buiten het bereik van kinderen.

- ▶ Plaats het apparaat op een vlakke, stabiele ondergrond. Zorg ervoor dat
 - het apparaat niet aan sterke warmtebronnen wordt blootgesteld;
 - er geen direct zonlicht op het apparaat valt;
 - het apparaat niet in aanraking komt met vloeistoffen, ook niet met druipe- of spatwater.

7.2. Netadapter aansluiten

Het apparaat wordt gebruikt met de netadapter.



Gebruik de wekkerradio uitsluitend met de meegeleverde netadapter. Op de netadapter bevindt zich het typeplaatje met de technische gegevens van de netadapter.

- ▶ Sluit de stekker van de netadapterkabel aan op de aansluiting **9V $\overline{\text{---}}$ 2.5A** van het apparaat.
- ▶ Steek de netadapter in een gemakkelijk toegankelijk stopcontact.



Stel het apparaat buiten bedrijf als u het langere tijd niet gebruikt. Trek hiervoor de netadapter uit het stopcontact.

7.3. Antenne richten

Voor de radio-ontvangst is al een draadantenne op het apparaat aangesloten. Wikkel deze antenne helemaal af en richt de antenne zodanig dat de ontvangst optimaal is.

7.4. Apparaat in-/uitschakelen

- ▶ Druk op de toets om het apparaat in te schakelen. De laatst ingestelde zender (FM of DAB) wordt daarna afgespeeld.
- ▶ Druk op de toets om het apparaat in de stand-bymodus te zetten.



Wanneer u het apparaat voor de eerste keer inschakelt, wordt automatisch naar alle beschikbare DAB-zenders gezocht en worden deze opgeslagen. Op het display verschijnt **SYNC...** Verder worden de tijd en de datum ingesteld. Deze procedure kan enkele minuten duren.

De opgeslagen radiozenders en de datum en tijd blijven ook behouden als de stekker van het apparaat uit het stopcontact wordt getrokken.

7.5. Volume instellen

- ▶ Druk op de toets om het volume te verhogen.
- ▶ Druk op de toets om het volume te verlagen.

7.6. Geluidsvoorinstellingen

- ▶ U kunt het geluid met behulp van geluidsvoorinstellingen optimaliseren. Hiervoor staan de muziekgenres **POP**, **ROCK**, **JAZZ** en **CLASSIC** ter beschikking.
- ▶ Druk meerdere keren op de toets **EQ** om het gewenste muziekgenre te selecteren. Op het display verschijnt telkens het geselecteerde muziekgenre.
- ▶ Om de geluidsvoorinstellingen uit te schakelen, drukt u meerdere keren op **EQ** tot op het display geen muziekgenres meer worden weergegeven.

7.7. Dimfunctie

U kunt de helderheid van het display als volgt in drie niveaus instellen:

- ▶ Druk meerdere keren op de toets * tot u de gewenste helderheid hebt bereikt.
- ▶ Houd de toets * ca. 2 seconden ingedrukt. Vervolgens verdwijnt het symbool en het verschijnt pas weer als het apparaat weer wordt bediend. Als het apparaat circa 10 seconden niet meer wordt bediend, verdwijnt het symbool weer.
- ▶ Druk kort op de toets * om deze functie weer te deactiveren.

7.8. Tijd/automatisch dimmen instellen

Bij de eerste ingebruikname worden de tijd en datum automatisch door het radiosignaal ingesteld. Maar de tijd kan ook handmatig worden ingesteld. Tijdens deze stap wordt ook het automatisch dimmen van het display ingesteld:

- ▶ Houd in de stand-bymodus de toets ⚙️:☰ ingedrukt tot op het display **24 H** knippert.
- ▶ Stel de 12- of 24-uursnotatie in door op de toets ▲ of ▼ te drukken en bevestig met de toets ✓.
- ▶ Stel het gewenste uur in door op de toets ▲ of ▼ te drukken en bevestig met de toets ✓.
- ▶ Stel de gewenste minuten in door op de toets ▲ of ▼ te drukken en bevestig met de toets ✓.
- ▶ Stel de gewenste weekdag in door op de toets ▲ of ▼ te drukken (**D-1** = maandag, **D-2** = dinsdag ...)
- ▶ Bevestig dit met de toets ✓.

Op het display verschijnt **AUTO DIM**. U kunt het display gedurende een door u ingestelde tijd automatisch dimmen.

- ▶ Kies door te drukken op de toets ▲ of ▼ de optie **ON** (aan) of **OFF** (uit).
- ▶ Bevestig dit met de toets ✓.
- ▶ **DIMSTART** verschijnt. Stel het gewenste uur van de starttijd voor het dimmen in door op de toets ▲ of ▼ te drukken en bevestig met de toets ✓.
- ▶ Stel de gewenste minuten van de starttijd in door op de toets ▲ of ▼ te drukken en bevestig met de toets ✓.
- ▶ **DIM ENDS** verschijnt. Stel het gewenste uur van de eindtijd van het dimmen in door op de toets ▲ of ▼ te drukken en bevestig met de toets ✓.
- ▶ Stel de gewenste minuten van de eindtijd in door op de toets ▲ of ▼ te drukken en bevestig dit met de toets ✓.

Als u niet binnen zeven seconden bevestigd door op een toets te drukken, schakelt het apparaat weer terug in de stand-bymodus.



In het menu kan worden gekozen of de tijd en de weekdag verder automatisch aan de hand van het radiosignaal moeten worden ingesteld. Zie hiervoor "12. Instellingen" op blz. 24, menuoptie **SYSTEM / AUTO TIME SYNC**.

8. Radiomodus

U kunt met dit apparaat FM-zenders en DAB-zenders ontvangen.

Uw apparaat beschikt over informatieaanbod via Dynamic Label Segment (DLS), waarbij er via het display informatie wordt weergegeven zoals de naam van de artiest, de titel van het nummer of actuele verkeersinformatie.





Stel de basisinstellingen in zoals is beschreven in hoofdstuk "12. Instellingen" op blz. 24.

8.1. DAB-modus

- ▶ Druk terwijl het apparaat is ingeschakeld meermaals op de toets  tot op het display **DAB** wordt weergegeven.

8.1.1. DAB-zender kiezen

- ▶ Druk een of meerdere keren op de toets  of  om de gewenste DAB-zender in te stellen.

De gekozen zender wordt na korte tijd afgespeeld. Zenders in de zenderlijst die momenteel niet kunnen worden ontvangen, worden met **OFF AIR** aangeduid.

8.1.2. Zenders automatisch opslaan

Een zenderlijst met alle te ontvangen DAB-zenders wordt bij de eerste ingebruikname al aangemaakt. De zenders worden in alfabetische volgorde opgeslagen.









U kunt echter ook handmatig zenders zoeken:

- ▶ Houd de toets  ingedrukt. Het zoeken wordt uitgevoerd en alle gevonden zenders worden opnieuw opgeslagen. Daarbij wordt de voortgang van het zoeken naar zenders met het aantal gevonden zenders weergegeven.



De eerder opgeslagen geheugenplaatsen worden daarbij overschreven.

8.1.3. DAB-zenders handmatig zoeken

- ▶ Houd de toets   ingedrukt om het menu te openen. **FULL SCAN** verschijnt.
- ▶ Selecteer met de toetsen  en  de optie **MANUAL**.
- ▶ Bevestig met de toets .
- ▶ Op het display verschijnt het eerste ontvangstblok 5A met de bijbehorende frequentie.
- ▶ Selecteer met de toets  of  het gewenste ontvangstblok. Kijk welke blokken in uw zendgebied te ontvangen zijn.
- ▶ Druk op de toets  om het kanaal te openen. Is de frequentie met zenders bezet, dan verschijnt op het display **>> | >>>>>**. Is de frequentie niet met zenders bezet, dan verschijnt **-- | -----**.





- ▶ Druk opnieuw op de toets  om de zender op te slaan.





Bij het handmatig zoeken worden de voordien opgeslagen zenderplaatsen niet overschreven. De nieuw gevonden zenders worden alleen aangevuld.

8.1.4. DAB-zenders opslaan



U kunt 30 vooraf ingestelde DAB-zenders opslaan.

- ▶ Stel de gewenste DAB-zender in, zoals hierboven beschreven.
- ▶ Houd de toets : ingedrukt om het menu te openen. **FULL SCAN** verschijnt.
- ▶ Selecteer met de toets  of  de optie **PRESET STORE**.
- ▶ Bevestig met de toets .
- ▶ Op het display verschijnt **01 EMPTY** (of een met een zender waarop een zender is geprogrammeerd).
- ▶ Selecteer met de toetsen  of  een geheugenplaats.
- ▶ Druk op de toets  om de zender op te slaan. Op het display verschijnt **STORED**.

8.1.5. DAB-zender kiezen

- ▶ Druk op de toets  of , indien nodig meerdere keren, om de gewenste geheugenplaats te kiezen.

8.1.6. Informatie weergeven/weergaven selecteren

- ▶ Druk meerdere keren op de toets : om de volgende informatie op het display af te lezen:
 - Naam van de zender
 - Radiotekst
 - Signaalsterkte
 - Soort programma
 - Multiplex
 - Block/frequentie
 - Signaalfout
 - Bitrate
 - DAB-variant
 - Tijd
 - Datum

8.2. FM-modus

- ▶ Druk terwijl het apparaat is ingeschakeld meermaals op de toets  tot op het display **FM** wordt weergegeven.

8.2.1. FM-zenders automatisch opslaan

- ▶ Houd de toets  ingedrukt. Het zoeken wordt uitgevoerd en alle gevonden zenders worden opgeslagen. Daarbij wordt de voortgang van het zoeken naar zenders met het aantal gevonden zenders weergegeven.







De eerder opgeslagen geheugenplaatsen worden daarbij overschreven.

8.2.2. FM-zenders handmatig zoeken

- ▶ Houd een van de toetsen ◀ of ▶ ingedrukt om het automatisch achteruit/vooruit zoeken van een zender te starten. Het zoeken naar zenders stopt zodra het eerste sterke zendersignaal wordt ontvangen.
- ▶ Druk kort op een van de toetsen ◀ of ▶ om in stappen van 0,05 MHz naar de vorige/volgende frequentie te schakelen.

8.2.3. FM-zenders opslaan

U kunt 30 vooraf ingestelde FM-zenders opslaan.

- ▶ Stel de gewenste FM-zender in, zoals is beschreven in het hoofdstuk "8.2.2. FM-zenders handmatig zoeken".
- ▶ Houd de toets   ingedrukt om het menu te openen. Als eerste menuoptie verschijnt **PRESET STORE**.
- ▶ Bevestig met de toets .
- ▶ Op het display verschijnt **01 EMPTY** (of een met een zender waarop een zender is geprogrammeerd).
- ▶ Selecteer met de toetsen ▲ of ▼ een geheugenplaats.
- ▶ Druk op de toets  om de zender op te slaan. Op het display verschijnt **STORED**.

8.2.4. FM-zender kiezen

- ▶ Druk op de toets ▲ of ▼, indien nodig meerdere keren, om de gewenste geheugenplaats te kiezen.



8.2.5. Stereo-/monogeluid selecteren

In de FM-modus kunt u radiozenders in stereo- of monogeluid afspelen.

- ▶ Houd de toets **ST.-MO.** ingedrukt tot op het display **STEREO** resp. **MONO** verschijnt.

Als het geluid in stereo wordt afgespeeld, verschijnt bijkomend op het display **((ST))**.

8.2.6. Informatie weergeven/weergaven selecteren

- ▶ Druk meerdere keren op de toets   om de volgende informatie op het display af te lezen:
 - Naam van de zender
 - Radiotekst
 - Soort programma

9. Uitschakeltimer

U kunt op het apparaat een slaaptimer programmeren. Na de ingestelde tijd schakelt het apparaat automatisch in de stand-bymodus.

- ▶ Druk als de wekker aanstaat meerdere keren op de toets Σ en stel zo de gewenste duur in (5, 10, 15, 30, 60, 90, 120 minuten).

Als de ingestelde timer afloopt, verschijnt op het display Σ .

- ▶ Druk om de slaaptimer eerder uit te schakelen meerdere keren op de toets Σ tot **SLP OFF** op het display verschijnt.

10. Timer voor korte slaap

Stel een korte timer in die na de ingestelde tijd een weksignaal activeert.

- ▶ Druk in de stand-bymodus meerdere keren op de toets Σ tot u de gewenste duur (5-120 minuten) in stappen van 5 minuten hebt ingesteld.
- ▶ U kunt de tijd nog nauwkeuriger instellen met de toets \blacktriangle of \blacktriangledown in stappen van 1 minuut.

Op het display verschijnt **NAP** en na het verstrijken van de ingestelde tijd klinkt een alarm-signaal.

- ▶ Druk als het weksignaal afgaat op de toets \cup om het weksignaal te stoppen.
- ▶ Druk om de korte timer uit te schakelen voordat het weksignaal afgaat meerdere keren op de toets Σ of houd deze toets ingedrukt tot op het display **OFF** verschijnt en **NAP** verdwijnt.

11. Wektijden

Het apparaat biedt twee wektijden. Voor beide kunt u instellen dat u door een weksignaal of de radio wordt gewekt. Verder kunt u het alarm dagelijks of slechts op bepaalde dagen laten afgaan.

11.1. Wektijd instellen

- ▶ Wanneer u door de radio wilt worden gewekt, kiest u eerst een radiozender in de DAB- of FM-modus. Hiervoor wordt de laatst ingestelde radiozender gebruikt voor het weksignaal.
- ▶ Schakel het apparaat met \cup in de stand-bymodus, indien dit nog niet is gebeurd.
- ▶ Houd de toets $\Omega 1 / \Omega 2$ ingedrukt tot het uur van de gekozen wektijd gaat knipperen.
- ▶ Stel met de toets \blacktriangle of \blacktriangledown het uur van de wektijd in en bevestig dit door te drukken op de betreffende wektijdtoets $\Omega 1$ of $\Omega 2$.
- ▶ Stel met de toets \blacktriangle of \blacktriangledown de minuten van de wektijd in en bevestig dit door te drukken op de betreffende wektijdtoets $\Omega 1$ of $\Omega 2$.
- ▶ Stel met de toets \blacktriangle of \blacktriangledown in hoe vaak de wekker moet afgaan: dagelijks (**1-7**), op weekdays (**1-5**), in weekenden (**6-7**) of eenmalig (**1T**). Bevestig dit door te drukken op de betreffende wektijdtoets $\Omega 1$ of $\Omega 2$.

- ▶ Selecteer met de toetsen ▲ of ▼ waardoor u gewekt wilt worden: weksignaal **(BB)**, DAB-radio **(DAB)**, FM-radio **(FM)** en bevestig door op de betreffende wektijdtoets $\Omega 1$ of $\Omega 2$ te drukken.
- ▶ Stel met de toets ▲ of ▼ het volume van de wekker in en bevestig dit door te drukken op de betreffende wektijdtoets $\Omega 1$ of $\Omega 2$.

Als de wekker is ingeschakeld, verschijnt het betreffende symbool met het gekozen weksignaal op het display **(AL 1)** en/of **(AL 2)**.

11.2. Weksignaal beëindigen/sluiserfunctie

Wanneer het weksignaal klinkt, kunt u dit deactiveren tot de volgende wektijd door op \mathcal{O} te drukken of door op de toets **SNOOZE** te drukken om de sluiserfunctie starten. Bij de sluiserfunctie knippert het symbool \mathcal{O} op het display. Het weksignaal klinkt dan na circa 9 minuten opnieuw.

11.2.1. Wekker activeren/deactiveren

- ▶ Selecteer het gewenste weksignaal door meerdere keren op de toets $\Omega 1$ of $\Omega 2$ te drukken.
- ▶ Zet de wekfunctie uit door meerdere keren op de toets $\Omega 1$ of $\Omega 2$ te drukken. Op het display verschijnt **OFF**.

12. Instellingen

Ga als volgt te werk om door het menu te bladeren en instellingen te definiëren:



- ▶ Houd bij een ingeschakeld apparaat de toets $\mathcal{O}:\equiv$ ingedrukt om naar het menu te gaan. De menuopties variëren afhankelijk van de ingestelde modus. Dit is aangegeven in de tabel in het hoofdstuk "12.1. Overzicht van het menu" op blz. 25.
- ▶ Selecteer met de toets ▲ of ▼ een bepaald menu of een bepaalde optie.
- ▶ Door op de toets \mathcal{O} te drukken, opent u een bepaald menu of bevestigt u een uitgevoerde instelling.
- ▶ Door op \mathcal{O} te drukken, gaat u naar het vorige menu.
- ▶ Houd $\mathcal{O}:\equiv$ ingedrukt om het menu direct te verlaten.

12.1. Overzicht van het menu

FULL SCAN (alleen DAB)	Automatisch zenders zoeken volledig uitvoeren	
PRESET STORE	Keuze van de geheugenplaats voor een radiozender	
SCAN SET (alleen FM)	Selecteren of alle zenders of alleen zenders met sterke ontvangst worden gezocht.	
	ALL	Alle zenders zoeken
	STRONG	Alleen sterkte zenders zoeken
AUDIO SET (alleen FM)	STEREO	Radio-ontvangst met stereogeluid
	MONO	Radio-ontvangst met monogeluid
MANUAL (alleen FM)	Handmatig een radiofrequentie kiezen	
DRC (alleen DAB)	Dynamic Range Control (DRC): selectie van de compressie	
	OFF	Uit
	LOW	Laag
	HIGH	Hoog
PRUNE (alleen DAB)	Alle DAB-zenders wissen die in de huidige regio niet kunnen worden ontvangen.	
	YES	Ja, zenders wissen
	NO	Nee, zenders niet wissen
SYSTEM	AUTO TIME SYNC	Selecteren of datum en tijd automatisch ingesteld moeten worden of niet. UPDATE FROM ANY: Tijdsinstellingen via DAB/FM, UPDATE FROM DAB: Tijdsinstelling via DAB, UPDATE FROM FM: Tijdsinstelling via FM, NO UPDATE: Geen automatische tijdsinstelling.
	RESET	De fabrieksinstellingen herstellen YES: apparaat resetten. NO: apparaat niet resetten.
	SW VER	Softwareversie weergeven

13. Bluetooth®-modus

Met Bluetooth® kunt u nummers vanaf externe apparaten (bijv. mp3-spelers of mobiele telefoons met Bluetooth®) draadloos op dit apparaat afspelen.

- ▶ Druk meerdere keren op de toets  tot op het display  wordt weergegeven.





13.1. Bluetooth®-apparaten koppelen

- ▶ Activeer de Bluetooth®-functie op uw externe apparaat en koppel de apparaten met elkaar. Lees hiervoor de gebruiksaanwijzing van uw afspeelapparaat. De naam van de DAB/FM-wekkerradio is "SURQ 4 A2".
- ▶ Als er op het display van het externe apparaat wordt gevraagd om een wachtwoord, voer dan '0000' in.

Tijdens het koppelen knippert **PAIRING** op het display.

- ▶ Het koppelen is voltooid als op het display **CONNECT** verschijnt en een geluidssignaal met toenemend volume te horen is. Het externe apparaat kan nu worden gebruikt op de DAB/FM-wekkerradio.
- ▶ Wanneer u de overdracht via Bluetooth® wilt beëindigen, schakelt u Bluetooth® op het externe apparaat uit, wijzigt u op de DAB/FM-wekkerradio de bron met  of houdt u de toets  ingedrukt tot de koppelingsmodus opnieuw wordt gestart. Bij het verbreken weerklinkt een geluidssignaal met afnemend volume.

Het afspelen van nummers, het regelen van het volume en het activeren van speciale functies is mogelijk met zowel uw externe apparaat als met de DAB/FM-wekkerradio. Welke functies beschikbaar zijn, hangt af van het externe apparaat en van de software die u gebruikt.

- ▶ Druk op de toets  om het volume te verhogen, druk op de toets  om het volume te verlagen.
- ▶ Druk op de toets  om het afspelen te starten of te onderbreken.
- ▶ Druk op de toets  om naar het begin van het nummer te gaan; druk binnen 3 seconden opnieuw op de toets om naar het vorige nummer te gaan.
- ▶ Met de toets  gaat u naar het volgende nummer.

13.2. Extern apparaat aansluiten op de AUX IN-aansluiting

Op de **AUX IN**-aansluiting kunt u een extern afspeelapparaat aansluiten (zoals een cd-speler of een mp3-speler).

- ▶ Schakel de DAB/FM-wekkerradio in de stand-by-modus.
- ▶ Schakel het externe apparaat uit.
- ▶ Steek het ene uiteinde van een 3,5mm-jackkabel (niet meegeleverd) in de **AUX IN**-aansluiting aan de achterkant van de DAB/FM-wekkerradio.
- ▶ Sluit het andere uiteinde van de kabel aan op het externe apparaat.
- ▶ Schakel uw externe apparaat en eventueel de DAB/FM-wekkerradio in.

- ▶ Druk herhaaldelijk op de toets  tot op het display **AUX** wordt weergegeven. Het audiosignaal van uw externe apparaat kan nu worden afgespeeld.



De regeling voor het afspelen vindt volledig op het externe apparaat plaats. Stel het volume op zowel de DAB/FM-wekkerradio als het externe apparaat voldoende hoog in.

14. Externe apparaten laden

14.1. Smartphone draadloos laden

Aan de bovenkant van het apparaat bevindt zich een Qi-oplaadvlak voor smartphones waarmee draadloos/inductief opladen mogelijk is.

- ▶ Leg uw smartphone op het oplaadvlak. De smartphone wordt meteen opgeladen. Zorg ervoor dat u de smartphone op de juiste manier plaatst, zodat u zeker weet dat deze goed wordt opgeladen. Tijdens het opladen wordt op het display  weergegeven.



De maximale oplaadcapaciteit bedraagt 5 W.

Door beschermhoesjes van smartphones werkt de laadfunctie mogelijk minder goed.

14.2. Apparaat laden op de USB-aansluiting

Via de USB-aansluiting kunt u externe apparaten zoals smartphones tot 1 A laden.

- ▶ Sluit het externe apparaat aan op de **USB CHARGE 5V**  **1A**-aansluiting.

15. Hoofdtelefoon aansluiten

Aan de achterkant van het apparaat bevindt zich een 3,5mm-jackaansluiting met het opschrift .

- ▶ Steek de aansluitkabel van de hoofdtelefoon met een jackplug van 3,5 mm in de aansluiting.



WAARSCHUWING!

Mogelijke gehoorschade!

Overmatige geluidsdruk bij het gebruik van oordopjes en hoofdtelefoons kan gehoorschade en/of doofheid tot gevolg hebben.

Als u gedurende langere tijd op een hoog volume met een hoofdtelefoon naar muziek luistert, kan uw gehoor beschadigd raken.

- Stel het volume in op het laagste niveau voordat u begint met afspelen.

16. Apparaat resetten

Het apparaat kan worden gereset zoals is beschreven in het hoofdstuk "12. Instellingen" op blz. 24 in de menuoptie **SYSTEM / RESET**. Daardoor wordt het apparaat in de leveringstoestand gebracht en worden alle opgeslagen zenders en zenderlijsten evenals wekkers en de tijd worden gewist.

17. Apparaat reinigen



Schade aan het apparaat door statische oplading, verkeerde reinigingsmiddelen of het indringen van vloeistoffen!

Houd u aan de instructies om situaties te voorkomen die materiële schade tot gevolg kunnen hebben.

Gebruik alleen een licht met een mild reinigingsmiddel bevochtigde doek of een antistatische doek.

Zorg ervoor dat er geen vloeistoffen in het apparaat dringen.

- ▶ Veeg de behuizing van het apparaat regelmatig af met een licht bevochtigde doek of een antistatische doek.

18. Mogelijke storingen

Ga bij een storing van het apparaat eerst na of u het probleem aan de hand van het onderstaande overzicht zelf kunt oplossen.

Probeer in geen geval het product zelf te repareren. Neem als een reparatie nodig is contact op met ons Service Center of een ander professioneel reparatiebedrijf.

Kenmerk	Oorzaak	Oplossing
Bij radio-ontvangst is er geen geluid te horen.	Het volume is te laag.	Verhoog het volume.
De radio-ontvangst wordt verstoord.	De zender is per ongeluk anders ingesteld.	Stel de zender opnieuw in.
	Storingen door elektrische apparaten.	Zet het apparaat op een andere plaats.
	De antenne is niet juist afgesteld.	Stel de antenne opnieuw af.
Geen meldingen of verlichting.	Het display is volledig gedimd.	Druk op de toets  om een andere displayhelderheid in te stellen.

Kenmerk	Oorzaak	Oplossing
Geen geluid bij de afspelen via AUX IN of bluetooth.	Bij aangesloten apparaat via AUX IN of bluetooth: het volume van het externe apparaat is te laag.	Verhoog het volume van het externe apparaat.
Het apparaat reageert niet op het indrukken van de toetsen.	Er is sprake van een elektrostatische ontlading.	Schakel het apparaat uit. Trek de netadapter uit het stopcontact.
Op het display knippert het symbool  , het laadproces wordt niet uitgevoerd.	Het mobiele apparaat is niet correct op het laadvlak geplaatst. Mogelijk bevindt er zich metaal op het laadvlak.	Plaats het mobiele apparaat weer correct op het laadvlak om het laadproces te beginnen. Verwijder alle vreemde materialen van het laadvlak.

19. Opslag bij niet-gebruik

Berg het apparaat als u het langere tijd niet gebruikt op een droge, koele plaats op en zorg ervoor dat het is beschermd tegen stof en extreme temperatuurschommelingen.

- ▶ Verwijder de netadapter uit het stopcontact

20. Afvalverwerking

VERPAKKING



Het apparaat zit ter bescherming tegen transportschade in een verpakking. Verpakkingen zijn gemaakt van materialen die milieuvriendelijk kunnen worden afgevoerd en vakkundig kunnen worden gerecycled.



Markeringen op het verpakkingsmateriaal voor het scheiden van afval. Aanduiding 21: papier en karton



APPARAAT

Gebruikte apparaten met het hiernaast afgebeelde symbool mogen niet bij het gewone huishoudelijke afval worden gedeponeerd.



Volgens richtlijn 2012/19/EU moet het apparaat aan het einde van de levensduur volgens de voorschriften worden afgevoerd.

Hierbij worden voor hergebruik geschikte stoffen in het apparaat gerecycled, zodat belasting van het milieu wordt voorkomen.

Geef het afgedankte apparaat af bij een inzamelpunt voor elektronisch afval of bij een afvalsorteercentrum. Neem voor meer informatie contact op met de lokale afvalverwerkingsdienst of met uw gemeente.

21. Technische gegevens

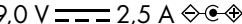
Radio	
Opgenomen vermogen	Bij gebruik: max. 22,5 W In stand-by: < 1 W
Audio-uitgangsvermogen	2 x 4 W
Aantal geheugenplaatsen	30 (FM), 30 (DAB)
FM-band	87,5 - 108 MHz
DAB-band	174,928 - 239,20 MHz

Netadapter	
Fabrikant	Dong Guan Reyi Power Electronics Co., Ltd. Importeur: MLAP GmbH Meitnerstr. 9 70563 Stuttgart Duitsland HR-nummer: HRB 763735
Modeltype	RY36A090250EU
Ingangsspanning / ingangswisselstroomfrequentie / stroom	AC 100-240 V ~ 50/60 Hz, 1 A
Uitgangsspanning/stroom	DC 9,0 V  2,5 A 
Uitgangsvermogen	22,5 W
Veiligheidsklasse	II
Beschermingsklasse	IP20
Gemiddelde efficiëntie tijdens gebruik	89,24%
Efficiëntie bij lage belasting (10%)	85,82%
Ingangsvermogen bij nullast	0,067 W
Relevante belasting:	
 	

Qi-oplaadvlak	
Laadcapaciteit	5 W
Frequentiebereik	110,26 - 146,96 kHz
Maximale veldsterkte	0,5328 A/m bij 0 cm

Aansluitingen	
Aansluiting voor hoofdtelefoon	Jackplug 3,5 mm Uitgangsspanning 150 mV max.
USB-aansluiting Uitgangsspanning/stroom USB-laadaansluiting type A	5 V --- 1 A
Aansluiting voor externe apparaten (AUX)	Jackplug 3,5 mm

Bluetooth	
Frequentie	2402 - 2480 MHz
Maximaal zendvermogen	max. 10 dBm
Versie	5,0
Profielen	A2DP, AVRCP
Bereik	tot 10 meter (zonder obstakels)

Afmeting/gewicht	
Afmetingen (b x h x d)	ca. 14,9 x 8,2 x 14,9 cm
Gewicht	ca. 660 g

Omgevingswaarden voor gebruik en opslag	
Temperatuur	5°C ~ +40°C
Vochtigheid (niet condenserend)	< 85 %

22. Privacyverklaring

Geachte klant,

We delen u mee dat wij, MLAP GmbH, Meitnerstr. 9, 70563 Stuttgart als verantwoordelijke uw persoonsgegevens verwerken.

In aangelegenheden met betrekking tot de gegevensbescherming worden we bijgestaan door de functionaris voor gegevensbescherming van onze onderneming, die bereikbaar via MLAP GmbH, Datenschutz, Meitnerstr. 9, 70563 Stuttgart, datenschutz@mlap.info.

Wij verwerken uw gegevens ten behoeve van de garantieafwikkeling en de daarmee samenhangende processen (zoals reparaties) en baseren ons bij de verwerking van uw gegevens op de koopovereenkomst die u met ons hebt gesloten.

Wij geven uw gegevens voor de garantieafwikkeling en daarmee samenhangende processen (zoals reparaties) door aan de dienstverleners die reparaties in opdracht van ons uitvoeren. Wij slaan uw persoonsgegevens doorgaans op voor de duur van drie jaar om aan uw wettelijke garantieaanspraken te kunnen voldoen.

U hebt tegenover ons het recht op informatie over de betreffende persoonsgegevens en op rectificatie, verwijdering, beperking van de verwerking, bezwaar tegen de verwerking en op gegevensoverdraagbaarheid.

Ten aanzien van het recht op informatie en verwijdering gelden echter beperkingen volgens § 34 en § 35 van de Duitse wet inzake bescherming van persoonsgegevens (BDSG) (art. 23 AVG). Bovendien hebt u het recht om een klacht in te dienen bij een toezichthoudende autoriteit (art. 77 AVG juncto § 19 BDSG). Voor MLAP is dat de functionaris voor gegevensbescherming en informatievrijheid van de deelstaat Baden-Württemberg (Landesbeauftragter für Datenschutz und Informationsfreiheit Baden-Württemberg), Postbus 10 29 32, 70025 Stuttgart. www.baden-wuerttemberg.datenschutz.de.

De verwerking van uw gegevens is noodzakelijk voor de garantieafwikkeling. Zonder de vereiste gegevens is garantieafwikkeling niet mogelijk.

22.1. Informatie over handelsmerken

Het Bluetooth®-woordmerk en de logo's zijn gedeponeerde merken van Bluetooth SIG, Inc. en worden door de fabrikant onder licentie gebruikt.

SilverCrest® is een gedeponeerd handelsmerk van Lidl Stiftung & Co. KG.

"Qi" en het Qi-logo zijn handelsmerken van Wireless Power Consortium (WPC).

Het woordmerk en de logo's van USB™ zijn gedeponeerde merken van USB Implementers Forum, Inc. en worden door MLAP onder licentie gebruikt.

Andere handelsmerken zijn eigendom van de betreffende eigenaren.

23. Garantie van MLAP GmbH

Geachte klant,

u ontvangt op dit apparaat een garantie van 3 jaar vanaf de aankoopdatum. In geval van gebreken aan dit product heeft u wettelijke rechten tegenover de verkoper van het product. Deze wettelijke rechten worden niet aangetast door onze garantie die hieronder wordt toegelicht,.

23.1. Garantiebepalingen

De garantieperiode begint op de aankoopdatum. Berg de kassabon daarom goed op. Deze bon heeft u nodig als aankoopbewijs.

Treedt binnen een termijn van drie jaar vanaf de aankoopdatum van dit product een materiaal- of productiefout op, wordt het product door ons – naar ons inzicht – kosteloos gerepareerd of vervangen. Deze garantie stelt voorop dat binnen de periode van drie jaar het defecte apparaat en het aankoopbewijs (kassabon) worden overlegd en schriftelijk kort wordt beschreven waaruit het gebrek bestaat en wanneer het opgetreden is.

Wanneer het defect door onze garantie wordt gedekt, ontvangt u het gerepareerde of een nieuw product terug. Met de reparatie of vervanging van het product begint geen nieuwe garantieperiode.

23.2. Garantieperiode en wettelijke klachten over gebreken

De garantieperiode wordt door de vrijwaring niet verlengd. Dat geldt ook voor vervangen of gerepareerde onderdelen. Beschadigingen of gebreken die eventueel al bij aankoop aanwezig zijn, moeten meteen na het uitpakken worden gemeld. Voor reparaties na afloop van de garantietermijn worden kosten in rekening gebracht.

23.3. Onvang van de garantie

Het apparaat is volgens strenge kwaliteitsrichtlijnen zorgvuldig geproduceerd en voor aflevering nauwgezet gecontroleerd.

De garantie geldt voor materiaal- of productiefouten. Deze garantie dekt geen productonderdelen die onderhevig zijn aan normale slijtage en daarom als slijtageonderdelen kunnen worden beschouwd of voor beschadigingen aan breekbare onderdelen, bv. schakelaars, accu's of glazen onderdelen.

Deze garantie vervalt wanneer het product beschadigd, onjuist gebruikt of gerepareerd is. Voor een correct gebruik van het product moeten alle in de gebruiksaanwijzing vermelde instructies nauwkeurig worden nagekomen. Gebruik en handelingen die in de gebruiksaanwijzing worden afgeraden of waarvoor wordt gewaarschuwd, moeten absoluut worden vermeden.

Het product is uitsluitend bedoeld voor particulier gebruik en is niet geschikt voor zakelijke toepassingen. Bij misbruik of onjuiste omgang, gebruik van geweld en bij ingrepen die niet door ons erkende onderhoudscentrum zijn uitgevoerd, kom de garantie te vervallen.

23.4. Afhandeling onder garantie

Om een snelle verwerking van uw verzoek te kunnen garanderen, dient u de volgende aanwijzingen op te volgen:

- Houd voor alle aanvragen de kassabon en het artikelnummer IAN 379304_2110 als bewijs voor de aankoop gereed.
- De artikelnummers vindt u op het typeplaatje, gegraveerd op het product, op het titelblad van uw handleiding (linksonder) of als sticker op de achter- of onderzijde.
- Wanneer storingen in de werking of andere gebreken optreden, neemt u eerst telefonisch of via ons contactformulier contact op met de hieronder vermelde onderhoudsafdeling.

24. Service



Op www.lidl-service.com kunt u deze gebruiksaanwijzing en een groot aantal andere gebruiksaanwijzingen, productvideo's en installatiesoftware downloaden.

Met deze QR-code komt u direct op de Lidl-servicepagina (www.lidl-service.com) en kunt u via het invoeren van het artikelnummer IAN 379304_2110 uw gebruiksaanwijzing openen.

NL	Service Nederlands Hotline ☎ +31 77 7999006 🕒 Ma. - Vr.: 09:00 - 17:00 Maak gebruik van het contactformulier onder: www.mlapp.info/contact
BE	Service België Hotline ☎ +32 2 2903192 🕒 Ma. - Vr.: 09:00 - 17:00 Maak gebruik van het contactformulier onder: www.mlapp.info/contact
<input type="text" value="IAN 379304_2110"/>	

24.1. Leverancier/producent/importeur

Houd er rekening mee dat het onderstaande adres geen retouradres is. Neem eerst contact op met het bovengenoemde servicecentrum.

MLAP GmbH
Meitnerstr. 9
70563 Stuttgart
DUITSLAND



MLAP GmbH
Meitnerstr. 9
70563 Stuttgart
GERMANY

Model no.: SURQ 4 A2
Version: V3

Last Information Update · Informationerne opdateret den · Version des informations
Stand van de informatie · Stand der Informationen:
Update: 05/2022 · Ident.-No.: 50070991_2-44680-13052022-6

IAN 379304_2110