



PROFESSIONAL IONIC HAIR DRYER / PROFI- IONENHAARTROCKNER / SÈCHE-CHEVEUX À TECHNOLOGIE IONIQUE SHAC 2400 C2

(GB) (IE)

PROFESSIONAL IONIC HAIR DRYER

Quick guide

(FR) (BE)

SÈCHE-CHEVEUX À TECHNOLOGIE IONIQUE

Guide abrégé

(CZ)

VYSOUŠEČ VLASŮ S IONIZAČNÍ TECHNOLOGIÍ

Stručný návod

(SK)

PROFESIONÁLNY IÓNOVÝ SUŠIČ VLASOV

Krátky návod

(DK)

HÅRTØRRER MED ION-TEKNOLOGI

Kvikvejledning

(HU)

PROFI IONIZÁLÓ HAJSZÁRÍTÓ

Rövid útmutató

(DE) (AT) (CH)

PROFI-IONENHAARTROCKNER

Kurzanleitung

(NL) (BE)

PROFESIONELE IONEN- HAARDROGER

Beknopte gebruiksaanwijzing

(PL)

PROFESJONALNA SUSZARKA DO WŁOSÓW Z JONIZACJĄ

Skrócona instrukcja obsługi

(ES)

SECADOR IÓNICO

Guía breve

(IT)

ASCIUGACAPELLI AGLI IONI

Guida breve

(SI)

PROFESIONALNI IONSKI SUŠILNIK ZA LASE

Kratka navodila

IAN 385387_2107

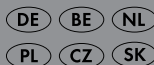



GB IE

Before reading, unfold the page containing the illustrations and familiarise yourself with all functions of the device.

DE AT CH

Kappen Sie vor dem Lesen die Seite mit den Abbildungen aus und machen Sie sich anschließend mit allen Funktionen des Gerätes vertraut.

FR BE

Avant de lire le mode d'emploi, ouvrez la page contenant les illustrations et familiarisez-vous ensuite avec toutes les fonctions de l'appareil.

NL BE

Vouw vóór het lezen de pagina met de afbeeldingen open en maak u vertrouwd met alle functies van het apparaat.

CZ

Před čtením si otevřete stranu s obrázky a potom se seznamte se všemi funkcemi přístroje.

PL

Przed przeczytaniem proszę rozłożyć stronę z ilustracjami, a następnie proszę zapoznać się z wszystkimi funkcjami urządzenia.

SK

Pred čítaním si odklopte stranu s obrázkami a potom sa oboznámte so všetkými funkciami prístroja.

ES

Antes de empezar a leer abra la página que contiene las imágenes y, en seguida, familiarícese con todas las funciones del dispositivo.

DK

Før du læser, vend siden med billeder frem og bliv bekendt med alle apparatets funktioner.

IT

Prima di leggere aprire la pagina con le immagini e prendere confidenza con le diverse funzioni dell'apparecchio.

HU

Olvasás előtt kattintson az ábrát tartalmazó oldalra és végezetül ismerje meg a készülék mindegyik funkcióját.

SI

Pred branjem odprite stran s slikami in se nato seznanite z vsemi funkcijami naprave.

GB/IE	Short manual	Page	1
DE/AT/CH	Kurzanleitung	Seite	9
FR/BE	Guide abrégé	Page	19
NL/BE	Beknopte gebruiksaanwijzing	Pagina	27
CZ	Stručný návod	Strana	37
PL	Skrócona instrukcja obsługi	Strona	45
SK	Krátky návod	Strana	53
ES	Guía breve	Página	61
DK	Kvikvejledning	Side	69
IT	Istruzioni brevi	Pagina	77
HU	Rövid útmutató	Oldal	85
SI	Kratka navodila	Stran	93

A

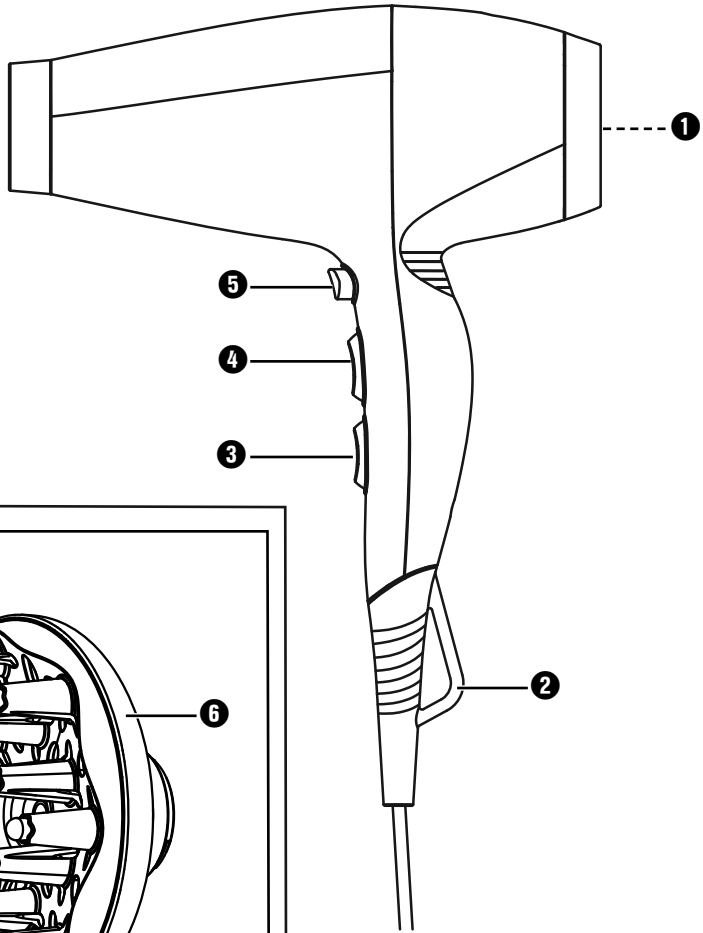

B

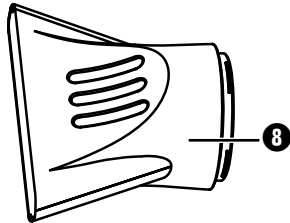
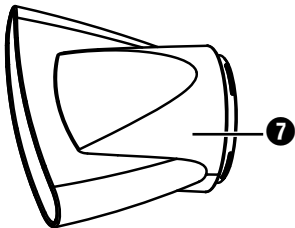
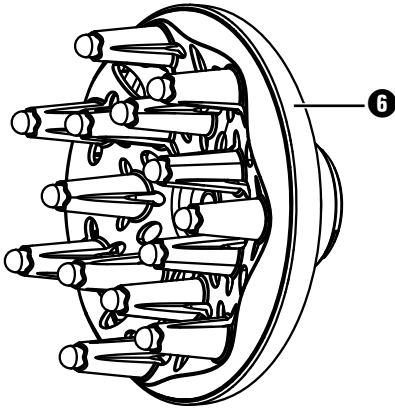

Index

Information about this short manual	2
Intended use	2
Items supplied	2
Appliance description	3
Safety instructions	3
Operation	6
Heat and blower levels	6
Cool shot function	6
Ionisation function	6
Fitting/removing attachments	7
Drying and styling hair	7
Technical data	7
Disposal of the device	8
Service	8
Importer	8



Read the operating instructions thoroughly, particularly the safety instructions.

Information about this short manual

This document is a shortened print version of the complete operating instructions.



Scanning the QR code will take you directly to the Lidl Service page (www.lidl-service.com), where you can view and download the full version of the operating instructions by entering the article number (IAN) 385387_2107.

WARNING!

Observe the information in the complete operating instructions and the safety instructions to avoid personal injury and damage to property.

The short manual is an integral part of this product. Before using the product, please familiarise yourself with all operating and safety instructions. Keep the short manual in a safe place and hand over all documents when passing the product on to any future owner/user.

Intended use

This hair dryer is intended only for the drying and shaping of human hair, under no circumstances is it to be used for wigs and hairpieces made of synthetic material. This hair dryer is intended for domestic use only. Pay heed to all of the information in this operating manual, especially the safety instructions. This appliance is not designed for use in commercial or industrial applications.

Items supplied

The appliance is delivered with the following components as standard:

- Professional ionic hair dryer
- 2 styling nozzles
- Volume diffuser
- Short manual

Appliance description

Figure A:

- ❶ Air intake grill
- ❷ Suspension loop
- ❸ Blower level switch (2 levels)
- ❹ Heater level switch (3 levels)
- ❺ Cooling level button ❄️ (cool shot function)

Figure B:

- ❻ Volume diffuser
- ❼ Wide styling nozzle (for fast drying)
- ❽ Narrow styling nozzle (for precise styling)

Safety instructions

RISK OF ELECTRIC SHOCK

- ▶ Connect the hair dryer only to a correctly installed mains power socket providing electrical energy at the level detailed on the rating plate.
- ▶ Under no circumstances may the hair dryer be submerged in fluids, or fluids be permitted to enter the appliance housing. Do not expose the appliance to humidity and do not use it outdoors. Should liquids enter the housing, disconnect the appliance from the power source immediately and arrange for it to be repaired by a qualified technician.
- ▶ Disconnect the hair dryer from the mains power socket if defective operation is apparent and before cleaning it.
- ▶ To disconnect it, pull only on the plug itself, not on the power cable.
- ▶ Do not wrap the power cable around the appliance and protect the cable from being damaged.
- ▶ Should the power cable of the appliance be damaged, to avoid potential risks it must be replaced by the manufacturer, his customer service or by a qualified technician.

RISK OF ELECTRIC SHOCK

- ▶ Do not kink or crush the power cable and lay it in such a way as to prevent people from stepping on or tripping over it.
- ▶ Do not use extension cables.
- ▶ Disconnect the hair dryer from the power source immediately after use. The appliance is completely free of electrical power only when you unplug it.
- ▶ You are not permitted to open or repair the housing of the hair dryer. Should you do so, appliance safety can no longer be assured and the warranty will become void. Arrange for the hair dryer to be serviced and repaired only by qualified specialists.
- ▶ Never touch the hair dryer, the power cable or the plug with wet hands.
- ▶ If the hairdryer is being used in the bathroom, disconnect the plug from the mains power socket after use, as the close proximity of water represents a hazard – even when the hairdryer is switched off.



Never use the appliance near water, particularly not near sinks, baths or other vessels. The proximity of water presents a risk, even when the appliance is switched off. After use, always disconnect the plug from the mains power socket. As additional protection, the installation of a faulty-current protection unit with an activation power rating of not more than 30 mA is recommended for the power circuit in the bathroom. Consult your electrician for advice.

⚠ WARNING! RISK OF PERSONAL INJURY!

- ▶ This appliance can be used by children aged from 8 years and above and persons with reduced physical, sensory or mental capabilities or lack of experience and knowledge if they have been given supervision or instruction concerning use of the appliance in a safe way and understand the hazards involved.
- ▶ Children shall not play with the appliance.
- ▶ Cleaning and user maintenance should not be carried out by children unless they are under supervision.
- ▶ When it is switched on, NEVER lay the hair dryer down or leave it unsupervised.
- ▶ Never place the hair dryer close to sources of heat and protect the power cable against potential damage.
- ▶ Do not take the hair dryer into use if it has fallen down or is damaged in any way. Arrange for the appliance to be checked and/or repaired by qualified technicians.
- ▶ Do not cover the air intake grill while operating the appliance. Clean the grill at regular intervals.
- ▶ The hair dryer becomes hot when it is in use. Hold it only by the grip when it is hot.

NOTE

- ▶ No user action is required to switch the product between 50 and 60 Hz. The product adapts automatically to either 50 or 60 Hz.

Operation

Heat and blower levels



NOTICE

- ▶ Run the hairdryer at the highest blower and heat levels for about 2–3 minutes before first use. This helps to remove any production residues that may remain in the interior of the appliance.



- 1) Insert the plug into a power socket.
- 2) Switch the hair dryer on with the blower level switch **3**.

The hair dryer is fitted with two function switches. With these you can separately select the strength of the air flow (blower level switch **3**) and the level of heat (heat level switch **4**):

Blower levels



- 0 The hair dryer is switched off
-  reduced air flow
-  full power air flow

Heat levels

-  low heating level
-  medium heat level
-  high heating level

- 3) After use, switch the appliance off in that you place the blower level switch **3** into position "0". Then remove the plug from the wall socket.

Cool shot function

You can use the cooling level button **5**  to produce a cool air flow. The works with low and high airflows as well as with medium and high heat levels. The low heat setting has no heat function. If you wish to create a cold air stream, press and hold the cooling level button **5** . When you no longer need the cold air stream, release the cooling level button **5** .

Ionisation function

When drying the hair using a hair dryer, the hair takes on a static charge and begins to „fly“.

The ionisation function ensures that this charging of the hair is neutralised and cancelled. The hair becomes soft, supple, shiny and easier to style.

Please note, however, that the ionisation function only works optimally if the attachments (volume diffuser ⑥/wide styling nozzle ⑦/narrow styling nozzle ⑧) are removed, as an attachment will interfere with the application of ions to the hair. Therefore, use the hairdryer without attachments for maximum ionisation effect.

Fitting/removing attachments

- To fit one of the attachments (wide styling nozzle ⑦, narrow styling nozzle ⑧, volume diffuser ⑥), push it onto the front of the hairdryer with slight pressure so that the attachment snaps into place and is evenly seated on the hairdryer.
- Always wait until an attachment has cooled down before removing it. Remove the cooled attachment from the hair dryer by pulling it downwards with a firm motion.

Drying and styling hair

- To dry hair quickly, we recommend starting with a high airflow rate and heat setting for a short period. Once the hair has dried, switch to a lower airflow rate and heat level to shape the hairstyle.
- You can use the wide styling nozzle ⑦ to dry small sections of your hair especially fast, because the airflow is concentrated through the wide styling nozzle ⑦.
- The narrow styling nozzle ⑧ is ideal for precisely styling and shaping your hair. The airflow is slightly reduced by the openings on the side of the narrow styling nozzle ⑧ which enables precise styling of the hair.
- Use the volume diffuser ⑥ to shape natural curls/waves or give volume to your hairstyle. To style natural curls/waves, hang your head downwards and place your hair loosely on the volume diffuser ⑥. While drying, slowly turn the hair dryer back and forth. Before you comb out your hair, let it cool briefly so that the hairstyle stays in shape.
To give your hairstyle more volume at the hairline, use no more than the medium heat level (see section *Heater and blower levels*). Hold your head upright and hold the volume diffuser ⑥ against your head. Slowly move the hair dryer back and forth so that the tips of the volume diffuser ⑥ gently massage your scalp.
- To cool your hair, you can use the “Cool shot function” (see section *Cool shot function*).

Technical data

Mains voltage	220 – 240 V ~ (alternating current), 50/60 Hz
Nominal power	2000 – 2400 W
Protection class	II / □ (double insulation)

Disposal of the device



Do not dispose of this appliance in your normal domestic waste. This product is subject to the provisions of European Directive 2012/19/EU.

Dispose of the appliance through an approved disposal centre or at your community waste facility. Pay heed to the currently applicable regulations. In case of doubt, please contact your waste disposal centre.



Your local community or municipal authorities can provide information on how to dispose of the worn-out product.



The product is recyclable, subject to extended producer responsibility and is collected separately.



The recirculation of packaging into the material circuit saves on raw material and reduces the amount of waste generated. Dispose of packaging material that is no longer needed according to the regionally established regulations.



Dispose of the packaging in an environmentally friendly manner. Note the labelling on the packaging and separate the packaging material components for disposal if necessary. The packaging material is labelled with abbreviations (a) and numbers (b) with the following meanings: 1-7: Plastics, 20-22: Paper and cardboard, 80-98: Composites.

Service

GB Service Great Britain

Tel.: 0800 404 7657

E-Mail: kompernass@lidl.co.uk

IE Service Ireland

Tel.: 1890 930 034

(0,08 EUR / Min., (peak))

(0,06 EUR / Min., (off peak))

E-Mail: kompernass@lidl.ie

IAN 385387_2107

Importer

Please note that the following address is not the service address. Please use the service address provided in the operating instructions.

KOMPERNASS HANDELS GMBH

BURGSTRASSE 21

44867 BOCHUM

GERMANY

www.kompernass.com

Inhaltsverzeichnis

Informationen zu dieser Kurzanleitung	10
Bestimmungsgemäße Verwendung	10
Lieferumfang	10
Gerätebeschreibung	11
Sicherheitshinweise	11
Bedienen	14
Heiz- und Lüfterstufen	14
Kühlstufe/Cool Shot-Funktion	14
Ionisierungsfunktion	14
Aufsätze anbringen/abnehmen	15
Haare trocknen und stylen	15
Technische Daten	16
Entsorgung	16
Service	17
Importeur	17



Lesen Sie die Bedienungsanleitung, insbesondere die Sicherheitshinweise, aufmerksam durch.

Informationen zu dieser Kurzanleitung

Bei diesem Dokument handelt es sich um eine verkürzte Druckausgabe der vollständigen Bedienungsanleitung.



Durch das Scannen des QR-Codes gelangen Sie direkt auf die Lidl-Service-Seite (www.lidl-service.com) und können durch die Eingabe der Artikelnummer (IAN) 385387_2107 die vollständige Bedienungsanleitung einsehen und herunterladen.

WARNUNG!

Beachten Sie die vollständige Bedienungsanleitung und die Sicherheitshinweise, um Personen- und Sachschäden zu vermeiden.

Die Kurzanleitung ist Bestandteil dieses Produkts. Machen Sie sich vor der Benutzung des Produkts mit allen Bedien- und Sicherheitshinweisen vertraut. Bewahren Sie die Kurzanleitung gut auf und händigen Sie alle Unterlagen bei Weitergabe des Produkts an Dritte mit aus.

Bestimmungsgemäße Verwendung

Der Haartrockner dient zum Trocknen und Frisieren von menschlichen Haaren, keinesfalls für Perücken und Haarteile aus synthetischem Material. Sie dürfen den Haartrockner ausschließlich im privaten Haushalt verwenden. Beachten Sie alle Informationen in dieser Bedienungsanleitung, insbesondere die Sicherheitshinweise. Dieses Gerät ist nicht für gewerbliche oder industrielle Zwecke konzipiert.

Lieferumfang

Das Gerät wird standardmäßig mit folgenden Komponenten geliefert:

- Profi-Ionen-Haartrockner
- 2 Stylingdüsen
- Volumen-Diffusor
- Kurzanleitung

Gerätebeschreibung

Abbildung A:

- ❶ Luftansauggitter
- ❷ Aufhängeöse
- ❸ Lüfterstufen-Schalter (2 Stufen)
- ❹ Heizstufen-Schalter (3 Stufen)
- ❺ Kaltluft-Taste  (Cool Shot-Funktion)

Abbildung B:

- ❻ Volumen-Diffusor
- ❼ breite Stylingdüse (für schnelles Trocknen)
- ❽ schmale Stylingdüse (für präzises Stylen)

Sicherheitshinweise

STROMSCHLAGGEFAHR

- ▶ Schließen Sie den Haartrockner nur an eine vorschriftsmäßig installierte Netzsteckdose mit einer der auf dem Typenschild entsprechenden Netzspannung an.
- ▶ Sie dürfen den Haartrockner keinesfalls in eine Flüssigkeit tauchen und keine Flüssigkeiten in das Gerätegehäuse des Haartrockners gelangen lassen. Sie dürfen das Gerät keiner Feuchtigkeit aussetzen und nicht im Freien benutzen. Falls doch einmal Flüssigkeit in das Gerätegehäuse gelangt, ziehen Sie sofort den Netzstecker des Geräts aus der Netzsteckdose und lassen Sie es von qualifiziertem Fachpersonal reparieren.
- ▶ Ziehen Sie bei Betriebsstörungen und bevor Sie den Haartrockner reinigen den Netzstecker aus der Netzsteckdose.
- ▶ Ziehen Sie den Netzstecker aus der Steckdose, ziehen Sie nicht am Kabel selbst.
- ▶ Wickeln Sie die Netzanschlussleitung nicht um den Haartrockner und schützen Sie sie vor Beschädigungen.

STROMSCHLAGGEFAHR

- ▶ Wenn die Netzanschlussleitung dieses Gerätes beschädigt wird, muss sie durch den Hersteller oder seinen Kundendienst oder eine ähnlich qualifizierte Person ersetzt werden, um Gefährdungen zu vermeiden.
- ▶ Knicken oder quetschen Sie die Netzanschlussleitung nicht und verlegen Sie sie so, dass niemand darauf treten oder darüber stolpern kann.
- ▶ Sie dürfen keine Verlängerungskabel verwenden.
- ▶ Sie dürfen das Gerätegehäuse des Haartrockners nicht öffnen oder reparieren. In diesem Falle ist die Sicherheit nicht gegeben und die Gewährleistung erlischt. Lassen Sie den defekten Haartrockner nur von qualifiziertem Fachpersonal reparieren.
- ▶ Trennen Sie Ihren Haartrockner sofort nach dem Gebrauch vom Stromnetz. Nur wenn Sie den Netzstecker aus der Netzsteckdose ziehen, ist er vollständig stromfrei.
- ▶ Fassen Sie den Haartrockner, Netzanschlussleitung und -stecker nie mit nassen Händen an.
- ▶ Wenn der Haartrockner in einem Badezimmer verwendet wird, ist nach Gebrauch der Stecker zu ziehen, da die Nähe von Wasser eine Gefahr darstellt, auch wenn der Haartrockner ausgeschaltet ist.



Verwenden Sie das Gerät niemals in der Nähe von Wasser, insbesondere nicht in der Nähe von Waschbecken, Badewannen oder ähnlichen Gefäßen. Die Nähe von Wasser stellt auch dann eine Gefahr dar, wenn das Gerät ausgeschaltet ist. Ziehen Sie daher nach jedem Gebrauch den Netzstecker. Als zusätzlicher Schutz wird Ihnen die Installation einer Fehlerstrom-Schutzeinrichtung mit einem Bemessungsauslösestrom von nicht mehr als 30 mA im Badezimmer-Stromkreis empfohlen. Fragen Sie Ihren Elektroinstallateur um Rat.

⚠️ WARNUNG! VERLETZUNGSGEFAHR!

- ▶ Dieses Gerät kann von Kindern ab 8 Jahren und darüber und von Personen mit reduzierten physischen, sensorischen oder mentalen Fähigkeiten oder Mangel an Erfahrung und/oder Wissen benutzt werden, wenn sie beaufsichtigt oder bezüglich des sicheren Gebrauchs des Gerätes unterwiesen wurden und die daraus resultierenden Gefahren verstanden haben.
- ▶ Kinder dürfen nicht mit dem Gerät spielen.
- ▶ Reinigung und Benutzerwartung dürfen nicht durch Kinder durchgeführt werden, es sei denn, sie sind beaufsichtigt.
- ▶ Legen Sie den Haartrockner niemals im eingeschalteten Zustand ab und lassen Sie das eingeschaltete Gerät niemals unbeaufsichtigt.
- ▶ Falls der Haartrockner heruntergefallen oder beschädigt ist, dürfen Sie ihn nicht mehr in Betrieb nehmen. Lassen Sie das Gerät von qualifiziertem Fachpersonal überprüfen und gegebenenfalls reparieren.
- ▶ Legen Sie den Haartrockner nie in die Nähe von Wärmequellen und schützen Sie die Netzanschlussleitung vor Beschädigungen.
- ▶ Decken Sie das Luftansauggitter während des Betriebs nicht ab. Reinigen Sie es in regelmäßigen Abständen.
- ▶ Der Haartrockner erhitzt sich im Betrieb. Fassen Sie ihn im heißen Zustand nur am Griff an.

HINWEIS

- ▶ Es ist keine Aktion seitens der Benutzer erforderlich, um das Produkt zwischen 50 und 60 Hz umzustellen. Das Produkt passt sich sowohl für 50 als auch für 60 Hz an.

Bedienen

Heiz- und Lüfterstufen



HINWEIS

- ▶ Lassen Sie den Haartrockner vor dem ersten Gebrauch für ca. 2 – 3 Minuten auf höchster Lüfter- und Heizstufe laufen. So werden produktionsbedingte Rückstände, die sich eventuell noch im Inneren des Gerätes befinden, entfernt.



- 1) Stecken Sie den Netzstecker in die Netzsteckdose.
- 2) Schalten Sie den Haartrockner mit dem Lüfterstufen-Schalter **3** ein.

Der Haartrockner ist mit zwei Funktionsschaltern ausgestattet. Mit diesen können Sie die Stärke des Luftstroms (Lüfterstufen-Schalter **3**) und die Heizstufe (Heizstufen-Schalter **4**) separat wählen:

Lüfterstufe

- 0 Haartrockner ist aus
-  niedriger Luftstrom
-  starker Luftstrom

Heizstufe

-  niedrige Heizstufe
-  mittlere Heizstufe
-  hohe Heizstufe

- 3) Nach dem Gebrauch schalten Sie das Gerät aus, indem Sie den Lüfterstufen-Schalter **3** auf „0“ stellen. Ziehen Sie danach den Stecker aus der Steckdose.

Kühlstufe/Cool Shot-Funktion

Mit der Kaltluft-Taste **5**  können Sie einen kalten Luftstrom erzeugen. Dies funktioniert bei niedrigem und starkem Luftstrom sowie mittlerer und hoher Heizstufe. Die niedrige Heizstufe ist ohne Heizfunktion.

Drücken und halten Sie die Kaltluft-Taste **5** , solange Sie einen kalten Luftstrom erzeugen wollen. Wenn der kalte Luftstrom nicht mehr benötigt wird, lösen Sie die Kaltluft-Taste **5** .

Ionisierungsfunktion

Durch das Trocknen der Haare mittels eines Haartrockners laden sich Haare statisch auf und beginnen zu „fliegen“.

Die Ionisierungsfunktion sorgt dafür, dass die statische Ladung der Haare neutralisiert und aufgehoben wird. Das Haar wird weich, geschmeidig, glänzend und leichter zu frisieren.

Beachten Sie jedoch, dass die Ionisierungsfunktion nur ohne Aufsätze (Volumen-Diffusor **6**/breite Stylingdüse **7**/schmale Stylingdüse **8**) optimal funktioniert, da das Aufbringen der Ionen auf das Haar durch die Aufsätze gestört wird. Wenn Sie die Ionisierungsfunktion optimal auszunutzen wollen, verwenden Sie den Haartrockner ohne Aufsätze.

Aufsätze anbringen/abnehmen

- Um einen der Aufsätze anzubringen (breite Stylingdüse **7**, schmale Stylingdüse **8**, Volumen-Diffusor **6**), setzen Sie diesen vorne mit leichtem Druck auf den Haartrockner auf, so dass der Aufsatz einrastet und gleichmäßig auf dem Haartrockner sitzt.
- Bevor Sie einen Aufsatz abnehmen, warten Sie immer, bis dieser sich abgekühlt hat.
Ziehen Sie den abgekühlten Aufsatz mit einer Knickbewegung nach unten vom Haartrockner ab.

Haare trocknen und stylen

- Zum schnellen Trocknen der Haare empfehlen wir zunächst für kurze Zeit auf eine hohe Lüfter- und Heizstufe zu schalten. Schalten Sie nach dem Antrocknen der Haare auf eine niedrigere Lüfter- sowie Heizstufe herunter, um die Frisur zu formen.
- Mit der breiten Stylingdüse **7** können Sie gezielt einzelne Haarpartien besonders schnell trocknen, da der Luftstrom konzentriert durch die breite Stylingdüse **7** abgegeben wird.
- Mit der schmalen Stylingdüse **8** können Sie präzise Ihre Haare frisieren und in Form bringen. Der Luftstrom wird durch die Öffnungen an der Seite der schmalen Stylingdüse **8** etwas abgeschwächt und ermöglicht so die Haare präzise zu stylen.
- Um Naturlocken/Naturwellen zu formen oder der Frisur Volumen zu geben, benutzen Sie den Volumen-Diffusor **6**.
Halten Sie zum Stylen von Naturlocken/Naturwellen den Kopf nach unten und legen Sie die Haare locker auf den Volumen-Diffusor **6**. Drehen Sie während des Trocknens den Haartrockner langsam hin und her. Bevor Sie die Haare auskämmen, lassen Sie diese kurz abkühlen, damit die Frisur in Form bleibt.
Um Ihrer Frisur mehr Volumen am Haaransatz zu geben, stellen Sie maximal die mittlere Heizstufe ein (siehe Kapitel **Heiz- und Lüfterstufen**). Halten Sie Ihren Kopf aufrecht und halten Sie den Volumen-Diffusor **6** an den Kopf. Bewegen Sie langsam den Haartrockner hin und her, so dass die Spitzen des Volumen-Diffusors **6** sanft Ihre Kopfhaut massieren.
- Zum Auskühlen der Haare können Sie die „Cool Shot - Funktion“ benutzen (siehe Kapitel **Kühlstufe/Cool Shot-Funktion**).

Technische Daten

Netzspannung	220 - 240 V ~ (Wechselstrom), 50/60 Hz
Nennleistung	2000 - 2400 W
Schutzklasse	II/□ (Doppelisolierung)

Entsorgung



Werfen Sie das Gerät keinesfalls in den normalen Hausmüll. Dieses Produkt unterliegt der europäischen Richtlinie 2012/19/EU.

Entsorgen Sie das Gerät über einen zugelassenen Entsorgungsbetrieb oder über Ihre kommunale Entsorgungseinrichtung. Beachten Sie die aktuell geltenden Vorschriften. Setzen Sie sich im Zweifelsfall mit Ihrer Entsorgungseinrichtung in Verbindung.



Möglichkeiten zur Entsorgung des ausgedienten Produkts erfahren Sie bei Ihrer Gemeinde- oder Stadtverwaltung.



Das Produkt ist recycelbar, unterliegt einer erweiterten Herstellerverantwortung und wird getrennt gesammelt.



Die Rückführung der Verpackung in den Materialkreislauf spart Rohstoffe und verringert das Abfallaufkommen. Entsorgen Sie nicht mehr benötigte Verpackungsmaterialien gemäß den örtlich geltenden Vorschriften.



Beachten Sie die Kennzeichnung auf den verschiedenen Verpackungsmaterialien und trennen Sie diese gegebenenfalls gesondert. Die Verpackungsmaterialien sind gekennzeichnet mit Abkürzungen (a) und Ziffern (b) mit folgender Bedeutung: 1-7: Kunststoffe, 20-22: Papier und Pappe, 80-

Service

DE Service Deutschland

Tel.: 0800 5435 111 (kostenfrei aus dem dt. Festnetz / Mobilfunknetz)

E-Mail: kompennass@lidl.de

AT Service Österreich

Tel.: 0820 201 222 (0,15 EUR / Min.)

E-Mail: kompennass@lidl.at

CH Service Schweiz

Tel.: 0842 665566 (0,08 CHF / Min., Mobilfunk max. 0,40 CHF / Min.)

E-Mail: kompennass@lidl.ch

IAN 385387_2107

Importeur

Bitte beachten Sie, dass die folgende Anschrift keine Serviceanschrift ist.
Kontaktieren Sie zunächst die benannte Servicestelle.

KOMPERNASS HANDELS GMBH

BURGSTRASSE 21

44867 BOCHUM

DEUTSCHLAND

www.kompennass.com

Sommaire

Informations relatives à ce guide abrégé.	20
Utilisation conforme	20
Matériels fournis	20
Présentation de l'appareil	21
Consignes de sécurité	21
Opération	24
Degrés de chauffage et de soufflage	24
Air froid/fonction Cool Shot	24
Fonction « générateur d'ions »	24
Installer/retirer l'embout	25
Sécher et coiffer les cheveux.	25
Caractéristiques techniques	26
Mise au rebut	26
Service après-vente	27
Importateur	27

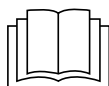

Veillez lire attentivement le mode d'emploi notamment les consignes de sécurité.

Informations relatives à ce guide abrégé

Ce document est une version papier abrégée du mode d'emploi intégral.



En scannant le code QR, vous accédez directement au site du service après-vente Lidl (www.lidl-service.com) et vous pouvez, en saisissant le numéro de référence de l'article (IAN) 385387_2107, consulter et télécharger son mode d'emploi complet.

⚠ AVERTISSEMENT !

Respectez le mode d'emploi intégral ainsi que les consignes de sécurité suivantes pour éviter tout dommage corporel et matériel.

Le guide abrégé fait partie intégrante de ce produit. Avant d'utiliser le produit, veuillez vous familiariser avec toutes les consignes d'utilisation et avertissements de sécurité. Conservez bien le guide abrégé. Si vous cédez le produit à un tiers, remettez-lui également tous les documents.

Utilisation conforme

Le sèche-cheveux sert à sécher et à coiffer les cheveux humains, et n'est pas approprié pour les perruques et les postiches en matériau synthétique. Vous devez utiliser le sèche-cheveux uniquement pour un usage privé. Respectez toutes les informations figurant dans ce mode d'emploi, en particulier les consignes de sécurité. Cet appareil n'a pas été conçu pour des usages commerciaux ou industriels.

Matériels fournis

L'appareil est équipé en standard des composants suivants :

- Sèche-cheveux à technologie ionique
- 2 buses de coiffage
- Diffuseur volume
- Guide abrégé

Présentation de l'appareil

Figure A :

- ❶ Grille d'aspiration d'air
- ❷ Cœillet de suspension
- ❸ Commutateur d'intensité de soufflage (2 niveaux)
- ❹ Commutateur d'intensité de chauffage (3 niveaux)
- ❺ Touche air froid ❄ (fonction Cool Shot)

Figure B :

- ❻ Diffuseur volume
- ❼ Buse de coiffage large (pour un séchage rapide)
- ❽ Buse de coiffage étroite (pour un coiffage précis)

Consignes de sécurité

RISQUE DE CHOC ÉLECTRIQUE

- ▶ Ne brancher le sèche-cheveux que sur une prise conforme aux normes, avec une tension de réseau correspondant aux indications données sur la plaque signalétique.
- ▶ Ne plonger en aucun cas le sèche-cheveux dans un liquide, ne pas laisser de liquide pénétrer dans le boîtier de l'appareil. Ne pas exposer l'appareil à l'humidité, ne pas l'utiliser en extérieur. En cas de pénétration accidentelle d'un liquide dans le boîtier de l'appareil, le débrancher immédiatement de la tension secteur et confier l'appareil à un atelier spécialisé pour réparation.
- ▶ En cas de panne en cours d'utilisation, et avant tout nettoyage du sèche-cheveux, débrancher l'appareil de la prise secteur.
- ▶ Retirer le connecteur de la prise, ne pas tirer sur le câble pour débrancher.
- ▶ Enrouler le câble autour de l'appareil, le ranger dans un endroit non exposé.
- ▶ Lorsque le câble de raccordement de l'appareil est endommagé, il doit être remplacé par le fabricant, son service après-vente ou une personne de qualification similaire afin d'éviter tout risque.
- ▶ Ne pas exercer de contrainte mécanique excessive sur le câble d'alimentation, le brancher en vérifiant qu'il ne constitue pas un risque de chute pour les personnes à proximité.
- ▶ Ne pas utiliser de câble de rallonge.
- ▶ Débrancher immédiatement le sèche-cheveux de la tension secteur après l'utilisation. Pour qu'il soit totalement hors tension, débrancher le connecteur de la prise tension secteur.
- ▶ Ne pas ouvrir le boîtier du sèche-cheveux, ne pas chercher à réparer. Dans ce cas, la sécurité n'est plus assurée et vous perdez le bénéfice de la garantie. Faire réparer le sèche-cheveux défectueux uniquement par des techniciens qualifiés.

RISQUE DE CHOC ÉLECTRIQUE

- ▶ Ne jamais prendre avec des mains mouillées le sèche-cheveux, le câble d'alimentation ou le connecteur.
- ▶ Après utilisation du sèche-cheveux dans une salle de bains, débranchez toujours la fiche de la prise secteur car l'omniprésence d'eau constitue un danger même si le sèche-cheveux est éteint.



Ne jamais utiliser l'appareil à proximité d'eau, en particulier près d'un lavabo, d'une baignoire ou d'un autre équipement analogue. La proximité d'eau représente un danger, même si l'appareil est à l'arrêt. Pour cette raison, débranchez l'appareil après chaque utilisation. A titre de protection supplémentaire, nous recommandons l'installation d'un relais disjoncteur contre les courants de fuite avec un seuil de déclenchement impérativement inférieur à 30 mA dans le circuit électrique de la salle de bains. Veuillez demander conseil auprès de votre électricien.

AVERTISSEMENT ! RISQUE D'ACCIDENT !

- ▶ Cet appareil peut être utilisé par des enfants à partir de 8 ans et plus et par des personnes ayant des capacités physiques, sensorielles ou mentales réduites ou un manque d'expérience et de connaissances à condition qu'elles aient reçu une supervision ou des instructions concernant l'utilisation de l'appareil en toute sécurité et qu'elles comprennent les dangers encourus.
- ▶ Les enfants ne doivent pas jouer avec l'appareil.
- ▶ Les opérations de nettoyage et celle d'entretien par l'utilisateur ne doivent pas être confiées à des enfants, sauf si ces derniers sont surveillés.
- ▶ Ne jamais déposer le sèche-cheveux lorsqu'il est sous tension, ne jamais laisser l'appareil sous tension sans surveillance.
- ▶ Ne jamais poser le sèche-cheveux à proximité de sources de chaleur, protéger le cordon d'alimentation contre tout risque de dommage.

⚠ AVERTISSEMENT ! RISQUE D'ACCIDENT !

- ▶ Ne plus utiliser un sèche-cheveux après une chute ou un sèche-cheveux endommagé. Faire examiner et réparer, le cas échéant, l'appareil par des techniciens qualifiés.
- ▶ En cours d'utilisation, ne pas recouvrir la grille d'entrée d'air. Nettoyez-la à intervalles réguliers.
- ▶ Le sèche-cheveux s'échauffe en cours d'opération. Lorsqu'il est chaud, saisissez-le par le manche.

REMARQUE

- ▶ Aucune action de la part de l'utilisateur n'est nécessaire pour passer le produit de 50 à 60 Hz. Le produit est à la fois adapté à 50 et à 60 Hz.

Opération

Degrés de chauffage et de soufflage



REMARQUE

- ▶ Avant d'utiliser le sèche-cheveux pour la première fois, faites-le chauffer env. 2 - 3 minutes avec le débit d'air et le niveau de chauffage les plus élevés. Cela permet d'éliminer les résidus de production qui se trouveraient éventuellement encore à l'intérieur de l'appareil.



- 1) Enficher le connecteur dans la prise secteur.
- 2) Mettre en marche le sèche-cheveux avec le commutateur d'intensité de soufflage **3**.

Le sèche-cheveux est doté de deux contacteurs fonctionnels. Ils permettent de sélectionner séparément l'intensité du flux d'air (commutateur intensité de soufflage **3**) et la puissance du chauffage (commutateur intensité du chauffage **4**):

Intensité de soufflage

- 0 sèche-cheveux à l'arrêt
-  débit d'air faibles
-  débit d'air élevé



Intensité de chauffage

-  intensité de chauffage faible
-  intensité de chauffage moyenne
-  intensité de chauffage élevée

3) Après usage, arrêter l'appareil en mettant le commutateur d'intensité de soufflage  sur « 0 ». Retirer ensuite le connecteur de la prise secteur.

Air froid/fonction Cool Shot



La touche « air frais »  vous permet d'obtenir un flux d'air froid. Cela fonctionne avec un flux d'air faible et élevé, ainsi qu'à un niveau de chauffage moyen et élevé. Le niveau de chauffage faible est inopérant.

Appuyez sur la touche d'air froid  et maintenez-la appuyée tant que vous voulez créer un courant d'air froid. Lorsque vous n'avez plus besoin du courant d'air, relâchez la touche d'air froid .



Fonction « générateur d'ions »

Des charges électrostatiques apparaissent dans les cheveux qui commencent alors à « se dresser » lors du séchage avec un sèche-cheveux.

La fonction « générateur d'ions » assure la neutralisation et la disparition de ces charges électrostatiques. La chevelure s'assouplit, devient brillante, disciplinée et plus facile à travailler.

Tenez cependant compte du fait que la fonction ionisation ne fonctionne idéalement que sans embout (diffuseur volume  / buse de coiffage large  / buse de coiffage étroite , l'application des ions sur les cheveux étant perturbée par les embouts. Pour profiter au mieux de la fonction d'ionisation, il convient donc d'utiliser le sèche-cheveux sans embout.

Installer/retirer l'embout

- Pour mettre en place un embout (buse de coiffage large , buse de coiffage étroite , diffuseur volume , placez-le à l'avant du sèche-cheveux en exerçant une pression légère pour qu'il s'enclenche sur le sèche-cheveux et soit uniformément en assise sur ce dernier.
- Avant de retirer un embout, attendez toujours qu'il ait refroidi. Pour détacher du sèche-cheveux l'embout refroidi, basculez ce dernier vers le bas.

Sécher et coiffer les cheveux

- Pour procéder au séchage rapide des cheveux, nous recommandons de mettre l'appareil d'abord brièvement sur une intensité de soufflage et de chauffage élevée. Après avoir procédé au préséchage des cheveux, revenez sur une intensité de soufflage et de chauffage inférieure pour former la coiffure.

- La buse de coiffage large ⑦ vous permet de sécher particulièrement rapidement des mèches de cheveux séparées, le flux d'air sortant concentré de la buse de coiffage large ⑦.
- La buse de coiffage étroite ⑧ vous permet de coiffer vos cheveux et de les mettre en forme de manière précise. Le flux d'air est légèrement atténué par les ouvertures situées sur le côté de la buse de coiffage étroite ⑧ et permet de coiffer les cheveux de manière précise.
- Pour former des boucles / ondulations naturelles ou pour volumiser la coiffure, utilisez le diffuseur volume ⑥. Pour coiffer des boucles / ondulations naturelles, tenez la tête penchée vers le bas et placez les cheveux sur le diffuseur volume ⑥. Faites tourner le sèche-cheveux en va-et-vient lent durant le séchage. Avant de peigner les cheveux, laissez-les refroidir brièvement afin de conserver la forme de la coiffure.
Pour donner plus de volume à votre coiffure au niveau des racines, réglez l'intensité de chauffage moyenne (voir chapitre *Degrés de chauffage et de soufflage*). Gardez la tête droite et tenez le diffuseur volume ⑥ contre votre tête. Déplacez lentement le sèche-cheveux en va-et-vient de manière à ce que les pointes du diffuseur volume ⑥ massent doucement votre cuir chevelu.
- Pour refroidir les cheveux, vous pouvez utiliser la «fonction Cool Shot» (voir chapitre *Air froid/fonction Cool Shot*).

Caractéristiques techniques

tension secteur	220 - 240 V ~ (Courant alternatif), 50/60 Hz
puissance nominale	2000 - 2400 W
classe de protection	II / □ (double isolation)

Mise au rebut



L'appareil ne doit jamais être jeté dans la poubelle domestique habituelle. Ce produit est assujéti à la directive européenne 2012/19/EU.

Remettre un appareil hors d'usage dans un des points du réseau de collecte pour déchets type DEEE. Respecter la réglementation en cette matière. En cas de doute, contacter les services techniques de la mairie.



Renseignez-vous auprès de votre commune pour connaître les possibilités de mise au rebut de votre appareil usagé.



Le produit recyclable doit être trié ou rapporté dans un point de collecte pour être recycle.



Le retour de l'emballage dans les filières de recyclage permet d'économiser les matières premières et réduit la formation de déchets. Remettre les matériaux d'emballage qui ne sont plus utilisés dans les points de collecte prévus par la réglementation.



Éliminez l'emballage d'une manière respectueuse de l'environnement. Observez le marquage sur les différents matériaux d'emballage et triez-les séparément si nécessaire. Les matériaux d'emballage sont repérés par des abréviations (a) et des numéros (b) qui ont la signification suivante:
1-7 : Plastiques, 20-22 : Papier et carton, 80-98 : Matériaux composites.

Service après-vente

FR

Service France

Tel.: 0800 919270

E-Mail: kompennass@lidl.fr

BE

Service Belgique

Tel.: 070 270 171 (0,15 EUR/Min.)

E-Mail: kompennass@lidl.be

IAN 385387_2107

Importateur

Veuillez tenir compte du fait que l'adresse suivante n'est pas une adresse de service après-vente. Veuillez d'abord contacter le service mentionné.

KOMPENASS HANDELS GMBH

BURGSTRASSE 21

44867 BOCHUM

ALLEMAGNE

www.kompennass.com

Inhoud

Informatie bij deze beknopte gebruiksaanwijzing	28
Gebruik in overeenstemming met bestemming	28
Inhoud van het pakket	28
Apparaatbeschrijving	29
Veiligheidsvoorschriften	29
Bediening	32
Verwarmings- en blaasstanden	32
Koelstand / Cool Shot-functie	32
Ioniseringsfunctie	32
Opzetstukken bevestigen/verwijderen	33
Haar drogen en stylen	33
Technische gegevens	34
Apparaat afvoeren	34
Service	35
Importeur	35



Lees de gebruiksaanwijzing, met name de veiligheidsvoorschriften, aandachtig door.

Informatie bij deze beknopte gebruiksaanwijzing

Bij dit document gaat het om een verkorte gedrukte versie van de volledige gebruiksaanwijzing.



Door de QR-code te scannen gaat u rechtstreeks naar de website van Lidl Service (www.lidl-service.com). Daar kunt u het artikelnummer (IAN) 385387_2107 invoeren om de volledige gebruiksaanwijzing te openen en te downloaden.

⚠ WAARSCHUWING!

Neem de volledige gebruiksaanwijzing en de veiligheidsvoorschriften in acht om persoonlijke en materiële schade te voorkomen.

De beknopte gebruiksaanwijzing maakt deel uit van dit product. Lees alle bedienings- en veiligheidsvoorschriften voordat u het product in gebruik neemt. Bewaar de beknopte gebruiksaanwijzing zorgvuldig en geef alle documenten mee als u het product overdraagt aan een derde.

Gebruik in overeenstemming met bestemming

De haardroger dient voor het drogen en stylen van menselijk haar en in geen geval van pruiken en haarstukjes van synthetisch materiaal. U mag de haardroger uitsluitend gebruiken voor huishoudelijke doeleinden. Neem alle informatie in deze gebruiksaanwijzing, met name de veiligheidsvoorschriften, in acht. Dit apparaat is niet gemaakt voor bedrijfsmatige of industriële doeleinden.

Inhoud van het pakket

Het apparaat wordt standaard met de volgende componenten geleverd:

- Professionele ionen-haardroger
- 2 stylingmondstukken
- Volumediffusor
- Beknopte gebruiksaanwijzing

Apparaatbeschrijving

Afbeelding A:

- ❶ Luchtaanzuigrooster
- ❷ Ophangoog
- ❸ Schakelaar voor blaaslucht (2 standen)
- ❹ Schakelaar voor warmte (3 standen)
- ❺ Toets voor koeling ❄️ (Cool Shot-functie)

Afbeelding B:

- ❻ Volumediffusor
- ❼ Breed stylingmondstuk (voor snel drogen)
- ❽ Smal stylingmondstuk (voor nauwkeurig stylen)

Veiligheidsvoorschriften

GEVAAR VOOR ELEKTRISCHE SCHOK

- ▶ Sluit de haardroger uitsluitend aan op een volgens de voorschriften geïnstalleerd stopcontact met een netspanning die overeenkomt met die op het typeplaatje.
- ▶ U mag de haardroger in geen geval onderdompelen in een vloeistof en geen vloeistoffen in de apparaatbehuizing van de haardroger laten komen. U mag het apparaat niet blootstellen aan vocht en het niet in de openlucht gebruiken. Mocht er toch een keer vloeistof in de behuizing van het apparaat terechtkomen, haal dan direct de stekker van het apparaat uit het stopcontact en laat het apparaat door gekwalificeerd en deskundig personeel repareren.
- ▶ Trek bij bedrijfsstoringen en voordat u de haardroger reinigt de netstekker uit het stopcontact.
- ▶ Trek de stekker uit het stopcontact, trek niet aan het snoer zelf.
- ▶ Wikkel het netsnoer niet om de haardroger en bescherm het tegen beschadiging.

GEVAAR VOOR ELEKTRISCHE SCHOK

- ▶ Wanneer het netsnoer van dit apparaat beschadigd raakt, moet het worden vervangen door de fabrikant of de klantendienst van de fabrikant of een persoon met vergelijkbare kwalificaties, om risico's te vermijden.
- ▶ Knik of plet het netsnoer niet en leg het zo dat niemand er op kan trappen of er over kan struikelen.
- ▶ U mag geen verlengsnoer gebruiken.
- ▶ Haal de netstekker van de haardroger na gebruik meteen uit het stopcontact. Alleen wanneer u de stekker uit het stopcontact haalt, is het apparaat geheel spanningsvrij.
- ▶ U mag de apparaatbehuizing van de haardroger niet openmaken of repareren. In dat geval is de veiligheid niet gegarandeerd en vervalt de garantie. Laat een defecte haardroger alleen door gekwalificeerd en vakkundig personeel repareren.
- ▶ Pak de haardroger, het netsnoer en de netstekker nooit met natte handen vast.
- ▶ Wanneer u de haardroger in een badkamer gebruikt, trek dan na gebruik de stekker uit het stopcontact, want de nabijheid van water vormt een gevaar, ook wanneer de haardroger uitgeschakeld is.



Gebruik het apparaat nooit in de buurt van water, vooral niet in de buurt van wasbakken, badkuipen of vergelijkbare objecten. De nabijheid van water vormt een gevaar, ook als het apparaat is uitgeschakeld. Haal daarom na elk gebruik de stekker uit het stopcontact. Als extra beveiliging adviseren wij het installeren van een lekstroombeveiliging met een nominale uitschakelstroom van niet meer dan 30 mA in het stroomcircuit van de badkamer. Neem voor advies contact op met uw elektro-installateur.

⚠ WAARSCHUWING! LETSELGEVAAR!

- ▶ Dit apparaat mag worden gebruikt door kinderen vanaf 8 jaar en door personen met beperkte fysieke, zintuiglijke of geestelijke vermogens of gebrek aan ervaring en/of kennis, mits ze onder toezicht staan of over het veilige gebruik van het apparaat zijn geïnstrueerd en de daaruit resulterende gevaren hebben begrepen.
- ▶ Kinderen mogen niet met het apparaat spelen.
- ▶ Reiniging en gebruikersonderhoud mogen niet door kinderen worden uitgevoerd, tenzij ze onder supervisie staan.
- ▶ Leg de haardroger nooit in ingeschakelde toestand neer en laat het ingeschakelde apparaat niet zonder toezicht.
- ▶ Leg de haardroger nooit in de buurt van warmtebronnen neer en bescherm het netsnoer tegen beschadigingen.
- ▶ Als de haardroger is gevallen of beschadigd, mag u hem niet meer gebruiken. Laat het apparaat door deskundig personeel nakijken en eventueel repareren.
- ▶ Dek het ventilatierooster tijdens gebruik niet af. Maak het regelmatig schoon.
- ▶ De haardroger wordt bij gebruik heet. Pak hem in hete toestand alleen aan het handvat vast.

OPMERKING

- ▶ Om het product tussen 50 en 60 Hz te schakelen, is geen tussenkomst van de gebruiker vereist. Het product past zich zowel voor 50 als voor 60 Hz aan.

Bediening

Verwarmings- en blaasstanden



OPMERKING

► Laat de haardroger, voordat u hem voor de eerste keer gebruikt, eerst ongeveer 2 tot 3 minuten op de hoogste blaas- en verwarmingsstand werken. Hierdoor worden alle productieresten verwijderd die zich eventueel nog in de haardroger bevinden.



- 1) Steek de stekker in het stopcontact.
- 2) Schakel de haardroger in met de schakelaar voor blaaslucht **3**.

De haardroger heeft twee functieschakelaars. Hiermee kunt u de sterkte van de luchtstroom (schakelaar voor blaaslucht **3**) en de warmtestand (schakelaar voor warmte **4**) gescheiden instellen:

Blaaskracht

- 0 Haardroger is uit
-  Weinig luchtstroom
-  Sterke luchtstroom

Warmtestand

-  Lage warmtestand
-  Middelste warmtestand
-  Hoge warmtestand

- 3) Na gebruik schakelt u het apparaat uit door de schakelaar voor blaaslucht **3** op "0" te zetten. Haal vervolgens de stekker uit het stopcontact.

Koelstand / Cool Shot-functie

Met de toets voor koeling **5**  kunt u een koude luchtstroom produceren. Dit werkt zowel bij lage en hoge blaasstand als bij middelhoge en hoge verwarmingsstand. De lage verwarmingsstand heeft geen verwarmingsfunctie. Zo lang u een koude luchtstroom wilt produceren, drukt u op de toets voor koeling **5**  en houdt u deze ingedrukt. Als de koude luchtstroom niet meer nodig is, laat u de toets voor koeling **5**  los.

Ioniseringsfunctie

Als het haar met een haardroger wordt gedroogd, wordt het haar statisch geladen en gaat het rechtop staan.

De ioniseringsfunctie zorgt ervoor dat de statische lading van het haar wordt geneutraliseerd en opgeheven. Het haar wordt zacht, soepel, glanzend en makkelijker te kappen.

Houd er echter rekening mee dat de ioniseringsfunctie alleen zonder opzetstukken (volumediffusor ❹ / breed stylingmondstuk ❷ / smal stylingmondstuk ❸) optimaal functioneert, omdat de overdracht van ionen op het haar door de opzetstukken wordt verstoord. Gebruik daarom de haardroger zonder opzetstukken als u de ioniseringsfunctie optimaal wilt gebruiken.

Opzetstukken bevestigen/verwijderen

- Om een van de opzetstukken (breed stylingmondstuk ❷, smal stylingmondstuk ❸, volumediffusor ❹) te bevestigen, plaatst u het aan de voorkant met lichte druk op de haardroger, zodat het opzetstuk vastklikt en gelijkmatig op de haardroger zit.
- Wacht, voordat u een opzetstuk van de haardroger neemt, altijd tot het is afgekoeld.
Trek het afgekoelde opzetstuk met een knikbeweging omlaag van de haardroger.

Haar drogen en stylen

- Om het haar snel te drogen, adviseren wij om eerst korte tijd te schakelen naar een hoge blaas- en verwarmingsstand. Schakel na het drogen van het haar over op een lagere blaas- en verwarmingsstand om het haar in model te brengen.
- Met het brede stylingmondstuk ❷ kunt u gericht afzonderlijke haarpartijen zeer snel drogen, omdat de luchtstroom geconcentreerd door het brede stylingmondstuk ❷ wordt afgegeven.
- Met het smalle stylingmondstuk ❸ kunt u uw haar nauwkeurig kappen en in model brengen. De luchtstroom wordt door de openingen aan de zijkant van het smalle stylingmondstuk ❸ enigszins afgezwakt en maakt het zo mogelijk om het haar nauwkeurig te stylen.
- Om natuurlijke lokken/natuurlijk golvend haar te vormen of het kapsel volume te geven, gebruikt u de volumediffusor ❹. Houd voor het stylen van natuurlijke lokken/natuurlijk golvend haar het hoofd omlaag en leg het haar losjes op de volumediffusor ❹. Draai tijdens het drogen de haardroger langzaam heen en weer. Laat uw haar kort afkoelen voordat u het uitkamt, zodat het kapsel zijn model behoudt.
Om uw kapsel meer volume te geven bij de haarinplant, stelt u maximaal de middelste verwarmingsstand in (zie het hoofdstuk **Verwarmings- en blaasstanden**). Houd uw hoofd rechtop en houd de volumediffusor ❹ tegen het hoofd. Beweeg de haardroger langzaam heen en weer, zodat de punten van de volumediffusor ❹ uw hoofdhuid zachtjes masseren.
- Voor het afkoelen van uw haar kunt u de "Cool Shot-functie" gebruiken (zie het hoofdstuk **Koelstand / Cool Shot-functie**).

Technische gegevens

Netspanning	220 - 240 V ~ (wisselstroom), 50/60 Hz
Nominaal vermogen	2000 - 2400 W
Beschermingsklasse	II /  (dubbel geïsoleerd)

Apparaat afvoeren



Deponeer het apparaat in geen geval bij het normale huisvuil. Dit product is onderworpen aan de Europese Richtlijn 2012/19/EU.
Voer het apparaat af via een erkend afvalverwerkingsbedrijf of via uw gemeente-reiniging. Neem de bestaande voorschriften in acht. Neem in geval van twijfel contact op met de gemeentelijke reinigingsdienst.



Mogelijkheden voor het afvoeren van het afgedankte product vindt u bij uw gemeente.



Het product is recycleerbaar; er is een uitgebreide producentenverantwoordelijkheid op van toepassing en het afval wordt gescheiden ingezameld.



Het terugvoeren van de verpakking in de materiaalkringloop is een besparing op grondstoffen en reduceert het ontstaan van afval. Voer niet meer benodigde verpakkingsmaterialen af conform de plaatselijk geldende voorschriften.

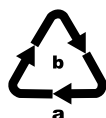

Voer de verpakking af conform de milieuvoorschriften.
Let op de aanduiding op de verschillende verpakkingsmaterialen en voer ze zo nodig gescheiden af. De verpakkingsmaterialen zijn voorzien van afkortingen (a) en cijfers (b) met de volgende betekenis: 1-7: kunststoffen, 20-22: papier en karton, 80-98: composietmaterialen.

Service

NL Service Nederland
Tel.: 0900 0400223 (0,10 EUR/Min.)
E-Mail: kompennass@lidl.nl

BE Service België
Tel.: 070 270 171 (0,15 EUR/Min.)
E-Mail: kompennass@lidl.be

IAN 385387_2107

Importeur

Let op: het volgende adres is geen serviceadres. Neem eerst contact op met het opgegeven serviceadres.

KOMPERNASS HANDELS GMBH

BURGSTRASSE 21

44867 BOCHUM

DUITSLAND

www.kompennass.com

Obsah

Informace k tomuto stručnému návodu	38
Použití dle předpisů	38
Rozsah dodávky	38
Popis přístroje	38
Bezpečnostní pokyny	39
Obsluha	41
Stupně topení a ventilátoru	41
Stupeň chlazení / funkce Cool Shot	42
Funkce ionizace	42
Upevnění/sejmutí nástavců	42
Sušení a úprava vlasů	42
Technická data	43
Likvidace přístroje	43
Servis	44
Dovozce	44



Přečtěte si pozorně návod k obsluze, zejména bezpečnostní pokyny.

Informace k tomuto stručnému návodu

Tento dokument je zkrácený tiskový výstup úplného návodu k obsluze.



Načtením QR kódu se dostanete přímo na stránku servisu Lidl (www.lidl-service.com) a můžete zadáním čísla výrobku (IAN) 385387_2107 nahlédnout do návodu k obsluze a stáhnout si jej.

⚠ VÝSTRAHA!

Dodržujte úplný návod k obsluze a bezpečnostní pokyny, aby nedošlo ke zranění a věcným škodám.

Stručný návod je součástí tohoto výrobku. Před použitím výrobku se seznamte se všemi provozními a bezpečnostními pokyny. Stručný návod dobře uschovejte a při předávání výrobku třetím osobám předejte spolu s ním i všechny podklady.

Použití dle předpisů

Vysoušeč vlasů slouží k vysoušení vlasů a tvorbě účesů a rozhodně není určen pro paruku a příčesky ze syntetických materiálů. Vysoušeč vlasů používejte výhradně v soukromé sféře. Řiďte se všemi informacemi v tomto návodu k použití, zejména však bezpečnostními pokyny. Tento přístroj není koncipován pro podnikatelské nebo průmyslové účely.

Rozsah dodávky

Přístroj se standardně dodává s následujícími komponenty:

- vysoušeč vlasů s ionizační technologií
- 2 stylingové trysky
- vlasový difuzér
- Stručný návod

Popis přístroje

Obrázek A:

- ① nasávací mřížka vzduchu
- ② úchyt na zavěšení
- ③ přepínač intenzity proudění vzduchu (2 stupně)
- ④ přepínač intenzity ohřevu (3 stupně)
- ⑤ tlačítko studeného vzduchu ❄ (funkce Cool Shot)

Obrázek B:

- ⑥ vlasový difuzér
- ⑦ široká stylingová tryska (pro rychlé vysoušení)
- ⑧ úzká stylingová tryska (pro precizní úpravu vlasů)

Bezpečnostní pokyny

⚠ NEBEZPEČÍ ÚDERU ELEKTRICKÝM PROUDEM

- ▶ Vysoušeč vlasů připojte pouze do síťové zásuvky, instalované v souladu s předpisy, s napětím odpovídajícím jmenovitému napětí uvedenému na typovém štítku.
- ▶ Vysoušeč vlasů v žádném případě neponořujte do kapaliny a zajistěte, aby se kapalina nedostala dovnitř přístroje. Příklad: Příklad: Příklad: nevystavujte vlhkosti a nepoužívejte jej venku. Pokud se přesto někdy dostane kapalina do tělesa přístroje, vytáhněte ihned zástrčku přístroje ze zásuvky a nechte jej opravit kvalifikovaným personálem.
- ▶ Při provozních poruchách a před čištěním vysoušeče vlasů vytáhněte přístroj ze zásuvky.
- ▶ Pokud zástrčku vytahujete ze zásuvky, netahejte za kabel.
- ▶ Síťový přípojný kabel neobtáčejte kolem vysoušeče vlasů a chraňte jej před poškozením.
- ▶ Jakmile se přípojný kabel poškodí, musí jej výrobce, jeho služba pro zákazníky nebo podobná kvalifikovaná osoba vyměnit, aby se tak zabránilo hrozcím škodám.
- ▶ Síťový přípojný kabel nepřehýbejte ani nestlačujte a pokládejte jej tak, aby na něj nikdo nemohl stoupnout ani o něj klopýtnout.
- ▶ Použití prodlužovaček je zakázáno.
- ▶ Ihned po použití odpojte vysoušeč vlasů ze sítě. Jen když vytáhněte zástrčku ze zásuvky, je absolutně bez proudu.

⚠ NEBEZPEČÍ ÚDERU ELEKTRICKÝM PROUDEM

- ▶ Kryt přístroje nesmíte sami otevírat ani opravovat. V tomto případě není zaručena vaše bezpečnost a záruka zaniká. Porouchaný vysoušeč vlasů nechte opravit pouze kvalifikovanými odborníky.
- ▶ Vysoušeče vlasů, síťového přípojného kabelu a zástrčky se nikdy nedotýkejte mokřýma rukama.
- ▶ Pokud se vysoušeč vlasů používá v koupelně, je nutné po použití vytáhnout zástrčku ze zásuvky, protože blízkost vody představuje jisté nebezpečí, i když je vysoušeč vlasů vypnutý.



Přístroj nikdy nepoužívejte v blízkosti vody, především ne v blízkosti umyvadla, vany apod. Blízkost vody představuje nebezpečí, i když je přístroj vypnutý. Proto po každém použití vytahujte síťovou zástrčku. Jako dodatečnou ochranu vám doporučujeme instalaci ochrany před chybným proudem pomocí jmenovitého vybavovacího proudu s hodnotou nepřevyšující 30 mA v proudovém obvodu v koupelně. Poradte se s elektrikářem.

⚠ VÝSTRAHA! NEBEZPEČÍ PORANĚNÍ!

- ▶ Děti starší než 8 let a osoby s omezenými fyzickými, smyslovými nebo duševními schopnostmi, nebo nedostatkem zkušeností a/nebo znalostmi, mohou používat tento přístroj pouze tehdy, pokud jsou pod dohledem nebo pokud byly poučeny o bezpečném používání přístroje a pokud porozuměly z toho vyplývajícímu nebezpečí.
- ▶ Děti se nesmí hrát s přístrojem.
- ▶ Čištění a uživatelskou údržbu nesmí provádět děti, ledaže by byly pod dohledem dospělé osoby.
- ▶ Zapnutý vysoušeč vlasů nikdy neodkládejte z ruky a zapnutý přístroj také nikdy nenechávejte bez dozoru.

⚠ VÝSTRAHA! NEBEZPEČÍ PORANĚNÍ!

- ▶ Vysoušeč vlasů nikdy nepokládejte v blízkosti zdrojů tepla a síťový přípojný kabel chraňte před poškozením.
- ▶ Pokud vysoušeč vlasů spadnul nebo je poškozen, nesmíte jej dále používat. Příkladně přezkoušet a případně opravit kvalifikovaným odborným personálem.
- ▶ Mřížku pro nasávání vzduchu během provozu nezakrývejte. Čistěte jej v pravidelných intervalech.
- ▶ Vysoušeč vlasů se během provozu zahřívá. V horkém stavu jej držte pouze za rukojeť.

UPOZORNĚNÍ

- ▶ K přepnutí výrobku mezi frekvencí 50 a 60 Hz není nutný žádný zásah uživatele. Výrobek se upraví pro 50 i 60 Hz.

Obsluha

Stupně topení a ventilátoru



UPOZORNĚNÍ

- ▶ Před prvním použitím nechte vysoušeč vlasů běžet cca 2 – 3 minuty na nejvyšším stupni ventilátoru a ohřevu. Tak se odstraní zbytky z výroby, které se případně nacházejí uvnitř přístroje.



- 1) Poté zasuňte zástrčku do síťové zásuvky.
- 2) Vysoušeč vlasů zapněte pomocí přepínače intenzity vysoušení **3**.

Vysoušeč vlasů je vybaven dvěma funkčními přepínači. Jimi můžete jednotlivě nastavovat intenzitu vysoušení (přepínač intenzity vysoušení **3**) a teplotu vysoušení (přepínač teploty vysoušení **1**) :

Stupeň intenzity proudění vzduchu

- | | |
|---|---------------------------|
| 0 | vysoušeč vlasů je vypnutý |
|  | nízký proud vzduchu |
|  | silný proud vzduchu |



Stupeň ohřevu

-  nízký stupeň ohřevu
-  střední stupeň ohřevu
-  vysoký stupeň ohřevu

- 3) Po použití přístroj vypněte tak, že přepínač intenzity proudění vzduchu **3** nastavíte do polohy "0". Poté vytáhněte zástrčku ze síťové zásuvky.

Stupeň chlazení / funkce Cool Shot

Tlačítkem studeného vzduchu **5**  můžete vytvářet proud studeného vzduchu. To funguje při nízkém a silném proudě vzduchu a středním a vysokém stupni ohřevu. Nízký stupeň ohřevu je bez funkce ohřevu.

Stiskněte a podržte tlačítko stupně chlazení **5**  tak dlouho, jak chcete vytvořit proud studeného vzduchu. Pokud již není potřeba proud studeného vzduchu, tlačítko stupně chlazení **5**  pusťte.

Funkce ionizace

Sušením vlasů pomocí vysoušeče se vlasy staticky nabijí a začnou „létat“.

Ionizační funkcí se zajistí, že se neutralizuje náboj vlasů a toto se odstraní. Vlasy jsou měkké, pružné, lesklé a lépe se rozčesávají.

Mějte však na paměti, že funkce ionizace optimálně funguje pouze bez nástavců (vlasový difuzér **6** / široká stylingová tryska **7** / úzká stylingová tryska **8**), protože prostřednictvím nástavců se aplikace iontů na vlasy naruší. Pokud chcete funkci ionizace optimálně využít, použijte vysoušeč vlasů bez nástavců.

Upevnění/sejmutí nástavců

- Chcete-li upevnit jeden z nástavců (širokou stylingovou trysku **7**, úzkou stylingovou trysku **8**, vlasový difuzér **6**), nasadte ho vpředu mírným tlakem na vysoušeč vlasů, aby nástavec zapadl a rovnoměrně dosedal na vysoušeč vlasů.
- Před sejmutím nástavce vždy vyčkejte, než vychladne. Ochlazený nástavec stáhněte z vysoušeče vlasů ohýbacím pohybem dolů.

Sušení a úprava vlasů

- Pro rychlé vysoušení vlasů vám doporučujeme přepnout nejprve na krátkou dobu na vysoký stupeň intenzity i teploty vysoušení. Pro vytvoření účesu přepněte po oschnutí vlasů na nižší intenzitu vysoušení a nižší teplotu.
- Širokou stylingovou tryskou **7** lze zvlášť rychle vysušit cíleně jednotlivé vlasové partie, protože proud vzduchu je vydáván koncentrovaně širokou stylingovou tryskou **7**.
- Úzkou stylingovou tryskou **8** lze vlasy precizně upravovat a tvarovat. Proud vzduchu mírně zeslábně přes otvory na boku úzké stylingové trysky **8** a umožní tak vlasy precizně upravovat.

- K vytvarování přírodních kadeří/vln nebo dodání objemu účesu použijte vlasový difuzér **6**. Při úpravě přírodních kadeří/vln držte hlavu dole a vlasy volně položte na vlasový difuzér **6**. Během vysoušení pomalu otáčejte vysoušeč vlasů sem a tam. Než vlasy rozčešete, nechte je krátce zchladnout, aby účes držel svůj tvar.

Abyste svému účesu dodali více objemu u kořínků vlasů, nastavte maximálně střední stupeň ohřevu (viz kapitola **Stupeň ohřevu a ventilátoru**). Hlavu držte vzpřímeně a podržte vlasový difuzér **6** u hlavy. Vysoušeč vlasů pomalu pohybujte sem a tam, aby špičky vlasového difuzéru **6** jemně masírovaly pokožku hlavy.
- Ke zchlazení vlasů můžete použít „funkci Cool Shot“ (viz kapitola **Stupeň chlazení / funkce Cool Shot**).

Technická data

Síťové napětí	220 – 240 V ~ (střídavý proud), 50/60 Hz
Jmenovitý výkon	2000 – 2400 W
Třída ochrany	II / □ (dvojitá izolace)

Likvidace přístroje



V žádném případě nevyhazujte přístroj do normálního domovního odpadu. Tento výrobek podléhá evropské směrnici 2012/19/EU.

Zlikvidujte spotřebič prostřednictvím firmy na likvidaci s příslušným povolením nebo zařízení na likvidaci komunálního odpadu. Dodržujte aktuálně platné předpisy. V případě pochybností kontaktujte příslušnou firmu, která se zabývá likvidací odpadu.



Informace o možnostech likvidace vysloužilého výrobku Vám podá správa Vašeho obecního nebo městského úřadu.



Výrobek je recyklovatelný, podléhá rozšířené odpovědnosti výrobce a je shromažďován odděleně.



Navrácení obalu do oběhu zpracování materiálu šetří suroviny a snižuje produkci odpadů. Více nepotřebný obalový materiál zlikvidujte dle místně platných předpisů.



Balení zlikvidujte ekologicky.

Dbejte na označení na různých obalových materiálech a v případě potřeby je rozřídte odděleně. Obalové materiály jsou označeny zkratkami (a) a číslicemi (b) s následujícím významem: 1–7: Plasty, 20–22: Papír a lepenka, 80–98: Kompozitní materiály.

Servis

CZ **Servis Česko**
Tel.: 800143873
E-Mail: kompernass@lidl.cz

IAN 385387_2107

Dovozce

Dbejte prosím na to, že následující adresa není adresou servisu. Kontaktujte nejprve uvedený servis.

KOMPERNASS HANDELS GMBH

BURGSTRASSE 21

44867 BOCHUM

NĚMECKO

www.kompernass.com

Spis treści

Informacje dotyczące skróconej instrukcji obsługi	46
Zastosowanie zgodne z przeznaczeniem	46
Zakres dostawy	46
Opis urządzenia	46
Wskazówki bezpieczeństwa	47
Obsługa	49
Stopnie grzania i nadmuchu	49
Stopień chłodzenia / Funkcja Cool Shot	50
Funkcja jonizacji	50
Zakładanie / zdejmowanie końcówek	50
Suszenie i modelowanie włosów	50
Dane techniczne	51
Utylizacja urządzenia	51
Serwis	52
Importer	52



Przeczytaj uważnie instrukcję obsługi, w szczególności wskazówki bezpieczeństwa.

Informacje dotyczące skróconej instrukcji obsługi

Niniejszy dokument stanowi skróconą wersję drukowaną kompletnej instrukcji obsługi.



Zeskanowanie kodu QR przeniesie Cię bezpośrednio na stronę serwisu Lidl (www.lidl-service.com) i po wpisaniu numeru artykułu (IAN) 385387_2107 możesz wyświetlić i pobrać kompletną instrukcję obsługi.

⚠ OSTRZEŻENIE!

Przestrzegaj kompletnej instrukcji obsługi i wskazówek bezpieczeństwa, aby uniknąć obrażeń ciała i szkód materialnych.

Skrócona instrukcja obsługi jest częścią składową tego produktu. Przed rozpoczęciem użytkowania produktu należy zapoznać się ze wszystkimi wskazówkami dotyczącymi obsługi i bezpieczeństwa. Zachowaj tę skróconą instrukcję obsługi, a w przypadku przekazania urządzenia osobie trzeciej dołącz do niego również całą dokumentację.

Zastosowanie zgodne z przeznaczeniem

Suszarka do włosów służy do suszenia i modelowania tylko naturalnych włosów. Nie wolno jej używać do suszenia peruk ani wstawek z włosów syntetycznych. Suszarka do włosów jest przeznaczona wyłącznie do użytku domowego. Przestrzegaj wszystkich informacji, znajdujących się w niniejszej instrukcji obsługi, a w szczególności wskazówek bezpieczeństwa. Urządzenie nie jest przeznaczone do celów komercyjnych ani przemysłowych.

Zakres dostawy

Urządzenie dostarczane jest standardowo z następującymi elementami:

- Profesjonalna suszarka do włosów z jonizacją
- 2 dysze do modelowania
- Dyfuzor objętościowy
- Skrócona instrukcja obsługi

Opis urządzenia

Rysunek A:

- ❶ Kratka wlotu powietrza
- ❷ Ucho do zawieszania
- ❸ Przełącznik stopni nadmuchu (2 stopnie)
- ❹ Przełącznik stopni grzania (3 stopnie)
- ❺ Przycisk zimnego powietrza ❄ (funkcja Cool Shot)

Rysunek B:

- ❻ Dyfuzor objętościowy
- ❼ Szeroka dysza do modelowania (do szybkiego suszenia)
- ❽ Wąska dysza do modelowania (do precyzyjnego modelowania)

Wskazówki bezpieczeństwa

⚠ NIEBEZPIECZEŃSTWO PORAŻENIA PRĄDEM ELEKTRYCZNYM

- ▶ Suszarkę podłączaj zawsze do prawidłowo zainstalowanego gniazda zasilania o napięciu zgodnym z wartością podaną na tabliczce znamionowej.
- ▶ Suszarki nie wolno zanurzać w cieczy. Ponadto należy uważać, aby żadna ciecz dostała się do wnętrza obudowy suszarki. Nie wolno wystawiać urządzenia na działanie wilgoci ani używać go na otwartej przestrzeni. W przypadku dostania się cieczy do wnętrza obudowy urządzenia należy natychmiast wyciągnąć wtyk z gniazda sieciowego i oddać urządzenie do naprawy przez wykwalifikowanego specjalistę.
- ▶ W razie jakichkolwiek problemów eksploatacyjnych oraz przed czyszczeniem suszarki do włosów należy wyciągnąć wtyk sieciowy z gniazda zasilania.
- ▶ Wyjmując wtyk sieciowy z gniazda zasilania nie wolno ciągnąć za sam kabel.
- ▶ Nie nawijać kabla sieciowego na suszarce do włosów. Urządzenie należy chronić przed uszkodzeniami.
- ▶ W przypadku uszkodzenia kabla zasilającego należy zlecić jego wymianę producentowi w punkcie serwisowym lub osobie posiadającej odpowiednie kwalifikacje. Dzięki temu unikniemy poważnych zagrożeń.
- ▶ Nie zginać ani nie zakleszczać kabla sieciowego, a także rozkładać go w taki sposób, aby nikt przypadkowo na nim stanął ani się o niego nie potknął.
- ▶ Nie używać przedłużaczy.
- ▶ Nie wolno otwierać obudowy suszarki do włosów ani samodzielnie naprawiać urządzenia. Stanowi to poważne zagrożenie i powoduje wygaśnięcie gwarancji. Uszkodzoną suszarkę do włosów należy naprawiać w specjalistycznych firmach.

⚠ NIEBEZPIECZEŃSTWO PORAŻENIA PRĄDEM ELEKTRYCZNYM

- ▶ Bezpośrednio po użyciu suszarkę należy odłączyć od źródła prądu. Jedynie po wyciągnięciu wtyku sieciowego z gniazda zasilania uzyskujemy pewność, że urządzenie nie znajduje się pod napięciem.
- ▶ Suszarkę, kabel sieciowy i wtyk należy chwytać wyłącznie suchymi rękoma.
- ▶ Gdy korzystasz z urządzenia w łazience, po jego użyciu należy wyciągnąć wtyk sieciowy z gniazda zasilania, ponieważ bliskość wody stanowi zagrożenie, nawet jeśli urządzenie jest wyłączone.



Nigdy nie używaj urządzenia w pobliżu wody, szczególnie koło umywalki, wanny lub innych zbiorników na wodę.

Bliskość wody stanowi poważne zagrożenie nawet przy wyłączonym urządzeniu. Z tego względu po każdym użyciu należy wyjmować wtyk z gniazda. Jako dodatkową ochronę przed porażeniem prądem elektrycznym zaleca się zainstalowanie w obwodzie elektrycznym łazienki wyłącznika różnicowo-prądowego o znamionowym prądzie zadziałania nie większym niż 30 mA. W tej sprawie należy skonsultować się z elektrykiem.

⚠ OSTRZEŻENIE! NIEBEZPIECZEŃSTWO OBRAŻEŃ!

- ▶ To urządzenie może być używane przez dzieci od 8. roku życia oraz przez osoby o zmniejszonych zdolnościach fizycznych, sensorycznych lub umysłowych lub też osoby nieposiadające odpowiedniego doświadczenia i/lub wiedzy, wyłącznie pod nadzorem lub po przeszkoleniu w zakresie bezpiecznego używania urządzenia oraz wynikających z niego zagrożeń.
- ▶ Dzieciom nie wolno bawić się urządzeniem.
- ▶ Czyszczenie i konserwacja przez użytkownika nie mogą być wykonywane przez dzieci, chyba że pod odpowiednim nadzorem.

⚠ OSTRZEŻENIE! NIEBEZPIECZEŃSTWO OBRAŻEŃ!

- ▶ Włączonej suszarki do włosów nigdy nie wolno odkładać na bok ani zostawiać jej bez nadzoru.
- ▶ Suszarki do włosów nie wolno włączać, gdy upadła ona na ziemię lub jest uszkodzona. Sprawdzenie i ewentualną naprawę urządzenia zlecać wykwalifikowanemu specjalście.
- ▶ Nigdy nie odkładać suszarki do włosów w pobliżu źródeł ciepła oraz chronić kabel sieciowy przed uszkodzeniami.
- ▶ W czasie używania suszarki nie zastaniać kratki wlotu powietrza. Czyścić urządzenie w regularnych odstępach czasu.
- ▶ W czasie pracy suszarka do włosów nagrzewa się. Rozgrzaną suszarkę należy trzymać wyłącznie za uchwyt.

WSKAZÓWKA

- ▶ Przelączanie produktu pomiędzy 50 a 60 Hz nie wymaga żadnych działań ze strony użytkownika. Produkt przystosowuje się zarówno do częstotliwości 50 Hz, jak i 60 Hz.

Obsługa

Stopnie grzania i nadmuchu



WSKAZÓWKA

- ▶ Przed pierwszym użyciem suszarki do włosów pozostaw ją na ok. 2 - 3 minuty działającą na najwyższym poziomie pracy nadmuchu i grzania. W ten sposób usunięte zostaną pozostałości produkcyjne, które mogą nadal znajdować się wewnątrz urządzenia.



- 1) Włóż wtyk sieciowy do gniazda zasilania.
- 2) Włącz suszarkę do włosów przelącznikiem stopni nadmuchu **3**.

Suszarka do włosów posiada dwa przelączniki funkcyjne. Można nimi oddzielnie wybrać siłę strumienia powietrza (przelącznik stopni nadmuchu **3**) oraz stopień grzania (przelącznik stopni grzania **4**):

Stopień nadmuchu

- | | |
|---|--------------------------|
| 0 | suszarka jest wyłączona |
|  | lekki strumień powietrza |
|  | silny strumień powietrza |



Stopień grzania

-  niski stopień grzania
-  średni stopień grzania
-  wysoki stopień grzania

- 3) Po użyciu wyłącz suszarkę, ustawiając przełącznik stopni nadmuchu **3** w położeniu „0”. Następnie wyciągnij wtyk z gniazda zasilania.

Stopień chłodzenia / Funkcja Cool Shot

Przyciskiem zimnego powietrza **5**  można uruchomić strumień zimnego powietrza. Działa to przy słabym i silnym strumieniu powietrza, a także przy średnim i wysokim stopniu grzania. Niski stopień grzania jest bez funkcji grzania.

Dopóki chcesz uzyskać zimny strumień powietrza, trzymaj wciśnięty przycisk nadmuchu zimnego powietrza **5** . Jeżeli zimny strumień powietrza nie jest potrzebny, puść przycisk nadmuchu zimnego powietrza **5** .

Funkcja jonizacji

Włosy wysuszone suszarką zostają naładowane elektrostatycznie i zaczynają „się unosić”.

Funkcja jonizacji neutralizuje i przeciwdziała naładowaniu elektrostatycznemu włosów. Włosy stają się miękkie, elastyczne, mają ładny połysk i dają się łatwo układać.

Należy jednak pamiętać, że funkcja jonizacji działa optymalnie tylko bez końcówek (dyfuzor objętościowy **6** / szeroka dysza do modelowania **7** / wąska dysza do modelowania **8**), ponieważ końcówki zakłócają nanoszenie jonów na włosy. Jeśli chce się optymalnie wykorzystać funkcję jonizacji, należy stosować suszarkę do włosów bez założonych końcówek.

Zakładanie / zdejmowanie końcówek

- Aby założyć jedną z końcówek (szeroka dysza do modelowania **7**, wąska dysza do modelowania **8**, dyfuzor objętościowy **6**), załóż ją z przodu na suszarkę, wywierając lekki nacisk w taki sposób, aby końcówka się zatrasnęła i była równo założona na suszarce.
- Przed zdjęciem końcówki zawsze poczekaj, aż ostygnie.
Zdejmij schłodzoną końcówkę z suszarki do włosów, zginając ją w dół.

Suszenie i modelowanie włosów

- W celu szybkiego wysuszenia włosów zalecamy rozpocząć suszenie od włączenia suszarki przez chwilę na dużą siłę nadmuchu i grzania. W celu ułożenia fryzury, po przesuszeniu włosów zmniejsz zakres nawiewu i ogrzewania.

- Za pomocą szerokiej dyszy do modelowania 7 można szczególnie szybko wysuszyć poszczególne partie włosów, ponieważ skupiony strumień powietrza jest wypuszczany przez szeroką dyszę do modelowania 7.
- Wąska dysza do modelowania 8 umożliwia precyzyjne układanie i modelowanie włosów. Strumień powietrza jest lekko osłabiany przez otwory z boku wąskiej dyszy do modelowania 8, co umożliwia precyzyjne ułożenie włosów.
- Aby ułożyć naturalne loki / naturalne fale lub nadać fryzurze objętości, użyj dyfuzora objętościowego 6. Aby modelować naturalne loki / naturalne fale, trzymaj głowę przechyloną w dół i umieść włosy luźno na dyfuzorze objętościowym 6. Podczas suszenia, powoli obracaj suszarkę do włosów w tę i z powrotem. Przed rozczesaniem włosów odczekaj chwilę do ich ostygnięcia. Dzięki temu fryzura się nie popsuje.
Aby nadać fryzurze większą objętość u nasady włosów, ustaw maksymalnie średni poziom grzania (patrz rozdział *Stopień grzania i nadmuchu*). Trzymaj głowę w pozycji pionowej i przytrzymaj dyfuzor objętościowy 6 przy głowie. Powoli przesuwaj suszarkę do włosów tam i z powrotem tak, aby końcówki dyfuzora objętościowego 6 delikatnie masowały skórę głowy.
- W celu schłodzenia włosów możesz użyć przycisku nadmuchu zimnego powietrza „Funkcja Cool Shot” (patrz rozdział *Stopień chłodzenia / Funkcja Cool Shot*).

Dane techniczne

Napięcie zasilania	220 - 240 V ~ (prąd przemienny), 50/60 Hz
Moc znamionowa	2000 - 2400 W
Klasa ochrony	II / □ (podwójna izolacja)

Utylizacja urządzenia



W żadnym przypadku nie wyrzucaj urządzenia do zwykłych śmieci domowych. Ten produkt podlega dyrektywie europejskiej 2012/19/EU.

Zużyte urządzenie należy oddać do certyfikowanego zakładu utylizacji odpadów lub do komunalnego zakładu oczyszczania. Należy przestrzegać aktualnie obowiązujących przepisów. W razie pytań i wątpliwości odnośnie zasad utylizacji należy zwrócić się do miejscowego zakładu utylizacji odpadów.



Informacji na temat możliwości utylizacji wyeksploatowanego produktu udziela urząd gminy lub miasta.



Produkt można poddać recyklingowi, podlega rozszerzonej odpowiedzialności producenta i jest zbierany w ramach systemu segregacji odpadów.



Oddanie opakowania do punktu zbiórki surowców wtórnych pozwoli zaoszczędzić surowce naturalne i zmniejszyć ilość odpadów. Zbędne materiały opakowaniowe należy usuwać zgodnie z lokalnymi przepisami.



Opakowania należy utylizować w sposób przyjazny dla środowiska. Przestrzegać oznaczeń na różnych materiałach opakowaniowych i w razie potrzeby utylizuj je zgodnie z zasadami segregacji odpadów. Materiały opakowaniowe są oznaczone skrótami (a) i cyframi (b) w następujący sposób:
1-7: tworzywa sztuczne, 20-22: papier i tektura, 80-98: kompozyty.

Serwis



Serwis Polska

Tel.: 22 397 4996

E-Mail: kompernass@lidl.pl

IAN 385387_2107

Importer

Pamiętaj, że poniższy adres nie jest adresem serwisu.

Skontaktuj się najpierw z odpowiednim punktem serwisowym.

KOMPERNASS HANDELS GMBH

BURGSTRASSE 21

44867 BOCHUM

NIEMCY

www.kompernass.com

Obsah

Informácie o tomto krátkom návode	54
Používanie primerané účelu	54
Obsah dodávky	54
Opis prístroja	55
Bezpečnostné pokyny	55
Používanie	58
Vyhrievacie a rýchlostné stupne	58
Stupeň chladenia /Funkcia Cool Shot	58
Funkcia ionizácie	58
Nasadenie/odobratie nastavcov	59
Sušenie a úprava vlasov	59
Technické údaje	59
Likvidácia prístroja	60
Servis	60
Dovozca	60



Pozorne si prečítajte návod na používanie, predovšetkým bezpečnostné pokyny.

Informácie o tomto krátkom návode

Pri tomto dokumente ide o skrátené tlačové vydanie kompletného návodu na obsluhu.



Naskenovaním QR-kódu sa dostanete priamo na servisnú stránku Lidl (www.lidl-service.com) a po zadaní čísla výrobku (IAN) 385387_2107 si môžete prezrieť a stiahnuť kompletný návod na obsluhu.

⚠ VÝSTRAHA!

Zohľadnite kompletný návod na obsluhu a bezpečnostné upozornenia, aby ste sa vyhli poškodeniam zdravia osôb a vecným škodám.

Krátky návod je súčasťou tohto výrobku. Pred použitím výrobku sa oboznámte so všetkými pokynmi k obsluhu a bezpečnostnými pokynmi. Uschovajte si dobre krátky návod a pri postúpení výrobku tretej osobe odovzdajte spolu s ním všetky podklady..

Používanie primerané účelu

Sušič vlasov slúži na sušenie a upravovanie ľudských vlasov, rozhodne nie je určený na úpravu parochní alebo vlasov zo syntetického materiálu. Sušič vlasov môžete používať len v domácnostiach. Riadte sa informáciami v tomto návode na používanie, predovšetkým bezpečnostnými pokynmi. Tento prístroj nie je určený na komerčné ani na priemyselné používanie.

Obsah dodávky

Prístroj sa štandardne dodáva s nasledujúcou výbavou:

- Profesionálny iónový sušič na vlasy
- 2 stylingové dýzy
- Objemový difúzor
- Krátky návod

Opis prístroja

Obrázok A:

- ❶ Nasávacia mriežka vzduchu
- ❷ Závesné oko
- ❸ Prepínač rýchlosti fúkania (2 stupne)
- ❹ Prepínač teploty (3 stupne)
- ❺ Tlačidlo chladenia ❄️ (funkcia Cool Shot)

Obrázok B:

- ❻ Objemový difúzor
- ❼ široká stylingová dýza (na rýchle sušenie)
- ❽ úzka stylingová dýza (na presný styling)

Bezpečnostné pokyny

⚠️ NEBEZPEČENSTVO ÚRAZU ELEKTRICKÝM PRÚDOM

- ▶ Sušič vlasov pripojte len do takej elektrickej zásuvky, ktorá je nainštalovaná podľa predpisov a je v nej sieťové napätie zodpovedajúce údajom na typovom štítku sušiča.
- ▶ Sušič vlasov nesmiete v žiadnom prípade ponárať do tekutín a rovnako sa ani tekutina nesmie dostať do telesa prístroja. Prístroj nesmiete vystaviť vlhkosti, ani ho používať na voľnom priestranstve. Ak by do prístroja predsa vnikla tekutina, vytiahnite okamžite sieťovú zástrčku z elektrickej zásuvky a dajte prístroj opraviť kvalifikovanému odbornému personálu.
- ▶ V prípade poruchy a pred každým čistením sušiča vlasov vytiahnite zástrčku zo sieťovej zásuvky.
- ▶ Vytiahnite zástrčku zo zásuvky, neťahajte za kábel samotný.
- ▶ Neomotávajte sieťovú šnúru okolo sušiča vlasov a chráňte ju pred poškodením.
- ▶ Ak je sieťová šnúra tohto zariadenia poškodená, musí ju vymeniť výrobca, jeho servisná služba alebo iná osoba s potrebnou kvalifikáciou.

⚠ NEBEZPEČENSTVO ÚRAZU ELEKTRICKÝM PRÚDOM

- ▶ Napájací kábel neprelamujte a nepriškripnite, a umiestnite ho tak, aby naň nikto nestúpil ani oň nezakopol.
- ▶ Nesmiete používať predĺžovacie káble.
- ▶ Ihneď po použití odpojte sušič vlasov zo siete. Až keď vytiahnete sieťovú zástrčku zo sieťovej zásuvky, prestane byť prístroj pod prúdom.
- ▶ Kryt prístroja nesmiete otvárať ani opravovať. V takom prípade vám hrozí nebezpečenstvo úrazu a záruka stráca platnosť. Pokazený sušič vlasov dajte opraviť len kvalifikovanému odborníkovi.
- ▶ Nikdy sa sušiča vlasov, sieťového kábla alebo sieťovej zástrčky nedotýkajte vlhkými rukami.
- ▶ Ak používate sušič vlasov v kúpeľni, sa po použití musí vytiahnuť zástrčka, lebo blízkosť vody predstavuje nebezpečenstvo, aj keď je sušič vlasov vypnutý.



Nikdy nepoužívajte prístroj v blízkosti vody, hlavne nie v blízkosti umývadiel, vaní alebo podobných nádob.

Blízkosť vody predstavuje nebezpečenstvo, aj keď je prístroj vypnutý. Po použití vytiahnite zástrčku zo sieťovej zásuvky. Ako dodatočnú ochranu v kúpeľni odporúčame nainštalovať prúdový ochranný istič so spúšťacím prúdom nie vyšším než 30 mA.

○ odbornú radu požiadajte elektroinštalatéra.

⚠ POZOR! NEBEZPEČENSTVO ÚRAZU!

- ▶ Tento prístroj môžu používať deti staršie ako 8 rokov a osoby so zníženými fyzickými, zmyslovými alebo mentálnymi schopnosťami alebo nedostatkom skúseností a vedomostí, ak sú pod dohľadom alebo boli o bezpečnom používaní prístroja poučené a pochopili z toho vyplývajúce nebezpečenstvá.
- ▶ Deti sa s prístrojom nesmú hrať.

⚠ POZOR! NEBEZPEČENSTVO ÚRAZU!

- ▶ Čistenie a užívateľskú údržbu nesmú vykonávať deti, ibaže sú pod dozorom.
- ▶ Sušič vlasov nikdy neodkladajte zapnutý, a prístroj v prevádzke nikdy nenechávajte bez dozoru.
- ▶ Nikdy nedávajte sušič vlasov do blízkosti zdrojov tepla, a chráňte jeho sieťový kábel pred poškodením.
- ▶ V prípade, že sušič vlasov spadne alebo sa poškodí, nesmiete ho ďalej používať. Dajte ho skontrolovať, prípadne opraviť kvalifikovanému odborníkovi.
- ▶ Počas prevádzky nezakrývajte nasávaciu mriežku vzduchu. V pravidelných časových intervaloch mriežku očistite.
- ▶ Sušič vlasov sa počas prevádzky zohrieva. Keď je sušič horúci, chytajte ho len za držadlo.

UPOZORNENIE

- ▶ Používateľ nemusí prepínať výrobok na 50 alebo 60 Hz. Výrobok sa prispôsobí ako na 50, tak aj na 60 Hz.

Používanie

Vyhrievacie a rýchlostné stupne



UPOZORNENIE

- Pred prvým použitím nechajte sušič vlasov bežať na najvyššom stupni ventilátora a ohrevu na cca 2 – 3 minúty. Tak sa odstránia zvyšky podmienené výrobou, ktoré sa ešte nachádzajú vo vnútri prístroja.



- 1) Zasuňte sieťovú zástrčku do zásuvky.
- 2) Zapnite sušič vlasov prepínačom rýchlosti **3**.

Sušič vlasov má dva prepínače. Týmito prepínačmi možno samostatne nastaviť intenzitu prúdu vzduchu (prepínač rýchlosti fúkania **3**) a teplotu (prepínač teploty **4**):

Rýchlosť



- 0 sušič vlasov je vypnutý
-  slabý prúd vzduchu
-  silný prúd vzduchu

Vyhrievací stupeň

-  nízka teplota vzduchu
-  stredná teplota vzduchu
-  vysoká teplota vzduchu

- 3) Po použití prístroj vypnite tým, že dáte prepínač rýchlosti **3** do polohy „0“. Potom vytiahnite zástrčku zo zásuvky.

Stupeň chladenia /Funkcia Cool Shot

Tlačidlom studeného vzduchu **5**  môžete vytvoriť studený prúd vzduchu. To funguje pri nízkom a silnom prúde vzduchu, ako aj strednom a vysokom stupni ohrevu. Nízky stupeň ohrevu je bez ohrevnej funkcie. Stlačte a podržte stlačené tlačidlo chladenia **5**  tak dlho, ako chcete vytvoriť prúd studeného vzduchu. Ak prúd studeného vzduchu nie je viac potrebný, pustíte tlačidlo chladenia **5** .

Funkcia ionizácie

Pri sušení vlasov sušičom sa vlasy staticky nabíjajú a začínajú „lietať“.

Ionizácia sa postará o to, aby sa statický náboj vo vlasoch neutralizoval a zrušil. Vlasy budú mäkké, hladké, lesklé a ľahko sa budú upravovať.

Majte však na pamäti, že ionizačná funkcia optimálne funguje len bez nastavcov (objemový difúzor **6** / široká stylingová dýza **7** / úzka stylingová dýza **8**), pretože prostredníctvom nastavcov sa naruší aplikácia iónov na vlasy. Ak chcete ionizačnú funkciu optimálne využiť, použite preto sušič vlasov bez nastavcov.

Nasadenie/odobratie nastavcov

- Na upevnenie jedného z nastavcov (široká stylingová dýza 7, úzka stylingová dýza 8, objemový difúzor 6) nasadíte nastavtec vpredú s ľahkým tlakom na sušič vlasov tak, aby nastavtec zaskočil a sedel rovnomerne na sušiči vlasov.
- Skôr ako odobriete nastavtec, vždy počkajte, až tento vychladne. Vychladnutý nastavtec stiahnite lámavým pohybom nadol zo sušiča vlasov.

Sušenie a úprava vlasov

- Na rýchle sušenie vlasov odporúčame najprv nakrátko zapnúť vyšší stupeň ventilátora a ohrevu. Po predsušení vlasov prepnite na nižší stupeň ventilátora a ohrevu, aby ste mohli upraviť účes.
- So širokou stylingovou dýzou 7 môžete rýchlo sušiť cielene jednotlivé partie vlasov zvlášť rýchlo, pretože vzduchový prúd sa odovzdáva koncentrovane cez širokú stylingovú dýzu 7.
- S úzkou stylingovou dýzou 8 môžete precízne upravovať vaše vlasy a dávať im tvar. Vzduchový prúd sa cez otvory na strane úzkej stylingovej dýzy 8 trochu oslabuje a umožňuje tak vlasy precízne upravovať.
- Aby bolo možné vytvarovať prirodzené kučery/prirodzené vlny alebo dať účesu objem, použite objemový difúzor 6. Na úpravu prirodzených kučier/prirodzených vln držte hlavu smerom dole a položte vlasy voľnejšie na objemový difúzor 6. Počas sušenia pohybujte sušičom vlasov pomaly zo strany do strany. Pred vyčesaním nechajte vlasy krátko vychladnúť, aby si účes zachoval svoj tvar.
Aby ste vášmu účesu poskytli väčší objem na koreňoch vlasov, nastavte maximálne stredný stupeň ohrevu (pozri kapitolu **Vyhrievacie a rýchlostné stupne**). Držte vašu hlavu zvislo a podržte objemový difúzor 6 na hlave. Pohybujte pomaly sušičom vlasov zo strany do strany tak, aby hroty objemového difúzora 6 jemne masírovali pokožku hlavy.
- Na vychladnutie vlasov môžete použiť „funkcia Cool Shot“ (pozri kapitolu **Stupeň chladenia /Funkcia Cool Shot**).

Technické údaje

Menovité napätie	220 - 240 V ~ (striedavý prúd), 50/60 Hz
Menovitý výkon	2000 - 2400 W
Trieda ochrany	II/□ (dvojitá izolácia)

Likvidácia prístroja



Prístroj v žiadnom prípade nevyhadzujte do bežného domového odpadu. Tento výrobok podlieha európskej smernici 2012/19/EU.

Prístroj nechajte zlikvidovať v príslušnom zariadení (firme) na likvidáciu odpadu.

Dodržiňte pritom aktuálne platné predpisy. V prípade pochybností sa obráťte na zariadenia na odstraňovanie odpadu.



Informácie o možnostiach likvidácie vyslúženého výrobku získate od svojej obecnej alebo mestskej samosprávy.



Produkt je recyklovateľný, podlieha rozšírenej zodpovednosti výrobcu a zbiera sa oddelene.



Vrátenie obalových materiálov späť do obehu šetrí surovinami a znižuje náklady na odpad. Nepotrebné obalové materiály zlikvidujte podľa miestne platných predpisov.

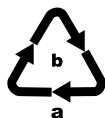

Obal zlikvidujte ekologicky.

Zohľadnite označenie na rozličných obalových materiáloch a tieto prípadne zvlášť vytriedte. Obalové materiály sú označené skratkami (a) a číslicami (b) s nasledujúcim významom: 1-7: Plasty, 20-22: Papier a lepenka, 80-98: Kompozitné materiály.

Servis



Servis Slovensko

Tel. 0850 232001

E-Mail: kompennass@idl.sk

IAN 385387_2107

Dovozca

Majte na pamäti, že nižšie uvedená adresa nie je adresou servisného strediska. Najprv kontaktujte uvedené servisné stredisko.

KOMPENASS HANDELS GMBH

BURGSTRASSE 21

44867 BOCHUM

NEMECKO

www.kompennass.com

Indice

Información sobre esta guía breve	62
Finalidad de uso	62
Volumen de suministro	62
Descripción de aparatos	63
Indicaciones de seguridad	63
Manejo	66
Niveles de calor y ventilador	66
Nivel de aire frío/función Cool Shot	66
Función de ionización	66
Montaje y desmontaje de los accesorios	67
Secado y moldeado del cabello	67
Características técnicas	67
Evacuación del aparato	68
Asistencia técnica	68
Importador	68

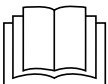

Lea atentamente las instrucciones de uso, especialmente las advertencias de seguridad.

Información sobre esta guía breve

Este documento es una versión impresa abreviada de las instrucciones de uso completas.



Si escanea el código QR, accederá directamente a la página del Servicio Lidl (www.lidl-service.com) y podrá consultar y descargar el manual completo de instrucciones de uso mediante la introducción del número de artículo (IAN) 385387_2107.

⚠ ¡ADVERTENCIA!

Observe las instrucciones de uso completas y las indicaciones de seguridad para evitar lesiones personales y daños materiales.

La guía breve forma parte del producto. Antes de usar el producto, familiarícese con todas las indicaciones de manejo y de seguridad. Guarde bien la guía breve y entregue todos los documentos cuando transfiera el producto a terceros.

Finalidad de uso

El secador de pelo sirve para secar y peinar cabello humano, no debe utilizarse con pelucas o partes del pelo de material sintético. El secador de pelo es de uso exclusivo para el hogar. Tenga en cuenta toda la información contenida en estas instrucciones de uso, en especial, las indicaciones de seguridad. Este aparato no ha sido concebido para fines comerciales o industriales.

Volumen de suministro

El aparato se suministra de serie con los componentes siguientes:

- Secador iónico
- 2 boquillas
- Difusor de volumen
- Guía breve

Descripción de aparatos

Figura A:

- ❶ Rejilla de aspiración de aire
- ❷ Ojal para colgar
- ❸ Interruptor niveles de ventilador (2 niveles)
- ❹ Interruptor niveles de calefacción (3 niveles)
- ❺ Tecla niveles de frío ❄️ (función Cool Shot)

Figura B:

- ❻ Difusor de volumen
- ❼ Boquilla ancha (para secado rápido)
- ❽ Boquilla estrecha (para un modelado de precisión)

Indicaciones de seguridad

⚠️ DESCARGA ELÉCTRICA/PELIGRO

- ▶ Conecte el secador de pelo sólo a una base de enchufe instalada según las disposiciones y con una tensión de red equivalente a la indicada en la placa de características.
- ▶ De ningún modo debe sumergir el secador en un líquido y no debe permitir que entre líquido en la carcasa del aparato. El aparato no debe estar expuesto a la humedad ni ser utilizado a la intemperie. Si por cualquier motivo penetrase líquido en la carcasa del aparato, extraiga la clavija de red de la base de enchufe y entrégueselo a personal especialista cualificado para su reparación.
- ▶ Antes de limpiar el secador o en caso de que se produzca un fallo de funcionamiento, extraiga siempre la clavija de red del enchufe.
- ▶ Extraiga la clavija de red de la base de enchufe, no tire del cable.
- ▶ No enrolle el cable de conexión de red alrededor del secador de pelo y protéjalo contra daños.

DESCARGA ELÉCTRICA/PELIGRO

- ▶ Si se estropea el cable de conexión de red de este aparato, tiene que ser sustituido por el fabricante, su servicio de atención al cliente o una persona que posea una cualificación similar para evitar peligros.
- ▶ No doble o aplaste el cable de conexión de red, colóquelo siempre de modo que no lo pueda pisar o tropezar sobre él.
- ▶ No debe usar ningún prolongador de cable.
- ▶ Separe el secador de la red eléctrica inmediatamente después de su uso. Sólo si extrae la clavija de red del enchufe, estará totalmente libre de corriente.
- ▶ No le está permitido abrir o reparar la carcasa del secador. En este caso no estará protegido y perderá el derecho a la garantía. El secador de pelo sólo debe ser reparado por técnicos especialistas cualificados.
- ▶ No toque el secador, el cable de conexión de red ni la clavija de red con las manos húmedas.
- ▶ Si el secador se utiliza en el cuarto de baño, debe desenchufarse tras su uso, ya que la cercanía de agua representa un peligro, incluso con el secador apagado.



Nunca utilice el aparato cerca del agua, especialmente en la proximidad de lavabos, bañeras o recipientes similares. La proximidad del agua supone un riesgo aunque esté desconectado el aparato. Por ello, extraiga la clavija de red después de cada uso. Como protección adicional, se recomienda la instalación en el cuarto de baño de un interruptor diferencial para corrientes de fuga con una corriente de disparo menor 30 mA. Pida consejo a su instalador eléctrico.

⚠ ¡ADVERTENCIA! ¡PELIGRO DE LESIONES!

- ▶ Este aparato puede ser utilizado por niños a partir de 8 años y de personas cuyas facultades físicas, sensoriales o mentales, así como su falta de conocimientos o de experiencia, siempre que sean vigiladas o hayan sido instruidas correctamente del uso seguro del aparato y que hayan comprendido los peligros que entraña.
- ▶ Los niños no deben jugar con el aparato.
- ▶ Los niños no deben realizar las tareas de limpieza y mantenimiento del aparato a menos que se encuentren bajo supervisión.
- ▶ Nunca deje el secador de pelo encendido y nunca deje desatendido el aparato cuando esté encendido.
- ▶ Nunca deje el secador de pelo cerca de fuentes de calor y proteja el cable de conexión de red contra posibles daños.
- ▶ Si se cae el secador o se encuentra dañado, no deberá ponerlo de nuevo en servicio. Deje que compruebe el aparato personal especialista cualificado y en su caso que lo repare.
- ▶ No cubra la rejilla de aspiración de aire durante el funcionamiento. Límpiela periódicamente.
- ▶ El secador de pelo se calienta durante el funcionamiento. Si está caliente, sujételo únicamente por el mango.

INDICACIÓN

- ▶ El usuario no tiene que hacer nada para cambiar el ajuste del producto entre 50 y 60 Hz. El producto se adapta tanto a 50 Hz como a 60 Hz.

Manejo

Niveles de calor y ventilador



ADVERTENCIA

- ▶ Antes de usarlo por primera vez, deje el secador en marcha durante unos 2 – 3 minutos en el nivel máximo de corriente de aire y de calor. Así podrá eliminar cualquier resto de fabricación que pudiera encontrarse en el interior del aparato.



- 1) Conecte la clavija de red a la base de enchufe.
- 2) Encienda el secador de pelo con el interruptor de niveles de ventilador **3**.

El secador de pelo está equipado con dos interruptores de función. Con ellos podrá seleccionar por separado la intensidad del caudal de aire (interruptor de nivel de ventilador **3**) y el nivel de calor (interruptor de nivel de calefacción **4**):

Nivel de ventilador



- 0 El secador de pelo está apagado
-  caudal de aire bajo
-  caudal de aire intenso

Nivel de calor

-  Nivel de calor reducido
-  Nivel de calor intermedio
-  Nivel de calor alto

- 3) Después de su uso apague el aparato poniendo el interruptor de nivel de ventilador **3** en la posición "0". Después extraiga la clavija de la base del enchufe.

Nivel de aire frío/función Cool Shot

Con la tecla niveles de frío **5** , podrá generar una corriente de aire frío. Este ajuste funciona con una corriente de aire reducida e intensa, así como con un nivel de calor intermedio y alto. El nivel de calor reducido no tiene función de calor. Mantenga pulsada la tecla niveles de frío **5**  durante el tiempo que desee generar una corriente de aire frío. Si ya no necesita la corriente de aire frío, suelte la tecla niveles de frío **5** .

Función de ionización

Con el secado del pelo mediante un secador de pelo se cargan los pelos estáticamente y comienzan a „volar“.

La función de ionización contrarresta esta acción neutralizando que se carguen estáticamente los pelos y se puedan levantar. El pelo se blanda, se hace más sedoso, mayor brillo, así como un peinado más fácil.

No obstante, tenga en cuenta que la función de ionización solo funciona de manera óptima sin accesorios (difusor de volumen ❹ /boquilla ancha ❸ / boquilla estrecha ❺), ya que dichos accesorios dificultan la aportación de iones al cabello. Por lo tanto, si desea aprovechar al máximo la función de ionización, utilice el secador sin accesorios.

Montaje y desmontaje de los accesorios

- Para montar uno de los accesorios (boquilla ancha ❸, boquilla estrecha ❺, difusor de volumen ❹), colóquelo en la parte delantera ejerciendo una leve presión sobre el secador de forma que encastre y quede fijado de forma uniforme.
- Antes de desmontar cualquier accesorio, espere hasta que se haya enfriado. Tire del accesorio ya frío hacia abajo describiendo un arco para extraerlo del secador.

Secado y moldeado del cabello

- Para un secado rápido del cabello, recomendamos comenzar con la activación del secador de pelo a una temperatura y caudal de aire elevados durante un periodo breve de tiempo. Tras secarse el pelo, cambie a un caudal de aire y a un nivel de calor más reducido para dar forma al peinado.
- Con la boquilla ancha ❸, pueden secarse mechones individuales de pelo de manera especialmente rápida y eficaz, ya que el aire sale de forma concentrada por la boquilla ancha ❸.
- Con la boquilla estrecha ❺, se puede moldear el cabello con precisión. Los orificios laterales de la boquilla estrecha ❺ debilitan parcialmente el caudal de aire que llega al pelo para poder moldearlo de forma precisa.
- Para formar rizos/ondas naturales o aportar volumen al peinado, utilice el difusor de volumen ❹. Para formar rizos/ondas naturales, baje la cabeza y coloque el pelo suelto sobre el difusor de volumen ❹. Durante el secado, gire lentamente el secador de pelo de un lado para otro. Antes de peinarse, deje que el pelo se enfríe para que el peinado mantenga la forma. Para aportar más volumen al peinado en la zona de las raíces, ajuste el nivel medio de calor como máximo (consulte el capítulo *Niveles de calor y ventilación*). Mantenga la cabeza erguida y sostenga el difusor de volumen ❹ pegado a la cabeza. Mueva lentamente el secador de pelo de un lado para otro de forma que los salientes del difusor de volumen ❹ masajeen suavemente el cuero cabelludo.
- Para enfriar el pelo, puede utilizarse la función "Cool Shot" (consulte el capítulo *Nivel de aire frío/función Cool Shot*).

Características técnicas

Tensión de red	220 - 240 V ~ (corriente alterna), 50/60 Hz
Potencia nominal	2000 - 2400 W
Clase de protección	II / □ (aislamiento doble)

Evacuación del aparato



En ningún caso deberá tirar el aparato con la basura doméstica. Este producto está sujeto a la directiva europea 2012/19/EU.

Evacue el aparato en un centro de evacuación autorizado a través de las instalaciones de evacuación comunitarias. Preste atención a las normas en vigor. En caso de duda póngase en contacto con las instalaciones municipales de evacuación de residuos.



Puede informarse acerca de las posibilidades de desecho de los aparatos usados en su administración municipal o ayuntamiento.



Este producto es reciclable, está sujeto a una responsabilidad ampliada del fabricante y se recoge por separado.



La reintroducción del embalaje en el ciclo de materiales ahorra materias primas y reduce el volumen de residuos. Evacue los materiales de embalaje que no sean necesarios según las normativas locales aplicables.

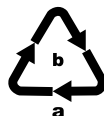

Deseche el embalaje de forma respetuosa con el medio ambiente.

Observe las indicaciones de los distintos materiales de embalaje y, si procede, reciclelos de la manera correspondiente. Los materiales de embalaje cuentan con abreviaciones (a) y cifras (b) que significan lo siguiente:

1-7: plásticos, 20-22: papel y cartón, 80-98: materiales compuestos.

Asistencia técnica

ES

Servicio España

Tel.: 900 984 989

E-Mail: kompernass@lidl.es

IAN 385387_2107

Importador

Tenga en cuenta que la dirección siguiente no es una dirección de asistencia técnica. Póngase primero en contacto con el centro de asistencia técnica especificado.

KOMPERNASS HANDELS GMBH

BURGSTRASSE 21

44867 BOCHUM

ALEMANIA

www.kompernass.com

Indholdsfortegnelse

Informationer til denne kvikvejledning	70
Anvendelsesområde	70
Pakkens indhold	70
Beskrivelse af produktet	70
Sikkerhedsanvisninger	71
Betjening	73
Varme- og blæsertrin	73
Køletrin/Cool Shot-funktion	73
Ioniseringsfunktion	74
Påsætning/aftagning af tilbehørsdele	74
Tørring og styling af hår	74
Tekniske data	75
Bortskaffelse af produktet	75
Service	76
Importør	76



Læs betjeningsvejledningen og især sikkerhedsanvisningerne omhyggeligt igennem.

Informationer til denne kvikvejledning

Dette dokument er en forkortet, trykt udgave af den komplette betjeningsvejledning.



Ved at scanne denne QR-kode kommer du direkte til Lidl-service-siden (www.lidl-service.com) og kan åbne og downloade den komplette betjeningsvejledning ved at indtaste varenummeret (IAN) 385387_2107.

⚠ ADVARSEL!

Læs og overhold den komplette betjeningsvejledning og sikkerhedsanvisningerne, så farer og materielle skader undgås.

Kvikvejledningen er en del af dette produkt. Du bør sætte dig ind i alle produktets betjenings- og sikkerhedsanvisninger før brug. Opbevar kvikvejledningen omhyggeligt og lad den følge med, hvis produktet gives videre til andre.

Anvendelsesområde

Hårtøreren er beregnet til tørring og frisering af menneskehår, men må ikke bruges til parykker og hår af syntetisk materiale. Hårtøreren må kun anvendes til privat brug. Følg alle informationer i denne betjeningsvejledning, især sikkerhedsanvisningerne. Denne hårtørrer er ikke produceret til erhvervsmæssige eller industrielle formål.

Pakkens indhold

Produktet leveres som standard med følgende dele:

- Hårtørrer med ion-teknologi
- 2 stylingdyser
- Volumendiffusor
- Kvikvejledning

Beskrivelse af produktet

Figur A:

- 1 Luftindsugningsgitter
- 2 Ophængningsring
- 3 Blæsertrins-kontakt (2 trin)
- 4 Varmetrins-kontakt (3 trin)
- 5 Koldluft-knap ❄️ (Cool Shot-funktion)

Figur B:

- 6 Volumendiffusor
- 7 Bred stylingdyse (til hurtig tørring)
- 8 Smal stylingdyse (til præcis styling)

Sikkerhedsanvisninger

FARE FOR ELEKTRISK STØD

- ▶ Slut kun hårtørreren til en stikkontakt, som er installeret efter forskrifterne med en netspænding, som svarer til den, der er angivet på typeskiltet.
- ▶ Læg aldrig hårtørreren ned i væske, og lad ikke væske komme ind i hårtørrerens kabinet. Produktet må ikke udsættes for fugt og ikke bruges udendørs. Hvis der kommer væske ind i kabinettet, skal du straks trække stikket ud af stikkontakten og få produktet repareret af en autoriseret reparatør.
- ▶ Træk stikket ud af stikkontakten i tilfælde af driftsforstyrrelser, og før du rengør hårtørreren.
- ▶ Træk aldrig i ledningen, men hold på stikket, når ledningen trækkes ud.
- ▶ Vikl ikke ledningen om hårtørreren, og beskyt ledningen mod skader.
- ▶ Hvis dette produkts tilslutningsledning beskadiges, skal den udskiftes af producenten eller dennes kundeservice eller af en person med tilsvarende kvalifikationer, så farlige situationer undgås.
- ▶ Knæk eller mas ikke tilslutningsledningen, og læg den, så man ikke kan træde på den eller snuble hen over den.
- ▶ Brug ikke forlængerledning.
- ▶ Du må ikke åbne eller reparere hårtørrerens kabinet. Hvis du gør det, kan sikkerheden ikke garanteres, og garantien bortfalder. Lad kun en kvalificeret reparatør reparere hårtørreren, hvis den er defekt.
- ▶ Afbryd hårtørreren fra strømnettet straks efter brug. Den er kun helt uden strøm, når du trækker stikket ud af stikkontakten.
- ▶ Tag aldrig fat i hårtørreren, tilslutningsledningen eller stikket med våde hænder.

FARE FOR ELEKTRISK STØD

► Hvis hårtørreren anvendes på badeværelset, skal stikket trækkes ud efter brug, da det også kan være farligt at stille hårtørreren i nærheden af vand, selv om den er slukket.



Brug aldrig produktet i nærheden af vand og især ikke i nærheden af håndvaske, badekar eller lignende. Det kan også være farligt at stille produktet i nærheden af vand, selv om det er slukket. Træk derfor stikket ud, hver gang du er færdig med at bruge produktet. Som ekstra beskyttelse anbefaler vi, at du installerer et fejlstrømsrelæ med en udløsningsstrøm på højst 30 mA i badeværelsets strømkreds. Spørg din el-installatør til råds.

ADVARSEL! FARE FOR PERSONSKADER!

► Dette produkt kan bruges af børn fra 8 år og derover og af personer med nedsatte fysiske, psykiske, motoriske eller mentale evner eller manglende erfaring og/eller viden, hvis de er under opsyn eller undervises i sikker brug af produktet og de farer, der kan være forbundet med det.

► Børn må ikke lege med produktet.

► Rengøring og vedligeholdelse fra brugerens side må ikke udføres af børn, medmindre de er under opsyn.

► Læg aldrig hårtørreren fra dig, mens den er tændt, og lad aldrig den tændte hårtørrer være uden opsyn.

► Hvis hårtørreren falder ned eller beskadiges, må du ikke bruge den længere. Lad produktet efterse og reparere af en autoriseret reparatør.

► Læg aldrig hårtørreren i nærheden af varmekilder, og beskyt tilslutningsledningen, så den ikke ødelægges.

► Dæk ikke luftindsugningsgitteret til under brug. Rengør det med jævne mellemrum.

► Hårtørreren bliver varm under brug. Når hårtørreren er varm, må du kun holde på håndtaget.

BEMÆRK

- Brugeren behøver ikke at foretage sig noget for at omstille produktet fra 50 til 60 Hz eller omvendt. Produktet tilpasser sig både til 50 og til 60 Hz.

Betjening

Varme- og blæsertrin



BEMÆRK

- Lad hårtørreren køre på højeste blæser- og varmetrin i ca. 2-3 minutter før første brug. Derved fjernes produktionsbetingede rester, som muligvis befinder sig inden i produktet.



- 1) Sæt strømstikket i stikkontakten.
- 2) Tænd for hårtørreren med blæsertrins-kontakten **3**.

Hårtørreren har to funktionsknapper. Med dem kan du vælge luftstrømmens styrke (blæsertrins-kontakt **3**) og varmetrin (varmetrins-kontakt **4**) separat:

Blæsertrin

- | | |
|---|------------------------|
| 0 | Hårtørreren er slukket |
|  | lav luftstrøm |
|  | kraftig luftstrøm |



Varmetrin

- | | |
|---|------------------|
|  | lavt varmetrin |
|  | middel varmetrin |
|  | højt varmetrin |

- 3) Efter brug skal du slukke hårtørreren ved at stille blæsertrins-kontakten **3** på "0". Træk derefter stikket ud af stikkontakten.

Køletrin/Cool Shot-funktion

Med koldluft-knappen **5**  kan du aktivere en kold luftstrøm. Den fungerer ved lav og kraftig luftstrøm samt på det midterste og højeste varmetrin. Det lave varmetrin er uden varmfunktion.

Tryk på koldluft-knappen **5** , og hold den nede, indtil der ikke aktiveres kold luftstrøm mere. Når du ikke skal bruge luftstrømmen mere, slippes koldluft-knappen **5** .

Ioniseringsfunktion

Når du tørrer håret med en hårtørrer, kan hårene blive statiske og begynde at "flyve".

Ioniseringsfunktionen sørger for, at den statiske opladning af håret neutraliseres og ophæves. Håret bliver blødt, smidigt, skinnende og lettere at frisere.

Vær opmærksom på, at ioniseringsfunktionen kun fungerer optimalt uden tilbehørsdele (volumendiffusor **6** /bred stylingdyse **7** /smal stylingdyse **8**), da iontilførslen til håret forstyrres af disse dele. Hvis du vil have fuld effekt af ioniseringsfunktionen, skal du derfor bruge hårtørreren uden påsatte dele.

Påsætning/aftagning af tilbehørsdele

- Hvis du vil sætte en af tilbehørsdelene på (bred stylingdyse **7**, smal stylingdyse **8**, volumendiffusor **6**), skal du sætte den på foran på hårtørreren med et let tryk, så tilbehørsdelen klikker på plads og sidder lige på hårtørreren.
- Inden du tager en tilbehørsdel af, skal du altid vente, til den er kølet af. Træk den afkølede tilbehørsdel af hårtørreren med en knækbevægelse nedad.

Tørring og styling af hår

- Hvis du vil tørre håret hurtigt, anbefaler vi, at du først kortvarigt bruger et højt blæser- og varmetrin. Skift til et lavere blæser- og varmetrin, når du har tørret håret, så du kan forme frisuren.
- Med den brede stylingdyse **7** kan du målrettet tørre bestemte hårområder særligt hurtigt, idet den brede stylingdyse **7** udsender luftstrømmen koncentreret.
- Med den smalle stylingdyse **8** kan du frisere og forme dit hår præcist. Luftstrømmen svækkes en smule via åbningerne på siden af den smalle stylingdyse **8**, hvilket gør det muligt at style håret præcist.
- Hvis du vil forme naturlige krøller/bølger eller give frisuren volumen, skal du bruge volumendiffusoren **6**. Hvis du vil style naturlige krøller/bølger, skal du holde hovedet nedad og lægge håret løst på volumendiffusoren **6**. Under tørringen skal du dreje hårtørreren langsomt frem og tilbage. Før du reder håret ud, skal du lade det køle af et kort stykke tid, så frisuren holder formen. Hvis du vil give din frisure mere volumen ved hårrødderne, skal du maksimalt indstille det mellemste varmetrin (se kapitlet **Varme- og blæsertrin**). Hold hovedet opret, og hold volumendiffusoren **6** ind til hovedet. Bevæg langsomt hårtørreren frem og tilbage, så volumendiffusorens **6** spidser masserer din hovedbund blidt.
- For at afkøle håret kan du bruge "Cool Shot-funktionen" (se kapitlet **Køletrin/ Cool Shot-funktion**).

Tekniske data

Netspænding	220 - 240 V ~ (vekselstrøm), 50/60 Hz
Nominel effekt	2000 - 2400 W
Beskyttelsesklasse	II /  (dobbeltisolering)

Bortskaffelse af produktet



Bortskaf ikke produktet sammen med det almindelige husholdningsaffald. Dette produkt er underlagt det europæiske direktiv 2012/19/EU.

Bortskaf produktet via en godkendt bortskaffelsesvirksomhed eller den kommunale genbrugsplads. Følg de aktuelt gældende regler. Henvend dig i tvivlstilfælde til den lokale genbrugsstation.



Du kan få oplysninger hos kommunen om bortskaffelse af udtjente produkter.



Produktet kan genbruges, er underlagt udvidet producentansvar og indsamles separat.



Aflevering af emballagen til genbrug sparer råstoffer og reducerer affaldsmængden. Bortskaf emballagematerialer, du ikke skal bruge mere, efter de lokalt gældende forskrifter.

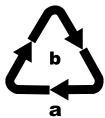

Bortskaf emballagen miljøvenligt.

Vær opmærksom på mærkningen på de forskellige emballagematerialer, og aflever dem sorteret til bortskaffelse. Emballagematerialerne er mærket med forkortelserne (a) og tallene (b) med følgende betydning:
1-7: Plast, 20-22: Papir og pap, 80-98: Kompositmaterialer.

Service

DK Service Danmark

Tel.: 32 710005

E-Mail: kompennass@lidl.dk

IAN 385387_2107

Importør

Bemærk at den efterfølgende adresse ikke er en serviceadresse. Kontakt først det nævnte servicested.

KOMPERNASS HANDELS GMBH

BURGSTRASSE 21

44867 BOCHUM

TYSKLAND

www.kompennass.com

Indice

Informazioni sulle presenti istruzioni brevi	78
Uso conforme	78
Volume della fornitura	78
Descrizione dell'apparecchio	78
Avvertenze di sicurezza	79
Uso	81
Livelli di calore e ventilazione	81
Aria fredda / funzione Cool Shot	82
Funzione di ionizzazione	82
Applicazione/rimozione degli accessori	82
Asciugatura e messa in piega	82
Dati tecnici	83
Smaltimento dell'apparecchio	83
Assistenza	84
Importatore	84



Si prega di leggere attentamente le istruzioni per l'uso, in particolare le indicazioni relative alla sicurezza.

Informazioni sulle presenti istruzioni brevi

Questo documento è una versione cartacea abbreviata del manuale di istruzioni completo.



Scansionando questo codice QR si giunge direttamente al sito dell'assistenza clienti Lidl (www.lidl-service.com) e digitando il codice articolo (IAN) 385387_2107 si può aprire e scaricare il manuale di istruzioni completo.

⚠ AVVERTENZA!

Attenersi al manuale di istruzioni completo e alle avvertenze di sicurezza per evitare danni a persone e beni.

Le istruzioni brevi sono parte integrante del presente prodotto. Prima di utilizzare il prodotto, acquisire dimestichezza con tutte le indicazioni relative ai comandi e alla sicurezza. Conservare le istruzioni brevi in luogo sicuro e consegnare tutta la documentazione in caso di cessione del prodotto a terzi.

Uso conforme

L'asciugacapelli serve per asciugare e mettere in piega solo capelli umani, non parrucche e toupet di materiale sintetico. Utilizzare l'asciugacapelli esclusivamente in ambiente domestico privato. Attenersi a tutte le informazioni contenute nel presente manuale di istruzioni, in particolare alle avvertenze di sicurezza. Questo apparecchio non è stato progettato per l'uso commerciale o industriale.

Volume della fornitura

La fornitura standard dell'apparecchio comprende i seguenti componenti:

- Asciugacapelli agli ioni
- 2 beccucci di styling
- Diffusore per volume
- Guida breve

Descrizione dell'apparecchio

Figura A:

- ❶ Griglia di aspirazione
- ❷ Occhiello di sospensione
- ❸ Interruttore per i livelli di ventilazione (2 livelli)
- ❹ Interruttore per i livelli di calore (3 livelli)
- ❺ Pulsante getto d'aria fredda ❄ (funzione Cool Shot)

Figura B:

- ⑥ Diffusore per volume
- ⑦ Beccuccio di styling largo (per asciugatura rapida)
- ⑧ Beccuccio stretto (per styling preciso)

Avvertenze di sicurezza

⚠ PERICOLO DI SCOSSA ELETTRICA

- ▶ Collegare l'asciugacapelli solo a una presa di corrente installata a norma con tensione di rete corrispondente a quella riportata sulla relativa targhetta.
- ▶ Non immergere mai l'asciugacapelli in liquidi e impedire la penetrazione di liquidi nell'alloggiamento dell'asciugacapelli. Non esporre l'apparecchio all'umidità e non utilizzarlo all'aperto. In caso di infiltrazioni di liquidi nell'alloggiamento dell'apparecchio, disinserire subito la spina dalla presa e far riparare l'apparecchio da personale specializzato qualificato.
- ▶ Disinserire la spina dalla presa di corrente in caso di malfunzionamento e prima di pulire l'asciugacapelli.
- ▶ Tirare sempre dalla spina, mai dal cavo.
- ▶ Non avvolgere il cavo di rete attorno all'asciugacapelli e proteggerlo da eventuali danneggiamenti.
- ▶ In caso di danni al cavo di rete dell'apparecchio, farlo sostituire dal produttore, dal servizio di assistenza clienti o da personale altrettanto qualificato, per evitare pericoli.
- ▶ Non piegare e non schiacciare il cavo di rete e posizionarlo in modo tale che non sia di intralcio né vi si possa inciampare.
- ▶ Non usare prolunghhe.
- ▶ Non è consentito aprire l'alloggiamento dell'asciugacapelli o tentare di ripararlo. In caso contrario, la sicurezza non può essere garantita e la garanzia decade. Fare riparare l'asciugacapelli guasto solo da personale qualificato specializzato.

PERICOLO DI SCOSSA ELETTRICA

- ▶ Scollegare l'asciugacapelli dalla rete elettrica subito dopo l'uso. L'apparecchio è completamente privo di alimentazione elettrica solo se la spina è scollegata dalla rete elettrica.
- ▶ Non afferrare mai l'asciugacapelli, il cavo e la spina di rete con le mani umide.
- ▶ Se l'asciugacapelli viene utilizzato nella stanza da bagno, dopo l'uso è necessario estrarre la spina, in quanto la vicinanza all'acqua rappresenta un pericolo anche ad apparecchio spento.



Non utilizzare mai l'apparecchio in prossimità di acqua, soprattutto di lavandini, vasche da bagno o simili. La vicinanza all'acqua rappresenta un pericolo anche ad apparecchio spento. La spina va pertanto staccata sempre dopo ogni utilizzo. Come protezione addizionale, si consiglia di installare nel circuito della stanza da bagno un interruttore differenziale con una corrente nominale di attivazione non superiore a 30 mA. Consultare il proprio elettricista.

AVVERTENZA! PERICOLO DI LESIONI!

- ▶ Questo apparecchio può essere utilizzato dai bambini di almeno 8 anni di età e da persone con capacità fisiche, sensoriali o mentali ridotte o insufficiente esperienza o conoscenza, solo se sorvegliati o istruiti sull'uso sicuro dell'apparecchio e qualora ne abbiano compreso i pericoli associati.
- ▶ I bambini non devono giocare con l'apparecchio.
- ▶ La pulizia e la manutenzione a carico dell'utente non devono essere eseguite da bambini a meno che essi non vengano sorvegliati.
- ▶ Non poggiare mai l'asciugacapelli acceso e non lasciare mai incustodito l'apparecchio acceso.

⚠ AVVERTENZA! PERICOLO DI LESIONI!

- ▶ Qualora l'asciugacapelli sia caduto o sia stato danneggiato, non deve più venire messo in funzione. L'apparecchio deve essere sottoposto a controllo da parte di personale specializzato e all'occorrenza riparato.
- ▶ Non collocare mai l'asciugacapelli in prossimità di fonti di calore e proteggere il cavo di rete da eventuali danneggiamenti.
- ▶ Non coprire la griglia di aspirazione dell'aria durante il funzionamento. Pulirla regolarmente.
- ▶ L'asciugacapelli si surriscalda durante il funzionamento. Quando è surriscaldato, afferrarlo solo dall'impugnatura.

NOTA

- ▶ Non è necessaria alcuna azione da parte dell'utente per commutare il prodotto tra 50 e 60 Hz. Il prodotto si adegua sia a 50 Hz che a 60 Hz.

Uso

Livelli di calore e ventilazione



NOTA

- ▶ Prima di utilizzare l'asciugacapelli per la prima volta, accenderlo per 2 - 3 minuti al livello di calore e ventilazione più elevato. Ciò consente di rimuovere eventuali residui di produzione che potrebbero trovarsi nella parte interna dell'alloggiamento.



- 1) Inserire la spina nella presa di corrente.
- 2) Accendere l'asciugacapelli con l'interruttore per i livelli di ventilazione **3**.

L'asciugacapelli è provvisto di due interruttori di funzione. Con essi è possibile scegliere separatamente la potenza del getto d'aria (interruttore per i livelli di ventilazione **4**) e il livello di calore (interruttore per i livelli di calore **3**):

Livello di ventilazione

- | | |
|---|---------------------------|
| 0 | L'asciugacapelli è spento |
|  | Getto d'aria leggero |
|  | Getto d'aria elevato |



Livello di calore

-  Livello di calore basso
-  Livello di calore intermedio
-  Livello di calore alto

- 3) Dopo l'uso, spegnere l'apparecchio posizionando l'interruttore per i livelli di ventilazione **5** su "0". Staccare quindi la spina dalla presa.

Aria fredda / funzione Cool Shot

Con il pulsante per il getto d'aria fredda **5**  è possibile generare un getto d'aria fredda. Questa funzione è disponibile sia per il livello di ventilazione basso e forte che per il livello di calore medio ed elevato. Il livello di calore più basso non ha funzione riscaldante.

Premere e tenere premuto il pulsante per il getto d'aria fredda **5**  fintantoché si intende generare un flusso di aria fredda. Se il getto di aria fredda non è più necessario, sbloccare il pulsante per il getto d'aria fredda **5** .

Funzione di ionizzazione

L'asciugatura dei capelli tramite un asciugacapelli crea una carica statica sui capelli che così si elettrizzano.

La funzione di ionizzazione consente di neutralizzare la carica statica dei capelli. I capelli divengono così morbidi, setosi, luminosi e più facili da acconciare.

Badare tuttavia che la funzione di ionizzazione viene eseguita in modo ottimale solo senza accessori (diffusore per volume **6**/beccuccio di styling largo **7** / beccuccio di styling stretto **8**), in quanto gli accessori potrebbero ostacolare l'applicazione degli ioni sui capelli. Pertanto, se si desidera sfruttare in modo ottimale la funzione di ionizzazione, utilizzare l'asciugacapelli senza accessori.

Applicazione/rimozione degli accessori

- Per montare gli accessori (beccuccio di styling largo **7**, beccuccio di styling stretto **8**, diffusore per volume **6**), applicarli davanti esercitando una leggera pressione sull'asciugacapelli in modo tale che l'accessorio scatti in posizione e poggia uniformemente sull'asciugacapelli.
- Prima di rimuovere un accessorio, attendere sempre che si sia raffreddato. Rimuovere l'accessorio raffreddato dall'asciugacapelli piegandolo verso il basso.

Asciugatura e messa in piega

- Per un'asciugatura rapida dei capelli, consigliamo di impostare prima un alto livello di ventilazione e di calore per breve tempo. Dopo l'asciugatura dei capelli, commutare a un livello più basso di ventilazione e di calore per dare forma all'acconciatura.

- Con il beccuccio di styling largo ⑦ è possibile asciugare rapidamente singole parti dei capelli, poiché la corrente d'aria viene rilasciata in modo concentrato attraverso il beccuccio di styling largo ⑦.
- Con il beccuccio di styling stretto ⑧ è possibile realizzare una messa in piega e modellatura precisa dei capelli. Il flusso d'aria viene rallentato leggermente attraverso le aperture sul lato del beccuccio di styling stretto ⑧ e permette una modellatura dei capelli precisa.
- Per modellare i boccoli naturali / i capelli ondulati o dare volume all'acconciatura, utilizzare il diffusore per volume ⑥. Per modellare i boccoli naturali / capelli ondulati tenere la testa piegata verso il basso e appoggiare i boccoli liberi sul diffusore ⑥. Durante l'asciugatura ruotare l'asciugacapelli lentamente avanti e indietro. Prima di pettinare i capelli farli raffreddare brevemente per fissare la messa in piega.
Per dare maggiore volume all'attaccatura dei capelli, impostare su max. il livello di calore centrale (vedere il capitolo *Livelli di calore e ventilazione*). Tenere la testa dritta e mantenere il diffusore per volume ⑥ sulla testa. Spostare lentamente l'asciugacapelli avanti e indietro in modo che le punte del diffusore per volume ⑥ massaggi delicate il cuoio capelluto.
- Per raffreddare i capelli è possibile utilizzare la "funzione di getto d'aria fredda" (vedere capitolo *Aria fredda/ funzione Cool Shot*).

Dati tecnici

Tensione di rete	220 - 240 V ~ (corrente alternata), 50/60 Hz
Potenza nominale	2000 - 2400 W
Classe di protezione	II/□ (isolamento doppio)

Smaltimento dell'apparecchio



Non smaltire assolutamente l'apparecchio insieme ai normali rifiuti domestici. Questo prodotto è soggetto alla Direttiva europea 2012/19/EU.

Smaltire l'apparecchio tramite un'azienda di smaltimento autorizzata o l'ente di smaltimento comunale. Rispettare le norme attualmente in vigore. In caso di dubbi, mettersi in contatto con l'ente di smaltimento competente.



Per lo smaltimento del prodotto una volta che ha terminato la sua funzione, informarsi presso l'amministrazione comunale.



Il prodotto è riciclabile, soggetto ad una responsabilità estesa del produttore e va differenziato.



Il riciclo dell'imballaggio consente di risparmiare materie prime e riduce la generazione di rifiuti. Smaltire il materiale di imballaggio non più necessario in conformità alle vigenti norme locali.

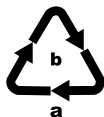

Tenere conto dei codici presenti sui vari materiali di imballaggio ed eventualmente separare i materiali effettuando una raccolta differenziata. I materiali di imballaggio presentano codici costituiti da abbreviazioni (a) e numeri (b) con il seguente significato: 1-7: materie plastiche, 20-22: carta e cartone, 80-98: materiali compositi.

Assistenza



Assistenza Italia

Tel.: 02 36003201

E-Mail: kompnass@lidl.it

IAN 385387_2107

Importatore

Badi che il seguente indirizzo non è quello del servizio di assistenza clienti. Contatti innanzitutto il servizio di assistenza clienti indicato.

KOMPERNASS HANDELS GMBH

BURGSTRASSE 21

44867 BOCHUM

GERMANIA

www.kompnass.com

Tartalomjegyzék

A rövid használati útmutatóra vonatkozó információk	86
Rendeltetésszerű használat	86
A csomag tartalma	86
A készülék leírása	86
Biztonsági utasítások	87
Használat	89
Hő- és fűvőfokozatok	89
Hűtőfokozat / Cool Shot-funkció	90
Ionizáló funkció	90
Kiegészítők felhelyezése / levétele	90
Haj szárítása és formázása	90
Műszaki adatok	91
A készülék ártalmatlanítása	91
Szerviz	92
Gyártja	92



Figyelmesen olvassa végig a kezelési útmutatót, különösen a biztonsági előírásokat.

A rövid használati útmutatóra vonatkozó információk

Ez a dokumentum a teljes használati útmutató rövidített nyomtatott változata.



A QR-kód beolvasásával közvetlenül a Lidl-ügyfélszolgálati oldalra (www.lidl-service.com) kerül és a cikkszámot (IAN) 385387_2107 megadva megtekintheti és letöltheti a teljes használati útmutatót.

⚠ FIGYELMEZTETÉS!

A személyi sérülések és anyagi károk megelőzése érdekében vegye figyelembe a teljes használati útmutatót és a biztonsági utasításokat.

A használati útmutató a termék része. A termék használata előtt ismerkedjen meg valamennyi használati és biztonsági utasítással. Gondosan őrizze meg a rövid használati útmutatót és a készülék harmadik személynek továbbadása esetén adja át a termékhez tartozó valamennyi leírást is.

Rendeltetésszerű használat

A hajszárító csak emberi haj szárítására és formázására szolgál, semmi esetre sem használható parókákhoz és szintetikus anyagból készült póthajhoz. A hajszárító kizárólag magánháztartásokban használható. Vegye figyelembe a jelen használati útmutatóban található információkat, különösen a biztonsági utasításokat. A készülék nem ipari vagy kereskedelmi célokra készült.

A csomag tartalma

A készüléket alapvetően az alábbi összetevőkkel szállítjuk:

- profi ionizáló hajszárító
- 2 hajformázó fúvóka
- dúsító diffúzor
- rövid útmutató

A készülék leírása

„A” ábra:

- ❶ légbeszívó rács
- ❷ akasztófűl
- ❸ fúvófokozat kapcsoló (2 fokozatú)
- ❹ hőfokozat kapcsoló (3 fokozatú)
- ❺ hideg levegő gomb ❄ (Cool Shot funkció)

„B” ábra:

- ⑥ dúsító diffúzor
- ⑦ széles hajformázó fúvóka (gyors szárításhoz)
- ⑧ keskeny hajformázó fúvóka (pontos beszárításhoz)

Biztonsági utasítások

⚠ ÁRAMÜTÉS VESZÉLYE

- ▶ Csatlakoztassa a hajszárítót egy előírás szerűen beszerelt és a típusjelzésen található hálózati feszültségnek megfelelő hálózati aljzatba.
- ▶ Semmi esetre se merítse folyadékba a hajszárítót és ne hagyja, hogy folyadék kerüljön a hajszárító készülékházába. Védje a készüléket a nedvességtől és ne használja a szabadban. Ha mégis folyadék kerül a készülékházba, azonnal húzza ki a készülék hálózati csatlakozódugóját a csatlakozóaljzattól és javíttassa meg képzett szakemberrel.
- ▶ Üzemzavar esetén és a hajszárító tisztítása előtt húzza ki a hálózati csatlakozódugót a csatlakozóaljzattól.
- ▶ A csatlakozódugót a csatlakozónál és ne a vezetéknél fogva húzza ki az aljzattól.
- ▶ Ne tekerje a hálózati kábelt a hajszárító köré és védje a sérülésektől.
- ▶ A veszélyek elkerülése érdekében a sérült csatlakozóvezetékét a gyártónak, a gyártó vevőszolgálatának vagy hasonló szakképzett személynek kell kicserélnie.
- ▶ A hálózati kábelt ne törje meg, ne szorítsa be, és úgy helyezze el, hogy senki ne léphessen rá vagy ne botolhasson meg benne.
- ▶ Nem szabad hosszabbító kábelt használni.
- ▶ A hajszárítót használat után azonnal áramtalanítsa. A készülék csak akkor teljesen árammentes, ha a hálózati csatlakozódugót kihúzza a csatlakozó aljzattól.

⚠ ÁRAMÜTÉS VESZÉLYE

- ▶ Tilos a hajszárító burkolatát felnyitni és a hajszárítót javítani. Ez nem biztonságos és a garancia is érvényét veszti. A meghibásodott hajszárítót csak szakképzett szakemberrel javíttassa.
- ▶ Soha ne fogja meg a hajszárítót, a hálózati kábelt és a csatlakozódugót nedves kézzel.

- ▶ Ha fürdőszobában használja a hajszárítót, használat után húzza ki a csatlakozódugót, mert a víz közelsége még akkor is veszélyt jelenthet, ha a hajszárító ki van kapcsolva.



Soha ne használja a készüléket víz, különösen mosdókagyló, fürdőkád vagy hasonló helyek közelében. A víz közelsége még kikapcsolt készüléknél is veszélyt jelent. Ezért minden használat után húzza ki a hálózati csatlakozódugót. Kiegészítő védelemként javasolt egy legfeljebb 30 mA érzékenységű hibáram-védőkapcsoló beszerelése a fürdőszoba áramkörébe. Kérje villamossági szakember tanácsát.

⚠ FIGYELMEZTETÉS! SÉRÜLÉSVESZÉLY!

- ▶ A készüléket 8 éves kor feletti gyermekek és csökkent fizikai, érzékszervi vagy mentális képességű vagy tapasztalattal és/vagy tudással nem rendelkező személyek csak felügyelet mellett használhatják, vagy ha felvilágosították őket a készülék biztonságos használatáról és megértették az ebből eredő veszélyeket.
- ▶ Gyermekek nem játszhatnak a készülékkel.
- ▶ Felügyelet nélküli gyermekek nem végezhetnek karbantartási és tisztítási munkát a készüléken.
- ▶ Soha ne tegye le bekapcsolt állapotban a hajszárítót, és ne hagyja a bekapcsolt készüléket felügyelet nélkül.
- ▶ A készüléket soha ne helyezze hőforrás közelébe és védje a vezetékét a sérülésektől.

⚠ FIGYELMEZTETÉS! SÉRÜLÉSVESZÉLY!

- ▶ Ha a hajszárító leesett vagy sérült, nem szabad tovább használni. Ellenőriztesse a készüléket szakképzett szakemberrel és szükség esetén javíttassa meg.
- ▶ Használat közben ne takarja le a légbeszívó rácst. Tisztítsa rendszeresen a készüléket.
- ▶ A hajszárító használat közben felmelegszik. Forró állapotban csak a markolatánál fogja meg.

TUDNIVALÓ

- ▶ A felhasználó részéről nincs szükség közbeavatkozásra a termék 50 és 60 Hz közötti beállításához. A termék 50 és 60 Hz-en egyaránt működik.



Használat**Hő- és fűvőfokozatok****TUDNIVALÓ**

- ▶ Az első használat előtt hagyja a hajszárítót kb. 2 - 3 percig legerősebb fűvő- és hőfokozaton. Ily módon eltávolíthatók az esetleg a készülék belsejében maradt gyártási maradványok.



- 1) Csatlakoztassa a hálózati csatlakozódugót a csatlakozóaljzatba.
- 2) Kapcsolja be a hajszárítót a fűvőfokozat kapcsolóval **3**.

A hajszárító két funkciókapcsolóval van ellátva. Ezekkel külön lehet a légáram erősségét (fűvőfokozat kapcsoló **4**) és a hőfokozatot (hőfokozat kapcsoló **3**) változtatni:

Fűvőfokozat

- 0 a hajszárító ki van kapcsolva
-  alacsony légáram
-  erős légáram

Hőfokozat

-  alacsony hőfokozat
-  közepes hőfokozat
-  magas hőfokozat

- 3) Használat után kapcsolja ki a készüléket a fűvőfokozat kapcsoló **3** „0” pozícióba állításával. Ezután húzza ki a csatlakozódugót a csatlakozóaljzatból.

Hűtőfokozat / Cool Shot-funkció

A hideg levegő gomb **5** ❄️ megnyomásával hideg légáram kapcsolható be. Ez alacsony és erős légáramlattal, valamint közepes és magas hőfokozaton működik. Az alacsony hőfokozaton nincs fűtési funkció. Amíg hideg levegőt szeretne fűjni, tartsa lenyomva a hideg levegő **5** ❄️ gombot. Ha már nem szeretne hideg levegőt fűjni, engedje el a hideg levegő **5** ❄️ gombot.

Ionizáló funkció

Hajszárítóval történő hajszárítás során a haj statikusan feltöltődik és „szállni” kezd. Az ionizáló funkció gondoskodik a haj statikus feltöltődésének semlegesítéséről és megszüntetéséről. Haja puha, selymes, csillogó és könnyen fésülhető lesz.

Vegye figyelembe, hogy az ionizáló funkció csak kiegészítők (dúsító diffúzor **6** / széles hajformázó fúvóka **7** / vékony hajformázó fúvóka **8**) nélkül működik megfelelően, mivel a kiegészítők akadályozzák a haj ionizálását. Az ionizáló funkció optimális kihasználásához ezért minden esetben toldat nélkül használja a hajszárítót.

Kiegészítők felhelyezése / levétele

- Egy kiegészítőt (széles hajformázó fúvóka **7**, vékony hajformázó fúvóka **8**, dúsító diffúzor **6**) úgy helyezhet fel, ha enyhe nyomással a hajszárító elejére nyomja úgy, hogy a kiegészítő bekattanjon és egyenletesen illeszkedjen a hajszárítóra.
- A kiegészítő levétele előtt mindig várja meg, amíg az lehűl. Húzza le a lehűlt kiegészítőt egy billentő mozdulattal előre a hajszárítóról.

Haj szárítása és formázása

- A haj gyors szárításához azt ajánljuk, hogy először rövid időre kapcsolja magas fúvó- és hőfokozatra a készüléket. A haj részleges megszáradása után kapcsolja a készüléket alacsonyabb fúvó- és hőfokozatra a frizura kialakításához.
- A széles hajformázó fúvókával **7** nagyon gyorsan meg lehet szárítani az egyes hajrészeket, mivel a levegőáramlat a széles hajformázó fúvókán **7** keresztül koncentrálnodik.
- A vékony hajformázó fúvókával **8** pontosan beszáríthatja és megformázhatja a haját. A levegőáramlat a vékony hajformázó fúvóka **8** oldalsó nyílásain keresztül kissé csökken és lehetővé teszi a haj pontos formázását.
- Természetesen göndör / hullámos haj formázásához, illetve a haj dúsabbá tételéhez használja a dúsító diffúzort **6**. Természetesen göndör / hullámos haj formázásához lógassa lefelé a fejét és tegye a haját lazán a dúsító diffúzorra **6**. Szárítás közben forgassa a hajszárítót lassan ide-oda. A haj kifésülése előtt, hagyja kissé lehűlni, hogy a frizura megtartsa formáját.

A frizura hajtónél történő dúsításához legfeljebb a középső hőfokozatot állítsa be (lásd a **Hő- és fűvőfokozatok** fejezetet). Tartsa egyenesen a fejét és tartsa a dúsító diffúzort **6** a fejéhez. Mozgassa a hajszárítót lassan ide-oda, hogy a dúsító diffúzor **6** hegyei gyengéden masszírozzák a fejbőrt.

- A haj lehűtéséhez használhatja a „Cool Shot funkciót” (lásd a **Hűtőfokozat / Cool Shot funkció** fejezetet).

Műszaki adatok

Hálózati feszültség	220 - 240 V ~ (váltóáram), 50/60 Hz
Névleges teljesítmény	2000 - 2400 W
Védelmi osztály	II/□ (dupla szigetelés)

A készülék ártalmatlanítása



Semmi esetre ne dobja a készüléket a háztartási hulladékba. A termékre a 2012/19/EU európai irányelv vonatkozik.

A készüléket kizárólag engedélyezett hulladékkezelő üzemben vagy a kommunális hulladékkezelő létesítményben ártalmatlanítsa. Vegye figyelembe a hatályos előírásokat. Ha bizonytalan, vegye fel a kapcsolatot a hulladékkezelővel.



A kiszolgált termék megsemmisítési lehetőségeiről lakóhelye illetékes önkormányzatánál tájékozódhat.



A termék újrahasznosítható, kiterjesztett gyártói felelősség körébe tartozik és külön kell gyűjteni.



Nyersanyagot takarít meg és csökkenti a hulladékmennyiséget, ha a csomagolást visszajuttatja a nyersanyag-körforgásba. A feleslegessé vált csomagolóanyagokat a hatályos helyi előírásoknak megfelelően ártalmatlanítsa.

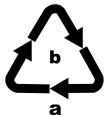

A csomagolást környezetbarát módon ártalmatlanítsa.

Vegye figyelembe a különböző csomagolóanyagokon látható jelzéseket és adott esetben válassza külön azokat. A csomagolóanyagok rövidítésekkel (a) és számjegyekkel (b) vannak megjelölve, az alábbi jelentéssel:

- 1-7: Műanyag,
- 20-22: Papír és karton,
- 80-98: Kompozit anyagok.

Szerviz

HU Szerviz Magyarország
Tel.: 06800 21225
E-Mail: kompernass@lidl.hu

IAN 385387_2107

Gyártja

Ügyeljen arra, hogy az alábbi cím nem a szerviz címe. Először forduljon a megjelölt szervizhez.

KOMPERNASS HANDELS GMBH
BURGSTRASSE 21
44867 BOCHUM
NÉMETORSZÁG
www.kompernass.com

Kazalo

Informacije o teh kratkih navodilih.	94
Predvidena uporaba	94
Vsebina kompleta.	94
Opis naprave.	94
Varnostna navodila	95
Uporaba	97
Stopnje toplote in pihanja zraka	97
Funkcija stopnje hlajenja/Cool Shot	98
Funkcija ioniziranja	98
Namestitvev/odstranitev nastavkov.	98
Sušenje in oblikovanje las	98
Tehnični podatki	99
Odstranitev naprave	99
Proizvajalec.	100
Pooblaščen serviser.	100



Skrbno preberite navodila za uporabo, še posebej pa varnostna navodila.

Informacije o teh kratkih navodilih

Ta dokument je skrajšana tiskana izdaja celotnih navodil za uporabo.



Preberite kodo QR, da pridete neposredno na stran servisa podjetja Lidl (www.lidl-service.com), kjer lahko po vnosu številke izdelka (IAN) 385387_2107 najdete in prenesete celotna navodila za uporabo.

⚠ OPOZORILO!

Upoštevajte celotna navodila za uporabo in varnostna navodila v njih, da preprečite telesne poškodbe in materialno škodo.

Kratka navodila so sestavni del tega izdelka. Preden začnete izdelek uporabljati, se seznanite z vsemi navodili za uporabo in varnost. Kratka navodila skrbno shranite in ob predaji izdelka tretji osebi zraven priložite vso dokumentacijo.

Predvidena uporaba

Sušilnik las je namenjen izključno za sušenje in oblikovanje pričeske pri človeških lasih, nikakor pa ne za lasulje ter lasne vložke iz sintetičnih materialov. Sušilnik las smete uporabljati izključno v zasebnem gospodinjstvu. Upoštevajte vse informacije v teh navodilih za uporabo, še posebej varnostna navodila. Ta naprava ni primerna za poslovne ali industrijske namene.

Vsebina kompleta

Naprava ob nakupu standardno vsebuje naslednje sestavne dele:

- profesionalni ionski sušilnik za lase
- 2 šobi za oblikovanje
- razprševalnik za volumen
- kratka navodila

Opis naprave

Slika A:

- 1 mrežica za vstop zraka
- 2 nastavek za obešanje
- 3 stikalo za stopnjo pihanja zraka (2 stopnji)
- 4 stikalo za stopnjo toplote (3 stopnje)
- 5 tipka za mrzel zrak ❄ (funkcija Cool Shot)

Slika B:

- ⑥ razprševalnik za volumen
- ⑦ široka šoba za oblikovanje (za hitro sušenje)
- ⑧ ozka šoba za oblikovanje (za natančno oblikovanje)

Varnostna navodila

⚠ NEVARNOST ELEKTRIČNEGA UDARA

- ▶ Sušilnik las priključite le v pravilno vgrajeno električno vtičnico z električno napetostjo, navedeno na tipski tablici.
- ▶ Sušilnika las v nobenem primeru ne polagajte v tekočino in poskrbite, da v ohišje sušilnika las ne morejo steči nobene tekočine. Naprave ne smete izpostavljati vlagi ali je uporabljati na prostem. Če v ohišje naprave vseeno vdre tekočina, električni vtič naprave takoj potegnite iz električne vtičnice in dajte napravo v popravilo usposobljenim strokovnjakom.
- ▶ V primeru motenj pri delovanju in pred začetkom čiščenja sušilnika las električni vtič potegnite iz električne vtičnice.
- ▶ Električnega kabla iz električne vtičnice ne vlecite za kabel, ampak primite in izvlecite vtič.
- ▶ Električni priključni kabel zaščitite pred poškodbami in ga ne navijajte okrog sušilnika las.
- ▶ Če je električni priključni kabel pri tej napravi poškodovan, ga mora zamenjati proizvajalec, njegova servisna služba ali podobno usposobljena oseba, da ne pride do nevarnosti.
- ▶ Električnega priključnega kabla ne prepogibajte in ne stiskajte. Položite ga tako, da nihče ne more stopiti nanj ali se obenj spotakniti.
- ▶ Prepovedana je uporaba kabljskih podaljškov.
- ▶ Ohišja sušilnika las ne smete odpirati ali popravljati. V tem primeru varnost ni zagotovljena in jamstvo preneha veljati. Pokvarjen sušilnik las naj popravijo usposobljeni strokovnjaki.

⚠ NEVARNOST ELEKTRIČNEGA UDARA

- ▶ Sušilnik las takoj po uporabi izklopite iz električnega omrežja. Naprava je popolnoma brez električnega toka le, če električni vtič potegnete iz električne vtičnice.
- ▶ Sušilnika las in električnega kabla ter vtiča nikoli ne prijemajte z mokrimi rokami.
- ▶ Če sušilnik las uporabljate v kopalnici, po uporabi izvlecite električni vtič, saj bližina vode pomeni nevarnost, tudi ko je sušilnik las izklopljen.



Naprave nikoli ne uporabljajte v bližini vode, še posebej ne v bližini umivalnikov, kopalnih kadi ali podobno. Bližina vode pomeni nevarnost, tudi ko je naprava izklopljena.

Zato električni vtič po vsaki uporabi izvlecite iz električne vtičnice. Kot dodatno zaščito v električnem tokokrogu kopalnice priporočamo vgradnjo zaščitnega stikala za okvarni tok z nazivnim prožilnim tokom največ 30 mA. Za nasvet vprašajte svojega elektroinstalaterja.

⚠ OPOZORILO! NEVARNOST TELESNIH POŠKODB!

- ▶ Otroci od 8. leta starosti naprej in osebe z zmanjšanimi fizičnimi, zaznavnimi ali duševnimi sposobnostmi ali s pomanjkljivimi izkušnjami in znanjem lahko to napravo uporabljajo le, če jih pri tem nekdo nadzoruje ali jih je poučil o varni uporabi naprave in so razumeli nevarnosti, ki izhajajo iz uporabe naprave.
- ▶ Otroci se z napravo ne smejo igrati.
- ▶ Otroci ne smejo čistiti in vzdrževati naprave v za uporabnike predvidenem obsegu, razen če so pri tem pod nadzorom.
- ▶ Vklapljenega sušilnika las nikoli ne dajajte iz rok ali ga vklopljenega puščajte brez nadzora.
- ▶ Če sušilnik las pade na tla ali je poškodovan, ga ne smete več uporabljati. Napravo naj preverijo strokovnjaki in jo po potrebi popravijo.

⚠ OPOZORILO! NEVARNOST TELESNIH POŠKODB!

- ▶ Sušilnika las nikoli ne polagajte v bližino virov toplote in električni kabel zaščitite pred poškodbami.
- ▶ Med delovanjem ne prekrivajte mrežice za vstop zraka. Mrežico redno čistite.
- ▶ Sušilnik las se med delovanjem segreje. Zato vroč sušilnik prijemajte le za ročaj.

OPOMBA

- ▶ Uporabniku ni treba preklapljati med 50 in 60 Hz. Izdelek se sam prilagodi na 50 ali na 60 Hz.



Uporaba**Stopnje toplote in pihanja zraka****OPOMBA**

- ▶ Pred prvo uporabo pustite sušilnik las delovati 2–3 minute na najvišji stopnji pihanja zraka in toplote. Tako odstranite morebitne ostanke proizvodnje v notranjosti naprave.



- 1) Vstavite električni vtič v električno vtičnico.
- 2) Vključite sušilnik las s stikalom za stopnjo pihanja zraka **3**.

Sušilnik las je opremljen z dvema funkcijskima stikaloma. Z njima lahko ločeno izberete jakost zračnega toka (stikalo za stopnjo pihanja zraka **3**) in stopnjo toplote (stikalo za stopnjo toplote **4**):

Stopnja pihanja zraka

- 0 sušilnik las je izklopljen
-  šibek zračni tok
-  močen zračni tok

Stopnja toplote

-  nizka stopnja toplote
-  srednja stopnja toplote
-  visoka stopnja toplote

- 3) Po uporabi napravo izklopite, tako da stikalo za stopnjo pihanja zraka **3** prestavite na »0«. Potem električni vtič izvlecite iz vtičnice.

Funkcija stopnje hlajenja/Cool Shot

S tipko za mrzel zrak **5** ❄️ lahko ustvarite hladen zračni tok. To je možno pri šibkem in močnem zračnem toku ter pri srednji in visoki stopnji toplote.

Nizka stopnja toplote nima funkcije gretja.

Pritisnite in držite pritisnjeno tipko za mrzel zrak **5** ❄️ tako dolgo, dokler želite ustvarjati hladen zračni tok. Ko hladnega zračnega toka ne potrebujete več, tipko za mrzel zrak **5** ❄️ spustite.

Funkcija ioniziranja

Pri sušenju s sušilnikom las se lasje statično naelektrijo in »letijo na vse strani«.

Funkcija ioniziranja pa statično naelektritev las nevtralizira in odpravi. Lasje postanejo mehki, voljni, sijoči in se jih lažje oblikuje.

Upoštevajte tudi, da funkcija ioniziranja optimalno deluje le brez nastavkov (razprševalnika za volumen **6**/široke šobe za oblikovanje **7**/ozke šobe za oblikovanje **8**), saj ti motijo nanos ionov na lase. Če želite funkcijo ioniziranja optimalno izkoristiti, uporabljajte sušilnik las brez nastavkov.

Namestitev/odstranitev nastavkov

- Za namestitev enega od nastavkov (široke šobe za oblikovanje **7**, ozke šobe za oblikovanje **8**, razprševalnika za volumen **6**) tega spredaj rahlo pritisnite na sušilnik las, tako da se nastavek zaskoči in je enakomerno nameščen na sušilniku las.
- Pred odstranjevanjem nastavka vedno počakajte, da se ta ohladi. Ohlajeni nastavek s pregibom navzdol snemite s sušilnika las.

Sušenje in oblikovanje las

- Za hitro sušenje las najprej priporočamo kratkotrajen preklon na visoko stopnjo pihanja zraka in toplote. Po začetnem sušenju las preklonite sušilnik las na nižjo stopnjo pihanja zraka in toplote, da oblikujete pričesko.
- S široko šobo za oblikovanje **7** lahko načrtno posebej hitro posušite posamezne predele lasišča, saj zračni tok koncentrirano izstopa skozi široko šobo za oblikovanje **7**.
- Z ozko šobo za oblikovanje **8** lahko lase natančno oblikujete in ustvarite pričesko. Zaradi odprtih strani ozke šobe za oblikovanje **8** je zračni tok šibkejši in tako omogoča natančnejšo oblikovanje pričeske.
- Za oblikovanje naravnih kodrov/valovitih las ali za več volumna pričeske uporabite razprševalnik za volumen **6**. Pri oblikovanju naravnih kodrov/valovitih las držite glavo navzdol in lase narahlo položite na razprševalnik za volumen **6**. Med sušenjem sušilnik las počasi obračajte sem in tja. Preden začnete lase prečesavati, jih malce pustite, da se ohladijo, da pričeska obdrži svojo obliko.

Za večji volumen pričeske pri lasišču nastavite največ srednjo stopnjo toplote (glejte poglavje *Stopnje toplote in pihanja zraka*). Držite glavo pokonci in razprševalnik za volumen **6** držite ob glavi. Počasi premikajte sušilnik las sem in tja, tako da konice razprševalnika za volumen **6** nežno masirajo vaše lasišče.

- Za hlajenje las lahko uporabite »funkcijo Cool Shot« (glejte poglavje *Stopnja hlajenja/funkcija Cool Shot*).

Tehnični podatki

Omrežna napetost	220–240 V~ (izmenični tok), 50/60 Hz
Nazivna moč	2000–2400 W
Razred zaščite	II/□ (dvojna izolacija)

Odstranitev naprave



Naprave nikakor ne odvrzite med običajne gospodinjske odpadke. Za ta izdelek velja evropska direktiva 2012/19/EU.

Odpadno napravo oddajte pri podjetju, registriranem za odstranjevanje odpadkov, ali pri svojem komunalnem podjetju za odstranjevanje odpadkov. Upoštevajte trenutno veljavne predpise. V primeru dvoma se obrnite na najbližje podjetje za odstranjevanje odpadkov.



O možnostih za odstranitev odsluženega izdelka vprašajte pri svoji občinski ali mestni upravi.



Izdelek je mogoče reciklirati, je podvržen razširjeni odgovornosti proizvajalca in se zbira ločeno.



Vrnitev embalaže za obdelavo materialov prihrani surovine in zmanjša količino odpadkov. Nepotrebne embalažne materiale zavržite med odpadke v skladu z veljavnimi lokalnimi predpisi.

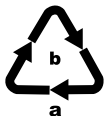

Upoštevajte oznake na različnih embalažnih materialih in jih po potrebi ločite. Embalažni materiali so označeni s kraticami (a) in številkami (b) z naslednjim pomenom:

- 1–7: umetne snovi,
- 20–22: papir in karton,
- 80–98: sestavljeni materiali.

Proizvajalec

KOMPERNASS HANDELS GMBH

BURGSTRASSE 21

44867 BOCHUM

NEMČIJA

www.kompernass.com

Pooblaščeni serviser

SI **Servis Slovenija**
Tel.: 01 888 9273
E-Mail: kompernass@lidl.si

IAN 385387_2107



KOMPERNASS HANDELS GMBH

BURGSTRASSE 21

44867 BOCHUM

GERMANY

www.kompernass.com

Last Information Update · Stand der Informationen · Version des informations

Stand van de informatie · Stav informací · Stan informacjī · Stav informácií

Estado de las informaciones · Tilstand af information · Versione delle informazioni

Információk állása · Stanje informacij: 09/2021 · Ident.-No.: SHAC2400C2-092021-1

IAN 385387_2107