

# SILVER CREST®



[www.lidl-service.com](http://www.lidl-service.com)



## MINCER SFW 350 D2

(DK)

**KØDHAKKER**

Betjeningsvejledning

(DE) (AT) (CH)

**FLEISCHWOLF**

Bedienungsanleitung

(NL) (BE)

**VLEESMOLEN**

Gebruiksaanwijzing

IAN 292183

(DK) (NL)



DK

Før du læser, vend siden med billeder frem og bliv bekendt med alle apparatets funktioner.

---

NL BE

Vouw vóór het lezen de pagina met de afbeeldingen open en maak u vertrouwd met alle functies van het apparaat.

---

DE AT CH

Klappen Sie vor dem Lesen die Seite mit den Abbildungen aus und machen Sie sich anschließend mit allen Funktionen des Gerätes vertraut.

DK	Betjeningsvejledning	Side	1
NL/BE	Gebruiksaanwijzing	Pagina	21
DE/AT/CH	Bedienungsanleitung	Seite	41

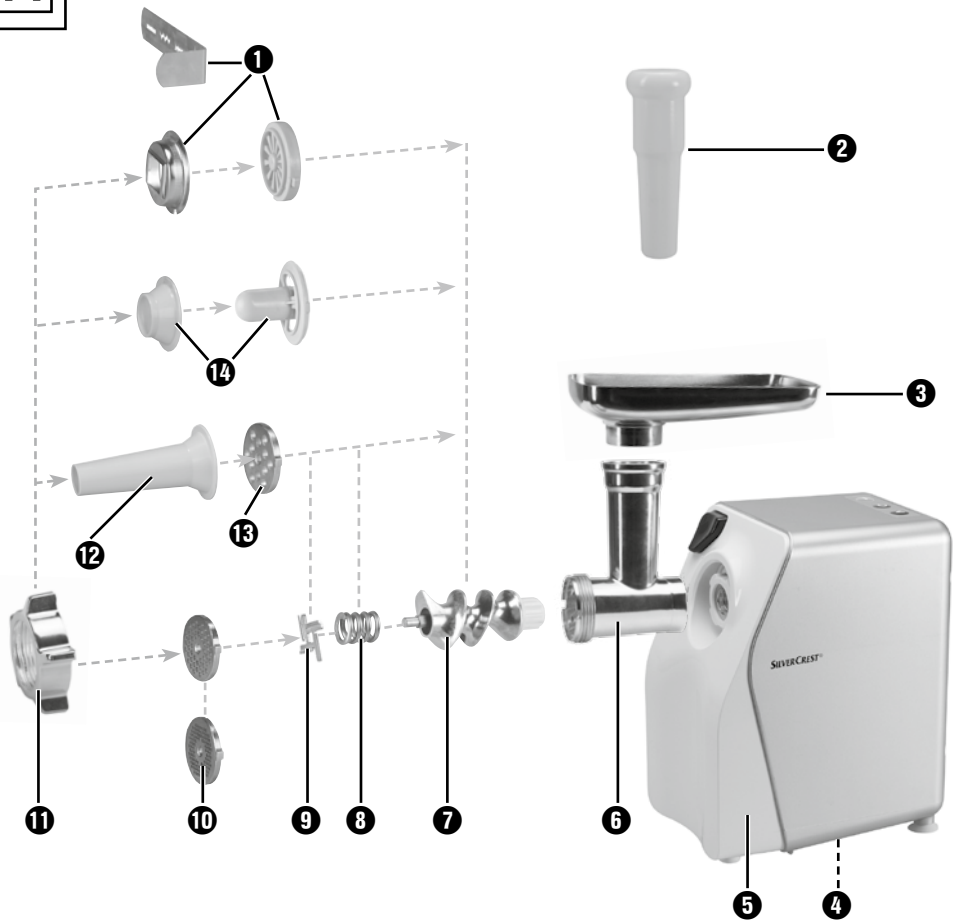
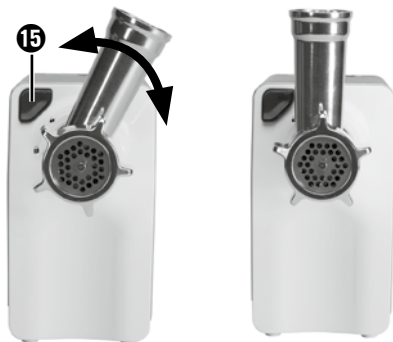
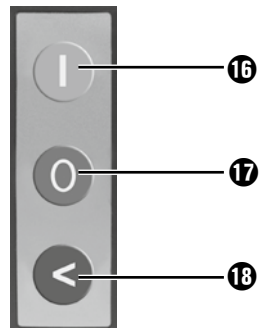
**A****B****C**

## Indholdsfortegnelse

<b>Indledning</b> .....	<b>2</b>
Ophavsret .....	2
Ansvarsbegrænsning .....	2
<b>Anvendelsesområde</b> .....	<b>2</b>
<b>Pakkens indhold / beskrivelse af delene</b> .....	<b>3</b>
<b>Tekniske data</b> .....	<b>3</b>
<b>Sikkerhedsanvisninger</b> .....	<b>4</b>
<b>Sådan samles kødhakkeren/skilles kødhakkeren ad</b> .....	<b>6</b>
Samling af kødhakkeren .....	6
Montering af pølsestopper .....	7
Montering af kibbeh-tilbehør .....	8
Montering af småkage-tilbehør .....	8
<b>Betjening</b> .....	<b>9</b>
Betjening af produktet .....	9
Forarbejdning af kød .....	10
Fremstilling af pølser .....	10
Betjening af kibbeh-tilbehøret .....	11
Fremstilling af småkager .....	11
<b>I tilfælde af fejl</b> .....	<b>12</b>
<b>Rengøring</b> .....	<b>12</b>
Rengøring af motordelen .....	13
Rengøring af tilbehørsdele .....	13
<b>Opbevaring</b> .....	<b>14</b>
<b>Bortskaffelse</b> .....	<b>15</b>
<b>Garanti for Kompernass Handels GmbH</b> .....	<b>16</b>
Service .....	17
Importør .....	17
<b>Opskrifter</b> .....	<b>18</b>
Kibbeh .....	18
Farsruller .....	19
Frisklavede grillpølser .....	20
Småkagedej .....	20

## Indledning

Tillykke med købet af dit nye produkt.

Du har valgt et produkt af høj kvalitet. Betjeningsvejledningen er en del af dette produkt. Den indeholder vigtige informationer om sikkerhed, anvendelse og bortskaffelse. Du bør sætte dig ind i alle produktets betjenings- og sikkerhedsanvisninger før brug. Brug kun produktet som beskrevet og kun til de oplyste anvendelsesområder. Lad vejledningen følge med produktet, hvis du giver det videre til andre.

## Ophavsret

Denne dokumentation er ophavsretligt beskyttet.

Kopiering eller eftertryk – også i uddrag – samt videregivelse af billederne – også i ændret tilstand – er kun tilladt med producentens skriftlige samtykke.

## Ansvarsbegrænsning

Alle tekniske informationer, data og anvisninger for tilslutning og betjening i denne betjeningsvejledning svarer til den nyeste viden på trykkesidspunktet og gives efter bedste overbevisning i henhold til vores hidtidige erfaringer og viden.

Der kan ikke stilles nogen form for krav baseret på informationerne, billederne og beskrivelserne i denne vejledning.

Producenten påtager sig intet ansvar for skader, der skyldes manglende overholdelse af vejledningen, anvendelse, som er i strid med det tilsigtede, forkerte reparationer, ændringer, som er foretaget uden tilladelse samt anvendelse af ikke-tilladte reservedele.

## Anvendelsesområde

Dette produkt er udelukkende beregnet til fremstilling af fødevarer i almindelige husholdningsmængder i private husholdninger:

- Hakning af kød
- Fremstilling af pølser i natur- eller kunsttarm
- Fremstilling af småkager

Produktet er ikke beregnet til forarbejdning af frosne eller på anden måde hårde fødevarer, f.eks. knogler eller nødder, og må ikke anvendes inden for erhverv eller industri.

## Pakkens indhold / beskrivelse af delene

Figur A:

- ❶ Småkagetilbehør med stribemønster
- ❷ Stopper
- ❸ Påfyldningsskål
- ❹ Ledningsoprulning
- ❺ Motordel
- ❻ Kødhakkerdel af metal
- ❼ Transportsnegl
- ❽ Fjeder
- ❾ Krydskniv
- ❿ Grov og fin hulskive
- ⓫ Lukkering
- ⓬ Pølsestopper
- ⓭ Pølseskive
- ⓮ Kibbeh-tilbehør

Figur B:

- ❶ Låseknop

Figur C:

- ❶ Knappen "I" (tændt)
- ❷ Knappen "O" (slukket)
- ❸ Knappen "<" (produktet kører baglæns)

## Tekniske data

Spænding	220 - 240 V ~ (vekselstrøm), 50 Hz
Effektforbrug	250 - 350 W
Beskyttelsesklasse	II/ □ (dobbelisolering)
	Alle produktets dele, som kommer i kontakt med fødevarer, er fødevarerægte.
Tid for korttidsdrift	15 minutter

### Tid for korttidsdrift

Tiden for korttidsdrift angiver, hvor længe man kan bruge produktet, uden at motoren bliver for varm og tager skade. Efter den angivne korttidsdrift skal der slukkes for produktet, indtil motoren er kølet af.

## Sikkerhedsanvisninger

### **FARE FOR ELEKTRISK STØD**

- ▶ Sørg for, at ledningen ikke bliver beskadiget. Hold den på afstand af varme områder, og læg den, så den ikke kan komme i klemme.
  - ▶ Hvis ledningen eller strømskikket er beskadiget, skal den/ det straks udskiftes af en autoriseret reparatør, så farlige situationer undgås.
  - ▶ Brug kun produktet i tørre rum, og ikke udendørs.
-  Læg aldrig motordelen ned i vand eller andre former for væske! Ellers er der livsfare på grund af elektrisk stød.

### **ADVARSEL!**

- ▶ Brug aldrig produktet til andre formål, end dem, der er oplyst her. Der er stor risiko for ulykker, hvis du ved forkert brug sætter produktets beskyttelsesanordninger ud af kraft!

### **ADVARSEL! FARE FOR PERSONSKADER!**

- ▶ Stik aldrig hænderne/fingrene ind i produktets åbninger. Stik aldrig nogen form for genstande ind i produktets åbninger – bortset fra den stopper, der hører til det enkelte tilbehør og de fødevarer, der skal behandles. Ellers er der stor fare for ulykker!
- ▶ Træk stikket ud af stikkontakten, før du sætter tilbehørsdele på eller tager dem af.
- ▶ Sørg for, at produktet altid er under opsyn, når det er klar til brug. Træk altid stikket ud af stikkontakten efter brug, eller hvis arbejdet afbrydes, så utilsigtet igangsætning undgås.

## **⚠ ADVARSEL! FARE FOR PERSONSKADER!**

- ▶ Brug kun originalt tilbehør til dette produkt. Andre dele er muligvis ikke sikre nok.
- ▶ Anvend aldrig produktet i tom tilstand. Det kan beskadige produktet, så det ikke længere kan repareres.
- ▶ Før udskiftning af tilbehør eller dele, som bevæger sig under drift, skal produktet slukkes og kobles fra strømnettet.
- ▶ Produktet må ikke bruges til andre formål end dem, der er beskrevet i denne vejledning.
- ▶ Forsigtig: Krydskniven er meget skarp! Vær altid forsigtig ved håndtering og rengøring af produktet.
- ▶ Produktet skal altid afbrydes fra strømforsyningen, hvis det ikke er under opsyn samt inden montering, afmontering eller rengøring.
- ▶ Produktet må ikke bruges af børn.
- ▶ Produktet og dets tilslutningsledning skal holdes uden for børns rækkevidde.
- ▶ Dette produkt kan bruges af personer med reducerede fysiske, sensoriske eller mentale evner eller manglende erfaring og/eller viden, hvis de er under opsyn eller er blevet oplært i brugen af produktet og de farer, som kan være forbundet med det.
- ▶ Børn må ikke lege med produktet.



## Sådan samles kødhakkeren/skilles kødhakkeren ad

### OBS – MATERIELLE SKADER!

- ▶ Alle tilbehørsdele er forsynet med en tynd oliefilm for at beskytte dem mod korrosion. Før produktet bruges første gang, skal alle dele derfor rengøres grundigt som beskrevet i kapitlet "Rengøring". Smør derefter alle metaldele ind i lidt madolie.

### BEMÆRK

- ▶ Før produktet bruges første gang, skal du fjerne beskyttelsesfolien på tastaturet.

## Samling af kødhakkeren

Klap fold-ud-siden ud – her vises det grafisk, i hvilken rækkefølge delene skal samles.

- 1) Sæt transportsneglen **7** ind i kødhakkerdelen **6**.
- 2) Sæt fjederen **8** på transportsneglen **7**.
- 3) Sæt krydskniven **9** ind, så siden med knivene vender væk fra fjederen **8**. Kontrollér, at det firkantede udsnit på krydskniven **9** sidder rigtigt på den firkantede aksel.





### ⚠ ADVARSEL! FARE FOR PERSONSKADER!

- ▶ Krydskniven **9** er meget skarp! Fare for personskader!

### OBS – MATERIELLE SKADER!

- ▶ Produktet beskadiges, hvis krydskniven **9** sættes omvendt på!
- 4) Vælg den ønskede hulskive **10**/pølseskive **13**.

- 5) Læg den valgte hulskive **10** i kødhakkerdelen **6**, så fikseringerne på hulskiven **10** sidder i udsnittene på kødhakkerdelen **6**.
- 6) Når alt er korrekt monteret, skrues lukkeren **11** fast med hånden.
- 7) Den færdigmonterede kødhakkerdel **6** forbindes med motordelen **5** med en bajonetlukning:
  - Sæt kødhakkerdelen **6** ind i motordelen **5**, så pilen på kødhakkerdelen **6** sidder ud for symbolet  på motordelen **5**. Låseknappen **15** trykkes ind (fig. B).
  - Pres kødhakkerdelen **6** lidt ind, og drej samtidig påfyldningsåbningen på kødhakkerdelen **6** hen til midterpositionen (fig. B), så pilen på påfyldningsåbningen peger mod symbolet . Når kødhakkerdelen **6** går i hak, springer låseknappen **15** ud.
  - Stil til sidst påfyldningsskålen **3** oven på påfyldningsåbningen.
  - For at tage påfyldningsskålen af skal du trykke på låseknappen **15** og dreje påfyldningsåbningen mod højre igen (fig. B) . Derefter kan du tage kødhakkerdelen **6** ud.

## Montering af pølsestopper

Klap fold-ud-siden ud – her vises det grafisk, i hvilken rækkefølge delene skal samles.

- 1) Tag kødhakkerdelen **6** af som beskrevet under "Samling af kødhakkeren".
- 2) Tag alle dele, der er monteret på/i kødhakkerdelen **6** af, og rengør dem.
- 3) Gnid alle metaldele med madolie.
- 4) Sæt transportsneglen **7**, fjederen **8** og krydskniven **9** ind i kødhakkerdelen **6** igen.
- 5) Læg pølseskiven **13** ind, så fikseringerne på pølseskiven **13** ligger i udsnittene på kødhakkerdelen **6**.
- 6) Sæt så pølsestopperen **12** foran pølseskiven **13**.
- 7) Skru lukkeren **11** på med hånden.
- 8) Montér kødhakkerdelen **6** som beskrevet i "Samling af kødhakkeren".

## Montering af kibbeh-tilbehør

Klap fold-ud-siden ud – her vises det grafisk, i hvilken rækkefølge delene skal samles.

- 1) Tag kødhakkerdelen **6** af som beskrevet under "Samling af kødhakkeren".
- 2) Tag eventuelt tilbehør af, og rengør kødhakkerdelen **6**.

### BEMÆRK

- ▶ Til kibbeh-tilbehøret **14** skal krydskniven **9** med fjederen **8** eller hul- eller pølseskiven **10/13** ikke anvendes!  
Tag evt. disse dele ud af kødhakkerdelen **6**.

- 3) Gnid alle metaldele med madolie.
- 4) Læg de to plastdele til kibbeh-tilbehøret **14** i, så fikseringerne ved den nederste ring på kibbeh-tilbehøret **14** sidder i udsnittene på kødhakkerdelen **6**.
- 5) Når alt er sat rigtigt i, skrues lukkeringen **11** igen fast med hånden.
- 6) Montér kødhakkerdelen **6** som beskrevet i "Samling af kødhakkeren".

## Montering af småkagetilbehør

Klap fold-ud-siden ud – her vises det grafisk, i hvilken rækkefølge delene skal samles.

- 1) Tag kødhakkerdelen **6** af som beskrevet under "Samling af kødhakkeren".
- 2) Tag eventuelt tilbehør af, og rengør kødhakkerdelen **6**.

### BEMÆRK

- ▶ Til småkagetilbehøret **1** skal krydskniven **9** med fjederen **8** eller hul- eller pølseskiven **10/13** ikke anvendes!  
Tag evt. disse dele ud af kødhakkerdelen **6**.

- 3) Gnid alle metaldele med madolie.
- 4) Tag mønsterstriberne **1** forrest på småkagetilbehøret **1** af.
- 5) Sæt først plastskiven og derefter metalskiven til småkagetilbehøret **1** i kødhakkerdelen **6** (se fold-ud-siden). Læg småkagetilbehøret **1** i, så fikseringerne på småkagetilbehøret **1** sidder i udsnittene på kødhakkerdelen **6**.
- 6) Når alt er korrekt monteret, skrues lukkeringen **11** fast med hånden.

- 7) Sæt mønsterstriberne ❶ ind foran i småkagetilbehøret ❶ igen. Sørg for, at grebet på mønsterriben ❶ vender væk fra produktet. Ellers kan du ikke indstille mønsteret, der er lige ved håndtaget..
- 8) Montér kødhakkerdelen ❷ som beskrevet i "Samling af kødhakkeren".
- 9) For at tage den af skal du først tage mønsterriben ❶ af, før du kan skruelukkeringen ❶ af igen og tage småkagetilbehøret ❶ ud.

## Betjening

### FARE FOR ELEKTRISK STØD

- ▶ Åbn aldrig kabinettet til motordelen ❸ – der er ingen betjeningslementer indei. Hvis kabinettet åbnes, ophører kravet om garanti. Hvis kabinettet åbnes, er der livsfare på grund af elektrisk stød.

### OBS – MATERIELLE SKADER!

- ▶ Brug ikke produktet i længere tid end 15 minutter ad gangen. Lad derefter produktet være slukket i ca. 30 minutter, så overophedning undgås.
- ▶ Tryk aldrig på knapperne "I" ❹ eller "<" ❺, når bevægelsesretningen skiftes, så længe produktets motor ikke er standset fuldstændigt. Motoren kan blive beskadiget.

## Betjening af produktet

Når du har monteret det ønskede tilbehør:

- 1) Stil produktet, så det står fuldstændig stabilt og under ingen omstændigheder kan vælte ned fra bordet eller falde ned i nærheden af vand (f.eks. på grund af vibrationer eller træk i ledningen). Rystelser kan ikke undgås under driften.

### FARE FOR ELEKTRISK STØD

- ▶ Hvis produktet vælter eller falder ned i vand, må du aldrig forsøge at gribe ud efter det, hvis det er sluttet til eller kører – det gælder også ved andre nødsituationer! Træk strømstikket ud i nødsituationer! Ellers er der akut risiko for tilskadekomst eller livsfare!
- 2) Læg fødevarerne, der skal behandles, i påfyldningsskålen ❸, og stil en opsamlingsbeholder foran under udløbsåbningen.

- Tryk først på knappen "0" **17** for at sikre dig, at produktet stadigvæk er slukket (fig. C). Ellers er der risiko for, at produktet starter ved en fejltagelse, når strømstikket sættes i stikkontakten.
- Sæt derefter strømstikket i stikkontakten.
- Tryk på knappen "I" **18** for at tænde for produktet.

## **⚠ ADVARSEL! FARE FOR PERSONSKADER!**

- Pres kun fødevarerne ned i påfyldningshullet med den runde stopper **2** – brug aldrig fingrene, gaffler, skeer eller lignende. Der er stor risiko for tilskadekomst, og produktet kan blive beskadiget.

## **OBS – MATERIELLE SKADER!**

- Pres aldrig så hårdt, at det kan høres, at motoren bliver langsommere. Ellers kan produktet blive overbelastet og beskadiget.

## **Forarbejdning af kød**

- Brug kødstykker, der nemt kan komme ned i påfyldningsåbningen. Skær ellers kødet i mindre stykker. Sørg for, at kødet ikke indeholder knogler eller sener.

## **⚠ ADVARSEL!**

- Hakket kød er meget modtageligt for bakterier. Sørg derfor for god hygiejne, når du behandler kød. Ellers kan der opstå sundhedsskader.
- Når du har læst alle anvisninger vedrørende emnet "Kød", kan du anvende produktet som beskrevet i kapitlet "Betjening af produktet".

## **Fremstilling af pølser**

- Kør først kødet gennem kødhakkeren to gange, før du fremstiller pølser af det.
- Tilsæt finthakkede løg, krydderier og andre ingredienser til pølsefyldet efter din egen opskrift, og ælt massen godt igennem. Stil pølsekødet i køleskabet i 30 min. før du fortsætter.
- Sæt pølsetarmen (natur- eller kunsttarm) over pølsestopperen **12**, og bind knude på enden. For hver 1 kg pølsemasse skal du beregne 1,60 m pølse-tarm.

**TIP**

Læg naturtarmen i blød i lunkent vand i ca. 3 timer, og vrid den, før du sætter den på. Derved bliver naturtarmen elastisk igen. Naturtarme fås hos slagterleverandører i nærheden af slagterier eller hos din slagter.

- 4) Pølsefyldet presses ind i pøsetarmen ved hjælp af pøsestopperen 12. Når den ønskede længde er nået, skal du slukke for produktet, presse pølsen sammen for enden og dreje den rundt et par gange.

**TIP**

Pølsen udvider sig under kogning og frysning. Overfyld den derfor ikke, da pølsen ellers kan revne.

- 5) Når du har læst alle anvisninger vedrørende emnet "Pølse", kan du anvende produktet, som beskrevet i kapitlet "Betjening af produktet".

## Betjening af kibbeh-tilbehøret

Med kibbeh-tilbehøret 14 kan du forme små, hule ruller af kød eller grøntsager, som du kan fylde efter eget ønske.

- 1) Kør først kødet igennem kødhakkeren to gange, før du presser det igennem kibbeh-tilbehøret 14.
- 2) Når du har læst alle anvisninger vedr. emnet "Kibbeh-tilbehør", kan du anvende produktet, som beskrevet i kapitlet "Betjening af produktet".

## Fremstilling af småkager

Når du har blandet en småkagedej efter din egen opskrift og har monteret småkagetilbehøret 1:

- 1) Læg bagepapir på en lille bageplade, og stil den under udgangsåbningen foran på produktet.
- 2) Pres dejen ensartet ned i kødhakkerdelen 6 - transportsneglen 7 presser den så gennem det valgte motiv på motivstriben til småkagetilbehøret 1.
- 3) Når bagværket har nået den ønskede længde, skal du standse produktet og skære dejen af ved udgangsåbningen. Læg bagværket på bagepladen.
- 4) Når du har læst alle anvisninger om emnet "Småkager", kan du anvende produktet, som beskrevet i kapitlet "Betjening af produktet".

## I tilfælde af fejl

### Hvis motoren er blokeret på grund af ophobede fødevarer:

- Tryk på knappen "0" **17** for at standse kødhakkeren.
- Tryk på knappen "<" **18**, og hold den inde. Nu kører motoren baglæns. Dermed kan du transportere fødevarerne lidt tilbage for at få motoren fri igen.
- Når motoren er fri, kan du slippe knappen "<" **18**.
- Tryk på knappen "I" **16** for at starte kødhakkeren.
- Hvis motoren ikke kommer fri på denne måde, skal du rengøre produktet som beskrevet i kapitlet "Rengøring".

### Hvis motoren pludselig slukker, kan det være, at den interne overbelastningssikring har reageret. Den har til formål at beskytte motoren.

- Sluk for produktet, og lad det afkøle i ca. 30 min., før du anvender produktet igen.
- Hvis det ikke hjælper, skal du vente yderligere 15 min.
- Hvis det heller ikke hjælper, tyder det på en defekt. Henvend dig til vores kundeservice.

### Hvis ledningen er beskadiget, eller der er synlige skader på produktdelene:

- Sluk straks for produktet ved at trykke på knappen "0" **17**!
- Hvis det ikke er muligt uden risiko, skal du tage stikket ud.
- Lad disse skader reparere af kundeservice, før du anvender produktet igen.

## Rengøring

### FARE FOR ELEKTRISK STØD

- ▶ Tag stikket ud af stikkontakten, før du rengør produktet. Derved forhindrer du farer for uheld ved uventet utilsigtet igangsætning og elektrisk stød.

## Rengøring af motordelen

- Rengør alle udvendige dele og ledningen med en let fugtet klud. Kom et par dråber mildt opvaskemiddel på den fugtige klud, hvis snavset sidder fast. Tør af med en klud, der kun er fugtet med rent vand, så eventuelle rester af opvaske-middel fjernes. Tør produktet godt af, før du anvender det igen.



### FARE FOR ELEKTRISK STØD

- ▶ Læg aldrig motordelen **5** ned i vand eller andre former for væske! Ellers er der livsfare på grund af elektrisk stød, hvis der kommer fugt i elektriske ledninger.

### OBS – MATERIELLE SKADER!

- ▶ Brug ikke rengøringsmiddel, skurepulver eller opløsningsmidler. Disse midler kan ødelægge produktet og efterlade rester på fødevarerne.

## Rengøring af tilbehørsdele

- Rengør kun tilbehørsdele, som kan komme i kontakt med fødevarer, ...
  - med varmt vand og et opvaskemiddel beregnet til fødevarer.

### BEMÆRK

- ▶  Plastdelen til småkagetilbehøret **1**, stopperen **2**, pølsestopperen **12** og kibbeh-tilbehøret **14** kan vaskes i opvaskemaskinen.
- ▶ Læg så vidt muligt plastdelene i den øverste kurv i opvaskemaskinen, og sørg for, at de ikke kommer i klemme. Ellers kan plastdelene miste formen!



### ADVARSEL! FARE FOR PERSONSKADER!

- ▶ Krydskniven **9** er meget skarp! Fare for personskader!

- Tør alle dele omhyggeligt, før du bruger produktet igen.

### BEMÆRK

- ▶ Smør metaldelene med madolie igen, hver gang de har været rengjort! Ellers kan metaldelene blive misfarvede!



## Opbevaring

- Viki ledningen i urets retning om ledningsopruvningen ④ under produktets bund, og fastgør ledningen som vist nedenfor. Derved er den beskyttet mod skader:

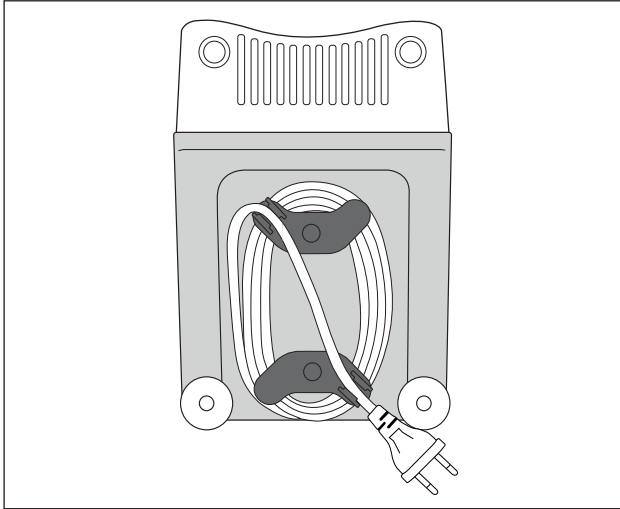

- Opbevar produktet et tørt sted.
- Smør metaldelene med et tyndt lag madolie efter tørring, medmindre du straks vil fortsætte med at bruge produktet. Dermed opnår du god beskyttelse mod korrosion.
- Opbevar produktet, så det er utilgængeligt for børn og andre personer, der kræver opsyn. De er ikke altid selv i stand til at vurdere eventuelle farer i forbindelse med elektrisk udstyr.

## Bortskaffelse



**Bortskaf ikke produktet sammen med det almindelige husholdningsaffald.**

**Dette produkt er underlagt EU-direktivet 2012/19/EU WEEE (Waste Electrical and Electronic Equipment).**

Bortskaf produktet via en godkendt bortskaffelsesvirksomhed eller den kommunale genbrugsplads. Følg de aktuelt gældende regler. Henvend dig i tvivlstilfælde til den lokale genbrugsplads.



Emballagen beskytter produktet mod transportskader. Emballagematerialerne er valgt ud fra kriterier som miljøforlidelighed og bortskaffelsesteknik og kan derfor genbruges.

Aflevering af emballagen til genbrug sparer råstoffer og reducerer affaldsmængden. Bortskaf emballagematerialer, du ikke skal bruge mere, efter de lokalt gældende forskrifter.

### BEMÆRK

- Gem så vidt muligt den originale emballage i løbet af produktets garantiperiode, så det kan pakkes korrekt ind i tilfælde af et garantikrav.



Bortskaf emballagen miljøvenligt.

Vær opmærksom på mærkningen på de forskellige emballagematerialer, og aflever dem sorteret til bortskaffelse. Emballagematerialerne er mærket med forkortelserne (b) og tallene (a) med følgende betydning:

1-7: Plast

20-22: Papir og pap

80-98: Kompositmaterialer

## Garanti for Kompernass Handels GmbH

Kære kunde

På dette produkt får du 3 års garanti fra købsdatoen. I tilfælde af mangler ved produktet har du en række juridiske rettigheder i forhold til sælgeren af produktet. Dine juridiske rettigheder forringes ikke af den nedenfor anførte garanti.

### Garantibetingelser

Garantiperioden begynder på købsdatoen. Opbevar venligst din originale kvittering et sikkert sted. Dette dokument er nødvendigt for at kunne dokumentere købet.

Hvis der inden for tre år fra købsdatoen for dette produkt opstår en materiale- eller fabrikationsfejl, vil produktet – efter vores valg – blive repareret eller ombyttet gratis for dig. Denne garantiydelse forudsætter, at det defekte produkt og købsbeviset (kvittering) afleveres inden for tre-års-fristen, og der gives en kort skriftlig beskrivelse af, hvori manglen består, og hvornår den er opstået.

Hvis defekten er dækket af vores garanti, får du et repareret eller et nyt produkt retur. Reparation eller ombytning af produktet udløser ikke en ny garantiperiode.

### Garantiperiode og juridiske mangelkrav

Garantiperioden forlænges ikke, hvis der gøres brug af garantien. Det gælder også for udskiftede og reparerede dele. Skader og mangler, som eventuelt allerede fandtes ved køb, samt manglende dele, skal anmeldes straks efter udpakningen. Når garantiperioden er udløbet, er reparation af skader betalingspligtig.

### Garantiens omfang

Produktet er produceret omhyggeligt efter strenge kvalitetsretningslinjer og testet grundigt inden leveringen.

Garantien dækker materiale- og fabrikationsfejl. Denne garanti omfatter ikke produktdele, der er udsat for normal slitage, og derfor kan betragtes som sliddele, eller for skader på skrøbelige dele, som f.eks. kontakter, batterier, bageforme eller dele som er lavet af glas.

Denne garanti bortfalder, hvis produktet er blevet beskadiget, ikke er forskriftsmæssigt anvendt eller vedligeholdt. For at sikre forskriftsmæssig anvendelse af produktet skal alle anvisninger nævnt i betjeningsvejledningen nøje overholdes. Anvendelsesformål og handlinger, som frarådes eller der advares imod i betjeningsvejledningen, skal ubetinget undgås.

Produktet er kun beregnet til privat og ikke til kommercielt brug. Ved misbrug og uhensigtsmæssig brug, anvendelse af vold og ved indgreb, som ikke er foretaget af vores autoriserede serviceafdeling, bortfalder garantien.

## Afvikling af garantisager

For at sikre en hurtig behandling af din anmeldelse bør du følge nedenstående anvisninger:

- Ved alle forespørgsler bedes du have kvitteringen og artikelnummeret (f.eks. IAN 12345) klar som dokumentation for købet.
- Artikelnummeret kan du finde på typeskiltet, som indgravering, på vejledningens forside (nederst til venstre) eller som et klæbemærke på bag- eller undersiden.
- Hvis der opstår funktionsfejl eller øvrige mangler, bedes du først kontakte nedennævnte serviceafdeling **telefonisk** eller **via e-mail**.
- Et produkt, der er registreret som defekt, kan du derefter indsende portofrit til den oplyste serviceadresse med vedlæggelse af købsbevis (kvittering) og en beskrivelse af, hvori manglen består, og hvornår den er opstået.



På [www.lidl-service.com](http://www.lidl-service.com) kan du downloade denne og mange andre håndbøger, produktvideoer og software.

## Service



**Service Danmark**

Tel.: 32 710005

E-Mail: [kompernass@lidl.dk](mailto:kompernass@lidl.dk)

IAN 292183

## Importør

Bemærk at den efterfølgende adresse ikke er en serviceadresse. Kontakt først det nævnte servicested.

KOMPERNASS HANDELS GMBH

BURGSTRASSE 21

DE-44867 BOCHUM

TYSKLAND

[www.kompernass.com](http://www.kompernass.com)

## Opskrifter

### Kibbeh

Ingredienser til kødfyldet:

400 g magert okse- eller lammekød

2 løg

10 g mel

25 g groft hakkede pinjekerner

1/2 tsk. allehånde, kanel, spidskommen, kommen (stødt), nelliker (stødt), muskatnød (stødt)

Salt og peber

Ingredienser til rørene:

500 g bulgur (udblødt)

500 g magert okse- eller lammekød

1 løg

1 knivspids peber, 1 knivspids chili

### Kødfyld

Først tilberedes kødfyldet, så det kan køle af, mens rørene tilberedes.

Kør kødet to gange gennem kødhakkeren (først med den grove og derefter med den fine hulsive **10**). Bland kødet, melet, pinjekernerne og krydderierne godt.

Hak og steg løgene. Tilsæt kødmassen, og bland den med løgene. Steg det hele godt igennem, og lad det køle af.

### Rør

Kør kødet til rørene igennem kødhakkeren to gange (først med den grove og derefter med den fine hulsive **10**) og bland det med bulgur, de finthakkede løg og krydderierne. Denne masse køres ligeledes to gange gennem kødhakkeren.

Udskift hulsiven **10** med kibbeh-tilbehøret **14** (se kapitlet "Montering af kibbeh-tilbehøret"), og form ca. 7 cm lange kibbeh-rør.

### Tilberedning:

Fyld kibbeh-rørene med kødfyld, når de er færdige, og tryk de to ender sammen, så der dannes små lommer. Friter de færdige kibbeh-rør i 190 °C varm olie i ca. 3 minutter. De færdige kibbeh-rør skal være gyldenbrune.

## Farsruller

Ingredienser til farsrullerne:

450 g magert lamme-, kalve- eller oksekød

150 g mel

1 tsk. allehånde

1 tsk. muskatnød

1 knivspids chilipulver

1 knivspids peber

Ingredienser til kødfyldet:

700 g lammekød

1 1/2 spsk. olivenolie

1 1/2 spsk. finthakket løg

1/2 tsk. allehånde

1/2 tsk. salt

1 1/2 spsk. mel

Rør

Kør kødet til rørene gennem kødhakkeren to gange (først med den grove og derefter med den fine hulskive **10**), og bland det med ingredienserne. Denne masse køres ligeledes to gange gennem kødhakkeren. Udskift hulskiven **10** med kibbeh-tilbehøret **14** (se kapitlet "Montering af kibbeh-tilbehøret").

Form kibbeh-rør med kibbeh-tilbehøret **14**, og frys dem.

Fyld

Kør kødet to gange gennem kødhakkeren (først med den grove og derefter med den fine hulskive **10**). Svits løgene, bland dem godt med kødet og de øvrige ingredienser. Fyld derefter kibbeh-rørene, og steg dem.

Alternativt fyld:

250 g dampet broccoli

eller 250 g dampet zucchini

eller 250 g kogt ris

## Frisklavede grillpølser

Ingredienser:

300 g magert oksekød

500 g magert svinekød

200 g nakkespæk

20 g salt

1/2 spsk. hvid, malet peber

1 tsk. kommen

1/2 tsk. muskatnød

Kør oksekød, svinekød og spæk igennem kødhakkeren to gange.

Tilsæt de blandede krydderier samt salt, og ælt i 5 min.

Stil pølsefyldet i køleskabet i 30 minutter. Fyld pøsefyldet på efter vejledningen (se kapitlet "Fremstilling af pølser"), og luk pølserne ved en længde på 25 cm ved at dreje dem om sig selv.

Steg og spis de færdige grillpølser samme dag.

## Småkagedej

Ingredienser:

500 g smør

500 g sukker

2-3 breve vaniljesukker

1 brev vaniljebudding

1/4 tsk. salt

1 æg

4 æggeblommer

800 g mel (type 405)

2 tsk. bagepulver

200 g malede mandler (smuttede)

Revet skal af en citron

Pisk smørret til det skummer. Tilsæt de øvrige ingredienser lidt ad gangen, og ælt dejen godt. Lad den færdige dej hvile tildækket i køleskabet i ca. 12 timer (f.eks. natten over). Kør den derefter igennem kødhakkeren med småkage tilbehøret ❶. Læg småkagerne på en bageplade med bagepapir. Bag småkagerne gyldenbrune i en forvarmet bageovn ved 180 °C i ca. 10-15 minutter.

## Inhoud

<b>Inleiding</b> .....	<b>22</b>
Auteursrecht .....	22
Beperking van aansprakelijkheid .....	22
<b>Gebruik in overeenstemming met bestemming</b> .....	<b>22</b>
<b>Inhoud van het pakket / Beschrijving van onderdelen</b> .....	<b>23</b>
<b>Technische gegevens</b> .....	<b>23</b>
<b>Veiligheidsvoorschriften</b> .....	<b>24</b>
<b>Monteren/demonteren</b> .....	<b>26</b>
Vleesmolen monteren .....	26
Worst-stop-opzetstuk monteren .....	27
Kubbe-opzetstuk monteren .....	28
Sprits-opzetstuk monteren .....	28
<b>Bediening</b> .....	<b>29</b>
Het apparaat gebruiken .....	29
Vlees verwerken .....	30
Worst verwerken .....	30
Werken met het Kubbe-opzetstuk .....	31
Spritsgebak maken .....	31
<b>In geval van storingen</b> .....	<b>32</b>
<b>Reinigen</b> .....	<b>32</b>
Motorblok reinigen .....	33
Accessoires reinigen .....	33
<b>Opbergen</b> .....	<b>34</b>
<b>Milieurichtlijnen</b> .....	<b>35</b>
<b>Garantie van Kompernaß Handels GmbH</b> .....	<b>36</b>
Service .....	37
Importeur .....	37
<b>Recepten</b> .....	<b>38</b>
Kebbe .....	38
Vleesrolletjes .....	39
Verse gegrilde braadworst .....	40
Spritskoekjes .....	40



## Inleiding

Gefeliciteerd met de aankoop van uw nieuwe apparaat.

U hebt hiermee gekozen voor een hoogwaardig product. De bedieningshandleiding maakt deel uit van dit product. Deze bevat belangrijke aanwijzingen voor veiligheid, gebruik en afvoeren. Maak uzelf voorafgaand aan het gebruik van het product vertrouwd met alle bedienings- en veiligheidsvoorschriften. Gebruik het product uitsluitend op de voorgeschreven wijze en voor de aangegeven doeleinden. Berg deze gebruiksaanwijzing zorgvuldig op. Geef alle documenten mee als u het product doorgeeft aan een derde.

## Auteursrecht

Deze documentatie is auteursrechtelijk beschermd.

Iedere reproductie, resp. herdruk, ook gedeeltelijk, evenals de weergave van de afbeeldingen, ook in veranderde toestand is alleen toegestaan met schriftelijke toestemming van de producent.

## Beperking van aansprakelijkheid

Alle technische informatie, gegevens en aanwijzingen voor de inbouw en aansluiting en de bediening in deze gebruiksaanwijzing voldoen aan de laatste stand bij het in druk bezorgen en resulteren naar beste weten uit afweging van onze ervaringen en inzichten tot dusverre.

Men kan op basis van de gegevens, afbeeldingen en beschrijvingen in deze gebruiksaanwijzing geen aanspraken doen gelden.

De fabrikant is niet aansprakelijk voor schade als gevolg van het niet in acht nemen van de gebruiksaanwijzing, gebruik dat niet volgens de bestemming is, ondeskundige reparaties, ongeoorloofd uitgevoerde veranderingen of gebruik van ongeoorloofde onderdelen.

## Gebruik in overeenstemming met bestemming

Dit apparaat is uitsluitend bedoeld voor het thuis verwerken van levensmiddelen waarvan de hoeveelheid past binnen het huishoudelijk gebruik:

- Doordraaien van vers vlees,
- Worst maken in een natuur- of kunst darm
- Spritsgebak maken

Het apparaat is niet bedoeld voor het verwerken van harde of bevroren levensmiddelen, bijv. botten of noten, en niet voor bedrijfsmatig of industrieel gebruik.

## Inhoud van het pakket / Beschrijving van onderdelen

Afbeelding A:

- 1 Opzetstuk voor spritskoekjes met streepmotief
- 2 Stopper
- 3 Vulschaal
- 4 Kabelspoel
- 5 Motor
- 6 Vleesmolen-voorzetstuk van metaal
- 7 Transportschroef
- 8 Veer
- 9 Kruismes
- 10 Grove en fijne gatenschijf
- 11 Afsluitring
- 12 Worst-stop-opzetstuk
- 13 Worstschijf
- 14 Kubbe-opzetstuk



Afbeelding B:

- 15 Vergrendelendeknop

Afbeelding C:

- 16 Toets „I“ (Inschakelen)
- 17 Toets „0“ (Uitschakelen)
- 18 Toets „<“ (Terugwaarts)

## Technische gegevens

Spanning	220 - 240 V ~ (wisselstroom), 50 Hz
Vermogen	250 - 350 W
Beschermingsklasse	II /  (dubbel geïsoleerd)
	Alle delen van dit apparaat die in aanraking komen met levensmiddelen, zijn levensmiddelveilig
KB-tijd	15 minuten

### KB-tijd

De KB-tijd (kort bedrijf) geeft aan hoe lang een apparaat kan worden bediend, zonder dat de motor oververhit raakt en schade hieraan ontstaat. Na de aangegeven KB-tijd moet het apparaat uitgeschakeld blijven tot de motor is afgekoeld.

## Veiligheidsvoorschriften

### **GEVAAR VOOR ELEKTRISCHE SCHOK**

- ▶ Let erop, dat het netsnoer niet wordt beschadigd. Zorg ervoor dat het niet te warm wordt en geleid het zo, dat het niet kan worden ingeklemd.
- ▶ Laat beschadigde netstekkers of netsnoeren onmiddellijk door geautoriseerde vakmensen vervangen om gevaarlijke situaties te vermijden.
- ▶ Gebruik het apparaat alleen in droge ruimtes en niet in de openlucht.



Dompel het motorblok nooit in water of andere vloeistoffen! Anders bestaat er levensgevaar voor elektrische schok.

### **WAARSCHUWING!**

- ▶ Gebruik het apparaat nooit voor andere doeleinden dan hier zijn beschreven. Er bestaat groot gevaar van ongelukken, als u door onjuist gebruik de beschermende voorzieningen op het apparaat buiten gebruik zet!

### **WAARSCHUWING! LETSELGEVAAR!**

- ▶ Grijp nooit in de openingen van het apparaat. Druk er nooit één of ander voorwerp in – met uitzondering van de telkens bij het stuk behorende stopper en de te verwerken levensmiddelen. Anders is het gevaar van ongelukken groot!
- ▶ Haal eerst de stekker uit het stopcontact, alvorens accessoires op te zetten of af te nemen.
- ▶ Laat het apparaat nooit zonder toezicht, wanneer het klaar voor gebruik is. Trek na het gebruik of bij werkonderbrekingen steeds de stekker uit het stopcontact, om te vermijden dat het per ongeluk gaat draaien.
- ▶ Gebruik uitsluitend de originele accessoires voor dit apparaat. Andere onderdelen zijn daarvoor mogelijk niet veilig genoeg.

**⚠ WAARSCHUWING! LETSELGEVAAR!**

- ▶ Gebruik het apparaat nooit in lege toestand. Daardoor kan het apparaat onherstelbaar beschadigd raken.
- ▶ U dient het apparaat uit te schakelen en de stekker uit het stopcontact te trekken voordat u accessoires of hulpstukken verwisselt, die bij gebruik in beweging zijn.
- ▶ Gebruik het apparaat nooit voor andere doeleinden dan in deze gebruiksaanwijzing zijn beschreven.
- ▶ Voorzichtig: het kruismes is zeer scherp! Ga steeds voorzichtig te werk in de omgang met het apparaat en bij het reinigen.
- ▶ Het apparaat moet altijd van de stroom worden losgekoppeld indien er geen toezicht is, en voor montage, demontage of reiniging.
- ▶ Het apparaat mag niet door kinderen worden gebruikt.
- ▶ Houd het apparaat en het bijbehorende snoer buiten bereik van kinderen.
- ▶ Dit apparaat mag worden gebruikt door personen met beperkte fysieke, zintuiglijke of geestelijke vermogens of gebrek aan ervaring en/of kennis, mits ze onder toezicht staan of over het veilige gebruik van het apparaat zijn geïnstrueerd en de daaruit resulterende gevaren hebben begrepen.
- ▶ Kinderen mogen niet met het apparaat spelen.

## Monteren/demonteren

### LET OP - MATERIËLE SCHADE!

- ▶ Alle accessoires zijn van een dunne oliefilm voorzien, om deze tegen corrosie te beschermen. Reinig daarom alle onderdelen vóór het eerste gebruik zorgvuldig, zoals uitgebreid beschreven onder „Reinigen“. Wrijf alle metaaldelen in met een beetje plantaardige olie.

### OPMERKING

- ▶ Verwijder voor het eerste gebruik de beschermfolie van het toetsenpaneel.

## Vleesmolen monteren

Vouw de uitvouwbare pagina naar buiten - u vindt daar een afbeelding van de volgorde van de montage.

- 1) Zet de transportschroef **7** in het vleesmolen-voorzetstuk **6**.
- 2) Steek de veer **8** op de transportschroef **7**.
- 3) Zet dan het kruismes **9** er zodanig in, dat de scherpe kant van de veer **8** weg wijst. Let erop dat de hoekige inkeping van het kruismes **9** correct op de hoekige as ligt.





### ⚠ WAARSCHUWING! LETSELGEVAAR!

- ▶ Het kruismes **9** is erg scherp! Letselgevaar!

### LET OP - MATERIËLE SCHADE!

- ▶ Het apparaat wordt beschadigd, als het kruismes **9** er andersom wordt ingezet!

- 4) Kies de gewenste gatenschijf **10**/worstschijf **13**.

- 5) Leg de gekozen gatenschijf **10** zodanig in het vleesmolen-voorzetstuk **6**, dat de fixering op de gatenschijf **10** in de inkeping in het vleesmolen-voorzetstuk **6** ligt.
- 6) Als alles er goed is ingezet, draait u de sluitring **11** er stevig op.
- 7) Het gemonteerde vleesmolen-voorzetstuk **6** wordt d.m.v. een bajonetsluiting met het motorblok **5** verbonden:
  - Steek het vleesmolen-voorzetstuk **6** in het motorblok **5**, zodat de pijl op het vleesmolen-voorzetstuk **6** tegen het symbool  op het motorblok **5** ligt. De vergrendelende knop **15** wordt erin gedrukt (Afb. B).
  - Druk het vleesmolen-voorzetstuk **6** licht naar binnen en draai daarbij de vulschacht op het vleesmolen-voorzetstuk **6** in de middelste stand (Afb. B), zodat de pijl op de vulschacht naar het symbool  wijst. Als het voorzetstuk van de vleesmolen **6** vastklikt, springt de vergrendelende knop **15** eruit.
  - Plaats tot slot de vulschaal **3** boven op de vulopening.
  - Om eraf te nemen, drukt u op de vergrendelende knop **15** en draait u de vulschacht weer naar rechts (Afb. B) . Daarna kunt u het vleesmolen-voorzetstuk **6** eruit trekken.

## Worst-stop-opzetstuk monteren

Vouw de uitvouwbare pagina naar buiten - u vindt daar een afbeelding van de volgorde van de montage.

- 1) Haal het vleesmolen-voorzetstuk **6** eraf, zoals beschreven onder „Vleesmolen monteren“.
- 2) Neem alle onderdelen die op/in het vleesmolen-voorzetstuk **6** zijn gemonteerd, uit elkaar en reinig ze.
- 3) Wrijf alle delen van metaal in met spijsolie.
- 4) Plaats de transportschroef **7**, de veer **8** en het kruismes **9** terug in het vleesmolen-voorzetstuk **6**.
- 5) De worstschijf **13** zodanig inleggen, dat de fixeringen op de worstschijf **13** in de inkepingen in het vleesmolen-voorzetstuk **6** liggen.
- 6) Zet dan het worst-stop-opzetstuk **12** voor de worstschijf **13**.
- 7) Draai de afsluitring **11** er stevig op.
- 8) Monteer het vleesmolen-voorzetstuk **6** zoals beschreven onder „Vleesmolen monteren“.

## Kubbe-opzetstuk monteren

Vouw de uitvouwbare pagina naar buiten - u vindt daar een afbeelding van de volgorde van de montage.

- 1) Haal het vleesmolen-voorzetstuk **6** eraf, zoals beschreven onder „Vleesmolen monteren“.
- 2) Haal alle eventuele opzetstukken eraf en reinig het voorzetstuk voor de vleesmolen **6**.

### OPMERKING

► Voor het kubbe-opzetstuk **14** is noch het kruismes **9** met de veer **8**, noch een gatenschijf of worstschijf **10/13** nodig! Haal deze onderdelen eventueel uit het vleesmolen-voorzetstuk **6**.

- 3) Wrijf alle delen van metaal licht met spijsolie in.
- 4) Beide delen van het kubbe-opzetstuk **14** zodanig inleggen, dat de fixeringen op de onderste ring van het kubbe-opzetstuk **14** in de inkepingen in het vleesmolen-voorzetstuk **6** liggen.
- 5) Als alles correct ingezet is, draait u de afsluitring **11** er weer stevig op.
- 6) Monteer het vleesmolen-voorzetstuk **6** zoals beschreven onder „Vleesmolen monteren“.

## Sprits-opzetstuk monteren

Vouw de uitvouwbare pagina naar buiten - u vindt daar een afbeelding van de volgorde van de montage.

- 1) Haal het vleesmolen-voorzetstuk **6** eraf, zoals beschreven onder „Vleesmolen monteren“.
- 2) Haal alle eventuele opzetstukken eraf en reinig het voorzetstuk voor de vleesmolen **6**.

### OPMERKING

► Voor het spritskoekjes-opzetstuk **1** is noch het kruismes **9** met de veer **8**, noch een gatenschijf of worstschijf **10/13** nodig! Haal deze onderdelen eventueel uit het vleesmolen-voorzetstuk **6**.

- 3) Wrijf alle delen van metaal licht met spijsolie in.
- 4) Trek de patroonstrook **1** van de voorkant van het sprits-opzetstuk **1** af.
- 5) Zet eerst de plastic schijf en dan de metalen schijf van het opzetstuk voor spritsgebak **1** in het voorzetstuk voor de vleesmolen **6** (zi uitvouwpagina). Het spritskoekjes-opzetstuk **1** zodanig inleggen, dat de fixeringen op het spritskoekjes-opzetstuk **1** in de inkepingen in het vleesmolen-voorzetstuk **6** liggen.
- 6) Als alles er goed is ingezet, draait u de sluitring **11** er stevig op.

- 7) Steek de patroonstrook **1** weer voor op het spritsgebak-opzetstuk **1**. Let erop, dat de handgreep op de patroonstrook **1** van het apparaat weg wijst. Anders kunt u het motief, dat direct op de greep zit, niet instellen.
- 8) Monteer het vleesmolen-voorzetstuk **6** zoals beschreven onder „Vleesmolen monteren“.
- 9) Alvorens eraf te halen moet u eerst de patroonstrook **1** eraf trekken, voordat u de sluitring **11** eraf draait en het spritsgebak-opzetstuk **1** er weer uit kunt halen.

## Bediening

### GEVAAR VOOR ELEKTRISCHE SCHOK

- ▶ Nooit de behuizing van het motorblok **5** openen – daarin zitten geen bedieningselementen. Indien de behuizing geopend wordt, vervalt de aanspraak op garantie. Bij geopende behuizing bestaat er levensgevaar door een elektrische schok.

### LET OP - MATERIËLE SCHADE!

- ▶ Gebruik het apparaat niet langer dan 15 minuten in continu bedrijf. Laat het apparaat vervolgens ongeveer 30 minuten lang uitgeschakeld om oververhitting te voorkomen.
- ▶ Nooit op de toetsen „I“ **16** of „<“ **18** bij wisseling van de looprichting drukken, zo lang de motor van het apparaat niet volledig stilstaat. De motor kan beschadigd raken.

## Het apparaat gebruiken

Als u de noodzakelijke stukken heeft gemonteerd:

- 1) Stel het apparaat zo op, dat het absoluut stabiel staat en het in geen geval (bijv. door trillingen of het verstrikt raken in het netsnoer) van de tafel kan vallen of in de buurt van open water kan komen. Trillingen zijn gedurende het lopen onvermijdelijk.

### GEVAAR VOOR ELEKTRISCHE SCHOK

- ▶ Grijp nooit naar een aangesloten of zelfs lopend apparaat, wanneer het gaat vallen of in het water komt - of bij andere noodsituaties! Trek gedurende een noodsituatie direct de stekker uit het stopcontact! Anders bestaat er acuut levens- en letselgevaar!
- 2) Leg de te verwerken levensmiddelen in de vulschaal **3** en zet een opvangschaal voor onder de uitvoeropening.



- 3) Druk eerst op de toets „0“ **10**, om te controleren, of het apparaat nog uitgeschakeld is. Anders bestaat het risico dat het apparaat onbedoeld start, als de stekker in het stopcontact wordt gestoken.
- 4) Steek vervolgens de netstekker in het stopcontact.
- 5) Druk op de toets „I“ **15**, om het apparaat aan te zetten.

## **⚠ WAARSCHUWING! LETSELGEVAAR!**

- ▶ Druk de levensmiddelen uitsluitend met de ronde stopper **2** in de vulopening - nooit met de vingers, vorken, stelen van lepels o.i.d. Er bestaat groot gevaar voor verwondingen en het apparaat zou beschadigd kunnen raken.

## **LET OP - MATERIËLE SCHADE!**

- ▶ druk nooit zo vast, dat de motor hoorbaar langzamer loopt. Anders kan het apparaat overbelast raken en beschadigd worden.

## **Vlees verwerken**

- 1) Gebruik stukken vlees die moeiteloos in de vulopening passen. Snij het vlees desnoods eerst in stukken. Let erop, dat het vlees geen bot of pezen bevat.

## **⚠ WAARSCHUWING!**

- ▶ Gehakt is erg gevoelig voor ziektekiemen. Let op een goede hygiëne, als u vlees verwerkt. Anders kunnen er problemen optreden met de gezondheid.
- 2) Als u alle aanwijzingen heeft gelezen over het thema „vlees“ kunt u het apparaat nu gebruiken zoals beschreven in het hoofdstuk „Het apparaat gebruiken“.

## **Worst verwerken**

- 1) Draai het vlees eerst twee keer door de vleeswolf, voor u dit tot worst verwerkt.
- 2) Voor de worstvulling voegt u aan het gehakt kleine gesneden uitjes, kruiden en andere ingrediënten volgens uw recept toe en daarna kneed u de massa goed door. Zet die 30 min. lang in de koelkast voordat u die verder verwerkt.
- 3) Druk de worstdarm (natuur- of kunstdarm) over het worst-stop-stuk **12** en knoop het andere einde dicht. Voor 1 kg vulmassa heeft u ongeveer 1,60 m worstdarm nodig.

## TIP

Leg de natuurdarm van te voren ongeveer 3 uur in lauwwarm water en wring deze uit voor het erop trekken. Natuurdarm wordt zo weer elastisch. Natuurdarmen kunt u bij de toeleverancier voor slagerijen nabij slachthuizen krijgen of bij uw slager.

- 4) De worstvulling wordt door het worst-stop-stuk 12 in de worstdarm geperst. Wanneer de gewenste lengte is bereikt, schakelt u het apparaat uit, drukt u de worst aan het einde samen en draait u die een paar maal om de lengteas.

## TIP

Worst gaat uitzetten bij het koken en bij het invriezen. Doe er daarom niet te veel vulling in, anders kan de worst knappen.

- 5) Als u alle aanwijzingen heeft gelezen over het thema „worst“ kunt u het apparaat nu gebruiken zoals beschreven in het hoofdstuk „Het apparaat gebruiken“.

## Werken met het Kubbe-opzetstuk

Met het kubbe-opzetstuk 14 kunt u van de erin gelegde levensmiddelen holle rolletjes van vlees of groente vormen, die u naar wens kunt vullen.

- 1) Draai het vlees eerst twee maal door de vleeswolf, voor u het door het kubbe-opzetstuk 14 perst.
- 2) Als u alle aanwijzingen heeft gelezen over het thema „kubbe-opzetstuk“ kunt u het apparaat nu gebruiken zoals beschreven in het hoofdstuk „Het apparaat gebruiken“.

## Spritsgebak maken

Wanneer u deeg voor spritsgebak volgens uw recept maakt en het spritsgebak-opzetstuk 1 heeft gemonteerd:

- 1) Leg bakpapier op een klein bakblik en houd dat dicht onder de uitvoeropening aan de voorzijde van het apparaat.
- 2) Druk gelijkmatig deeg in het vleesmolen-voorzetstuk 6 – de transport-schroef 7 drukt dit dan door het gekozen motief heen op het spritsgebak-opzetstuk 1.
- 3) Als het gebak de gewenste lengte heeft bereikt, stopt u het apparaat en breekt u het deeg af bij de uitvoeropening. Leg het gebak op het bakblik.
- 4) Als u alle aanwijzingen heeft gelezen over het thema „spritsgebak“ kunt u het apparaat nu gebruiken zoals beschreven in het hoofdstuk „Het apparaat gebruiken“.

## In geval van storingen

### **Als de aandrijving geblokkeerd is door het opeenhopen van levensmiddelen:**

- Druk op de toets „0“ **17**, om de vleesmolen te stoppen.
- Houd de toets „<“ **18** ingedrukt. De aandrijving loopt nu achterwaarts. Zodoende kunt u de levensmiddelen een stuk terug transporteren om de aandrijving weer vrij te krijgen.
- Is de aandrijving vrij, laat u de toets „<“ **18** los.
- Druk op de toets „I“ **19**, om de vleesmoelen te starten.
- Indien u de aandrijving zodoende niet vrij heeft gekregen, reinig dan het apparaat zoals beschreven onder „Reinigen“.

### **Als de motor plotseling stil gaat staan, is het mogelijk, dat de interne overbelastingsekering ingeschakeld is. Deze moet de motor beveiligen.**

- Zet het apparaat uit en laat het ca. 30 min. lang afkoelen, alvorens het apparaat weer te gebruiken.
- Mocht dat niet helpen, dan wacht u nog eens 15 min.
- Wanneer het ook gedurende deze periode niet gelukt is, dan moet er wel een defect zijn. Neem in dit geval contact op met de klantenservice.

### **Als het netsnoer is beschadigd of schade aan de onderdelen van de apparatuur evident is:**

- Zet het apparaat onmiddellijk uit, door op de toets „0“ **17** te drukken!
- Wanneer dit niet zonder gevaar mogelijk is, trekt u de netstekker eruit.
- Laat de schade eerst door de klantenservice herstellen, voordat u het apparaat opnieuw gebruikt.

## Reinigen

### **GEVAAR VOOR ELEKTRISCHE SCHOK**

- ▶ Haal de stekker uit het stopcontact voordat u het apparaat schoonmaakt. Daarmee voorkomt u het gevaar van ongevallen door onverwacht en onbedoeld starten en een elektrische schok.

## Motorblok reinigen

- Reinig alle vlakken aan de buitenkant en het netsnoer met een enigszins vochtige doek. Breng bij hardnekkige vuilresten wat mild afwasmiddel aan op de doek. Veeg vervolgens na met een doek die is bevochtigd met schoon water om eventuele afwasmiddelresten te verwijderen. Droog het apparaat goed af voordat u het opnieuw gebruikt.



### GEVAAR VOOR ELEKTRISCHE SCHOK

- ▶ Dompel het motorblok **5** nooit in water of andere vloeistoffen! Anders kan zich een levensgevaarlijke situatie voordoen door een elektrische schok, als binnengedrongen vocht bij de elektrische leidingen komt.

### LET OP - MATERIËLE SCHADE!

- ▶ Gebruik geen schoonmaak-, schuur- of oplosmiddelen. Deze kunnen het apparaat beschadigen en restanten achterlaten op de levensmiddelen.

## Accessoires reinigen

- Reinig de accessoires die in contact kunnen komen met levensmiddelen,...
  - met heet afwaswater en een huishoudelijk afwasmiddel dat levensmiddel-vriendelijk is.

### OPMERKING

- ▶  Het kunststofgedeelte van het spritskoekjes-opzetstuk **1**, de stopper **2**, het worst-stop-opzetstuk **12** en het kubbe-opzetstuk **14** zijn vaatwasserbestendig.
- ▶ Leg de kunststof onderdelen zo mogelijk in het bovenste gedeelte van de vaatwasser en zorg ervoor dat ze niet ingeklemd raken. Anders kunnen de kunststof onderdelen vervormd raken!



### WAARSCHUWING! LETSELGEVAAR!

- ▶ Het kruismes **9** is erg scherp! Letselgevaar!
- Droog alles goed af, voordat u het apparaat verder gebruikt.

### OPMERKING

- ▶ Wrijf na elke schoonmaakbeurt de metaaldelen weer met spijjsolie in! Anders kunnen de metaaldelen verkleuren!

## Opbergen

- Wikkel het snoer met de wijzers van de klok mee om de kabelspoel ④ onder op het apparaat en maak het snoer vast zoals hieronder afgebeeld. Zo blijft het beschermd tegen beschadigingen:

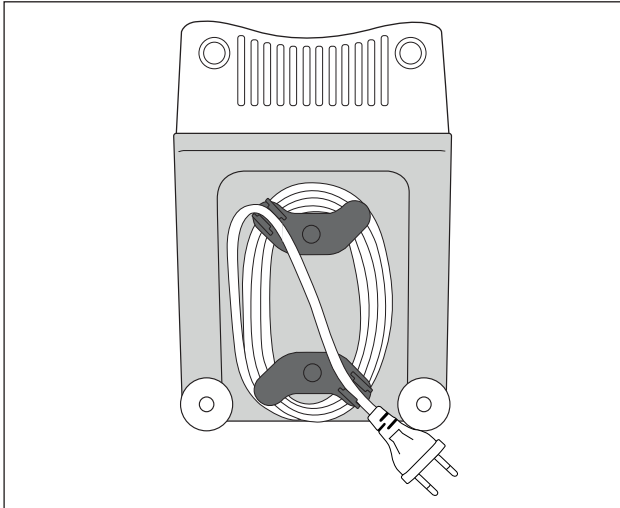

- Bewaar het apparaat op een droge plaats.
- Vet de metalen opzetstukken na het afdrogen heel dun met wat spijsolie in - wanneer u het apparaat niet onmiddellijk weer gebruikt. . Daarmee zorgt u voor een goede bescherming tegen corrosie.
- Berg het apparaat zo op, dat kinderen en minder valide personen er niet bij kunnen. Deze kunnen mogelijke gevaren in de omgang met elektrische apparaten niet altijd juist inschatten.

## Milieurichtlijnen



**Deponeer het toestel in geen geval bij het normale huisvuil. Dit product is onderworpen aan de Europese richtlijn 2012/19/EU (Waste Electrical and Electronic Equipment).**

Voer het toestel af via een erkend afvalverwerkingsbedrijf of via uw gemeentereiniging. Neem de bestaande voorschriften in acht. Neem in geval van twijfel contact op met uw gemeentereinigingsdienst.



De verpakking beschermt het apparaat tegen transportschade. De verpakkingsmaterialen zijn niet schadelijk voor het milieu. Ze zijn gekozen op grond van milieuvriendelijkheid en daarom recyclebaar.

Het terugvoeren van de verpakking in de materiaalkringloop betekent een besparing op grondstoffen en zorgt voor minder afval. Voer niet meer benodigde verpakkingsmaterialen af conform de plaatselijk geldende voorschriften.

### OPMERKING

- Bewaar, indien mogelijk, de originele verpakking gedurende de garantieperiode van het apparaat, om het apparaat bij een garantiekwestie volgens de voorschriften te kunnen verpakken.



Voer de verpakking af conform de milieuvoorschriften.

Let op de aanduiding op de verschillende verpakkingsmaterialen en voer ze zo nodig gescheiden af. De verpakkingsmaterialen zijn voorzien van afkortingen (a) en cijfers (b) met de volgende betekenis:

1-7: kunststoffen

20-22: papier en karton

80-98: composietmaterialen

## Garantie van Kompernaß Handels GmbH

Geachte klant,

U hebt op dit apparaat 3 jaar garantie vanaf de aankoopdatum. In geval van gebreken in dit product hebt u wettelijke rechten tegenover de verkoper van het product. Deze wettelijke rechten worden door onze hierna beschreven garantie niet beperkt.

### Garantievoorwaarden

De garantieperiode geldt vanaf de datum van aankoop. Bewaar de originele kassabon. U hebt de bon nodig als bewijs van aankoop.

Als er binnen drie jaar vanaf de aankoopdatum van dit product een materiaal- of fabricagefout optreedt, wordt het product door ons – naar onze keuze – voor u kosteloos gerepareerd of vervangen. Voorwaarde voor deze garantie is dat binnen de termijn van drie jaar het defecte apparaat en het aankoopbewijs (kassabon) worden overlegd en dat kort wordt omschreven waaruit het gebrek bestaat en wanneer het is opgetreden.

Wanneer het defect door onze garantie wordt gedekt, krijgt u het gerepareerde product of een nieuw product retour. Met de reparatie of vervanging van het product begint er geen nieuwe garantieperiode.

### Garantieperiode en wettelijke aanspraken bij gebreken

De garantieperiode wordt door deze waarborg niet verlengd. Dat geldt ook voor vervangen en gerepareerde onderdelen. Eventueel al bij aankoop aanwezige schade en gebreken moeten meteen na het uitpakken worden gemeld. Voor reparaties na afloop van de garantieperiode worden kosten in rekening gebracht.

### Garantieomvang

Het apparaat is op basis van strenge kwaliteitsnormen met de grootst mogelijke zorg vervaardigd en voorafgaand aan de levering nauwkeurig gecontroleerd.

De garantie geldt voor materiaal- of fabricagefouten. Deze garantie geldt niet voor productonderdelen die blootstaan aan normale slijtage en derhalve als aan slijtage onderhevige onderdelen kunnen worden aangemerkt, of voor beschadigingen aan breekbare onderdelen, bijv. schakelaars, accu's, bakvormen of onderdelen die van glas zijn gemaakt.

Deze garantie vervalt wanneer het product is beschadigd, ondeskundig is gebruikt of is gerepareerd. Voor deskundig gebruik van het product moeten alle in de gebruiksaanwijzing beschreven aanwijzingen precies worden opgevolgd. Gebruiksdoeleinden en handelingen die in de gebruiksaanwijzing worden afgeraden of waarvoor wordt gewaarschuwd, moeten beslist worden vermeden.

Het product is uitsluitend bestemd voor privégebruik en niet voor bedrijfsmatige doeleinden. Bij verkeerd gebruik en ondeskundige behandeling, bij gebruik van geweld en bij reparaties die niet door ons erkend servicefiliaal zijn uitgevoerd, vervalt de garantie.

## Afhandeling bij een garantiekwestie

Voor een snelle afhandeling van uw aanvraag neemt u de volgende aanwijzingen in acht:

- Houd voor alle aanvragen de kassabon en het artikelnummer (bijv. IAN 12345) als aankoopbewijs bij de hand.
- Het artikelnummer vindt u op het typeplaatje, in het product gegraveerd, op de titelpagina van de gebruiksaanwijzing (linksonder) of als sticker op de achter- of onderkant van het product.
- Als er fouten in de werking of andere gebreken optreden, neemt u eerst contact op met de hierna genoemde serviceafdeling, **telefonisch** of **via e-mail**.
- Een als defect geregistreerd product kunt u dan zonder portokosten naar het aan u doorgegeven serviceadres sturen. Voeg het aankoopbewijs (kassabon) bij en vermeld waaruit het gebrek bestaat en wanneer het is opgetreden.



Op [www.lidl-service.com](http://www.lidl-service.com) kunt u deze en vele andere handboeken, productvideo's en software downloaden.

## Service

**NL** **Service Nederland**  
Tel.: 0900 0400223 (0,10 EUR/Min.)  
E-Mail: [kompernass@lidl.nl](mailto:kompernass@lidl.nl)

**BE** **Service België**  
Tel.: 070 270 171 (0,15 EUR/Min.)  
E-Mail: [kompernass@lidl.be](mailto:kompernass@lidl.be)

IAN 292183

## Importeur

Let op: het volgende adres is geen serviceadres. Neem eerst contact op met het opgegeven serviceadres.

KOMPERNASS HANDELS GMBH  
BURGSTRASSE 21  
DE-44867 BOCHUM  
DUITSLAND  
[www.kompernass.com](http://www.kompernass.com)



## Recepten

### Kebbe

Ingrediënten voor de vleesvulling

400 g mager rundvlees of lamsvlees

2 uien

10 g bloem

25 g grof gehakte pijnboompitten

1/2 tl van elk: pimentpoeder, kaneelpoeder, komijnpoeder, kruidnagelpoeder, nootmuskaatpoeder

zout en peper

Ingrediënten voor de omhulsels

500 g bulgurtarwe (geweekt)

500 g mager rundvlees of lamsvlees

1 ui

1 snufje peper, 1 snufje chilipoeder

### Vleesvulling

Prepareer eerst de vleesvulling, zodat die tijdens het prepareren van de omhulsels kan afkoelen.

Maal het vlees tweemaal fijn met de vleesmolen (eerst met de middelfijne en dan met de fijne gatenschijf **10**). Meng het vlees, de bloem, de pijnboompitten en de kruiden goed dooreen. Snipper de ui en fruit deze. Voeg de vleesmassa toe en vermeng deze met de ui. Bak alles goed door en laat het geheel afkoelen.

### Omhulsels

Maal het vlees voor de omhulsels tweemaal achtereenvolgens fijn in de vleesmolen (eerst met de middelfijne en dan met de fijne gatenschijf **10**). Meng daarna het vlees met de bulgurtarwe, de gesnipperde ui en de kruiden. Maal ook deze massa tweemaal fijn in de vleesmolen. Vervang de gatenschijf **10** door het kebbe-opzetstuk **14** (zie het hoofdstuk "Kebbe-opzetstuk monteren") en vorm ca. 7 cm lange kebbe-omhulsels.

### Bereiding

Vul de afzonderlijke kebbe-omhulsels direct nadat u ze hebt gemaakt met de vleesvulling en druk de uiteinden samen, zodat er kleine zakjes ontstaan. Frituur de geprepareerde kebbe ca. 3 minuten in 190 °C hete olie. De kebbe moeten goudbruin zijn gefrituurd.

**Vleesrolletjes**

Ingrediënten voor de vleesomhulsels

450 g mager schapen-, kalfs- of rundvlees

150 g meel

1 TL piment (jamaicapeper)

1 TL nootmuskaat

1 snufje chilipoeder

1 snufje peper

Ingrediënten voor de vleesvulling

700 g lamsvlees

1 1/2 EL olijfolie

1 1/2 EL fijngehakte uien

1/2 TL piment (jamaicapeper)

1/2 TL zout

1 1/2 EL meel

Het vlees voor het omhulsel twee keer na elkaar in de vleesmolen fijnmalen (eerst met de middelfijne en dan met de fijne gatenschijf 10) en vermengen met de ingrediënten. Deze massa eveneens twee keer met de vleesmolen fijnmalen. Gatenschijf 10 vervangen voor kubbe-opzetstuk 14 (zie hoofdstuk „Kubbe-opzetstuk monteren“).

Kubbe-omhulsels met het kubbe-opzetstuk 14 vormen en licht bevriezen.

Vulling:

vlees twee keer met de vleesmolen fijnmalen (eerst met de middelfijne en dan met de fijne gatenschijf 10). Uien fruiten en met het vlees en de overige ingrediënten goed vermengen. Kubbe-omhulsels ermee vullen en braden.

Alternatieve vullingen:

250 g gestoomde broccoli

of 250 g gestoomde courgette

of 250 g gekookt rijst

## Verse gegrilde braadworst

Ingrediënten:

300 g mager rundvlees

500 g mager varkensvlees

200 g schouderpek

20 g zout

1/2 eetlepel gemalen witte peper

1 theelepel karwijzaad

1/2 theelepel nootmuskaat

Rundvlees, varkensvlees en spek twee keer door de vleesmolen draaien.

Vermengde kruiden en het zout toevoegen en 5 minuten door elkaar kneden.

Worstvulling ongeveer 30 minuten lang in de koelkast zetten. Worstvulling volgens gebruiksaanwijzing vullen (zie hoofdstuk "Worst verwerken") en worstjes van 25 cm lengte draaien.

De braadworst die gereed is dezelfde dag nog goed doorgebraden en nuttigen.

## Spritskoekjes

Ingrediënten:

500 g boter

500 g suiker

2 - 3 pakjes vanillesuiker

1 pakje vanillepudding

1/4 theelepel zout

1 ei

4 dooiers

800 g meel (type 405)

2 theelepels bakpoeder

200 g gemalen amandelen (geblancheerd)

Geraspte schil van een citroen

De boter schuimig roeren. De overige ingrediënten beetje bij beetje toevoegen en het deeg goed kneden. Het deeg als het klaar is ca. 12 uur (bijv. 's nachts) in de koelkast afgedekt laten rusten. Dan door de vleesmolen draaien met het spritskoekjes-opzetstuk ❶. De spritskoekjes op een met bakpapier bekleed bakblik leggen. De spritskoekjes in een voorverwarmde oven op 180°C in ca. 10-15 minuten goudgeel bakken.

## Inhaltsverzeichnis

<b>Einleitung</b> .....	<b>42</b>
Urheberrecht .....	42
Haftungsbeschränkung .....	42
<b>Bestimmungsgemäße Verwendung</b> .....	<b>42</b>
<b>Lieferumfang / Teilebeschreibung</b> .....	<b>43</b>
<b>Technische Daten</b> .....	<b>43</b>
<b>Sicherheitshinweise</b> .....	<b>44</b>
<b>Zusammenbauen / Zerlegen</b> .....	<b>46</b>
Fleischwolf zusammenbauen .....	46
Wurst-Stopf-Aufsatz montieren .....	47
Kebbe-Aufsatz montieren .....	48
Spritzgebäck-Aufsatz montieren .....	48
<b>Bedienen</b> .....	<b>49</b>
Das Gerät bedienen .....	49
Fleisch verarbeiten .....	50
Wurst verarbeiten .....	50
Arbeiten mit dem Kebbe-Aufsatz .....	51
Spritzgebäck herstellen .....	51
<b>Im Fehlerfall</b> .....	<b>52</b>
<b>Reinigen</b> .....	<b>52</b>
Motorblock reinigen .....	53
Zubehörteile reinigen .....	53
<b>Aufbewahren</b> .....	<b>54</b>
<b>Entsorgung</b> .....	<b>55</b>
<b>Garantie der Kompertaß Handels GmbH</b> .....	<b>56</b>
Service .....	57
Importeur .....	57
<b>Rezepte</b> .....	<b>58</b>
Kebbe .....	58
Fleischröllchen .....	59
Frische Rostbratwurst .....	60
Spritzgebäck .....	60

## Einleitung

Herzlichen Glückwunsch zum Kauf Ihres neuen Gerätes.

Sie haben sich damit für ein hochwertiges Produkt entschieden. Die Bedienungsanleitung ist Bestandteil dieses Produkts. Sie enthält wichtige Hinweise für Sicherheit, Gebrauch und Entsorgung. Machen Sie sich vor der Benutzung des Produkts mit allen Bedien- und Sicherheitshinweisen vertraut. Benutzen Sie das Produkt nur wie beschrieben und für die angegebenen Einsatzbereiche. Händigen Sie alle Unterlagen bei Weitergabe des Produkts an Dritte mit aus.

## Urheberrecht

Diese Dokumentation ist urheberrechtlich geschützt.

Jede Vervielfältigung bzw. jeder Nachdruck, auch auszugsweise, sowie die Wiedergabe der Abbildungen, auch im veränderten Zustand, ist nur mit schriftlicher Zustimmung des Herstellers gestattet.

## Haftungsbeschränkung

Alle in dieser Bedienungsanleitung enthaltenen technischen Informationen, Daten und Hinweise für den Anschluss und die Bedienung entsprechen dem letzten Stand bei Drucklegung und erfolgen unter Berücksichtigung unserer bisherigen Erfahrungen und Erkenntnisse nach bestem Wissen.

Aus den Angaben, Abbildungen und Beschreibungen in dieser Anleitung können keine Ansprüche hergeleitet werden.

Der Hersteller übernimmt keine Haftung für Schäden aufgrund von Nichtbeachtung der Anleitung, nicht bestimmungsgemäßer Verwendung, unsachgemäßen Reparaturen, unerlaubt vorgenommenen Veränderungen oder Verwendung nicht zugelassener Ersatzteile.

## Bestimmungsgemäße Verwendung

Dieses Gerät ist ausschließlich vorgesehen für das Verarbeiten von Lebensmitteln in haushaltsüblichen Mengen im privaten Haushalt:

- Durchdrehen von frischem Fleisch,
- Herstellen von Wurst in Natur- oder Kunstdarm,
- Herstellung von Spritzgebäck

Das Gerät ist nicht vorgesehen für das Verarbeiten von gefrorenen oder anderweitig harten Lebensmitteln, z. B. Knochen oder Nüsse, und nicht in gewerblichen oder industriellen Bereichen.

## Lieferumfang / Teilebeschreibung

Abbildung A:

- ❶ Spritzgebäck-Aufsatz mit Musterstreifen
- ❷ Stopfer
- ❸ Einfüllschale
- ❹ Kabelaufwicklung
- ❺ Motorblock
- ❻ Fleischwolfvorsatz aus Metall
- ❼ Transportschnecke
- ❽ Feder
- ❾ Kreuzmesser
- ❿ grobe und feine Lochscheibe
- ⓫ Verschlussring
- ⓬ Wurst-Stopf-Aufsatz
- ⓭ Wurstscheibe
- ⓮ Kebbe-Aufsatz



Abbildung B:

- ❶⁵ Verriegelungsknopf

Abbildung C:

- ❶⁶ Taste „I“ (Ein)
- ❶⁷ Taste „O“ (Aus)
- ❶⁸ Taste „<“ (Rückwärtslauf)

## Technische Daten

Spannung	220 - 240 V ~ (Wechselstrom), 50 Hz
Leistungsaufnahme	250 - 350 W
Schutzklasse	II /  (Doppelisolation)
	Alle Teile dieses Gerätes, die mit Lebensmitteln in Berührung kommen, sind lebensmittelecht.
KB-Zeit	15 Minuten

### KB-Zeit

Die KB-Zeit (Kurzzeitbetrieb) gibt an, wie lange man ein Gerät betreiben kann, ohne dass der Motor überhitzt und Schaden nimmt. Nach der angegebenen KB-Zeit muss das Gerät solange ausgeschaltet werden, bis sich der Motor abgekühlt hat.

## Sicherheitshinweise

### STROMSCHLAGGEFAHR

- ▶ Achten Sie darauf, dass das Netzkabel nicht beschädigt wird. Halten Sie es von heißen Bereichen fern und führen Sie es so, dass es nicht eingeklemmt werden kann.
- ▶ Lassen Sie beschädigte Netzkabel oder Netzstecker sofort von autorisiertem Fachpersonal ersetzen, um Gefährdungen zu vermeiden.
- ▶ Verwenden Sie das Gerät nur in trockenen Räumen, nicht im Freien.



Tauchen Sie den Motorblock niemals in Wasser oder andere Flüssigkeiten! Andernfalls besteht Lebensgefahr durch elektrischen Schlag.

### WARNUNG!

- ▶ Verwenden Sie das Gerät niemals für andere Zwecke, als hier beschrieben. Es besteht erhebliche Unfallgefahr, wenn Sie durch Fehlverwendung die Schutzvorrichtungen am Gerät außer Funktion setzen!

### WARNUNG! VERLETZUNGSGEFAHR!

- ▶ Fassen Sie niemals in Öffnungen am Gerät. Führen Sie niemals irgendwelche Gegenstände dort hinein – mit Ausnahme der jeweils zum Aufsatz gehörenden Stopfer und den zu verarbeitenden Lebensmitteln. Andernfalls kann erhebliche Unfallgefahr bestehen!
- ▶ Ziehen Sie erst den Stecker aus der Steckdose, bevor Sie Zubehörteile aufstecken oder abnehmen.
- ▶ Lassen Sie das Gerät niemals unbeaufsichtigt, wenn es betriebsbereit ist. Ziehen Sie nach Gebrauch oder bei Arbeitsunterbrechungen stets den Stecker aus der Steckdose, um versehentliches Anlaufen zu vermeiden.

**⚠️ WARNUNG! VERLETZUNGSGEFAHR!**

- ▶ Verwenden Sie nur die Original-Zubehörteile zu diesem Gerät. Andere Teile sind dafür möglicherweise nicht ausreichend sicher.
- ▶ Betreiben Sie das Gerät nie im Leerzustand. Das kann das Gerät irreparabel beschädigen.
- ▶ Vor dem Auswechseln von Zubehör oder Zusatzteilen, die im Betrieb bewegt werden, muss das Gerät ausgeschaltet und vom Netz getrennt sein.
- ▶ Missbrauchen Sie das Gerät nicht für andere Zwecke, als in dieser Anleitung beschrieben.
- ▶ Vorsicht: das Kreuzmesser ist sehr scharf! Gehen Sie beim Umgang und Reinigen des Gerätes stets vorsichtig vor.
- ▶ Das Gerät ist bei nicht vorhandener Aufsicht und vor dem Zusammenbau, dem Auseinandernehmen oder Reinigen stets vom Netz zu trennen.
- ▶ Das Gerät darf nicht von Kindern benutzt werden.
- ▶ Das Gerät und seine Anschlussleitung sind von Kindern fernzuhalten.
- ▶ Dieses Gerät kann von Personen mit reduzierten physischen, sensorischen oder mentalen Fähigkeiten oder Mangel an Erfahrung und/oder Wissen benutzt werden, wenn sie beaufsichtigt oder bezüglich des sicheren Gebrauchs des Gerätes unterwiesen wurden und die daraus resultierenden Gefahren verstanden haben.
- ▶ Kinder dürfen nicht mit dem Gerät spielen.



## Zusammenbauen / Zerlegen

### ACHTUNG - SACHSCHADEN!

- ▶ Sämtliche Zubehörteile sind mit einem dünnen Ölfilm versehen, um diese vor Korrosion zu schützen. Reinigen Sie vor dem ersten Gebrauch daher sämtliche Teile sorgfältig, wie im Kapitel „Reinigen“ ausführlich beschrieben. Reiben Sie danach alle Metallteile mit etwas Speiseöl ein.

### HINWEIS

- ▶ Entfernen Sie vor der ersten Benutzung die Schutzfolie vom Tastenfeld.

## Fleischwolf zusammenbauen

Klappen Sie die Ausklappseite aus - Sie finden dort die Zusammenbau-Reihenfolge bildlich dargestellt.

- 1) Setzen Sie die Transportschnecke **7** in den Fleischwolfvorsatz **6**.
- 2) Stecken Sie die Feder **8** auf die Transportschnecke **7**.
- 3) Setzen Sie dann das Kreuzmesser **9** so ein, dass die Seite mit den Messern von der Feder **8** weg zeigt. Achten Sie darauf, dass die eckige Aussparung des Kreuzmessers **9** korrekt auf der eckigen Achse liegt.



### ⚠ WARNUNG! VERLETZUNGSGEFAHR!

- ▶ Das Kreuzmesser **9** ist sehr scharf! Verletzungsgefahr!

### ACHTUNG - SACHSCHADEN!

- ▶ Das Gerät wird beschädigt, wenn das Kreuzmesser **9** anders herum eingesetzt wird!

- 4) Wählen Sie die gewünschte Lochscheibe **10**/Wurstscheibe **13**.

- 5) Legen Sie die ausgewählte Lochscheibe 10 so in den Fleischwolfvorsatz 6 ein, dass die Fixierungen an der Lochscheibe 10 in den Aussparungen am Fleischwolfvorsatz 6 liegen.
- 6) Wenn alles richtig eingesetzt ist, schrauben Sie den Verschlussring 11 handfest auf.
- 7) Der fertig montierte Fleischwolfvorsatz 6 wird über einen Bajonett-Verschluss mit dem Motorblock 5 verbunden:
  - Stecken Sie den Fleischwolfvorsatz 6 in den Motorblock 5, so dass der Pfeil am Fleischwolfvorsatz 6 am Symbol 14 am Motorblock 5 liegt. Der Verriegelungsknopf 15 drückt sich hinein (Abb. B).
  - Drücken Sie den Fleischwolfvorsatz 6 leicht hinein und drehen Sie dabei den Einfüllschacht am Fleischwolfvorsatz 6 in die Mittelposition (Abb. B), so dass der Pfeil am Einfüllschacht auf das Symbol 14 zeigt. Wenn der Fleischwolfvorsatz 6 einrastet, springt der Verriegelungsknopf 15 heraus.
  - Setzen Sie zum Schluss die Einfüllschale 3 oben auf den Einfüllschacht.
  - Zum Abnehmen drücken Sie den Verriegelungsknopf 15 und drehen den Einfüllschacht wieder nach rechts (Abb. B) 14. Danach können Sie den Fleischwolfvorsatz 6 herausziehen.

## Wurst-Stopf-Aufsatz montieren

Klappen Sie die Ausklappseite aus - Sie finden dort die Zusammenbau-Reihenfolge bildlich dargestellt.

- 1) Nehmen Sie den Fleischwolfvorsatz 6, wie unter „Fleischwolf zusammenbauen“ beschrieben, ab.
- 2) Nehmen Sie alle Teile, die am/im Fleischwolfvorsatz 6 montiert sind, auseinander und reinigen Sie diese.
- 3) Reiben Sie alle Metallteile mit Speiseöl ab.
- 4) Setzen Sie die Transportschnecke 7, die Feder 8 und das Kreuzmesser 9 wieder in den Fleischwolfvorsatz 6 ein.
- 5) Legen Sie die Wurstscheibe 13 so ein, dass die Fixierungen an der Wurstscheibe 13 in den Aussparungen am Fleischwolfvorsatz 6 liegen.
- 6) Setzen Sie dann den Wurst-Stopf-Aufsatz 12 vor die Wurstscheibe 13.
- 7) Schrauben Sie den Verschlussring 11 handfest auf.
- 8) Montieren Sie den Fleischwolfvorsatz 6 wie unter „Fleischwolf zusammenbauen“ beschrieben.

## Kebbe-Aufsatz montieren

Klappen Sie die Ausklappseite aus - Sie finden dort die Zusammenbau-Reihenfolge bildlich dargestellt.

- 1) Nehmen Sie den Fleischwolfvorsatz **6**, wie unter „Fleischwolf zusammenbauen“ beschrieben, ab.
- 2) Nehmen Sie eventuelle Aufsätze ab und reinigen Sie den Fleischwolfvorsatz **6**.

### HINWEIS

► Für den Kebbe-Aufsatz **14** werden weder das Kreuzmesser **9** mit der Feder **8**, noch eine Loch- oder Wurstscheibe **10/13** benötigt!  
Nehmen Sie diese Teile ggf. aus dem Fleischwolfvorsatz **6** heraus.

- 3) Reiben Sie alle Metallteile mit Speiseöl ab.
- 4) Legen Sie die beiden Kunststoffteile des Kebbe-Aufsatzes **14** so ein, dass die Fixierungen am unteren Ring des Kebbe-Aufsatzes **14** in den Aussparungen am Fleischwolfvorsatz **6** liegen.
- 5) Wenn alles richtig eingesetzt ist, schrauben Sie den Verschlussring **11** wieder handfest auf.
- 6) Montieren Sie den Fleischwolfvorsatz **6** wie unter „Fleischwolf zusammenbauen“ beschrieben.

## Spritzgebäck-Aufsatz montieren

Klappen Sie die Ausklappseite aus - Sie finden dort die Zusammenbau-Reihenfolge bildlich dargestellt.

- 1) Nehmen Sie den Fleischwolfvorsatz **6**, wie unter „Fleischwolf zusammenbauen“ beschrieben, ab.
- 2) Nehmen Sie eventuelle Aufsätze ab und reinigen Sie den Fleischwolfvorsatz **6**.

### HINWEIS

► Für den Spritzgebäck-Aufsatz **1** werden weder das Kreuzmesser **9** mit der Feder **8**, noch eine Loch- oder Wurstscheibe **10/13** benötigt!  
Nehmen Sie diese Teile ggf. aus dem Fleischwolfvorsatz **6** heraus.

- 3) Reiben Sie alle Metallteile mit Speiseöl ab.
- 4) Ziehen Sie den Musterstreifen **1** vorne vom Spritzgebäck-Aufsatz **1** ab.
- 5) Setzen Sie zuerst die Plasticscheibe, dann die Metallscheibe des Spritzgebäck-Aufsatzes **1** in den Fleischwolfvorsatz **6** (siehe Ausklappseite). Legen Sie den Spritzgebäck-Aufsatz **1** so ein, dass die Fixierungen am Spritzgebäck-Aufsatz **1** in den Aussparungen am Fleischwolfvorsatz **6** liegen.
- 6) Wenn alles richtig eingesetzt ist, schrauben Sie den Verschlussring **11** handfest auf.

- 7) Stecken Sie den Musterstreifen **1** wieder vorne in den Spritzgebäck-Aufsatz **1**. Achten Sie darauf, dass der Griff am Musterstreifen **1** vom Gerät weg zeigt. Ansonsten können Sie das Muster, welches sich direkt am Griff befindet, nicht einstellen.
- 8) Montieren Sie den Fleischwolfvorsatz **6** wie unter „Fleischwolf zusammenbauen“ beschrieben.
- 9) Zum Abnehmen müssen Sie erst wieder den Musterstreifen **1** abziehen, bevor Sie den Verschlussring **11** abdrehen und den Spritzgebäck-Aufsatz **1** wieder herausnehmen können.

## Bedienen

### STROMSCHLAGGEFAHR

- ▶ Öffnen Sie niemals das Gehäuse des Motorblocks **5** – es befinden sich keinerlei Bedienelemente darin. Wird das Gehäuse geöffnet, so erlischt der Garantieanspruch. Bei geöffnetem Gehäuse besteht Lebensgefahr durch elektrischen Schlag.

### ACHTUNG - SACHSCHADEN!

- ▶ Verwenden Sie das Gerät nicht länger als 15 Minuten im Dauerbetrieb. Lassen Sie das Gerät anschließend etwa 30 Minuten ausgeschaltet, um ein Überhitzen zu vermeiden.
- ▶ Drücken Sie nie die Tasten „I“ **16** oder „<“ **18** bei Laufrichtungswechsel, solange der Motor des Gerätes nicht vollständig still steht. Der Motor kann beschädigt werden.

## Das Gerät bedienen

Wenn Sie die gewünschten Aufsätze montiert haben:

- 1) Stellen Sie das Gerät so auf, dass es absolut stabil steht und auf keinen Fall (z. B. durch Vibrationen oder Verfangen im Netzkabel) vom Tisch stürzen oder in die Nähe von offenem Wasser gelangen kann. Erschütterungen sind bei laufendem Betrieb unvermeidlich.

### STROMSCHLAGGEFAHR

- ▶ Greifen Sie nie nach einem angeschlossenen oder sogar laufenden Gerät, wenn es stürzen oder in Wasser geraten sollte – oder bei sonstigen Notfällen! Ziehen Sie im Notfall sofort den Netzstecker! Andernfalls besteht akute Verletzungs- und Lebensgefahr!
- 2) Legen Sie die zu verarbeitenden Lebensmittel in die Einfüllschale **3** und stellen Sie ein Auffanggefäß vorne unter die Austrittsöffnung.

- 3) Drücken Sie erst die Taste „0“ **17**, um sicher zu gehen, dass das Gerät noch ausgeschaltet ist (Abb. C). Ansonsten besteht die Gefahr, dass das Gerät unbeabsichtigt startet, wenn der Netzstecker in die Netzsteckdose gesteckt wird.
- 4) Stecken Sie dann den Netzstecker in die Steckdose.
- 5) Drücken Sie die Taste „I“ **18**, um das Gerät einzuschalten.

## **⚠️ WARNUNG! VERLETZUNGSGEFAHR!**

- ▶ Drücken Sie die Lebensmittel ausschließlich mit dem runden Stopfer **2** in den Einfüllschacht – nie mit den Fingern, Gabeln, Löffelstielen oder ähnlichem. Es besteht erhebliche Verletzungsgefahr und das Gerät könnte beschädigt werden.

## **ACHTUNG - SACHSCHADEN!**

- ▶ Drücken Sie nie so fest, dass der Motor hörbar langsamer wird. Andernfalls kann das Gerät überlastet und beschädigt werden.

## **Fleisch verarbeiten**

- 1) Verwenden Sie Fleischstücke, die problemlos in den Einfüllschacht passen. Schneiden Sie das Fleisch gegebenenfalls vor. Achten Sie darauf, dass das Fleisch keine Knochen oder Sehnen hat.

## **⚠️ WARNUNG!**

- ▶ Hackfleisch ist sehr anfällig für Verkeimung. Achten Sie daher auf eine gute Hygiene, wenn Sie Fleisch verarbeiten. Ansonsten kann es zu gesundheitlichen Beeinträchtigungen kommen.
- 2) Wenn Sie alle Hinweise zum Thema „Fleisch“ gelesen haben, können Sie das Gerät nun einsetzen wie im Kapitel „Das Gerät bedienen“ beschrieben.

## **Wurst verarbeiten**

- 1) Drehen Sie das Fleisch erst zweimal durch den Fleischwolf, bevor Sie dieses zur Wurst verarbeiten.
- 2) Für die Wurstfüllung fügen Sie dem Hackfleisch klein geschnittene Zwiebeln, Gewürze und weitere Zutaten nach Ihrem Rezept hinzu und kneten die Masse gut durch. Stellen Sie diese, vor der weiteren Verarbeitung, für 30 Min. in den Kühlschrank.
- 3) Stülpen Sie den Wurstdarm (Natur- oder Kunstdarm) über den Wurst-Stopf-Aufsatz **12** und kneten Sie das andere Ende zu. Für je 1 kg Füllmasse können Sie etwa 1,60 m Wurstdarm kalkulieren.

## TIPP

Legen Sie Naturdarm vorher etwa 3 Stunden in lauwarmes Wasser und wringen Sie diesen vor dem Aufstülpen aus. Naturdarm wird so wieder elastisch. Naturdärme bekommen Sie im Metzgerbedarfhandel in der Nähe von Schlachthöfen oder von Ihrem Metzger.

- Die Wurstfüllung wird durch den Wurst-Stopf-Aufsatz **12** in den Wurst darm gepresst. Wenn die gewünschte Länge erreicht ist, schalten Sie das Gerät aus, drücken die Wurst am Ende zusammen und drehen sie ein paar Mal um ihre Längsachse.

## TIPP

Wurst dehnt sich beim Kochen und Einfrieren aus. Überfüllen Sie diese daher nicht, die Wurst könnte sonst platzen.

- Wenn Sie alle Hinweise zum Thema „Wurst“ gelesen haben, können Sie das Gerät nun einsetzen wie im Kapitel „Das Gerät bedienen“ beschrieben.

## Arbeiten mit dem Kebbe-Aufsatz

Mit dem Kebbe-Aufsatz **14** können Sie aus den eingelegten Lebensmitteln hohle Röllchen aus Fleisch oder Gemüse formen lassen, die Sie nach Belieben füllen können.

- Drehen Sie das Fleisch erst zweimal durch den Fleischwolf, bevor Sie es durch den Kebbe-Aufsatz **14** pressen.
- Wenn Sie alle Hinweise zum Thema „Kebbe-Aufsatz“ gelesen haben, können Sie das Gerät nun einsetzen wie im Kapitel „Das Gerät bedienen“ beschrieben.

## Spritzgebäck herstellen

Wenn Sie einen Spritzgebäck-Teig gemäß Ihrem Rezept vorbereitet und den Spritzgebäck-Aufsatz **1** montiert haben:

- Legen Sie ein kleines Backblech mit Backpapier aus und stellen Sie es unter die Austrittsöffnung vorne am Gerät.
- Drücken Sie gleichmäßig Teig in den Fleischwolfvorsatz **6** – die Transport-schnecke **7** drückt diesen dann durch das gewählte Motiv am Motivstreifen des Spritzgebäck-Aufsatzes **1**.
- Wenn das Gebäck die gewünschte Länge erreicht hat, stoppen Sie das Gerät und brechen Sie den Teig an der Austrittsöffnung ab. Legen Sie das Gebäck auf das Backblech.
- Wenn Sie alle Hinweise zum Thema „Spritzgebäck“ gelesen haben, können Sie das Gerät einsetzen wie im Kapitel „Das Gerät bedienen“ beschrieben.

## Im Fehlerfall

### **Wenn der Antrieb durch anstauende Lebensmittel blockiert ist:**

- Drücken Sie die Taste „0“ **17**, um den Fleischwolf zu stoppen.
- Halten Sie die Taste „<“ **18** gedrückt. Der Antrieb läuft nun rückwärts. Damit können Sie die Lebensmittel ein Stück rückwärts transportieren, um den Antrieb wieder freizubekommen.
- Ist der Antrieb frei, lassen Sie die Taste „<“ **18** los.
- Drücken Sie die Taste „I“ **16**, um den Fleischwolf zu starten.
- Wenn Sie den Antrieb damit nicht frei bekommen, reinigen Sie das Gerät, wie im Kapitel „Reinigen“ beschrieben.

### **Wenn der Motor plötzlich ausgeht, kann es sein, dass die interne Überlastungssicherung ausgelöst hat. Diese soll den Motor schützen.**

- Schalten Sie das Gerät aus und lassen Sie es ca. 30 Min. abkühlen, bevor Sie das Gerät weiter verwenden.
- Sollte dies ergebnislos sein, so warten Sie noch einmal weitere 15 Min. .
- Wenn auch diese Frist ergebnislos verstrichen ist, deutet dies auf einen Defekt hin. Wenden Sie sich in diesem Fall an den Kundendienst.

### **Wenn das Netzkabel beschädigt ist oder Schäden an den Geräteteilen erkennbar sind:**

- Schalten Sie das Gerät sofort aus, indem Sie die Taste „0“ **17** drücken!
- Wenn dies nicht gefahrlos möglich ist, ziehen Sie den Netzstecker.
- Lassen Sie diese Schäden erst vom Kundendienst instandsetzen, bevor Sie das Gerät wieder verwenden.

## Reinigen

### **STROMSCHLAGGEFAHR**

- ▶ Ziehen Sie erst den Netzstecker aus der Steckdose, bevor Sie das Gerät reinigen. Damit verhindern Sie Unfallgefahren durch unerwarteten versehentlichen Anlauf und elektrischen Schlag.

## Motorblock reinigen

- Reinigen Sie alle Außenflächen und das Netzkabel mit einem leicht angefeuchteten Spültuch. Geben Sie bei hartnäckigen Verschmutzungen ein mildes Spülmittel auf das Tuch. Wischen Sie danach mit einem nur mit klarem Wasser befeuchteten Tuch nach, um eventuelle Spülmittelreste zu entfernen. Trocknen Sie das Gerät gut ab, bevor Sie es erneut verwenden.



### STROMSCHLAGGEFAHR

- ▶ Tauchen Sie den Motorblock **5** niemals in Wasser oder andere Flüssigkeiten! Andernfalls besteht Lebensgefahr durch elektrischen Schlag, wenn eingedrungene Feuchtigkeit an elektrische Leiter gelangt.

### ACHTUNG - SACHSCHADEN!

- ▶ Verwenden Sie keine Reinigungs-, Scheuer- oder Lösemittel. Diese können das Gerät beschädigen und Rückstände an den Lebensmitteln hinterlassen.

## Zubehörteile reinigen

- Reinigen Sie die Zubehörteile, die in Kontakt mit Lebensmitteln kommen können, ...
  - mit heißem Spülwasser und einem für Lebensmittel geeigneten Haushalts-Spülmittel.

### HINWEIS

- ▶  Das Kunststoffteil des Spritzgebäck-Aufsatzes **1**, der Stopfer **2**, der Wurst-Stopf-Aufsatz **12** und der Kebbe-Aufsatz **14** sind spülmaschinengeeignet.
- ▶ Legen Sie die Kunststoffteile, wenn möglich, in den obersten Korb der Spülmaschine und achten Sie darauf, dass sie nicht eingeklemmt werden. Ansonsten können sich die Kunststoffteile verformen!



### WARNUNG! VERLETZUNGSGEFAHR!

- ▶ Das Kreuzmesser **9** ist sehr scharf! Verletzungsgefahr!

- Trocknen Sie alles gut ab, bevor Sie das Gerät weiter verwenden.

### HINWEIS

- ▶ Reiben Sie die Metallteile nach jeder Reinigung wieder mit Speiseöl ein! Ansonsten können sich die Metallteile verfärben!



## Aufbewahren

- Wickeln Sie das Netzkabel im Uhrzeigersinn um die Kabelaufwicklung ④ unter dem Geräteboden und fixieren Sie das Kabel wie unten dargestellt. So bleibt es geschützt vor Beschädigungen:

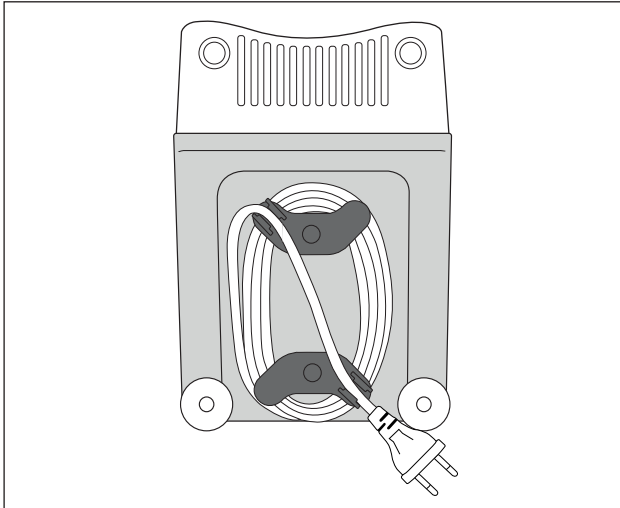

- Lagern Sie das Gerät an einem trockenen Ort.
- Reiben Sie die metallischen Aufsätze nach dem Abtrocknen dünn mit Speiseöl ein – wenn Sie das Gerät nicht sofort weiter benutzen. Damit erzielen Sie einen guten Schutz vor Korrosion.
- Bewahren Sie das Gerät so auf, dass es unerreichbar ist für Kinder und aufsichtsbedürftige Personen. Diese können mögliche Gefahren im Umgang mit elektrischen Geräten nicht immer richtig einschätzen.

## Entsorgung



**Werfen Sie das Gerät keinesfalls in den normalen Hausmüll. Dieses Produkt unterliegt der europäischen Richtlinie 2012/19/EU (Waste Electrical and Electronic Equipment).**

Entsorgen Sie das Gerät über einen zugelassenen Entsorgungsbetrieb oder über Ihre kommunale Entsorgungseinrichtung. Beachten Sie die aktuell geltenden Vorschriften. Setzen Sie sich im Zweifelsfall mit Ihrer Entsorgungseinrichtung in Verbindung.



Die Verpackung schützt das Gerät vor Transportschäden. Die Verpackungsmaterialien sind nach umweltverträglichen und entsorgungstechnischen Gesichtspunkten ausgewählt und deshalb recyclebar.

Die Rückführung der Verpackung in den Materialkreislauf spart Rohstoffe und verringert das Abfallaufkommen. Entsorgen Sie nicht mehr benötigte Verpackungsmaterialien gemäß den örtlich geltenden Vorschriften.

### HINWEIS

- Heben Sie, wenn möglich, die Originalverpackung während der Garantiezeit des Gerätes auf, um das Gerät im Garantiefall ordnungsgemäß verpacken zu können.



Entsorgen Sie die Verpackung umweltgerecht.

Beachten Sie die Kennzeichnung auf den verschiedenen Verpackungsmaterialien und trennen Sie diese gegebenenfalls gesondert. Die Verpackungsmaterialien sind gekennzeichnet mit Abkürzungen (b) und Ziffern (a) mit folgender Bedeutung:

1 - 7: Kunststoffe

20 - 22: Papier und Pappe

80 - 98: Verbundstoffe

## Garantie der Kompernaß Handels GmbH

Sehr geehrte Kundin, sehr geehrter Kunde,

Sie erhalten auf dieses Gerät 3 Jahre Garantie ab Kaufdatum. Im Falle von Mängeln dieses Produkts stehen Ihnen gegen den Verkäufer des Produkts gesetzliche Rechte zu. Diese gesetzlichen Rechte werden durch unsere im Folgenden dargestellte Garantie nicht eingeschränkt.

### Garantiebedingungen

Die Garantiefrist beginnt mit dem Kaufdatum. Bitte bewahren Sie den Original-Kassenbon gut auf. Diese Unterlage wird als Nachweis für den Kauf benötigt.

Tritt innerhalb von drei Jahren ab dem Kaufdatum dieses Produkts ein Material- oder Fabrikationsfehler auf, wird das Produkt von uns – nach unserer Wahl – für Sie kostenlos repariert oder ersetzt. Diese Garantieleistung setzt voraus, dass innerhalb der Drei-Jahres-Frist das defekte Gerät und der Kaufbeleg (Kassenbon) vorgelegt und schriftlich kurz beschrieben wird, worin der Mangel besteht und wann er aufgetreten ist.

Wenn der Defekt von unserer Garantie gedeckt ist, erhalten Sie das reparierte oder ein neues Produkt zurück. Mit Reparatur oder Austausch des Produkts beginnt kein neuer Garantiezeitraum.

### Garantiezeit und gesetzliche Mängelansprüche

Die Garantiezeit wird durch die Gewährleistung nicht verlängert. Dies gilt auch für ersetzte und reparierte Teile. Eventuell schon beim Kauf vorhandene Schäden und Mängel müssen sofort nach dem Auspacken gemeldet werden. Nach Ablauf der Garantiezeit anfallende Reparaturen sind kostenpflichtig.

### Garantieumfang

Das Gerät wurde nach strengen Qualitätsrichtlinien sorgfältig produziert und vor Auslieferung gewissenhaft geprüft.

Die Garantieleistung gilt für Material- oder Fabrikationsfehler. Diese Garantie erstreckt sich nicht auf Produktteile, die normaler Abnutzung ausgesetzt sind und daher als Verschleißteile angesehen werden können oder für Beschädigungen an zerbrechlichen Teilen, z. B. Schalter, Akkus, Backformen oder Teile, die aus Glas gefertigt sind.

Diese Garantie verfällt, wenn das Produkt beschädigt, nicht sachgemäß benutzt oder gewartet wurde. Für eine sachgemäße Benutzung des Produkts sind alle in der Bedienungsanleitung aufgeführten Anweisungen genau einzuhalten. Verwendungszwecke und Handlungen, von denen in der Bedienungsanleitung abgeraten oder vor denen gewarnt wird, sind unbedingt zu vermeiden.

Das Produkt ist nur für den privaten und nicht für den gewerblichen Gebrauch bestimmt. Bei missbräuchlicher und unsachgemäßer Behandlung, Gewaltanwendung und bei Eingriffen, die nicht von unserer autorisierten Service-Niederlassung vorgenommen wurden, erlischt die Garantie.

## Abwicklung im Garantiefall

Um eine schnelle Bearbeitung Ihres Anliegens zu gewährleisten, folgen Sie bitte den folgenden Hinweisen:

- Bitte halten Sie für alle Anfragen den Kassenbon und die Artikelnummer (z. B. IAN 12345) als Nachweis für den Kauf bereit.
- Die Artikelnummer entnehmen Sie bitte dem Typenschild, einer Gravur, auf dem Titelblatt Ihrer Anleitung (unten links) oder als Aufkleber auf der Rück- oder Unterseite.
- Sollten Funktionsfehler oder sonstige Mängel auftreten, kontaktieren Sie zunächst die nachfolgend benannte Serviceabteilung **telefonisch** oder per **E-Mail**.
- Ein als defekt erfasstes Produkt können Sie dann unter Beifügung des Kaufbelegs (Kassenbon) und der Angabe, worin der Mangel besteht und wann er aufgetreten ist, für Sie portofrei an die Ihnen mitgeteilte Serviceanschrift übersenden.



Auf [www.lidl-service.com](http://www.lidl-service.com) können Sie diese und viele weitere Handbücher, Produktvideos und Software herunterladen.

## Service

### DE Service Deutschland

Tel.: 0800 5435 111 (Kostenfrei aus dem dt. Festnetz/Mobilfunknetz)

E-Mail: [kompennass@lidl.de](mailto:kompennass@lidl.de)

### AT Service Österreich

Tel.: 0820 201 222 (0,15 EUR/Min.)

E-Mail: [kompennass@lidl.at](mailto:kompennass@lidl.at)

### CH Service Schweiz

Tel.: 0842 665566 (0,08 CHF/Min., Mobilfunk max. 0,40 CHF/Min.)

E-Mail: [kompennass@lidl.ch](mailto:kompennass@lidl.ch)

IAN 292183

## Importeur

Bitte beachten Sie, dass die folgende Anschrift keine Serviceanschrift ist. Kontaktieren Sie zunächst die benannte Servicestelle.

KOMPENASS HANDELS GMBH

BURGSTRASSE 21

DE-44867 BOCHUM

DEUTSCHLAND

[www.kompennass.com](http://www.kompennass.com)

## Rezepte

### Kebbe

Zutaten für die Fleischfüllung:

400 g mageres Rindfleisch oder Lammfleisch

2 Zwiebeln

10 g Mehl

25 g grob zerkleinerte Pinienkerne

Je 1/2 TL Piment-Pulver, Zimt, Kreuzkümmel (Cumin), Kümmel-Pulver, Nelken-Pulver, Muskatnuß-Pulver

Salz und Pfeffer

Zutaten für die Hülle:

500 g Bulgur-Weizen (eingeweicht)

500 g mageres Rindfleisch oder Lammfleisch

1 Zwiebel

1 Prise Pfeffer, 1 Prise Chili

### Fleischfüllung

Zuerst die Fleischfüllung vorbereiten, damit diese während der Zubereitung der Hülle abkühlen kann.

Fleisch zweimal mit dem Fleischwolf zerkleinern (zuerst mit der groben und dann mit der feinen Lochscheibe 10). Das Fleisch, das Mehl, die Pinienkerne und die Gewürze gut vermischen. Zwiebeln hacken und anbraten. Die Fleischmasse hinzugeben und mit den Zwiebeln vermischen. Alles gut durchbraten und dann abkühlen lassen.

### Hülle

Das Fleisch für die Hülle zweimal hintereinander im Fleischwolf zerkleinern (zuerst mit der groben und dann mit der feinen Lochscheibe 10) und mit dem Bulgur-Weizen, der klein geschnittenen Zwiebel und den Gewürzen vermengen. Diese Masse ebenfalls zweimal mit dem Fleischwolf zerkleinern. Lochscheibe 10 gegen den Kebbe-Aufsatz 14 wechseln (siehe Kapitel „Kebbe-Aufsatz montieren“) und ca. 7 cm lange Kebbe-Hüllen formen.

### Zubereitung:

Die einzelnen Kebbe-Hülle direkt nach der Fertigstellung mit der Fleischfüllung füllen und die Enden jeweils zusammendrücken, dass kleine Taschen entstehen. Die fertigen Kebbe in 190°C heißem Öl ca. 3 Minuten frittieren. Die Kebbe sollten goldbraun frittiert sein.

## Fleischröllchen

Zutaten für die Fleischhülle:

450 g mageres Hammel-, Kalb- oder Rindfleisch

150 g Mehl

1 TL Piment (Nelkenpfeffer)

1 TL Muskatnuss

1 Prise Chilipulver

1 Prise Pfeffer

Zutaten für die Fleischfüllung:

700 g Hammelfleisch

1 1/2 EL Olivenöl

1 1/2 EL Zwiebeln feingehackt

1/2 TL Piment (Nelkenpfeffer)

1/2 TL Salz

1 1/2 EL Mehl

Hülle

Das Fleisch für die Hülle zweimal hintereinander im Fleischwolf zerkleinern (zuerst mit der groben und dann mit der feinen Lochscheibe **10**) und mit den Zutaten vermengen. Diese Masse ebenfalls zweimal mit dem Fleischwolf zerkleinern. Lochscheibe **10** gegen den Kebbe-Aufsatz **14** wechseln (siehe Kapitel „Kebbe-Aufsatz montieren“).

Kebbe-Hüllen mit dem Kebbe-Aufsatz **14** formen und anfrieren.

Füllung

Fleisch zweimal mit dem Fleischwolf zerkleinern (zuerst mit der groben und dann mit der feinen Lochscheibe **10**). Zwiebeln anbraten und mit dem Fleisch und den restlichen Zutaten gut vermischen. Kebbe-Hüllen damit füllen und ausbraten.

Alternative Füllungen:

250 g gedünsteter Brokkoli

oder 250 g gedünstete Zucchini

oder 250 g gekochter Reis

## **Frische Rostbratwurst**

Zutaten:

300 g mageres Rindfleisch

500 g mageres Schweinefleisch

200 g Schulterspeck

20 g Salz

1/2 Esslöffel weißer, gemahlener Pfeffer

1 Teelöffel Kümmel

1/2 Teelöffel Muskatnuss

Rindfleisch, Schweinefleisch und Speck zweimal durch den Fleischwolf drehen.

Gemischte Gewürze sowie Salz zugeben und 5 Minuten durchkneten.

Wurstfüllung für ca. 30 Minuten in den Kühlschrank stellen. Wurstfüllung nach Anleitung abfüllen (siehe Kapitel „Wurst verarbeiten“) und Würstchen von 2,5 cm Länge abdrehen.

Die fertige Rostbratwurst am gleichen Tag gut durchgebraten verzehren.

## **Spritzgebäck**

Zutaten:

500 g Butter

500 g Zucker

2 - 3 Päckchen Vanillinzucker

1 Päckchen Vanillepudding

1/4 Teelöffel Salz

1 Ei

4 Eigelb

800 g Mehl (Type 405)

2 Teelöffel Backpulver

200 g gemahlene Mandeln (blanchiert)

abgeriebene Schale einer Zitrone

Die Butter schaumig schlagen. Die restlichen Zutaten nach und nach hinzugeben und den Teig gut durchkneten. Den fertigen Teig ca. 12 Stunden (z. B. über Nacht) im Kühlschrank abgedeckt ruhen lassen. Dann durch den Fleischwolf mit Spritzgebäck-Aufsatz ❶ drehen. Das Spritzgebäck auf ein mit Backpapier ausgelegtes Backblech legen. Das Spritzgebäck im vorgeheizten Backofen bei 180°C ca. 10-15 Minuten goldgelb backen.

**KOMPERNASS HANDELS GMBH**

BURGSTRASSE 21

DE-44867 BOCHUM

GERMANY

[www.kompennass.com](http://www.kompennass.com)

Tilstand af information

Stand van de informatie · Stand der Informationen:

11 / 2017 · Ident.-No.: SFW350D2-082017-2

---

IAN 292183