



## **KURZHANTEL VERSTELLBAR 25 KG** **25KG ADJUSTABLE DUMBBELL** **HALTÈRE COURT RÉGLABLE 25 KG**

(DE) (AT) (CH)

### **KURZHANTEL VERSTELLBAR 25 KG**

Gebrauchsanweisung

(FR) (BE)

### **HALTÈRE COURT RÉGLABLE 25 KG**

Notice d'utilisation

(PL)

### **HANTEL KRÓTKI REGULOWANY 25 KG**

Instrukcja użytkowania

(SK)

### **KRÁTKA NASTAVITELNÁ ČINKA 25 KG**

Návod na používanie

(DK)

### **KORT HÅNDVÆGT JUSTERBAR 25 KG**

Brugervejledning

(HU)

### **ÁLLÍTHATÓ SÚLYZÓ 25 KG**

Használati útmutató

(GB) (IE)

### **25KG ADJUSTABLE DUMBBELL**

Instructions for use

(NL) (BE)

### **HALTER VERSTELBAAR 25 KG**

Gebruiksaanwijzing

(CZ)

### **NASTAVITELNÁ ČINKA 25 KG**

Návod k použití

(ES)

### **MANCUERNA AJUSTABLE 25 KG**

Instrucciones de uso

(IT)

### **MANUBRIO REGOLABILE 25 KG**

Istruzioni d'uso

IAN 459646\_2401

(DE) (AT) (CH) (GB) (IE) (FR) (BE) (NL)  
(PL) (CZ) (SK) (ES) (DK) (IT) (HU)

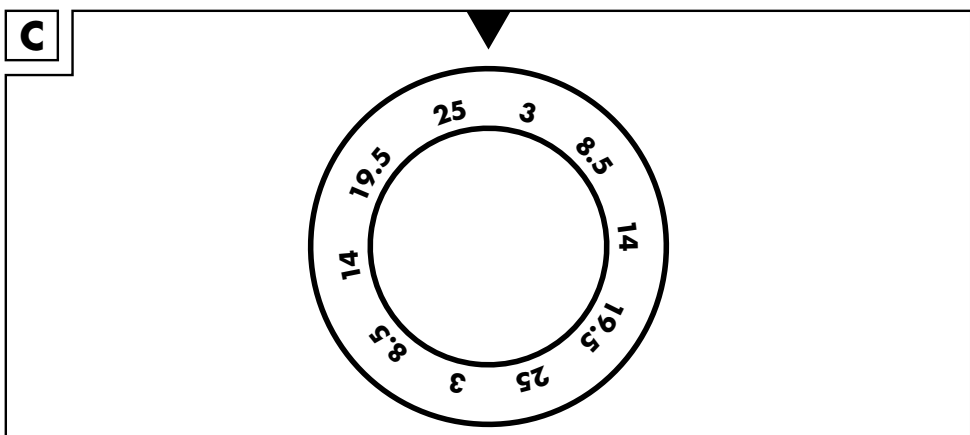
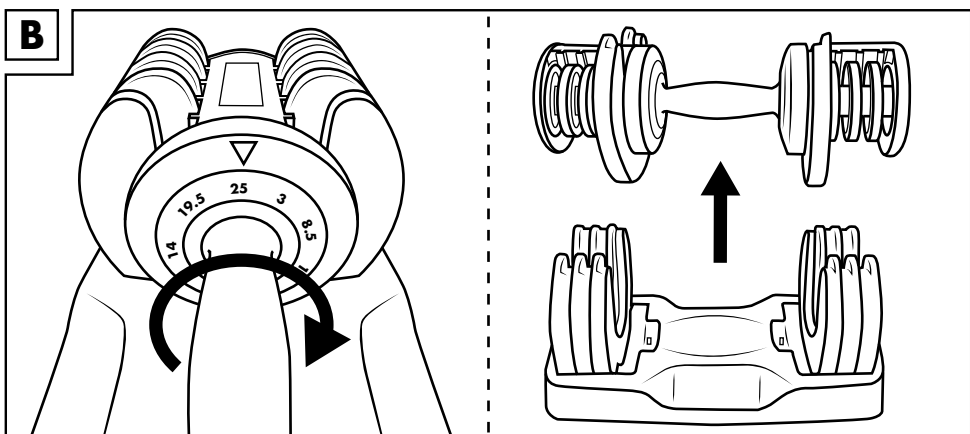
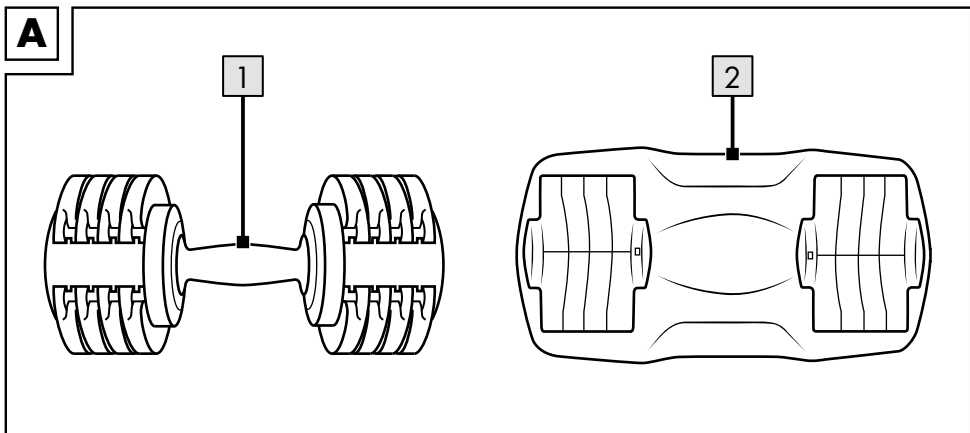

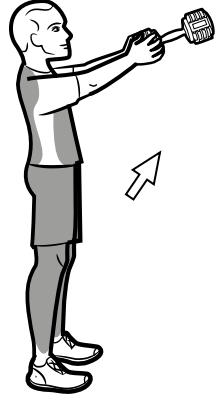
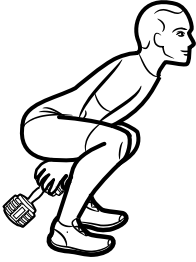
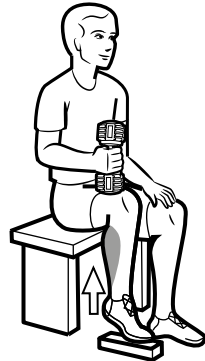
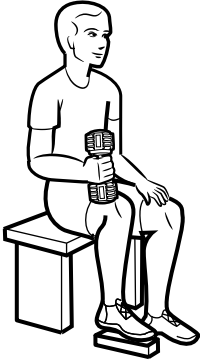
**D****E****F**

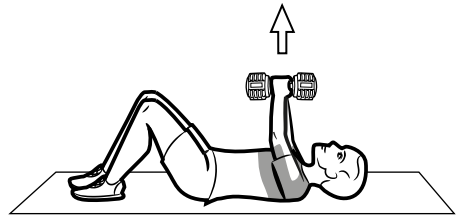
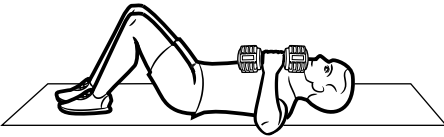
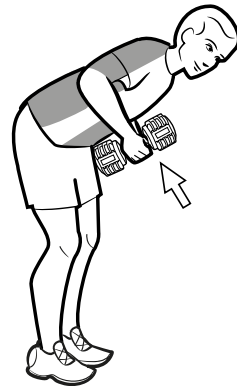
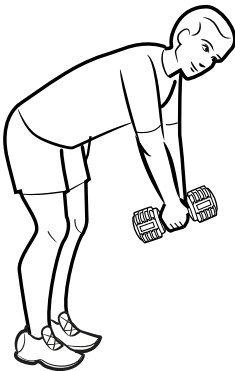
**G****H****I**

**J**

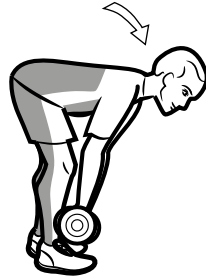

**K**

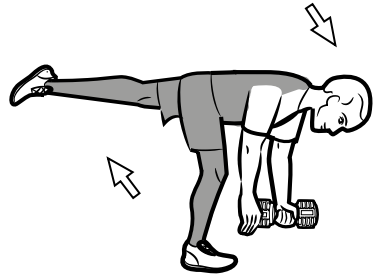
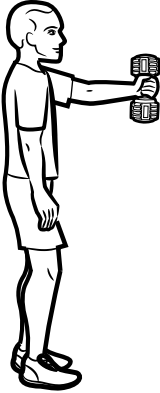

**L**

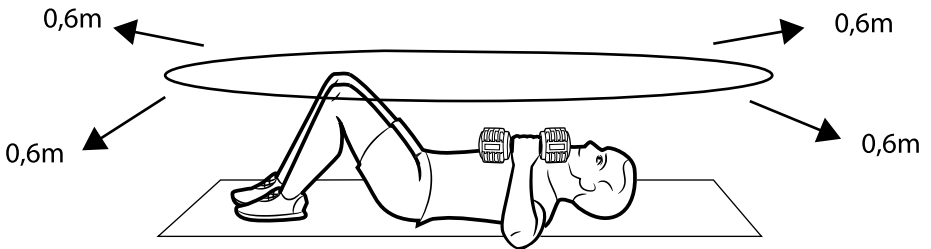

**DE AT CH**

Lieferumfang .....	9
Technische Daten .....	9
Bestimmungsgemäße Verwendung .....	9
Sicherheitshinweise .....	9
Lebensgefahr! .....	9
Verletzungsgefahr! .....	9
Gefahren durch Verschleiß! .....	10
Einstellen der Gewichtsstufen .....	10
Hantelskala .....	10
Allgemeine Trainingshinweise .....	10
Aufwärmen .....	11
Übungsvorschläge .....	11
Dehnen .....	13
Lagerung, Reinigung .....	14
Hinweise zur Entsorgung .....	14
Hinweise zur Garantie und Serviceabwicklung .....	14

**GB IE**

Package contents .....	16
Technical data .....	16
Intended use .....	16
Safety information .....	16
Life-threatening hazard! .....	16
Risk of injury! .....	16
Dangers due to wear and tear! .....	17
Adjusting the weight levels .....	17
Dumbbell scale .....	17
General exercise instructions .....	17
Warming up .....	18
Exercise suggestions .....	18
Stretching .....	20
Storage, cleaning .....	20
Disposal .....	20
Notes on the guarantee and service handling .....	21

**FR BE**

Étendue de la livraison .....	22
Caractéristiques techniques .....	22
Utilisation conforme à sa destination .....	22
Consignes de sécurité .....	22
Danger de mort ! .....	22
Risque de blessure ! .....	22
Dangers causés par l'usure ! .....	23
Réglages des niveaux de poids .....	23
Balance pour haltères .....	23
Conseils d'entraînement généraux .....	23
Échauffement .....	24
Propositions d'exercices .....	24
Étirements .....	26
Stockage, nettoyage .....	27
Mise au rebut .....	27
Indications concernant la garantie et le service après-vente .....	27

**NL BE**

Leveringsomvang .....	29
Technische gegevens .....	29
Beoogd gebruik .....	29
Veiligheidstips .....	29
Levensgevaar! .....	29
Kans op lichamelijk letsel! .....	29
Gevaren als gevolg van slijtage! .....	30
Instellen van de gewichtstanden .....	30
Gewichtstanden .....	30
Algemene trainingsinstructies .....	30
Warming-up .....	31
Voorbeeldoefeningen .....	31
Rekken .....	33
Opslag, reiniging .....	34
Afvalverwerking .....	34
Opmerkingen over garantie en serviceafhandeling .....	34

<b>PL</b>	
Zakres dostawy .....	35
Dane techniczne .....	35
Użytkowanie zgodne z przeznaczeniem .....	35
Wskazówki bezpieczeństwa .....	35
Zagrożenie życia! .....	35
Niebezpieczeństwo odniesienia obrażeń! .....	35
Zagrożenia spowodowane zużyciem! .....	36
Ustawianie poziomów wagowych .....	36
Skala hantli .....	36
Ogólne wskazówki dotyczące treningu .....	36
Rozgrzewka .....	37
Propozycje ćwiczeń .....	37
Ćwiczenia rozciągające .....	39
Przechowywanie, czyszczenie .....	40
Uwagi odnośnie recyklingu .....	40
Wskazówki dotyczące gwarancji i obsługi serwisowej .....	40

<b>CZ</b>	
Obsah balení .....	41
Technické údaje .....	41
Použití dle určení .....	41
Bezpečnostní pokyny .....	41
Nebezpečí ohrožení života! .....	41
Nebezpečí poranění! .....	41
Nebezpečí v důsledku opotřebení! .....	42
Nastavení hmotnostních stupňů .....	42
Stupnice činky .....	42
Obecné pokyny pro cvičení .....	42
Zahřátí .....	42
Návrhy na cvičení .....	43
Závěrečné protahování .....	45
Uskladnění, čištění .....	45
Pokyny k likvidaci .....	45
Pokyny k záruce a průběhu služby .....	45

<b>SK</b>	
Rozsah dodávky .....	47
Technické údaje .....	47
Určené použitie .....	47
Bezpečnostné pokyny .....	47
Nebezpečenstvo ohrozenia života! .....	47
Nebezpečenstvo poranenia! .....	47
Nebezpečenstvá v dôsledku opotrebenia! .....	48
Nastavenie stupňov hmotnosti .....	48
Stupnica činky .....	48
Všeobecné pokyny na cvičenie .....	48
Zahriatie .....	49
Príklady cvikov .....	49
Strečing .....	51
Skladovanie, čistenie .....	51
Pokyny k likvidácii .....	51
Pokyny k záruke a priebehu servisu .....	51

<b>ES</b>	
Alcance de suministro .....	53
Datos técnicos .....	53
Uso previsto .....	53
Indicaciones de seguridad .....	53
¡Peligro de muerte! .....	53
¡Peligro de lesiones! .....	53
¡Peligro por desgaste! .....	54
Ajuste de los niveles de peso .....	54
Escala de la mancuerna .....	54
Indicaciones generales de entrenamiento .....	54
Calentamiento .....	55
Propuestas de ejercicios .....	55
Estiramiento .....	57
Almacenamiento, limpieza .....	58
Indicaciones para la eliminación .....	58
Indicaciones relativas a la garantía y la gestión de servicios .....	58

**DK**

Leveringsomfang .....	60
Tekniske data .....	60
Bestemmelsesmæssig brug .....	60
Sikkerhedsanvisninger .....	60
Livsfare! .....	60
Fare for kvæstelser! .....	60
Farer på grund af slitage! .....	61
Indstilling af vægtniveau .....	61
Håndvægtskala .....	61
Generelle træningsanvisninger .....	61
Opvarmning .....	61
Forslag til øvelser .....	62
Udstrækning .....	64
Opbevaring, rengøring .....	64
Henvisninger vedr. bortskaffelse .....	64
Oplysninger om garanti og servicehåndtering .....	64

**IT**

Contenuto della fornitura .....	66
Dati tecnici .....	66
Uso conforme alla destinazione .....	66
Indicazioni di sicurezza .....	66
Pericolo di morte! .....	66
Pericolo di lesioni! .....	66
Rischi dovuti all'usura! .....	67
Regolazione dei livelli di peso .....	67
Scala del manubrio .....	67
Istruzioni generali di allenamento .....	67
Riscaldamento .....	68
Esempi di esercizi .....	68
Stretching .....	70
Conservazione, pulizia .....	71
Smaltimento .....	71
Avvertenze sulla garanzia e sulla gestione dei servizi di assistenza .....	71

**HU**

Csomag tartalma .....	72
Műszaki adatok .....	72
Rendeltetésszerű használat .....	72
Biztonsági utasítások .....	72
Életveszély! .....	72
Balesetveszély! .....	72
Elhasználódásból adódó veszélyek! .....	73
A súlyfokozatok beállítása .....	73
Súlyzóskála .....	73
Általános tanácsok az edzéshez .....	73
Bemelegítés .....	74
Javasolt gyakorlatok .....	74
Nyújtás .....	76
Tárolás, tisztítás .....	76
Tudnivalók a hulladékkezelésről .....	77
A garanciával és a szerviz lebonyolításával kapcsolatos útmutató .....	77



Herzlichen Glückwunsch!

Mit Ihrem Kauf haben Sie sich für einen hochwertigen Artikel entschieden. Machen Sie sich vor der ersten Verwendung mit dem Artikel vertraut.



**Lesen Sie hierzu aufmerksam die nachfolgende Gebrauchsanweisung.**

Benutzen Sie den Artikel nur wie beschrieben und für die angegebenen Einsatzbereiche. Bewahren Sie diese Gebrauchsanweisung gut auf. Händigen Sie alle Unterlagen bei Weitergabe des Artikels an Dritte ebenfalls mit aus.

## Lieferumfang (Abb. A)

- 1 x Kurzhantelgriff inkl. 8 x Gewichtsscheibe (1)
- 1 x Ablageschale (2)
- 1 x Gebrauchsanweisung

## Technische Daten



Max. Belastung: 25 kg



Herstellungsdatum (Monat/Jahr):

06/2024

ISO 20957 Klasse H

Anwendungsbereich: Heimbereich

## Bestimmungsgemäße Verwendung

Dieser Artikel wurde als Trainingsgerät entwickelt, mit dem Sie Ihren ganzen Körper trainieren können. Der Artikel ist für den Einsatz im privaten Bereich konzipiert und ist nicht für medizinische, therapeutische und gewerbliche Zwecke geeignet.

## Sicherheitshinweise



### Lebensgefahr!

- Lassen Sie Kinder niemals unbeaufsichtigt mit dem Verpackungsmaterial. Es besteht Erstickungsgefahr.



### Verletzungsgefahr!

- Dieser Artikel kann von Personen mit verringerten physischen, sensorischen oder mentalen Fähigkeiten oder Mangel an Erfahrung und Wissen benutzt werden, wenn sie beaufsichtigt oder bezüglich des sicheren Gebrauchs des Artikels unterwiesen wurden und die daraus resultierenden Gefahren verstehen.
- Kinder dürfen nicht mit dem Artikel spielen.
- Lassen Sie Kinder niemals unbeaufsichtigt mit dem Artikel. Von Kindern fernhalten. Der Artikel ist kein Spielzeug.
- Konsultieren Sie Ihren Arzt, bevor Sie mit dem Training beginnen. Stellen Sie sicher, dass Sie für das Training gesundheitlich geeignet sind.
- Bringen Sie auf beiden Enden der Hantelstange das gleiche Gewicht an.
- Bringen Sie die Gewichtsscheiben auf beiden Seiten der Kurzhantel nach Gewicht und Größe an. Die größten und schwersten Gewichtsscheiben müssen zuerst angelegt werden, die kleinsten und leichtesten zuletzt.
- Bewahren Sie die Gebrauchsanweisung mit den Übungsvorschlägen stets griffbereit auf.
- Verwenden Sie den Artikel nicht, wenn Sie verletzt oder gesundheitlich eingeschränkt sind.
- Denken Sie daran, sich vor dem Training immer aufzuwärmen und trainieren Sie Ihrer aktuellen Leistungsfähigkeit entsprechend. Bei zu hoher Anstrengung und Übertraining drohen schwere Verletzungen.
- Bei Beschwerden, Schwächegefühl oder Müdigkeit brechen Sie das Training sofort ab und kontaktieren Sie einen Arzt.
- Schwangere sollten das Training nur nach Absprache mit ihrem Arzt durchführen.
- Der Artikel darf immer nur von einer Person zur selben Zeit benutzt werden.
- Der Artikel ist nicht für therapeutische Zwecke geeignet.

- Um den Trainingsbereich muss ein Freibereich von mind. 0,6 m vorhanden sein (Abb. L).
- Trainieren Sie nur auf einem flachen und rutschfesten Untergrund.
- Verwenden Sie den Artikel nicht in der Nähe von Treppen oder Absätzen.
- Verwenden Sie den Artikel ausschließlich wie im Abschnitt „Bestimmungsgemäße Verwendung“ vorgegeben.
- Achten Sie bei Benutzung des Artikels auf die Höhe des Gewichts und unterschätzen Sie dieses nicht.
- Trainieren Sie nicht, wenn Sie müde oder unkonzentriert sind. Trainieren Sie nicht unmittelbar nach Mahlzeiten. Warten Sie ca. 2 Stunden mit dem Trainingsbeginn.
- Lüften Sie den Trainingsraum ausreichend, aber vermeiden Sie Zugluft.
- Trinken Sie während des Trainings ausreichend.
- Es dürfen keine Modifikationen am Artikel vorgenommen werden!
- Verwenden Sie ausschließlich Original-Ersatzteile.

### **Gefahren durch Verschleiß!**

- Prüfen Sie den Artikel vor jedem Gebrauch auf Beschädigungen oder Abnutzungen. Der Artikel darf nur in einwandfreiem Zustand verwendet werden!
- Die Sicherheit des Artikels kann nur gewährleistet werden, wenn er regelmäßig auf Beschädigungen und Verschleiß geprüft wird.
- Untersuchen Sie den Artikel regelmäßig auf Beschädigungen oder Abnutzungen. Bei Beschädigungen dürfen Sie ihn nicht mehr verwenden.
- Achten Sie besonders auf den Verschleiß der Hantelschnellverschlüsse.
- Schützen Sie den Artikel vor extremen Temperaturen, Sonne und Feuchtigkeit. Nicht sachgemäße Lagerung und Verwendung des Artikels können zu vorzeitigem Verschleiß führen, was Verletzungen zur Folge haben kann.

## **Einstellen der Gewichtsstufen (Abb. B)**

### **Zum Einstellen der Gewichtsstufen müssen der Kurzhantelgriff und die 8 Gewichtsscheiben immer in der Ablageschale liegen.**

Es kann mit 5 verschiedenen Gewichtsstufen trainiert werden.

1. Drehen Sie den Kurzhantelgriff im oder entgegen des Uhrzeigersinns, bis eine der 5 Einstellstufen hörbar unter dem Pfeil einrastet.

**Hinweis:** Wenn kein Einrasten erfolgt besteht das Risiko, dass die Hantel mit dem falschen Gewicht entnommen wird oder, dass sich die Scheiben nachträglich lösen.

2. Nehmen Sie den Kurzhantelgriff aus der Ablageschale.

## **Hantelskala (Abb. C)**

Hantelskala 3: Kurzhantelgriff

Hantelskala 8,5: Kurzhantelgriff + 2 Gewichtsscheiben

Hantelskala 14: Kurzhantelgriff + 4 Gewichtsscheiben

Hantelskala 19,5: Kurzhantelgriff + 6 Gewichtsscheiben

Hantelskala 25: Kurzhantelgriff + 8 Gewichtsscheiben

## **Allgemeine Trainingshinweise Trainingsablauf**

- Tragen Sie bequeme Sportbekleidung und Turnschuhe.
- Wärmen Sie sich vor jedem Training auf und lassen Sie das Training allmählich abklingen.
- Machen Sie zwischen den Übungen ausreichend lange Pausen und trinken Sie genug.
- Trainieren Sie als Anfänger nie mit einer zu hohen Belastung. Steigern Sie die Trainingsintensität langsam.
- Führen Sie alle Übungen gleichmäßig, nicht ruckartig und nicht schnell durch.

- Achten Sie auf eine gleichmäßige Atmung. Bei Anstrengung ausatmen und bei Entlastung einatmen.
- Achten Sie auf eine korrekte Körperhaltung während der Übungsdurchführung.

### Allgemeine Trainingsplanung

- Erstellen Sie einen auf Ihre Bedürfnisse abgestimmten Trainingsplan mit Übungsdurchgängen aus 6–8 Übungen.
- Beachten Sie dabei folgende Grundsätze:
- Ein Übungsdurchgang sollte aus ca. 12 Wiederholungen einer Übung bestehen.
- Jeder Übungsdurchgang kann 3-mal wiederholt werden.
- Zwischen den Übungsdurchgängen sollten Sie jeweils eine Pause von 30 Sekunden einhalten.
- Wärmen Sie Ihre verschiedenen Muskelgruppen vor jeder Trainingseinheit gut auf.
- Wir empfehlen außerdem ein Dehnen nach jeder Trainingseinheit.

### Aufwärmen

Nehmen Sie sich vor jedem Training ausreichend Zeit zum Aufwärmen. Im Folgenden beschreiben wir Ihnen hierzu einige einfache Übungen. Sie sollten die jeweiligen Übungen jeweils 2- bis 3-mal wiederholen.

### Nackenkulatur

1. Drehen Sie Ihren Kopf langsam nach links und nach rechts. Wiederholen Sie diese Bewegung 4- bis 5-mal.
2. Kreisen Sie langsam den Kopf zunächst in die eine, dann in die andere Richtung.

### Arme und Schultern

1. Verschränken Sie Ihre Hände hinter dem Rücken und ziehen Sie sie vorsichtig nach oben. Wenn Sie dabei den Oberkörper nach vorn beugen, werden alle Muskeln optimal aufgewärmt.
2. Kreisen Sie Ihre Schultern beide gleichzeitig nach vorn und wechseln Sie nach einer Minute die Richtung.
3. Ziehen Sie Ihre Schultern in Richtung Ohren und lassen Sie die Schultern wieder fallen.
4. Kreisen Sie abwechselnd Ihren linken und rechten Arm vorwärts und nach einer Minute rückwärts.

**Wichtig: Vergessen Sie dabei nicht, ruhig weiter zu atmen!**

### Beinmuskulatur

1. Stellen Sie sich auf ein Bein und heben Sie das andere Bein mit gebeugtem Knie ca. 20 cm vom Boden ab.
2. Kreisen Sie zunächst den angehobenen Fuß in eine Richtung und wechseln Sie diese nach einigen Sekunden.
3. Wechseln Sie danach auf Ihr anderes Bein und wiederholen Sie diese Übung.
4. Heben Sie nacheinander die Beine an und gehen Sie einige Schritte auf der Stelle. Achten Sie darauf, dass Sie die Beine nur so weit anheben, dass Sie Ihr Gleichgewicht gut halten können.

### Übungsvorschläge

Im Folgenden werden Ihnen eine Auswahl an Übungsmöglichkeiten vorgestellt.

### Schwingen (Abb. D)

Beanspruchte Muskulatur: Bein, Bauch, Schulter, Gesäß und Rücken

### Ablauf

1. Stellen Sie sich schulterbreit mit den Füßen auf den Boden. Die Zehenspitzen zeigen leicht nach außen und die Knie sind leicht gebeugt.
2. Halten Sie den Artikel mit beiden Händen an einem Ende. Die Handflächen zeigen nach innen.
3. Spannen Sie die Gesäß- und Bauchmuskulatur an und halten Sie den Rücken gerade.
4. Beugen Sie die Knie und schwingen Sie den Artikel langsam nach hinten zwischen die Beine.
5. Strecken Sie die Beine und schwingen Sie den Artikel bis auf Kinnhöhe hoch. Die Schultern bleiben unten.
6. Wenn der Artikel am obersten Punkt angekommen ist, halten Sie die Bewegung kurz an und lassen Sie ihn kontrolliert nach hinten zwischen die Beine zurückschwingen.
7. Wiederholen Sie die Übung 8-bis 12-mal in drei Übungsdurchgängen.

**Wichtig: Kontrollieren Sie stets das Gewicht trotz schwungvoller Bewegung. Das Gesäß und der Bauch bleiben fest angespannt. Der Kopf bleibt in Verlängerung der Wirbelsäule.**

## **Waden-Heben (Abb. E)**

Beanspruchte Muskulatur: Wade

### **Ablauf**

1. Setzen Sie sich aufrecht auf einen Stuhl und legen Sie eine ca. 5 cm dicke Unterlage unter den rechten Fuß.
2. Stellen Sie den Artikel senkrecht auf das rechte Knie und sichern Sie ihn mit der rechten Hand.
3. Drücken Sie die Ferse nach oben und halten Sie die Position für einen kurzen Moment.
4. Lassen Sie die Ferse langsam absinken und kehren Sie dann langsam in die Ausgangsposition zurück.
5. Wiederholen Sie die Übung 8- bis 12-mal pro Seite in drei Übungsdurchgängen.

**Wichtig: Die Sitzfläche sollte so hoch sein, dass sich das Knie in einem 90°-Winkel befindet, wenn Sie den Fuß flach auf die Unterlage stellen.**

## **Kniebeuge (Abb. F)**

Beanspruchte Muskulatur: unterer Rücken, Bauch, Gesäß und Bein

### **Ablauf**

1. Stellen Sie sich mit den Füßen schulterbreit auf den Boden. Die Zehenspitzen zeigen nach vorn und die Knie sind leicht gebeugt.
2. Nehmen Sie den Artikel senkrecht in die Hände und halten Sie ihn mit angewinkelten Armen auf Brusthöhe vor sich.
3. Spannen Sie Gesäß-, Arm- und Bauchmuskulatur an.
4. Strecken Sie Ihr Gesäß nach hinten. Beugen Sie Knie und Hüfte und gehen Sie in die Kniebeuge. Schieben Sie gleichzeitig die Schulterblätter nach hinten/unten.
5. Halten Sie kurz die Position.
6. Gehen Sie dann zügig mit der Ausatmung in die Ausgangsposition zurück.
7. Wiederholen Sie diese Übung 5- bis 10-mal in drei Übungsdurchgängen.

**Wichtig: Führen Sie die Bewegung langsam durch und halten Sie den Rücken während der gesamten Übung gerade.**

## **Ausfallschritt (Abb. G)**

Beanspruchte Muskulatur: Arm, Schulter, unterer Rücken, Bauch und Bein

### **Ablauf**

1. Stellen Sie sich mit den Füßen schulterbreit auf den Boden. Die Zehenspitzen zeigen nach vorn und die Knie sind leicht gebeugt.
2. Halten Sie den Artikel senkrecht mit beiden Händen auf Schulterhöhe vor der Brust, indem Sie Ihre Ellenbogen beugen.
3. Machen Sie mit dem rechten Bein einen Ausfallschritt nach hinten. Beugen Sie das rechte Knie in einem 90°-Winkel, sodass es fast den Boden berührt.
4. Bleiben Sie einen kurzen Moment in der Position.
5. Führen Sie das rechte Bein wieder zügig mit der Ausatmung in die Ausgangsposition.
6. Wiederholen Sie diese Übung 5- bis 10-mal in drei Übungsdurchgängen und wechseln Sie dann die Seite. Legen Sie zwischen den Durchgängen 90 Sekunden Pause ein.

**Wichtig: Spannen Sie während der gesamten Übung Ihren Rumpf an.**

## **Bankdrücken auf dem Boden (Abb. H)**

Beanspruchte Muskulatur: mittlerer Bereich der Brust, Schulter und hinterer Oberarm

### **Ablauf**

1. Legen Sie sich auf den Rücken und winkeln Sie Ihre Beine 30° an. Die Fußsohlen sind flach am Boden.
2. Nehmen Sie den Artikel in die Hände und halten Sie ihn mit angewinkelten Armen vor Ihrem Brustkorb.
3. Spannen Sie Bein-, Gesäß- und Bauchmuskulatur an. Ziehen Sie die Schulterblätter nach hinten/unten. Der Nacken ist in Verlängerung der Wirbelsäule.
4. Strecken Sie die Arme mit der Ausatmung nach oben. Die Schultern bleiben am Boden und die Ellenbogen sind leicht gebeugt.
5. Bleiben Sie einen kurzen Moment in der Position.

- Führen Sie die Arme wieder langsam in die Ausgangsposition.
- Wiederholen Sie diese Übung 5- bis 10-mal in drei Übungsdurchgängen. Legen Sie zwischen den Durchgängen 90 Sekunden Pause ein.

**Wichtig: Führen Sie die Bewegung langsam durch. Die Bewegung erfolgt nur aus den Armen. Die Schultern sowie der untere Rücken bleiben am Boden.**

### Hantel-Rudern (Abb. I)

Beanspruchte Muskulatur: Oberarm, Bauch und Rücken

#### Ablauf

- Stellen Sie sich mit den Füßen schulterbreit auf den Boden, die Knie leicht gebeugt.
- Halten Sie den Artikel senkrecht in beiden Händen.
- Beugen Sie den Oberkörper ca. 45° nach vorn. Strecken Sie die Arme senkrecht nach unten.
- Ziehen Sie den Artikel mit der Ausatmung zu sich auf Höhe des Bauchnabels. Beugen Sie dafür die Ellenbogen und ziehen Sie sie nach hinten.
- Kehren Sie langsam in die Ausgangsposition zurück.
- Wiederholen Sie die Übung 5- bis 10-mal in drei Übungsdurchgängen. Legen Sie zwischen den Durchgängen 90 Sekunden Pause ein.

**Wichtig: Achten Sie während der Übung auf Ihre Rumpfspaltung. Halten Sie Ihren Oberkörper gerade und versuchen Sie, die Schulterblätter Richtung hinten/unten zu schieben. Strecken Sie Ihre Brust nach vorn.**

### Kreuzheben (Abb. J)

Beanspruchte Muskulatur: unterer Rücken, Bauch und hinteres Bein

#### Ablauf

- Stellen Sie sich mit den Füßen hüftbreit auf den Boden und spannen Sie Ihr Gesäß an.
- Greifen Sie den Artikel waagrecht. Die Handrücken zeigen nach vorn. Die Arme sind nach unten gestreckt.
- Neigen Sie sich langsam nach vorn.
- Beugen Sie leicht die Knie und führen Sie den Artikel an Ihren Beinen entlang nach unten bis zu den Füßen.

- Kehren Sie mit der Ausatmung zügig in die Ausgangsposition zurück.
- Wiederholen Sie die Übung 5- bis 10-mal in drei Übungsdurchgängen. Legen Sie zwischen den Durchgängen ca. 90 Sekunden Pause ein.

**Wichtig: Achten Sie während der Übung auf Ihre Rumpfspaltung. Halten Sie Ihren Oberkörper gerade und versuchen Sie, die Schulterblätter nach hinten/unten zu schieben.**

### Einbeiniges Kreuzheben (Abb. K)

Beanspruchte Muskulatur: Rücken, Bauch und Bein

#### Ablauf

- Stellen Sie sich mit den Füßen hüftbreit auf den Boden. Die Zehenspitzen zeigen nach vorn und die Knie sind leicht gebeugt.
- Halten Sie den Artikel mit einer Hand und ausgestrecktem Arm auf Brusthöhe. Spannen Sie dabei die Gesäß- und Bauchmuskulatur an.
- Verlagern Sie das Gewicht auf das rechte Bein. Beugen Sie den Oberkörper nach vorn und heben Sie das linke Bein gestreckt nach oben. Das Standbein ist leicht gebeugt.
- Führen Sie beide Hände mit dem Artikel nach unten. Der Rücken bleibt gerade.

**Wichtig: Achten Sie darauf, dass so wenig wie möglich Bewegung in der Hüfte entsteht.**

5. Bleiben Sie einen kurzen Moment in der Position.
6. Kehren Sie zügig in die Ausgangsposition zurück.
7. Wiederholen Sie diese Übung 5-bis 10-mal in drei Übungsdurchgängen und wechseln Sie dann die Seite.

**Wichtig: Führen Sie die Bewegung langsam durch. Die Füße bleiben fest auf dem Boden, die Schulter unten und der untere Rücken gerade.**

### Dehnen

Nehmen Sie sich nach jedem Training ausreichend Zeit zum Dehnen. Im Folgenden stellen wir Ihnen hierzu einige einfache Übungen vor. Sie sollten die jeweiligen Übungen jeweils 3-mal pro Seite in 15-30 Sekunden ausführen.

## Nackenk musculatur

1. Stellen Sie sich entspannt hin.
2. Ziehen Sie Ihren Kopf mit einer Hand sanft zuerst nach links, dann nach rechts.

Durch diese Übung werden die Seiten Ihres Halses gedehnt.

## Arme und Schultern

1. Stellen Sie sich aufrecht hin, die Kniegelenke sind leicht gebeugt.
2. Führen Sie den rechten Arm hinter den Kopf, bis die rechte Hand zwischen den Schulterblättern liegt.
3. Greifen Sie mit der linken Hand den rechten Ellenbogen und ziehen Sie diesen nach hinten.
4. Wechseln Sie die Seiten und wiederholen Sie die Übung.

## Beinmuskulatur

1. Stellen Sie sich aufrecht hin und heben Sie einen Fuß vom Boden.
2. Kreisen Sie ihn langsam erst in die eine, dann in die andere Richtung.
3. Wechseln Sie nach einer Weile den Fuß.

**Wichtig: Achten Sie darauf, dass Ihre Oberschenkel parallel nebeneinander bleiben. Das Becken schieben Sie dabei nach vorn, der Oberkörper bleibt aufrecht.**

## Lagerung, Reinigung

Lagern Sie den Artikel bei Nichtbenutzung immer trocken und sauber bei Raumtemperatur. Nur mit einem feuchten Reinigungstuch reinigen und anschließend trockenwischen. **WICHTIG!** Nie mit scharfen Reinigungsmitteln reinigen.

## Hinweise zur Entsorgung



Entsorgen Sie den Artikel und die Verpackungsmaterialien entsprechend den aktuellen örtlichen Vorschriften. Bewahren Sie Verpackungsmaterialien (wie z. B. Folienbeutel) für Kinder unerreichbar auf. Weitere Informationen zur Entsorgung des ausgedienten Artikels erhalten Sie bei Ihrer Gemeinde- oder Stadtverwaltung. Entsorgen Sie den Artikel und die Verpackung umweltschonend.



Der Recycling-Code dient der Kennzeichnung verschiedener Materialien zur Rückführung in den Wiederverwertungskreislauf (Recycling). Der Code besteht aus einem Recyclingsymbol für den Verwertungskreislauf und einer Nummer, die das Material kennzeichnet.

## Hinweise zur Garantie und Serviceabwicklung

Der Artikel wurde mit großer Sorgfalt und unter ständiger Kontrolle produziert. DELTA-SPORT HANDELSKONTOR GmbH räumt privaten Endkunden auf diesen Artikel drei Jahre Garantie ab Kaufdatum (Garantiefrist) nach Maßgabe der folgenden Bestimmungen ein. Die Garantie gilt nur für Material- und Verarbeitungsfehler. Die Garantie erstreckt sich nicht auf Teile, die der normalen Abnutzung unterliegen und deshalb als Verschleißteile anzusehen sind (z. B. Batterien) sowie nicht auf zerbrechliche Teile wie Schalter oder Teile, die aus Glas gefertigt sind. Ansprüche aus dieser Garantie sind ausgeschlossen, wenn der Artikel unsachgemäß oder missbräuchlich oder nicht im Rahmen der vorgesehenen Bestimmung oder des vorgesehenen Nutzungsumfangs verwendet wurde oder Vorgaben in der Anleitung/Anweisung nicht beachtet wurden, es sei denn, der Endkunde weist nach, dass ein Material- oder Verarbeitungsfehler vorliegt, der nicht auf einem der vorgenannten Umstände beruht.

Ansprüche aus der Garantie können nur innerhalb der Garantiefrist unter Vorlage des Originalkassenbelegs geltend gemacht werden. Bitte bewahren Sie deshalb den Originalkassenbeleg auf. Die Garantiefrist wird durch etwaige Reparaturen aufgrund der Garantie, gesetzlicher Gewährleistung oder Kulanz nicht verlängert. Dies gilt auch für ersetzte und reparierte Teile. Bitte wenden Sie sich bei Beanstandungen zunächst an die untenstehende Service-Hotline oder setzen Sie sich per E-Mail mit uns in Verbindung. Liegt ein Garantiefall vor, wird der Artikel von uns – nach unserer Wahl – für Sie kostenlos repariert, ersetzt oder der Kaufpreis erstattet. Weitere Rechte aus der Garantie bestehen nicht.

Ihre gesetzlichen Rechte, insbesondere Gewährleistungsansprüche gegenüber dem jeweiligen Verkäufer, werden durch diese Garantie nicht eingeschränkt.

IAN: 459646\_2401

**DE** Kundenservice Deutschland

Tel.: 0800 5435 111

E-Mail: [deltasport@lidl.de](mailto:deltasport@lidl.de)

**AT** Service Österreich

Tel.: 0800 447744

E-Mail: [deltasport@lidl.at](mailto:deltasport@lidl.at)

**CH** Service Schweiz

Tel.: 0800 56 44 33

E-Mail: [deltasport@lidl.ch](mailto:deltasport@lidl.ch)

Congratulations!

You have chosen to purchase a high-quality product. Familiarise yourself with the product before using it for the first time.



**Read the following instructions for use carefully.**

Use the product only as described and only for the given areas of application. Store these instructions for use carefully. When passing the product on to third parties, please also hand over all accompanying documents.

## Package contents (Fig. A)

1 x dumbbell grip incl. 8 x weight disc (1)

1 x storage tray (2)

1 x instructions for use

## Technical data



Max. load: 25kg



Date of manufacture (month/year):

06/2024

ISO 20957 Class H

Scope of application: home use

## Intended use

This product was developed as an exercise device for exercising your entire body. The product is designed for personal use and is not suitable for medical, therapeutic or commercial purposes.

## Safety information



### Life-threatening hazard!

- Never leave children unattended with the packaging materials. There is a risk of suffocation.



### Risk of injury!

- This product may be used by persons with diminished physical, sensory or mental abilities or lack of experience or knowledge, if they are supervised or instructed in the safe use of the product and understand the associated risks.
- Children must not be allowed play with the product.
- Never leave children unattended with the product. Keep away from children. The product is not a toy.
- Consult your doctor before you start exercising. Make sure you are healthy enough to exercise.
- Attach the same weight to both ends of the dumbbell bar.
- Attach the weight discs to both sides of the dumbbell according to their weight and size. The largest and heaviest weight discs must be attached first, and the smallest and lightest last.
- Always keep the instructions for use with the suggested exercises readily available.
- Do not use the product if you are injured or your health is impaired.
- Always remember to warm up before exercising and exercise according to your current performance ability. Over-exertion and over-exercising can lead to serious injuries.
- Stop exercising immediately and contact a doctor if you experience pain, weakness or fatigue.
- Pregnant women should only exercise after consulting with their doctor.
- The product must be used by only one person at a time.
- The product is not suitable for therapeutic purposes.
- Keep a clear space of at least 0.6m around the training area (Fig. L).
- Exercise on a flat, non-slip surface only.
- Do not use the product near steps or landings.



- Use the product only as specified in the 'Intended use' section.
- When using the product, be aware of its weight and do not underestimate this.
- Do not exercise when you are tired or distracted. Do not exercise directly after eating a meal: wait approx. two hours before beginning to exercise.
- Ventilate the exercise room sufficiently but beware of draughts.
- Keep yourself sufficiently hydrated during your workout.
- No modifications may be made to the product!
- Use only genuine spare parts.

### **Dangers due to wear and tear!**

- Check the product for damage or wear before each use. Use the product only if it is in perfect condition!
- The safety of the product can be guaranteed only if it is regularly inspected for damage and wear and tear.
- Check the product regularly for damage or deterioration. If damaged, it must not be used anymore.
- Pay particular attention to wear of the dumbbell quick release fasteners.
- Protect the product from extreme temperatures, sun and dampness.  
Improper storage or use of the product could lead to premature wear and tear, which could result in injury.

## **Adjusting the weight levels (Fig. B)**

**To set the weight levels, the dumbbell grip and the eight weight discs must always be located in the storage tray.**

Five different weight levels can be chosen for exercising.

1. Rotate the dumbbell grip clockwise or anti-clockwise until one of the five adjustment levels audibly clicks into place below the arrow.

**Note:** If there is no engagement, there is a risk that the dumbbell will be removed with the wrong weight or that the discs will subsequently come loose.

2. Take the dumbbell grip from the storage tray.

## **Dumbbell scale (Fig. C)**

- Dumbbell scale 3: dumbbell grip
- Dumbbell scale 8.5: dumbbell grip + 2 weight discs
- Dumbbell scale 14: dumbbell grip + 4 weight discs
- Dumbbell scale 19.5: dumbbell grip + 6 weight discs
- Dumbbell scale 25: dumbbell grip + 8 weight discs

## **General exercise instructions**

### **Exercise tips**

- Wear comfortable sports clothing and athletic shoes.
- Warm up before each exercise session and end the session gradually.
- Take sufficient breaks between the exercises and keep yourself sufficiently hydrated.
- If you are a beginner, never exercise too intensely. Increase the intensity of the exercise sessions slowly.
- Perform all exercises smoothly, not jerkily and not fast.
- Be sure to breathe steadily.  
Exhale during exertion and inhale upon release.
- Maintain correct body posture while exercising.

### **General training plan**

- Create a training plan that suits your needs with sets of six to eight exercises.
- Pay attention to the following fundamentals:
- A set should consist of approx. 12 repetitions of one exercise.
- Each set can be repeated three times.
- You should take a 30-second break between each set.
- Warm up your different muscle groups well before each exercise session.
- We also recommend stretching after each exercise session.

## Warming up

Take sufficient time before each exercise session to warm up. Some simple warm-up exercises are described below.

You should repeat each exercise two to three times.

### Neck muscles

1. Turn your head slowly to the left and to the right. Repeat this movement four to five times.
2. Rotate your head slowly, first in one direction then in the other.

### Arms and shoulders

1. Clasp your hands behind your back and pull them upwards slowly. Bend your upper body forwards at the same time to fully warm up all muscles.
2. Roll both your shoulders forwards for one minute, then roll them back.
3. Pull your shoulders up to your ears and then let them drop again.
4. Circle your right and left arms alternately forwards and then, after one minute, backwards.

**Important: don't forget to keep breathing steadily!**

### Leg muscles

1. Stand on one leg and lift your other leg, with the knee bent, approx. 20cm off the floor.
2. Rotate your raised foot first in one direction, then change direction after a few seconds.
3. Switch legs and repeat this exercise.
4. Lift one leg after the other and take a few steps on the spot. Make sure you only lift your legs to a height where you are still able to maintain your balance well.

## Exercise suggestions

Below are a selection of possible exercises.

### Swinging (Fig. D)

Muscles used: leg, abdominal, shoulder, buttock and back

#### Sequence

1. Stand with your feet shoulder-width apart on the floor. Your toes are pointing slightly outward and your knees are slightly bent.
2. Hold the product with both hands at one end. Your palms are facing inwards.

3. Tense your buttock and abdominal muscles and hold your back straight.
4. Bend your knees and swing the product slowly backwards through your legs.
5. Straighten your legs and swing the product up to chin height. Your shoulders stay down.
6. When the product has reached the highest point, stop the movement briefly, then let the product swing down between your legs in a controlled way.
7. Repeat the exercise 8 to 12 times in three sets.

**Important: always control the movement of the weight against overly forceful swinging. Your buttocks and abdomen remain firmly tensed. Your head should be an extension of your spine.**

### Calf lift (Fig. E)

Muscles used: calf

#### Sequence

1. Sit upright on a chair and place an approx. 5cm support under your right foot.
2. Place the product vertically on your right knee and secure it with your right hand.
3. Push the heel up and hold the position for a short moment.
4. Let your heel slowly sink down and then return to the starting position slowly.
5. Repeat the exercise 8 to 12 times per side in three sets.

**Important: the seat surface should be high enough so that your knee is at a 90° angle when your foot is placed flat on the support.**

### Knee bend (Fig. F)

Muscles used: lower back, abdominal, buttock and leg

#### Sequence

1. Stand on the floor with your feet shoulder-width apart. Your toes should be pointing forwards and your knees slightly bent.
2. Take the product vertically in your hands and hold it in front of you at chest height with your arms bent.
3. Tense your buttock, arm and abdominal muscles.

4. Push your buttocks backwards. Bend your knees and hips and enter a squat position. Push your shoulder blades back/down at the same time.
5. Briefly hold this position.
6. Then return to the starting position while breathing out.
7. Repeat the exercise five to ten times in three sets.

**Important: perform the movement slowly and keep your back straight throughout the entire exercise.**

### Lunge (Fig. G)

Muscles used: arm, shoulder, lower back, abdominal and leg

#### Sequence

1. Stand on the floor with your feet shoulder-width apart. Your toes should be pointing forwards and your knees slightly bent.
2. Hold the product vertically with both hands at shoulder height in front of your chest while bending your elbows.
3. Perform a backward lunge with your right leg. Bend your right knee at a 90° angle so that it almost touches the floor.
4. Remain in this position for a moment.
5. Return your right leg to the starting position while breathing out.
6. Repeat the exercise five to ten times in three sets and then switch sides. Take a 90-second break between each set.

**Important: tense your core muscles throughout the entire exercise.**

### Floor press (Fig. H)

Muscles used: central area of chest, shoulder and back of upper arm

#### Sequence

1. Lie on your back and bend your legs at a 30° angle. The soles of your feet should be flat on the floor.
2. Take the product in your hands and hold it above your ribcage with your arms bent.
3. Tense your leg, buttock and abdominal muscles. Pull your shoulder blades back/down. Your neck is aligned with your spine.

4. Extend your arms upward while breathing out. Your shoulders remain on the floor and your elbows are slightly bent.
5. Remain in this position for a moment.
6. Slowly return your arms to the starting position.
7. Repeat the exercise five to ten times in three sets. Take a 90-second break between each set.

**Important: perform the movement slowly. Only your arms should move. Your shoulders and lower back remain on the floor.**

### Dumbbell rowing (Fig. I)

Muscles used: upper arm, abdominal and back

#### Sequence

1. Stand on the floor with your feet shoulder-width apart and your knees slightly bent.
2. Hold the product in both hands vertically.
3. Bend your upper body forward by approx. 45°. Extend your arms vertically downwards.
4. Pull the product towards you to the height of your navel while breathing out. Bend your elbows to do this and guide them backwards.
5. Slowly return to the starting position.
6. Repeat the exercise five to ten times in three sets. Take a 90-second break between each set.

**Important: maintain core tension during the exercise. Keep your upper body straight and try to push your shoulder blades back/down. Push your chest forward.**

### Dead lift (Fig. J)

Muscles used: lower back, abdominal and back of leg

#### Sequence

1. Stand on the floor with your feet hip-width apart and tense your buttocks.
2. Grip the product horizontally. The backs of your hands are facing forwards. Your arms are extended downwards.
3. Lean forwards slowly.
4. Bend your knees gently and guide the product down your body and legs until you have reached your feet.
5. Quickly return to the starting position while breathing out.

6. Repeat the exercise five to ten times in three sets. Take an approx. 90-second break between each set.

**Important: maintain core tension during the exercise. Keep your upper body straight and try to push your shoulder blades back/down.**

### **One-legged dead lift (Fig. K)**

Muscles used: back, abdominal and leg

#### **Sequence**

1. Stand on the floor with your feet hip-width apart. Your toes should be pointing forwards and your knees slightly bent.
2. Hold the product with one hand and arm extended at chest height. Tense your buttock and abdominal muscles while doing this.
3. Shift your weight to your right leg. Bend your upper body forwards and lift and extend your left leg upwards. The leg you are standing on is slightly bent.
4. Guide both hands downward with the product. Keep your back straight.

**Important: make sure you move your hips as little as possible.**

5. Remain in this position for a moment.
6. Quickly return to the starting position.
7. Repeat the exercise five to ten times in three sets and then switch sides.

**Important: perform the movement slowly. Your feet remain firmly on the floor, your shoulders are lowered and your lower back is straight.**

### **Stretching**

Take sufficient time to stretch after each exercise session. Some simple exercises to do this are described below.

You should perform each exercise three times per side for 15–30 seconds.

#### **Neck muscles**

1. Stand in a relaxed posture.
2. Pull your head gently to one side with one hand, first to the left and then to the right.

This exercise stretches the sides of your neck.

### **Arms and shoulders**

1. Stand up straight with your knees slightly bent.
2. Bend your right arm behind your head until your right hand is between your shoulder blades.
3. Grip your right elbow with your left hand and pull it backwards.
4. Change sides and repeat the exercise.

### **Leg muscles**

1. Stand upright and lift one foot off the floor.
2. Rotate it slowly, first in one direction, then the other.
3. Switch feet after a while.

**Important: make sure your thighs remain parallel to each other. Push your pelvis forward when doing so, keeping your upper body upright.**

### **Storage, cleaning**

When not in use, always store the product clean and dry at room temperature. Only clean the product with a damp cloth and wipe dry afterwards.

**IMPORTANT!** Never clean the product with harsh cleaning agents.

### **Disposal**



Dispose of the product and packaging materials in accordance with current local regulations. Store the packaging materials (foil bags, for example) out of the reach of children. For further information about disposal of the product no longer needed, contact your local council. Dispose of the product and the packaging in an environmentally friendly manner.



The Recycling Code distinguishes different materials to be returned for recycling. The Code consists of the recycling symbol for the recycling process and a number that identifies the material.

## Notes on the guarantee and service handling

The product was produced with great care and under continuous quality control. DELTA-SPORT HANDELSKONTOR GmbH gives private end customers a three-year guarantee on this product from the date of purchase (guarantee period) in accordance with the following provisions. The guarantee is only valid for material and manufacturing defects. The guarantee does not cover parts that are subject to normal wear and tear and that are thus considered wear parts (e.g. batteries) and it does not cover fragile parts such as switches or parts that are made of glass. Claims under this guarantee are excluded if the product has been used incorrectly, improperly, or contrary to the intended purpose, or if the provisions in the instructions for use were not observed, unless the end customer proves that a material or manufacturing defect exists that was not caused by one of the aforementioned circumstances.

Claims under the guarantee can only be made within the guarantee period by presenting the original sales receipt. Please therefore keep the original sales receipt. The guarantee period is not extended by any repairs carried out under the guarantee, under statutory guarantees, or as a gesture of goodwill. This also applies to replaced and repaired parts.

If you wish to make a claim please first contact the service hotline mentioned below or contact us by e-mail. If there is a guarantee case, then the product will be repaired or replaced free of charge to you or the purchase price will be refunded, depending on our choice. There are no further rights from the guarantee.

Your legal rights, in particular guarantee claims against the respective seller, are not limited by this guarantee.

IAN: 459646\_2401

- (GB)** Service Great Britain  
Tel.: 0800 404 7657  
E-Mail: [deltasport@idl.co.uk](mailto:deltasport@idl.co.uk)
- (IE)** Service Ireland  
Tel.: 1800 101010  
E-Mail: [deltasport@idl.ie](mailto:deltasport@idl.ie)

Félicitations !

Vous venez d'acquérir un article de grande qualité. Avant la première utilisation, familiarisez-vous avec l'article.



**Pour cela, veuillez lire attentivement la notice d'utilisation suivante.**

Utilisez l'article uniquement comme indiqué et pour les domaines d'utilisation mentionnés. Conservez bien cette notice d'utilisation. Si vous cédez l'article à un tiers, veuillez lui remettre l'ensemble de la documentation.

## Étendue de la livraison (fig. A)

- 1 poignée d'haltères courts, y compris
- 8 plaques de poids (1)
- 1 bac de rangement (2)
- 1 notice d'utilisation

## Caractéristiques techniques



Charge maximale : 25 kg



Date de fabrication (mois/année) :  
06/2024

ISO 20957 Classe H

Champ d'application : usage domestique

## Utilisation conforme à sa destination

Cet article a été développé comme un outil d'entraînement avec lequel vous pouvez entraîner tout votre corps. L'article est conçu pour un usage privé et ne convient pas à des fins médicales, thérapeutiques ou commerciales.

## Consignes de sécurité



### Danger de mort !

- Ne laissez jamais les enfants sans surveillance avec le matériel d'emballage. Il existe des dangers de suffocation.



### Risque de blessure !

- Cet article peut être utilisé par les personnes dont les capacités mentales, sensorielles et physiques sont réduites ou manquant d'expérience ou de connaissances s'ils sont surveillés ou si l'usage sûr de l'article leur a été indiqué et s'ils comprennent les dangers qui en résultent.
- Les enfants ne doivent pas jouer avec l'article.
- Ne laissez jamais les enfants sans surveillance avec l'article. Tenir hors de portée des enfants. L'article n'est pas un jouet.
- Consultez votre médecin avant de commencer l'entraînement. Assurez-vous que votre état de santé vous permet de vous entraîner.
- Placez le même poids de chaque côté de la barre d'haltères.
- Positionnez les plaques de poids des deux côtés de la barre d'haltères en fonction de leur poids et de leur taille. Les plaques de poids les plus grandes et les plus lourdes doivent être placées en premier, puis les plus petites et les plus légères.
- Conservez toujours la notice d'utilisation et les propositions d'exercice à portée de main.
- N'utilisez pas l'article si vous êtes blessé ou si vous avez des problèmes de santé.
- Pensez toujours à vous échauffer avant l'entraînement et entraînez-vous selon vos capacités actuelles. Risque de blessures graves en cas d'effort trop intense ou de surentraînement.
- Cessez immédiatement l'entraînement en cas de troubles, sensation de faiblesse ou fatigue et consultez un médecin.
- Les femmes enceintes ne peuvent s'entraîner qu'avec l'accord de leur médecin.
- L'article ne doit être utilisé que par une seule personne à la fois.
- L'article n'est pas adapté à des fins thérapeutiques.

- Réservez un espace libre d'au moins 0,6 m autour de l'espace d'entraînement (fig. L).
- Entraînez-vous uniquement sur une surface plate et non glissante.
- N'utilisez pas l'article à proximité d'escaliers ou autres descentes.
- Utilisez l'article exclusivement conformément à la section « Utilisation conforme à sa destination ».
- Lors de l'utilisation de l'article, faites attention à son poids et ne le sous-estimez pas.
- Ne vous entraînez pas si vous êtes fatigué ou si vous manquez de concentration. Ne vous entraînez pas directement après les repas. Patientez env. 2 heures avant de débiter l'entraînement.
- Veillez à une aération suffisante de la salle d'entraînement, mais évitez les courants d'air.
- Buvez suffisamment durant l'entraînement.
- Aucune modification ne doit être apportée à l'article !
- N'utilisez que des pièces de rechange d'origine.

### **Dangers causés par l'usure !**

- Avant chaque utilisation, vérifiez que l'article n'est pas endommagé et ne présente pas de signes d'usure. L'article ne doit être utilisé qu'en parfait état !
  - La sécurité de l'article ne peut être garantie que s'il fait l'objet d'un contrôle régulier des éventuels dommages et de son usure.
  - Contrôlez l'article régulièrement afin de vérifier qu'il n'est ni endommagé ni usé. Ne plus utiliser l'article s'il est endommagé.
  - Portez une attention particulière à l'usure des fermetures rapides pour barres d'haltères.
  - Protégez l'article des températures extrêmes, du soleil et de l'humidité.
- Le stockage et l'utilisation non appropriés de l'article peuvent causer une usure prématurée, ce qui peut entraîner des blessures.

## **Réglages des niveaux de poids (fig. B)**

**Pour régler les niveaux de poids, la poignée d'haltères courts et les 8 plaques de poids doivent toujours être placées dans le bac de rangement.**

Il est possible de s'entraîner avec 5 niveaux de poids différents.

1. Tournez la poignée d'haltères courts dans le sens des aiguilles d'une montre ou dans le sens inverse jusqu'à ce que l'un des 5 niveaux de réglage s'enclenche de manière audible sous la flèche.

**Remarque** : si aucun enclenchement ne se produit, il y a un risque que l'haltère soit retiré avec le mauvais poids ou que les disques se détachent ultérieurement.

2. Retirez la poignée d'haltères courts de la boîte de rangement.

## **Balance pour haltères (fig. C)**

Balance pour haltères 3 : poignée d'haltères courts

Balance pour haltères 8,5 : poignée d'haltères courts + 2 plaques de poids

Balance pour haltères 14 : poignée d'haltères courts + 4 plaques de poids

Balance pour haltères 19,5 : poignée d'haltères courts + 6 plaques de poids

Balance pour haltères 25 : poignée d'haltères courts + 8 plaques de poids

## **Conseils d'entraînement généraux**

### **Déroulement de l'entraînement**

- Portez des vêtements et des chaussures de sport confortables.
- Échauffez-vous avant chaque entraînement et terminez l'entraînement progressivement.
- Faites des pauses suffisamment longues entre les exercices et buvez suffisamment.

- Lorsque vous débutez, ne vous entraînez pas avec une charge trop élevée. Augmentez progressivement l'intensité de l'entraînement.
- Effectuez tous les exercices de manière régulière, sans à-coups ni trop rapidement.
- Veillez à une respiration régulière. Expirez pendant l'effort et inspirez quand vous relâchez.
- Veillez à adopter une posture corporelle correcte pendant la réalisation des exercices.

### Plan d'entraînement général

- Créez un plan d'entraînement adapté à vos besoins avec des séances de 6 à 8 exercices.
- Respectez les principes suivants :
- Une série doit comprendre env. 12 répétitions d'un exercice.
- Chaque série peut être répétée 3 fois.
- Vous devez faire une pause de 30 secondes entre chaque série.
- Échauffez bien vos différents groupes musculaires avant chaque séance d'entraînement.
- Nous recommandons également des étirements après chaque séance d'entraînement.

### Échauffement

Avant chaque entraînement, prenez suffisamment de temps pour l'échauffement. À cet effet, nous vous décrivons ci-dessous quelques exercices simples.

Répétez chaque exercice 2 à 3 fois.

#### Muscles du cou

1. Tournez lentement votre tête vers la gauche et vers la droite. Répétez ce mouvement 4 à 5 fois.
2. Effectuez lentement des cercles avec votre tête, d'abord dans un sens, puis dans l'autre.

#### Bras et épaules

1. Croisez vos mains derrière le dos et tirez-les doucement vers le haut. Si vous penchez le torse en avant en même temps, tous les muscles seront échauffés de manière idéale.
2. Effectuez des cercles vers l'avant avec les deux épaules en même temps et changez de sens au bout d'une minute.
3. Relevez vos épaules vers les oreilles et laissez-les retomber.

4. Effectuez des cercles vers l'avant en alternant bras gauche et bras droit, puis vers l'arrière au bout d'une minute.

**Important : n'oubliez pas de continuer à respirer calmement !**

#### Muscles des jambes

1. Tenez-vous debout sur une jambe et soulevez l'autre jambe à env. 20 cm du sol, genou plié.
2. Effectuez un cercle avec le pied relevé dans un sens, puis dans l'autre au bout de quelques secondes.
3. Passez ensuite à l'autre jambe et répétez cet exercice.
4. Levez les jambes l'une après l'autre et faites quelques pas sur place. Veillez à ne lever vos jambes que dans la mesure où vous pouvez bien garder votre équilibre.

### Propositions d'exercices

Vous trouverez ci-dessous un ensemble de possibilités d'exercices.

#### Balancement (fig. D)

Muscles sollicités : jambes, abdomen, épaules, fessiers et dos

##### Déroulement

1. Tenez-vous debout, les pieds au sol, écartés de la largeur des épaules. La pointe des orteils est légèrement dirigée vers l'extérieur et les genoux sont légèrement fléchis.
2. Tenez une extrémité de l'article avec les deux mains. Les paumes de main pointent vers l'intérieur.
3. Contractez les fessiers et les muscles abdominaux et gardez le dos droit.
4. Pliez les genoux et ramenez lentement l'article entre vos jambes.
5. Étirez vos jambes et balancez l'article jusqu'à la hauteur du menton. Les épaules restent vers le bas.
6. Lorsque l'article a atteint le point le plus haut, arrêtez brièvement le mouvement et laissez l'article basculer en arrière entre les jambes de manière contrôlée.



7. Répétez l'exercice 8 à 12 fois sur trois séries.  
**Important : contrôlez toujours le poids malgré les mouvements vigoureux. Les fesses et le ventre restent contractés. La tête reste droite dans le prolongement de la colonne vertébrale.**

### **Soulevé des mollets (fig. E)**

Muscles sollicités : mollets

#### **Déroulement**

1. Asseyez-vous bien droit sur une chaise et posez un support d'env. 5 cm d'épaisseur sous le pied droit.
2. Tenez l'article verticalement sur le genou droit avec la main droite.
3. Poussez le talon vers le haut et maintenez cette position un petit moment.
4. Faites redescendre le talon lentement puis revenez lentement à la position de départ.
5. Répétez l'exercice 8 à 12 fois de chaque côté sur trois séries.

**Important : l'assise doit être suffisamment haute pour pouvoir former un angle de 90° avec le genou lorsque le pied est à plat sur le support.**

### **Squats (fig. F)**

Muscles sollicités : bas du dos, abdomen, fessiers et jambes

#### **Déroulement**

1. Placez vos pieds à la largeur de vos épaules sur le sol. Les orteils sont dirigés vers l'avant et les genoux sont légèrement fléchis.
2. Prenez l'article verticalement dans vos mains et tenez-le à hauteur de la poitrine avec les bras pliés devant vous.
3. Contractez les muscles des fessiers, des bras et les muscles abdominaux.
4. Poussez les fesses vers l'arrière. Fléchissez les genoux et les hanches et faites un squat. Poussez en même temps les omoplates vers l'arrière/vers le bas.
5. Maintenez brièvement la position.
6. Revenez ensuite rapidement à la position de départ en expirant.
7. Répétez cet exercice 5 à 10 fois sur trois séries.

**Important : effectuez le mouvement lentement et gardez le dos droit tout au long de l'exercice.**

### **Fentes (fig. G)**

Muscles sollicités : bras, épaules, bas du dos, abdomen et jambes

#### **Déroulement**

1. Placez vos pieds à la largeur de vos épaules sur le sol. Les orteils sont dirigés vers l'avant et les genoux sont légèrement fléchis.
2. Tenez l'article verticalement avec les deux mains devant la poitrine, à hauteur d'épaule, en pliant les coudes.
3. Faites une fente avec la jambe droite vers l'arrière. Pliez le genou droit à un angle de 90° pour qu'il touche presque le sol.
4. Maintenez la position un court moment.
5. Ramenez rapidement la jambe droite dans la position de départ en expirant.
6. Répétez cet exercice 5 à 10 fois sur trois séries, puis changez de côté. Après chaque série, faites une pause de 90 secondes.

**Important : contractez votre tronc tout au long de l'exercice.**

### **Développé couché sur le sol (fig. H)**

Muscles sollicités : partie centrale de la poitrine, épaules et arrière du bras

#### **Déroulement**

1. Allongez-vous sur le dos et fléchissez vos jambes pour former un angle de 30°. La plante des pieds est à plat sur le sol.
2. Prenez l'article dans vos mains et tenez-le devant votre poitrine avec les bras pliés.
3. Contractez les muscles des jambes, les fessiers et les muscles abdominaux. Tirez les omoplates vers l'arrière/vers le bas. Le cou est dans le prolongement de la colonne vertébrale.
4. Tendez les bras vers le haut en expirant. Les épaules restent au sol et les coudes sont légèrement fléchis.
5. Maintenez la position un court moment.
6. Ramenez lentement les bras dans leur position de départ.
7. Répétez cet exercice 5 à 10 fois sur trois séries. Après chaque série, faites une pause de 90 secondes.

**Important : effectuez le mouvement lentement. Le mouvement ne s'effectue qu'à partir des bras. Les épaules et le bas du dos restent au sol.**

### **Rameur avec haltères (fig. I)**

Muscles sollicités : bras, abdomen et dos

#### **Déroulement**

1. Placez vos pieds à la largeur de vos épaules sur le sol en fléchissant légèrement les genoux.
2. Tenez l'article verticalement des deux mains.
3. Penchez le haut du corps d'env. 45° vers l'avant. Tendez vos bras verticalement vers le bas.
4. Tirez l'article vers vous à la hauteur du nombril en expirant. Pour cela, pliez les coudes et ramenez-les vers l'arrière.
5. Revenez lentement à la position de départ.
6. Répétez l'exercice 5 à 10 fois sur trois séries. Après chaque série, faites une pause de 90 secondes.

**Important : veillez à la tension de votre tronc pendant l'exercice. Gardez le haut de votre corps droit et essayez de pousser vos omoplates vers l'arrière/le bas. Étirez votre poitrine vers l'avant.**

### **Soulevé de terre (fig. J)**

Muscles sollicités : bas du dos, abdomen, fessiers et arrière des jambes

#### **Déroulement**

1. Placez vos pieds à la largeur de vos hanches sur le sol et contractez vos fesses.
2. Saisissez l'article horizontalement. Le dos de vos mains est dirigé vers l'avant. Les bras sont tendus vers le bas.
3. Penchez-vous lentement vers l'avant.
4. Pliez légèrement les genoux et descendez l'article le long de vos jambes jusqu'aux pieds.
5. Revenez rapidement à la position de départ en expirant.
6. Répétez l'exercice 5 à 10 fois sur trois séries. Après chaque série, faites une pause d'env. 90 secondes.

**Important : veillez à la tension de votre tronc pendant l'exercice. Gardez le haut de votre corps droit et essayez de pousser vos omoplates vers l'arrière/le bas.**

### **Soulevé de terre sur une jambe (fig. K)**

Muscles sollicités : dos, abdomen et jambes

#### **Déroulement**

1. Placez vos pieds à la largeur de vos hanches sur le sol. Les orteils sont dirigés vers l'avant et les genoux sont légèrement fléchis.
2. Tenez l'article avec une main, le bras tendu, à la hauteur de la poitrine. Contractez les fessiers et les muscles abdominaux.
3. Déplacez votre poids vers la jambe droite. Penchez le haut du corps vers l'avant et tendez la jambe gauche vers l'arrière. La jambe d'appui est légèrement fléchie.
4. Amenez les deux mains avec l'article vers le bas. Le dos reste droit.

**Important : veillez à ce qu'il y ait le moins de mouvement possible dans la hanche.**

5. Maintenez la position un court moment.
6. Revenez rapidement à la position de départ.
7. Répétez cet exercice 5 à 10 fois sur trois séries, puis changez de côté.

**Important : effectuez le mouvement lentement. Les pieds restent fermement au sol, l'épaule baissée et le bas du dos droit.**

### **Étirements**

Prenez suffisamment de temps pour vous étirer après chaque séance d'entraînement. Nous présentons ci-dessous quelques exercices simples. Vous devez répéter 3 fois chaque exercice, 15 à 30 secondes par côté.

#### **Muscles du cou**

1. Tenez-vous dans une position détendue.
2. À l'aide d'une main, tirez doucement votre tête, d'abord vers la gauche, puis vers la droite. Cet exercice permet d'étirer les côtés de votre cou.

#### **Bras et épaules**

1. Tenez-vous droit en position debout, genoux légèrement pliés.
2. Amenez votre bras droit derrière la tête jusqu'à ce que la main droite se situe entre les omoplates.

3. Attrapez le coude droit avec la main gauche et tirez-le vers l'arrière.
4. Changez de côté et répétez l'exercice.

### **Muscles des jambes**

1. Tenez-vous droit en position debout et levez un pied du sol.
2. Tournez-le lentement, d'abord dans un sens, puis dans l'autre.
3. Changez de pied au bout d'un moment.

**Important : assurez-vous que vos cuisses restent bien parallèles. Poussez le bassin vers l'avant en gardant le haut du corps droit.**

### **Stockage, nettoyage**

Lorsque vous n'utilisez pas l'article, rangez-le toujours dans un endroit sec et propre à une température ambiante. Nettoyez l'article uniquement avec un chiffon de nettoyage humide, puis l'essuyez. **IMPORTANT !** Ne jamais laver avec des produits de nettoyage agressifs.

### **Mise au rebut**



\* Ce produit est recyclable. Il est soumis à la responsabilité élargie du fabricant et est collecté séparément.



Éliminez le produit et les matériaux d'emballage conformément aux réglementations locales actuelles en vigueur. Conservez les matériaux

d'emballage (comme les sachets en plastique) hors de portée des enfants. Vous obtiendrez plus d'informations relatives à l'élimination du produit usagé auprès de votre commune ou de votre municipalité. Éliminez le produit et l'emballage dans le respect de l'environnement.



Le code de recyclage est utilisé pour identifier les différents matériaux à retourner dans le cycle de recyclage.

Ce code se compose du symbole de recyclage, représentant le cycle de recyclage ainsi que d'un numéro identifiant le matériau.

## **Indications concernant la garantie et le service après-vente**

L'article a été produit avec grand soin et sous un contrôle constant. DELTA-SPORT HANDELS-KONTOR GmbH accorde au client final privé une garantie de trois ans sur cet article à compter de la date d'achat (période de garantie) conformément aux dispositions suivantes. La garantie ne vaut que pour les défauts de matériaux et de fabrication. La garantie ne couvre pas les pièces soumises à une usure normale, lesquelles doivent donc être considérées comme des pièces d'usure (comme p. ex., les piles), de même qu'elle ne couvre pas les pièces fragiles, telles que les interrupteurs ou les pièces fabriquées en verre.

Les réclamations au titre de cette garantie sont exclues si l'article a été utilisé de manière abusive ou inappropriée, hors du cadre de son usage ou du champ d'application prévu ou si les instructions de la notice d'utilisation n'ont pas été respectées, à moins que le client final ne prouve que l'article présentait un défaut de matériau ou de fabrication n'étant pas dû à l'une des conditions mentionnées ci-dessus.

Les réclamations au titre de la garantie ne peuvent être adressées pendant la période de garantie qu'en présentant le ticket de caisse original. Veuillez pour cela conserver le ticket de caisse original. Ceci s'applique également aux pièces remplacées et réparées.

Si vous avez des plaintes à formuler, veuillez d'abord contacter le service d'assistance téléphonique ci-dessous ou nous contacter par courrier électronique. Si le cas est couvert par la garantie, nous nous engageons - à notre appréciation - à réparer ou à remplacer l'article gratuitement pour vous ou à vous rembourser le prix d'achat. Aucun autre droit ne découle de la garantie.

Vos droits légaux, en particulier les droits de garantie contre le vendeur concerné, ne sont pas limités par cette garantie.

### \* **Article L217-16 du Code de la consommation**

Lorsque l'acheteur demande au vendeur, pendant le cours de la garantie commerciale qui lui a été consentie lors de l'acquisition ou de la réparation d'un bien meuble, une remise en état couverte par la garantie, toute période d'immobilisation d'au moins sept jours vient s'ajouter à la durée de la garantie qui restait à courir. Cette période court à compter de la demande d'intervention de l'acheteur ou de la mise à disposition pour réparation du bien en cause, si cette mise à disposition est postérieure à la demande d'intervention. Indépendamment de la garantie commerciale souscrite, le vendeur reste tenu des défauts de conformité du bien et des vices rédhibitoires dans les conditions prévues aux articles L217-4 à L217-13 du Code de la consommation et aux articles 1641 à 1648 et 2232 du Code Civil.

### **Article L217-4 du Code de la consommation**

Le vendeur livre un bien conforme au contrat et répond des défauts de conformité existant lors de la délivrance.

Il répond également des défauts de conformité résultant de l'emballage, des instructions de montage ou de l'installation lorsque celle-ci a été mise à sa charge par le contrat ou a été réalisée sous sa responsabilité.

### **Article L217-5 du Code de la consommation**

Le bien est conforme au contrat :

1° S'il est propre à l'usage habituellement attendu d'un bien semblable et, le cas échéant :

- s'il correspond à la description donnée par le vendeur et posséder les qualités que celui-ci a présentées à l'acheteur sous forme d'échantillon ou de modèle ;
- s'il présente les qualités qu'un acheteur peut légitimement attendre eu égard aux déclarations publiques faites par le vendeur, par le producteur ou par son représentant, notamment dans la publicité ou l'étiquetage ;

2° Ou s'il présente les caractéristiques définies d'un commun accord par les parties ou être propre à tout usage spécial recherché par l'acheteur, porté à la connaissance du vendeur et que ce dernier a accepté.

### **Article L217-12 du Code de la consommation**

L'action résultant du défaut de conformité se prescrit par deux ans à compter de la délivrance du bien.

### **Article 1641 du Code civil**

Le vendeur est tenu de la garantie à raison des défauts cachés de la chose vendue qui la rendent impropre à l'usage auquel on la destine, ou qui diminuent tellement cet usage que l'acheteur ne l'aurait pas acquise, ou n'en aurait donné qu'un moindre prix, s'il les avait connus.

### **Article 1648 1er alinéa du Code civil**

L'action résultant des vices rédhibitoires doit être intentée par l'acquéreur dans un délai de deux ans à compter de la découverte du vice.

Les pièces détachées indispensables à l'utilisation du produit sont disponibles pendant la durée de la garantie du produit.

IAN : 459646\_2401

**(FR)** Service France  
Tel. : 0800 919 270  
E-Mail : [deltasport@lidl.fr](mailto:deltasport@lidl.fr)

**(BE)** Service Belgique  
Tel. : 0800 12089  
E-Mail : [deltasport@lidl.be](mailto:deltasport@lidl.be)

\* n'est valable que pour la France

Gefeliciteerd!

Met uw aankoop hebt u voor een hoogwaardig artikel gekozen. Zorg ervoor dat u voor het eerste gebruik met het artikel vertrouwd raakt.



**Lees hiervoor de volgende gebruiksaanwijzing zorgvuldig door.**

Gebruik het artikel alleen zoals omschreven en voor het aangegeven doel. Bewaar deze gebruiksaanwijzing goed. Geef alle documenten mee als u het artikel aan iemand anders geeft.

## Leveringsomvang (afb. A)

1 x dumbbellstang incl. 8 x gewichtschijf (1)

1 x standaard (2)

1 x gebruiksaanwijzing

## Technische gegevens



Max. belasting: 25 kg



Productiedatum (maand/jaar):  
06/2024

ISO 20957 klasse H

Toepassingsgebied: huiselijke omgeving

## Beoogd gebruik

Dit artikel is ontwikkeld als een trainingsapparaat waarmee u uw hele lichaam kunt trainen. Het artikel is bestemd voor particulier gebruik en is niet geschikt voor medische, therapeutische of commerciële doeleinden.

## Veiligheidstips



### Levensgevaar!

- Laat kinderen nooit zonder toezicht alleen met het verpakkingsmateriaal. Er bestaat verstikkingsgevaar.



### Kans op lichamelijk letsel!

- Dit artikel kan worden gebruikt door personen met verminderde fysieke, zintuiglijke of mentale bekwaamheden of personen met gebrek aan ervaring en kennis, mits zij worden begeleid of in het veilige gebruik van het artikel zijn onderwezen en zij de hieruit resulterende gevaren begrijpen.
- Kinderen mogen niet met het artikel spelen.
- Laat kinderen nooit zonder toezicht alleen met het artikel. Houd het artikel uit de buurt van kinderen. Het artikel is geen speelgoed.
- Raadpleeg uw arts voordat u met de training begint. Zorg ervoor dat uw gezondheid deze training toelaat.
- Breng op beide uiteinden van de dumbbellstang hetzelfde gewicht aan.
- Breng de gewichtschijven gesorteerd op gewicht en grootte aan beide zijden van de dumbbellstang aan. De grootste en zwaarste gewichtschijven moeten het eerst worden aangebracht, de kleinste en lichtste het laatst.
- Bewaar de gebruiksaanwijzing met de voorbeeldoefeningen altijd binnen handbereik.
- Gebruik het artikel niet wanneer u gewond bent of wanneer u gezondheidsproblemen ondervindt.
- Denk eraan dat u altijd een warming-up doet voordat u aan de training begint. Train op een wijze die overeenkomt met uw huidige prestatievermogen. Bij te hoge inspanning en overbelasting kunt u zware verwondingen oplopen.
- Breek de training onmiddellijk af bij klachten, slapte of vermoeidheid en neem contact op met een arts.
- Zwangere vrouwen wordt aangeraden de training alleen na overleg met een arts uit te voeren.
- Het artikel mag altijd door slechts één persoon tegelijk worden gebruikt.

- Het artikel is niet geschikt voor therapeutische doeleinden.
- Rond het trainingsgebied moet een vrije ruimte van min. 0,6 m beschikbaar zijn (afb. L).
- Train alleen op een vlakke, antislip ondergrond.
- Gebruik het artikel niet in de buurt van een trap of afstapje.
- Gebruik het artikel uitsluitend zoals voorgeschreven in het gedeelte "Beoogd gebruik".
- Houd bij gebruik van het artikel rekening met het gewicht ervan. Onderschat dit niet.
- Train niet wanneer u moe of ongeconcentreerd bent. Train niet direct na een maaltijd. Wacht ca. 2 uur voordat u met de training begint.
- Zorg voor voldoende ventilatie in de ruimte, maar vermijd tocht.
- Zorg ervoor dat u tijdens de training voldoende drinkt.
- Het artikel mag niet worden gemodificeerd!
- Gebruik uitsluitend originele reserveonderdelen.

### **Gevaaren als gevolg van slijtage!**

- Controleer het artikel voor elk gebruik op beschadigingen of slijtage. Het artikel mag alleen in goede staat worden gebruikt!
- De veiligheid van het artikel kan alleen worden gegarandeerd wanneer het regelmatig wordt gecontroleerd op beschadigingen en slijtage.
- Onderzoek het artikel regelmatig op beschadigingen en slijtage. Als het artikel beschadigd is, mag u dit niet meer gebruiken.
- Let vooral op de slijtage van de dumbbellsnelsluitingen.
- Bescherm het artikel tegen extreme temperaturen, zon en vocht.  
Onjuiste opslag en onjuist gebruik van het artikel kunnen leiden tot voortijdige slijtage, wat vervolgens kan leiden tot letsel.

## **Instellen van de gewichtstanden (afb. B)**

**Voor het instellen van de gewichtstanden moeten de dumbbellstang en de 8 gewichtschijven altijd in de standaard liggen.**

Er kan met 5 gewichtstanden worden getraind.

1. Draai de dumbbellstang links- of rechtsom totdat deze hoorbaar in één van de 5 gewichtstanden onder de pijl vastklikt.

**Let op:** Als de halter niet vastzit, bestaat het risico dat deze met het verkeerde gewicht wordt verwijderd of dat de schijven vervolgens losraken.

2. Haal de dumbbellstang uit de standaard.

## **Gewichtstanden (afb. C)**

Gewichtstand 3: dumbbellstang

Gewichtstand 8,5: dumbbellstang + 2 gewichtschijven

Gewichtstand 14: dumbbellstang + 4 gewichtschijven

Gewichtstand 19,5: dumbbellstang + 6 gewichtschijven

Gewichtstand 25: dumbbellstang + 8 gewichtschijven

## **Algemene trainingsinstructies**

### **Trainingsverloop**

- Draag comfortabele sportkleding en sportschoenen.
- Voer voor elke training een warming-up uit en bouw de training rustig af.
- Houd tussen de oefeningen lang genoeg pauze en zorg ervoor dat u voldoende drinkt.
- Train als beginner nooit met een te hoge belasting. Voer de intensiteit langzaam op.
- Voer alle oefeningen gelijkmatig uit en niet schokkerig of snel.

- Let erop dat u gelijkmatig blijft ademen. Adem uit bij inspanning en adem in bij ontspanning.
- Let er tijdens de oefeningen op dat u een correcte lichaamshouding aanhoudt.

### Algemene trainingsplanning

- Stel een op uw behoeften afgestemd trainingsplan op met oefenreeksen die uit 6 - 8 oefeningen bestaan.
- Neem daarbij de volgende richtlijnen in acht:
- Binnen een oefenreeks dient een oefening ca. 12 keer te worden herhaald.
- Elke oefenreeks kan 3 keer worden herhaald.
- Tussen de oefenreeksen dient u telkens een pauze van 30 seconden te houden.
- Warm uw verschillende groepen spieren voor ieder trainingsprogramma goed op.
- Wij raden u tevens aan om na elk trainingsprogramma een rekoefening te doen.

### Warming-up

Neem voor elke training voldoende tijd voor de warming-up. Hieronder vindt u enkele eenvoudige oefeningen.

U dient de betreffende oefeningen telkens 2 tot 3 keer te herhalen.

### Nekspieren

1. Draai uw hoofd langzaam naar links en naar rechts. Herhaal deze beweging 4 tot 5 keer.
2. Draai uw hoofd over uw borst eerst één kant en daarna de andere kant op.

### Armen en schouders

1. Sla uw handen achter uw rug in elkaar en trek ze langzaam naar boven. Wanneer u hierbij het bovenlichaam naar voren buigt, worden alle spieren optimaal opgewarmd.
2. Draai uw schouders tegelijkertijd naar voren en wissel na een minuut van richting.
3. Trek uw schouders richting uw oren en laat ze weer zakken.
4. Draai afwisselend uw linker- en rechterarm naar voren en na een minuut naar achteren.

**Belangrijk: vergeet niet rustig te blijven ademen!**

### Beenspieren

1. Ga op één been staan en til het andere been met gebogen knie op tot ca. 20 cm boven de grond.
2. Draai vervolgens de opgetilde voet in één richting rond en verander na enkele seconden de draairichting.
3. Ga daarna op uw andere been staan en herhaal deze oefening.
4. Til om beurten één been op en hink een paar keer op de plaats. Let erop dat u de benen slechts zo ver optilt dat u goed uw evenwicht kunt bewaren.

### Voorbeeldoefeningen

Hierna wordt u een aantal oefenmogelijkheden getoond.

### Zwaaien (afb. D)

Spieren die worden belast: been, buik, schouder, billen en rug

### Verloop

1. Ga met uw voeten op schouderbreedte op de vloer staan. De tenen wijzen iets naar buiten en de knieën zijn licht gebogen.
2. Houd het artikel met beide handen aan een uiteinde vast. Uw handpalmen wijzen naar binnen.
3. Span uw bil- en buikspieren aan en houd uw rug recht.
4. Buig de knieën en zwaai het artikel langzaam tussen de benen door naar achteren.
5. Streck de benen en zwaai het artikel omhoog tot kinhoogte. Uw schouders blijven beneden.
6. Als het artikel op het bovenste punt is aangekomen, stopt u de beweging even en laat u het artikel gecontroleerd naar achteren tussen de benen door terugzwaaien.
7. Herhaal de oefening 8 tot 12 keer in drie reeksen.

**Belangrijk: houd controle over het gewicht ondanks de zwaaiende beweging. Uw billen en buik blijven stevig aangespannen. Houd uw hoofd in een lijn met de wervelkolom.**

## **Kuit optillen (afb. E)**

Spiere die worden belast: kuit

### **Verloop**

1. Ga rechtop op een stoel zitten en leg een ca. 5 cm dikke onderlegger onder uw rechtervoet.
2. Houd het artikel verticaal, plaats het op de rechterknie en houd het met de rechterhand in deze positie.
3. Til uw hiel op en houd deze positie kort vast.
4. Laat uw hiel langzaam zakken en keer dan langzaam terug naar de uitgangspositie.
5. Herhaal de oefening per zijde steeds 8 tot 12 keer in drie reeksen.

**Belangrijk: de zitting moet zo hoog zijn dat de knie een hoek van 90° maakt als u de voet plat op de onderligger zet.**

## **Squats (afb. F)**

Spiere die worden belast: onderrug, buik, billen en been

### **Verloop**

1. Ga met uw voeten op schouderbreedte op de vloer staan. De tenen wijzen naar voren en de knieën zijn licht gebogen.
2. Neem het artikel verticaal in uw handen en houd het met gebogen armen voor u ter hoogte van uw borst.
3. Span uw bil-, arm- en buikspieren aan.
4. Breng uw billen naar achteren. Buig uw knieën en heupen en maak een squat. Breng gelijktijdig uw schouderbladen naar achteren/beneden.
5. Houd deze positie kort vast.
6. Ga dan tijdens het uitademen in een vloeiende beweging terug naar de uitgangspositie.
7. Herhaal deze oefening 5 tot 10 keer in drie reeksen.

**Belangrijk: voer de beweging langzaam uit en houd uw rug gedurende de gehele oefening recht.**

## **Uitvalspas (afb. G)**

Spiere die worden belast: arm, schouder, onderrug, buik en been

### **Verloop**

1. Ga met uw voeten op schouderbreedte op de vloer staan. De tenen wijzen naar voren en de knieën zijn licht gebogen.

2. Houd het artikel met beide handen verticaal op schouderhoogte voor uw borst vast door uw ellebogen te buigen.
3. Doe met uw rechterbeen een uitvalspas naar achteren. Buig de rechterknie in een hoek van 90°, zodat deze bijna de vloer raakt.
4. Houd deze positie kort vast.
5. Breng tijdens het uitademen uw rechterbeen in een vloeiende beweging terug naar de uitgangspositie.
6. Herhaal deze oefening 5 tot 10 keer in drie reeksen en wissel vervolgens van kant. Neem tussen de reeksen een pauze van 90 seconden.

**Belangrijk: span gedurende de gehele oefening uw romp aan.**

## **Bankdrukken op de vloer (afb. H)**

Spiere die worden belast: midden van de borst, schouder en achterkant van de bovenarm

### **Verloop**

1. Ga op uw rug liggen en buig uw benen 30°. Uw voetzolen zijn plat op de vloer.
2. Neem het artikel in uw handen en houd het met gebogen armen voor uw borstkas.
3. Span uw been-, bil- en buikspieren aan. Breng uw schouderbladen naar achteren/beneden. Uw hoofd bevindt zich in het verlengde van uw wervelkolom.
4. Strek tijdens het uitademen uw armen omhoog. De schouders blijven op de vloer en de ellebogen zijn licht gebogen.
5. Houd deze positie kort vast.
6. Breng uw armen langzaam terug naar de uitgangspositie.
7. Herhaal deze oefening 5 tot 10 keer in drie reeksen. Neem tussen de reeksen een pauze van 90 seconden.

**Belangrijk: voer de beweging langzaam uit. De beweging wordt alleen vanuit de armen gemaakt. Uw schouders en onderrug blijven op de vloer.**

## **Dumbbellroeien (afb. I)**

Spiere die worden belast: bovenarm, buik en rug

### **Verloop**

1. Ga met uw voeten op schouderbreedte op de vloer staan en buig de knieën licht.
2. Houd het artikel met beide handen verticaal vast.



- Buig uw bovenlichaam ca. 45° naar voren. Strek uw armen loodrecht naar beneden.
- Breng tijdens het uitademen het artikel naar u toe tot het zich ter hoogte van uw navel bevindt. Buig hiertoe uw ellebogen en trek ze naar achteren.
- Keer langzaam terug naar de uitgangspositie.
- Herhaal de oefening 5 tot 10 keer in drie reeksen. Neem tussen de reeksen een pauze van 90 seconden.

**Belangrijk: let erop dat u uw romp tijdens de oefening gespannen houdt. Houd het bovenlichaam recht en probeer de schouderbladen naar achteren/beneden te brengen. Strek uw borst naar voren.**

### Deadlift (afb. J)

Spieren die worden belast: onderrug, buik, en achterkant van het been

#### Verloop

- Ga met uw voeten op heupbreedte op de vloer staan en span uw bilspieren aan.
- Houd het artikel horizontaal vast. De handruggen wijzen naar voren. Uw armen zijn naar beneden gestrekt.
- Buig met uw bovenlichaam langzaam naar voren.
- Buig uw knieën licht en breng het artikel langs uw benen naar beneden tot aan de voeten.
- Keer tijdens het uitademen in een vloeiende beweging terug naar de uitgangspositie.
- Herhaal de oefening 5 tot 10 keer in drie reeksen. Neem tussen de reeksen een pauze van ca. 90 seconden.

**Belangrijk: let erop dat u uw romp tijdens de oefening gespannen houdt. Houd het bovenlichaam recht en probeer de schouderbladen naar achteren/beneden te brengen.**

### Deadlift met één been (afb. K)

Spieren die worden belast: rug, buik en been

#### Verloop

- Ga met uw voeten op heupbreedte op de vloer staan. De tenen wijzen naar voren en de knieën zijn licht gebogen.
- Houd het artikel met een hand vast, strek uw arm en houd het artikel voor u ter hoogte van uw borst. Span hierbij uw bil- en buikspieren aan.

- Verplaats uw gewicht naar het rechterbeen. Buig het bovenlichaam naar voren en til het linkerbeen gestrekt op. Het standbeen is licht gebogen.

- Breng beide handen en zodoende ook het artikel omlaag. De rug blijft recht.

**Belangrijk: let erop dat u uw heup zo weinig mogelijk beweegt.**

- Houd deze positie kort vast.
- Keer in een vloeiende beweging terug naar de uitgangspositie.
- Herhaal deze oefening 5 tot 10 keer in drie reeksen en wissel vervolgens van kant.

**Belangrijk: voer de beweging langzaam uit. Uw voet blijft stevig op de vloer, de schouders blijven beneden en de onderrug blijft recht.**

## Rekken

Neem na elke training voldoende tijd voor rekoefeningen. Hieronder tonen wij u enkele eenvoudige oefeningen.

Voer de oefeningen per zijde steeds 3 keer gedurende 15 - 30 seconden uit.

### Nekspieren

- Ga ontspannen staan.
- Trek uw hoofd met een hand zachtjes naar links en vervolgens naar rechts. Met deze oefening rekt u de beide zijden van uw hals.

### Armen en schouders

- Ga rechtop staan met uw knieën licht gebogen.
- Leg uw rechterarm achter uw hoofd tot uw hand tussen uw schouderbladen rust.
- Pak met uw linkerhand uw rechterelleboog en trek deze naar achteren.
- Wissel van kant en herhaal de oefening.

### Beenspieren

- Ga rechtop staan en til een voet op van de vloer.
- Draai hem langzaam eerst de ene en vervolgens de andere kant op.
- Wissel na een tijdje van voet.

**Belangrijk: let er hierbij op dat uw bovenbenen naast elkaar blijven. Kantel uw bekken naar voren, maar houd uw bovenlichaam recht.**

## Opslag, reiniging

Bewaar het artikel wanneer u dit niet gebruikt altijd droog en schoon op kamertemperatuur. Reinig het artikel alleen met een vochtige schoonmaakdoek en droog het vervolgens af. **BELANGRIJK!** Reinig nooit met agressieve reinigingsmiddelen.

## Afvalverwerking



Voer het artikel en de verpakkingsmaterialen af in overeenstemming met de actuele lokale voorschriften. Berg verpakkingsmaterialen (zoals bv. foliezakjes) op buiten het bereik van kinderen. Bijkomende informatie over de afvoer van het onbruikbaar geworden artikel krijgt u bij uw gemeente- of stadsbestuur. Voer het artikel en de verpakking milieuvriendelijk af.



De recyclingcode dient om verschillende materialen voor recyclingdoeleinden te kenmerken. De code bestaat uit een recyclingssymbool voor de recyclingcyclus en een nummer dat het materiaal kenmerkt.

## Opmerkingen over garantie en serviceafhandeling

Het artikel werd met de grootste zorgvuldigheid en onder permanent toezicht geproduceerd. De firma DELTA-SPORT HANDELSKONTOR GmbH verleent particuliere eindklanten op dit artikel drie jaar garantie, te rekenen vanaf de datum van aankoop (garantietermijn) en dit op grond van de volgende bepalingen. De garantie geldt alleen voor materiaal- en verwerkingsfouten. De garantie is niet van toepassing op onderdelen die aan een normale slijtage onderhevig zijn en daarom als slijtageonderdelen te beschouwen zijn (bv. batterijen) en evenmin op breekbare onderdelen zoals schakelaars of onderdelen die van glas gemaakt zijn.

Uit de garantie voortvloeiende claims zijn uitgesloten als het artikel onvakkundig, verkeerd of niet in het kader van de voorziene bepaling of in het kader van het voorziene gebruiksdoeleinde gebruikt werd of indien richtlijnen in de gebruiksaanwijzing niet in acht genomen werden, tenzij de eindklant aantoont dat er sprake is van een materiaal- of verwerkingsfout die niet op één van de hoger vermelde omstandigheden gebaseerd is.

Uit de garantie voortvloeiende claims kunnen alleen tijdens de garantietermijn op vertoon van de originele kassabon ingediend worden. Gelieve daarom de originele kassabon te bewaren. De garantietermijn wordt door eventuele reparaties op grond van de garantie, wettelijke waarborg of coulance niet verlengd. Dit geldt ook voor vervangen en gerepareerde onderdelen.

Gelieve u bij klachten in eerste instantie tot de hieronder vermelde servicehotline te richten of met ons per e-mail contact op te nemen. Is er sprake van een garantiegeval, dan wordt het artikel door ons – naar onze keuze – voor u gratis gerepareerd, wordt het vervangen of wordt de aankoopssom terugbetaald. Verdere rechten op grond van de garantie bestaan niet. Uw wettelijke rechten, in het bijzonder rechten op garantie tegenover de betreffende verkoper, worden door deze garantie niet beperkt.

IAN: 459646\_2401

**BE** Service België  
Tel.: 0800 12089  
E-Mail: [deltasport@idl.be](mailto:deltasport@idl.be)

**NL** Service Nederland  
Tel.: 0800 0249630  
E-Mail: [deltasport@idl.nl](mailto:deltasport@idl.nl)

Gratulujemy!

Decydując się na ten produkt, otrzymują Państwo towar wysokiej jakości. Należy zapoznać się z produktem przed jego pierwszym użyciem.



**Należy uważnie przeczytać następującą instrukcję użytkownika.**

Produkt ten należy użytkować wyłącznie w opisany sposób oraz zgodnie ze wskazanym przeznaczeniem. Niniejszą instrukcję użytkownika należy przechowywać w bezpiecznym miejscu. Przekazując produkt innej osobie, należy upewnić się, że otrzyma ona także całą dokumentację dotyczącą produktu.

## Zakres dostawy (rys. A)

- 1 x uchwyt hantla krótkiego i 8 x talerz obciążeniowy (1)
- 1 x podkładka (2)
- 1 x instrukcja użytkownika

## Dane techniczne



Maksymalne obciążenie: 25 kg



Data produkcji (miesiąc/rok):  
06/2024

ISO 20957 Klasa H

Obszar zastosowania: w warunkach domowych

## Użytkowanie zgodne z przeznaczeniem

Niniejszy produkt został zaprojektowany jako urządzenie treningowe umożliwiające trening całego ciała. Produkt jest przeznaczony do użytku prywatnego i nie nadaje się do celów medycznych, terapeutycznych i komercyjnych.

## Wskazówki bezpieczeństwa



### Zagrożenie życia!

- Nigdy nie pozwalają, aby dzieci miały dostęp do opakowania bez nadzoru. Niebezpieczeństwo uduszenia.



### Niebezpieczeństwo odniesienia obrażeń!

- Niniejszy produkt może być używany przez osoby o ograniczonych zdolnościach fizycznych, sensorycznych lub umysłowych, a także nieposiadające odpowiedniego doświadczenia ani wiedzy, jeżeli są pod nadzorem lub zostały pouczone o bezpiecznym sposobie użytkowania produktu oraz możliwych zagrożeniach.
- Dzieciom nie wolno bawić się produktem.
- Nigdy nie pozostawiać dzieci bez nadzoru z produktem. Przechowywać poza zasięgiem dzieci. Produkt nie jest zabawką.
- Przed rozpoczęciem treningu należy skonsultować się z lekarzem. Upewnić się, że nie istnieją żadne zdrowotne przeciwwskazania do treningu.
- Należy umieścić równy ciężar na obu końcach hantla.
- Przymocować talerze obciążeniowe po obu stronach hantla z uwzględnieniem wagi i wzrostu użytkownika. Największe i najcięższe talerze obciążeniowe należy zakładać jako pierwsze, a najmniejsze i najlżejsze na końcu.
- Instrukcję użytkowania wraz z propozycjami ćwiczeń należy zawsze przechowywać w łatwo dostępnym miejscu.
- Nie używać produktu w przypadku obrażeń lub ograniczeń zdrowotnych.
- Przed treningiem należy wykonać rozgrzewkę oraz dostosować intensywność ćwiczeń do aktualnej kondycji. Zbyt duży wysiłek i przetrenowanie grożą poważnymi urazami.
- W razie wystąpienia jakichkolwiek dolegliwości, osłabienia lub zmęczenia należy natychmiast przerwać trening i skonsultować się z lekarzem.
- Kobiety w ciąży mogą trenować tylko za zgodą lekarza.

- Produkt jest przeznaczony do użytku przez jedną osobę na raz.
- Produkt nie jest odpowiedni do celów rehabilitacyjnych.
- Wokół obszaru treningowego należy zachować co najmniej 0,6 m wolnej przestrzeni (rys. 1).
- Trenować tylko na płaskim i nieśliskim podłożu.
- Nie korzystać z produktu w pobliżu schodów lub podestów.
- Używać produktu wyłącznie w sposób opisany w rozdziale „Użytkowanie zgodne z przeznaczeniem”.
- Podczas używania produktu należy zwrócić uwagę na jego wagę, której nie można lekceważyć.
- Nie należy trenować w przypadku zmęczenia lub osłabienia koncentracji. Nie trenować bezpośrednio po posiłku. Czas między posiłkiem a treningiem powinien wynosić ok. 2 godzin.
- Należy odpowiednio wietrzyć pomieszczenie treningowe, unikając przy tym przeciągu.
- Podczas treningu należy się odpowiednio nawadniać.
- Nie wolno dokonywać żadnych modyfikacji produktu!
- Należy używać wyłącznie oryginalnych części zamiennych.

### **Zagrożenia spowodowane użytkowaniem!**

- Przed każdym użyciem należy sprawdzić produkt pod kątem uszkodzeń lub zużycia. Produkt może być używany wyłącznie, jeśli jest w idealnym stanie!
- Bezpieczeństwo tego produktu można zagwarantować tylko wtedy, gdy jest on regularnie sprawdzany pod kątem uszkodzeń i zużycia.
- Należy regularnie sprawdzać produkt pod kątem uszkodzeń lub zużycia. W razie stwierdzenia uszkodzeń nie wolno korzystać z produktu.
- Zwrócić szczególną uwagę na zużycie zacisków szybko mocujących do hantli.
- Chronić produkt przed skrajnymi temperaturami, słońcem oraz wilgocią. Niewłaściwe przechowywanie i użytkowanie produktu może spowodować przedwczesne zużycie, co może skutkować obrażeniami podczas korzystania z produktu.

## **Ustawianie poziomów wagowych (rys. B)**

### **W celu ustawienia poziomów wagowych uchwyt hantla i 8 talerzy obciążeniowych muszą znajdować się na podkładce.**

Można trenować z użyciem 5 poziomów wagowych.

1. Kręcić uchwytem hantla zgodnie z ruchem wskazówek zegara lub przeciwnie do niego, aż jeden z 5 poziomów regulacji w słyszalny sposób zatrzaśnie się pod strzałką.

**Uwaga:** W przypadku braku zatrzaśnięcia istnieje ryzyko, że hantla zostanie wyjęta z niewłaściwym obciążeniem lub że tarcze poluzują się.

2. Wyjąć uchwyt hantla z podkładki.

## **Skala hantli (rys. C)**

Skala hantli 3: uchwyt hantla

Skala hantli 8,5: uchwyt hantla + 2 talerze obciążeniowe

Skala hantli 14: uchwyt hantla + 4 talerze obciążeniowe

Skala hantli 19,5: uchwyt hantla + 6 talerzy obciążeniowych

Skala hantli 25: uchwyt hantla + 8 talerzy obciążeniowych

## **Ogólne wskazówki dotyczące treningu**

### **Przebieg treningu**

- Należy nosić wygodną odzież sportową i buty sportowe.
- Przed rozpoczęciem ćwiczeń należy się rozgrzać, a zakończenie treningu powinno odbywać się stopniowo.
- Pomiedzy ćwiczeniami należy robić odpowiednio długie przerwy oraz uzupełniać płyny.
- Osoby początkujące nie powinny trenować zbyt intensywnie. Intensywność treningu należy stopniowo zwiększać.
- Wszystkie ćwiczenia należy wykonywać równomiernie, bez gwałtownych ruchów i pośpiechu.
- Zwracać uwagę na równomierny oddech. Powietrze wydychać podczas wysiłku, a wdychać podczas fazy spoczynku.

- Podczas wykonywania ćwiczeń zwracać uwagę na prawidłową postawę ciała.

## Ogólne planowanie treningu

- Stworzyć plan treningowy dostosowany do potrzeb z seriami ćwiczeń składającymi się z 6–8 ćwiczeń.
- Należy przestrzegać następujących zasad:
- Seria ćwiczeń powinna składać się z ok. 12 powtórzeń każdego ćwiczenia.
- Każda seria ćwiczeń może być powtarzana 3 razy.
- Pomiędzy kolejnymi seriami ćwiczeń należy robić 30-sekundową przerwę.
- Przed każdą sesją treningową należy dobrze rozgrzać różne partie mięśniowe.
- Ponadto zalecamy również ćwiczenia rozciągające po każdej sesji treningowej.

## Rozgrzewka

Przed każdym treningiem należy poświęcić wystarczająco dużo czasu na rozgrzewkę. Poniżej znajduje się opis kilku prostych ćwiczeń.

Wykonywać poszczególne ćwiczenia w seriach 2–3 powtórzeń.

### Mięśnie karku

1. Powoli obracać głowę w lewo i w prawo. Powtórzyć ten ruch 4–5 razy.
2. Powoli wykonywać ruch okrężny głową w jednym kierunku, a następnie w przeciwnym kierunku.

### Ręce i barki

1. Ostrożnie unieść ku górze splecione za plecami ręce. Wykonywanie tego ćwiczenia z górną częścią ciała pochyloną do przodu zapewni optymalne rozgrzanie wszystkich mięśni.
2. Krążyć barkami do przodu (jednocześnie) i po minucie zmienić kierunek.
3. Przyciągnąć barki w kierunku uszu i ponownie je opuścić.
4. Krążyć naprzemiennie lewą i prawą ręką do przodu, a po minucie do tyłu.

**Ważne: nie należy zapominać przy tym o spokojnym oddechu!**

## Mięśnie nóg

1. Stanąć na jednej nodze i unieść drugą nogę z ugiętym kolaniem na wysokość ok. 20 cm nad podłożem.
2. Najpierw krążyć uniesioną stopą w jednym kierunku, by po kilku sekundach zmienić kierunek obrotu.
3. Następnie zmienić nogę i powtórzyć to ćwiczenie.
4. Podnosić po kolei nogi i wykonać kilka kroków w miejscu. Nogi podnosić tylko na taką wysokość, która pozwoli utrzymać równowagę.

## Propozycje ćwiczeń

Poniżej prezentujemy wybrane ćwiczenia.

### Wymachy (rys. D)

Pracujące mięśnie: nogi, brzuch, ramiona, pośladki i plecy

#### Przebieg

1. Stanąć na podłożu ze stopami rozstawionymi na szerokość barków. Czubki palców skierowane są lekko na zewnątrz, a kolana są lekko ugięte.
2. Trzymać produkt obiema rękami za jeden koniec. Powierzchnie dłoni są skierowane do wewnątrz.
3. Napiąć mięśnie pośladków i brzucha oraz trzymać proste plecy.
4. Ugiąć kolana i wykonać powoli wymach produktem do tyłu pomiędzy nogami.
5. Wyprostować nogi i wykonać wymach produktem do wysokości brody. Ramiona pozostają na dole.
6. Gdy produkt dotrze do najwyższego punktu, zatrzymać się na chwilę i pozwolić produktowi opaść w kontrolowany sposób.
7. Powtórzyć ćwiczenie od 8 do 12 razy w trzech seriach ćwiczeń.

**Ważne: zawsze kontrolować ciężar pomimo wykonywania wymachów. Pośladki i brzuch pozostają napięte. Głowa znajduje się w przedłużeniu kręgosłupa.**

## Podnoszenie łydki (rys. E)

Pracujące mięśnie: łydka

### Przebieg

1. Usiąść prosto na krześle i podłożyć pod prawą stopę podkładkę o grubości ok. 5 cm.
2. Umieścić produkt pionowo na prawym kolanie i przytrzymać go prawą ręką.
3. Podnieść piętę do góry i utrzymać przez chwilę tę pozycję.
4. Pozwolić pięcie powoli opaść, a następnie powoli powrócić do pozycji wyjściowej.
5. Powtórzyć ćwiczenie od 8 do 12 razy na stronę w trzech seriach.

**Ważne: siedzenie powinno być na tyle wysokie, aby kolano znajdowało się pod kątem 90°, gdy stopa jest położona płasko na podkładce.**

## Przysiady (rys. F)

Pracujące mięśnie: dolna część pleców, brzuch, pośladki i nogi

### Przebieg

1. Stanąć na podłodze ze stopami rozstawionymi na szerokość barków. Czubki palców skierowane są do przodu, a kolana są lekko ugięte.
2. Wziąć produkt i trzymać go w pozycji pionowej przy zgiętych ramionach na wysokości klatki piersiowej.
3. Napiąć mięśnie pośladków, rąk i brzucha.
4. Wypiąć pośladki do tyłu. Zgiąć kolana i biodra oraz przejść do przysiadu. Ściągnąć jednocześnie łopatki do tyłu/do dołu.
5. Utrzymać przez chwilę tę pozycję.
6. Następnie z wydechem energicznie wrócić do pozycji wyjściowej.
7. Powtórzyć ćwiczenie od 5 do 10 razy w trzech seriach.

**Ważne: wykonywać ruch powoli i uważać na proste plecy przez cały czas trwania ćwiczenia.**

## Wykrok (rys. G)

Pracujące mięśnie: rąk, barków, dolnej części pleców, brzucha i nóg

### Przebieg

1. Stanąć na podłodze ze stopami rozstawionymi na szerokość barków. Czubki palców skierowane są do przodu, a kolana są lekko ugięte.

2. Trzymać produkt pionowo obiema rękami na wysokości barków przed klatką piersiową, zginając łokcie.
3. Wykonać prawą nogą wykrok do tyłu. Zgiąć prawe kolano pod kątem 90°, tak aby prawie dotykało podłogi.
4. Utrzymać pozycję przez chwilę.
5. Z wydechem energicznie przenieść prawą nogę z powrotem do pozycji wyjściowej.
6. Powtórzyć ćwiczenie 5–10 razy w trzech seriach ćwiczeń, po czym zmienić stronę. Po każdej serii należy zrobić 90-sekundową przerwę.

**Ważne: napinać tułów podczas całego ćwiczenia.**

## Wyciskanie hantli na ziemi (rys. H)

Pracujące mięśnie: środkowa część klatki piersiowej, barki i tylna część ramienia

### Przebieg

1. Położyć się na plecach i ugiąć nogi pod kątem 30°. Podeszwy stóp leżą płasko na podłodze.
2. Wziąć produkt i trzymać go przed klatką piersiową z ugiętymi ramionami.
3. Napiąć mięśnie nóg, pośladków i brzucha. Ściągnąć łopatki do tyłu/do dołu. Szyja powinna stanowić jedną linię z kręgosłupem.
4. Z wydechem wyprostować ręce w górę. Ramiona pozostają na podłodze, a łokcie są lekko zgięte.
5. Utrzymać pozycję przez chwilę.
6. Powoli przenieść ręce z powrotem do pozycji wyjściowej.
7. Powtórzyć ćwiczenie od 5 do 10 razy w trzech seriach. Po każdej serii należy zrobić 90-sekundową przerwę.

**Ważne: wykonywać ruch powoli.**

**Wykonywany jest tylko ruch rękami.**

**Ramiona oraz dolna część pleców pozostają na podłodze.**

## Wiosłowanie hantlami (rys. I)

Pracujące mięśnie: górna część ramion, brzuch i plecy

### Przebieg

1. Stanąć na podłodze ze stopami rozstawionymi na szerokość barków, na lekko zgiętych kolanach.
2. Trzymać produkt w pozycji pionowej oburącz.

3. Zgiąć górną część ciała do przodu pod kątem ok. 45°. Wyprostować ręce w pozycji pionowej ku dołowi.
4. Z wydechem przyciągnąć produkt do siebie na wysokości pępka. Aby to zrobić, należy zgiąć łokcie i pociągnąć je do tyłu.
5. Powoli wrócić do pozycji wyjściowej.
6. Powtórzyć ćwiczenie od 5 do 10 razy w trzech seriach ćwiczeń. Po każdej serii należy zrobić 90-sekundową przerwę.

**Ważne: podczas ćwiczenia należy zwracać uwagę na odpowiednie napięcie tułowia. Utrzymywać górną część ciała prosto i starać się ściągnąć łopatki do tyłu/do dołu. Wyciągnąć klatkę piersiową do przodu.**

### **Martwy ciąg (rys. J)**

Pracujące mięśnie: dolna część pleców, brzuch i nogi z tyłu

#### **Przebieg**

1. Stanąć na podłodze ze stopami rozstawionymi na szerokość bioder, napinając mięśnie pośladków.
2. Chwycić produkt w pozycji pionowej. Wierzchnia strona dłoni powinna być skierowana do przodu. Ręce są wyprostowane ku dołowi.
3. Pochylić się powoli ku przodowi.
4. Następnie lekko ugiąć kolana i poprowadzić produkt w dół wzdłuż nóg aż do momentu dotarcia do stóp.
5. Następnie z wydechem energicznie wrócić do pozycji wyjściowej.
6. Powtórzyć ćwiczenie od 5 do 10 razy w trzech seriach ćwiczeń. Po każdej serii należy zrobić ok. 90-sekundową przerwę.

**Ważne: podczas ćwiczenia należy zwracać uwagę na odpowiednie napięcie tułowia. Utrzymywać górną część ciała prosto i starać się ściągnąć łopatki do tyłu/do dołu.**

### **Martwy ciąg na jednej nodze (rys. K)**

Pracujące mięśnie: plecy, brzuch, nogi

#### **Przebieg**

1. Stanąć na podłodze ze stopami rozstawionymi na szerokość bioder. Czubki palców skierowane są do przodu, a kolana są lekko ugięte.

2. Trzymać produkt jedną ręką z wyciągniętym ramieniem na wysokości klatki piersiowej. Napiąć przy tym mięśnie pośladków i brzucha.
3. Przenieść ciężar na prawą nogę. Pochylić górną część ciała do przodu i wyprostować lewą nogę do tyłu. Noga podpierająca jest lekko zgięta.
4. Poprowadzić obie ręce z produktem w dłońach w dół. Plecy pozostają proste.

**Ważne: uważać, aby ruch bioder był jak najmniejszy.**

5. Utrzymać pozycję przez chwilę.
6. Następnie energicznie wrócić do pozycji wyjściowej.
7. Powtórzyć ćwiczenie 5-10 razy w trzech seriach ćwiczeń, po czym zmienić stronę.

**Ważne: wykonywać ruch powoli. Stopy mocno dotykają ziemi, ramiona są opuszczone, a dolna część pleców jest wyprostowana.**

## **Ćwiczenia rozciągające**

Po każdym treningu poświęcić wystarczająco dużo czasu na rozciąganie. Poniżej przedstawiamy kilka prostych ćwiczeń.

Każde ćwiczenie należy wykonywać przez 15-30 s, trzy razy na każdą stronę.

### **Mięśnie karku**

1. Stanąć w rozluźnionej pozycji.
  2. Delikatnie pociągnąć dłonią głowę najpierw w lewą, a następnie w prawą stronę.
- To ćwiczenie ma na celu rozciągnięcie mięśni bocznych szyi.

### **Ręce i barki**

1. Stanąć w pozycji wyprostowanej, ugiąć lekko kolana.
2. Przenieść prawą rękę za głowę w taki sposób, aby prawa dłoń znalazła się między łopatkami.
3. Chwycić lewą dłonią prawy łokieć i pociągnąć go do tyłu.
4. Zmienić strony i powtórzyć ćwiczenie.

### **Mięśnie nog**

1. Stanąć w pozycji wyprostowanej i oderwać jedną stopę od podłoża.
2. Powoli krążyć stopą w jednym kierunku, a następnie w przeciwnym kierunku.

3. Po chwili zmienić stopy.

**Ważne: zwrócić uwagę, aby uda były ułożone równoległe do siebie. W trakcie wykonywania ćwiczenia miednica powinna być wysunięta do przodu, a tułów powinien być wyprostowany.**

## Przechowywanie, czyszczenie

Podczas nieużywania należy zawsze przechowywać produkt w suchym i czystym miejscu, w temperaturze pokojowej. Czyścić wyłącznie przy użyciu wilgotnej ściereczki, następnie wytrzeć do sucha.

**WAŻNE!** Nie czyścić przy użyciu ostrych środków czyszczących.

## Uwagi odnośnie recyklingu



Artykuł i materiały opakowaniowe należy usunąć zgodnie z aktualnie obowiązującymi miejscowymi przepisami. Materiały opakowaniowe (np. worki foliowe) należy przechowywać w miejscu niedostępnym dla dzieci. Szczegółowe informacje na temat sposobów usuwania zużytego artykułu można uzyskać u władz gminnych i miejskich. Artykuł oraz opakowanie należy usunąć w sposób przyjazny dla środowiska.



Kod recyklingu służy do oznaczenia różnych materiałów nadających się do ponownego przetworzenia (recyklingu). Kod taki składa się z symbolu recyklingu odzwierciedlającego obieg materiałów do ponownego przetworzenia, a także z numeru, który jest oznaczeniem materiału.

## Wskazówki dotyczące gwarancji i obsługi serwisowej

Artykuł został wyprodukowany z najwyższą starannością i pod stałą kontrolą. DELTA-SPORT HANDELSKONTOR GmbH przyznaje klientowi końcowemu na niniejszy artykuł trzy lata gwarancji od daty zakupu (okres gwarancyjny) z zastrzeżeniem poniższych postanowień. Gwarancja dotyczy wyłącznie wad materiałowych i wad wykonania.

Gwarancja nie obejmuje części, które podlegają normalnemu zużyciu i z tego względu należy je traktować jako części zużywalne (np. baterie) i nie obejmuje części kruchych takich jak przelączniki ani części wykonanych ze szkła.

Wyklucza się roszczenia z tytułu niniejszej gwarancji w przypadku użycia artykułu w sposób niewłaściwy lub sprzeczny z jego przeznaczeniem lub w sposób wykraczający poza przewidziane przeznaczenie lub poza przewidziany zakres użytkowania lub jeśli wytyczne zawarte w instrukcji obsługi nie były przestrzegane, chyba że klient końcowy udowodni istnienie wady materiałowej lub wady wykonania, która nie wynika z podanych wyżej przyczyn.

Roszczenia z tytułu gwarancji można zgłaszać wyłącznie w okresie gwarancyjnym za okazaniem oryginalnego dowodu zakupu. Prosimy zatem zachować oryginalny dowód zakupu!

W przypadku jakichkolwiek reklamacji prosimy skontaktować się z nami najpierw za pośrednictwem podanej poniżej infolinii serwisowej lub drogą e-mailową. W przypadku objętym gwarancją artykuł zostanie – według naszego uznania – bezpłatnie naprawiony, wymieniony lub nastąpi zwrot ceny zakupu. Z gwarancji nie wynikają żadne inne prawa.

Niniejsza gwarancja nie ogranicza Państwa ustawowych praw, w szczególności roszczeń gwarancyjnych wobec danego sprzedawcy. W przypadku wymiany części lub całego artykułu okres gwarancji przedłuża się o trzy lata zgodnie z art. 581 § 1 kodeksu cywilnego. Po upływie czasu gwarancji powstałe naprawy są płatne.

IAN: 459646\_2401

**PL** Serwis Polska  
Tel.: 22 397 4996  
E-Mail: [deltasport@idl.pl](mailto:deltasport@idl.pl)



Srdečně blahopřejeme!

Svým nákupem jste se rozhodli pro kvalitní výrobek. Před prvním použitím se prosím seznamte s tímto výrobkem.



### **Pozorně si přečtěte následující návod k použití.**

Používejte tento výrobek pouze tak, jak je popsáno, a pro uvedené účely. Uchovejte si tento návod k použití pro budoucí použití. Pokud výrobek předáte třetí osobě, předejte jí i veškerou dokumentaci.

## **Obsah balení (obr. A)**

1 x úchop vč. 8 x závaží (1)

1 x odkladač (2)

1 x návod k použití

## **Technické údaje**



Max. zatížení: 25 kg



Datum výroby (měsíc/rok):  
06/2024

ISO 20957 Třída H

Oblast použití: domácí použití

## **Použití dle určení**

Tento výrobek byl vyvinut jako cvičební nářadí pro trénování celého těla. Výrobek je určen pro soukromé použití a není vhodný pro lékařské, terapeutické a komerční účely.

## **Bezpečnostní pokyny**



### **Nebezpečí ohrožení života!**

- Nenechávejte děti bez dozoru s balícím materiálem. Hrozí nebezpečí udušení.



### **Nebezpečí poranění!**

- Tento výrobek smí používat stejně jako osoby se sníženými fyzickými, smyslovými nebo mentálními schopnostmi nebo s nedostatkem zkušeností a znalostí, pokud jsou pod dozorem nebo byly poučeny o bezpečném používání výrobku a chápou z něj vyplývající rizika.
- Děti si nesmí s výrobkem hrát.
- Nikdy nenechávejte děti bez dozoru s tímto výrobkem. Udržujte mimo dosah dětí. Tento výrobek není hračka.
- Předtím, než začnete cvičit, se poraďte se svým lékařem. Ujistěte se, že Vám Váš zdravotní stav umožňuje cvičit.
- Na oba konce činkové tyče umístěte stejné závaží.
- Umístěte závaží na obě strany krátké činky podle hmotnosti a velikosti. Největší a nejtěžší závaží musí být umístěna nejprve, nejmenší a nejlehčí nakonec.
- Návod k použití s doporučenými cviky mějte vždy v dosahu.
- Nepoužívejte výrobek, pokud jste zraněni, nebo máte nějaké zdravotní omezení.
- Nezapomeňte se před cvičením vždy zahřát a cvičte podle své aktuální výkonnosti. V případě nadměrné námahy a přetížení hrozí vážná zranění.
- Při potížích, pocitu slabosti nebo únavě okamžitě přestaňte cvičit a obraťte se na lékaře.
- Těhotné ženy by měly cvičit jen po poradě se svým lékařem.
- Tento výrobek smí ve stejnou chvíli používat vždy jen jedna osoba.
- Výrobek není vhodný pro terapeutické účely.
- Okolo tréninkové oblasti musí být volný prostor min. 0,6 m (obr. L).
- Cvičte pouze na rovném a neklouzavém podkladu.
- Nepoužívejte tento výrobek v blízkosti schodů nebo stupínků.

- Výrobek používejte výhradně tak, jak je popsáno v odstavci „Použití dle určení“.
- Při použití výrobku mějte na paměti hmotnost závaží a nepodceňujte ji.
- Necvičte, pokud jste unavení nebo nesoustředění. Necvičte bezprostředně po jídle. Počkejte se zahájením cvičení cca 2 hodiny.
- Cvičební místnost dostatečně vyvětrejte, zamezte však průvanu.
- Během cvičení dostatečně pijte.
- Na výrobku nejsou povoleny žádné úpravy!
- Používejte pouze originální náhradní díly.

### **Nebezpečí v důsledku opotřebení!**

- Před každým použitím zkontrolujte, zda není výrobek poškozený nebo opotřebený. Tento výrobek se smí používat pouze v bezvadném stavu!
- Bezpečnost výrobku může být zaručena jen tehdy, když je pravidelně kontrolován z hlediska poškození a opotřebení.
- Výrobek pravidelně kontrolujte z hlediska poškození nebo opotřebení. V případě poškození se výrobek nesmí dále používat.
- Věnujte především pozornost opotřebení rychlouzávěrů na činku.
- Chraňte výrobek před extrémními teplotami, sluncem a vlhkostí. Nesprávné uskladnění a použití výrobku může vést k předčasnému opotřebení, což může mít za následek zranění.

## **Nastavení hmotnostních stupňů (obr. B)**

### **Pro nastavení hmotnostních stupňů musí být úchop a 8 závaží vždy v odkladači.**

Je možné cvičit s 5 různými hmotnostními stupni.

1. Otáčejte úchopem ve směru nebo proti směru hodinových ručiček, až jeden z 5 stupňů nastavení slyšitelně zapadne pod šípku.

**Poznámka:** Pokud nedojde k záběru, hrozí nebezpečí, že činka bude vyjmuta s nesprávným závažím nebo že se kotouče následně uvolní.

2. Vyměňte úchop z odkaldače.

## **Stupnice činky (obr. C)**

Stupnice činky 3: krátký úchop

Stupnice činky 8,5: krátký úchop + 2 závaží

Stupnice činky 14: krátký úchop + 4 závaží

Stupnice činky 19,5: krátký úchop + 6 závaží

Stupnice činky 25: krátký úchop + 8 závaží

## **Obecné pokyny pro cvičení**

### **Průběh cvičení**

- Noste pohodlné sportovní oblečení a tenisky.
- Před každým cvičením se zahřejte a trénink ukončujte pomalu.
- Dělejte mezi jednotlivými cviky dostatečně dlouhé pauzy a dostatečně pijte.
- Pokud jste začátečník, necvičte nikdy s příliš vysokou zátěží. Tréninkovou intenzitu zvyšujte postupně.
- Provádějte veškeré cviky stejnoměrně, vyvarujte se prudkých a rychlých pohybů.
- Dbejte na rovnoměrné dýchání. Při námaze vydechujte a při odlehlení se nadechujte.
- Během provádění cviků dbejte na správné držení těla.

### **Obecný plán cvičení**

- Vytvořte si tréninkový plán přizpůsobený Vaším potřebám se sériemi složenými ze 6–8 cvičení.
- Při tom dbejte na tyto zásady:
- Jedna série by měla obsahovat cca 12 opakovaných jednoho cviku.
- Každou sérii je možné 3krát zopakovat.
- Mezi sériemi byste měli vždy dodržet přestávku v délce 30 sekund.
- Před každou tréninkovou jednotkou dobře zahřejte různé svalové skupiny.
- Kromě toho doporučujeme se po každé tréninkové jednotce protáhnout.

### **Zahřátí**

Před každým cvičením si udělejte dostatek času na zahřátí. Níže naleznete popis několika jednoduchých cviků.

Všechny cviky byste měli 2 až 3krát zopakovat.

### **Šijové svalstvo**

1. Otáčejte hlavu pomalu doleva a doprava. Opakujte tento pohyb 4 až 5krát.

2. Provádějte pomalý krouživý pohyb hlavou nejprve jedním směrem, pak druhým směrem.

### **Paže a ramena**

1. Zkřížte ruce za zády a opatrně je vytáhněte nahoru. Když přitom předkloníte trup, všechny svaly se optimálně zahřejí.
2. Oběma rameny dělejte zároveň kroužky dopředu a po jedné minutě dozadu.
3. Vytáhněte ramena směrem k uším a nechte je opět klesnout.
4. Střídavě levou a pravou rukou dělejte krouživé pohyby dopředu a po jedné minutě dozadu.

### **Důležité: Nezapomeňte přitom klidně dýchat!**

### **Svalstvo nohou**

1. Postavte se na jednu nohu a druhou nohu s pokrčeným kolenem zvedněte do výšky cca 20 cm od podlahy.
2. Zvednutou nohou provádějte nejprve pomalý krouživý pohyb jedním směrem a po pár sekundách druhým směrem.
3. Stejně cvičení zopakujte i s druhou nohou.
4. Zvedejte nohy po sobě a udělejte vždy několik kroků na místě. Nohy vždy zvedejte jen do takové výšky, abyste dokázali dobře udržet rovnováhu.

## **Návrhy na cvičení**

Následně uvádíme výběr možných cvičení.

### **Kmitání (obr. D)**

Posilované svalstvo: nohy, břicho, ramena, hýždě a záda

#### **Průběh**

1. Postavte se nohama na podlahu na šířku ramen. Špičky prstů směřují mírně ven a kolena jsou lehce pokrčená.
2. Držte výrobek oběma rukama za jeden konec. Dlaně směřují dovnitř.
3. Napněte hýžďové a břišní svaly a držte záda rovná.
4. Pokrčte kolena a zhoupněte výrobek pomalu dozadu mezi nohy.
5. Propněte kolena a zhoupněte výrobek nahoru do výšky kolen. Ramena zůstávají dole.

6. Když výrobek dosáhne nejvyššího bodu, pohyb na chvíli pozastavte a nechte výrobek kontrolovaně zhoupnout zpět dozadu mezi nohy.

7. Cvičení opakujte 8 až 12krát ve třech sériích.

**Důležité: Stále udržujte nad závažím kontrolu i přes jeho dynamický pohyb. Hýždě a břicho zůstávají pevně napnuté. Hlava zůstává v prodloužení páteře.**

### **Zvedání lýtka (obr. E)**

Posilované svalstvo: lýtko

#### **Průběh**

1. Posadte se zpříma za židli a položte cca 5 cm silnou podložku pod pravou nohu.
2. Postavte výrobek kolmo na pravé koleno a pravou rukou jej zajistěte.
3. Tlačte patu nahoru a v této poloze chvíli vydržte.
4. Nechte patu pomalu klesnout a pak se pomalu vraťte do výchozí polohy.
5. Cvičení opakujte 8 až 12krát na každou stranu ve třech sériích.

**Důležité: Sedací plocha by měla být tak vysoká, aby bylo koleno v úhlu 90°, když chodidlo položíte na podložku.**

### **Dřepey (obr. F)**

Posilované svalstvo: dolní část zad, břicho, hýždě a nohy

#### **Průběh**

1. Postavte se na zem, nohy jsou na šířku ramen. Špičky prstů směřují dopředu a kolena jsou lehce pokrčená.
2. Vezměte výrobek kolmo do rukou a držte ho s pokrčenými pažemi před sebou v úrovni hrudníku.
3. Napněte hýžďové, pažní a břišní svaly.
4. Vystřčte hýždě dozadu. Ohněte kolena a boky a jděte do dřepu. Současně tlačte lopatky dozadu/dolů.
5. V této poloze chvíli zůstaňte.
6. Potom jděte plynule s výdechem zpět do výchozí polohy.
7. Opakujte tento cvik 5 až 10krát ve třech sériích.

**Důležité: Pohyb provádějte pomalu a záda udržujte po celou dobu cvičení rovná.**

## Výpady (obr. G)

Posilované svalstvo: paže, ramena, dolní část zad, břicho a nohy

### Průběh

1. Postavte se na zem, nohy jsou na šířku ramen. Špičky prstů směřují dopředu a kolena jsou lehce pokrčená.
2. Držte výrobek kolmo oběma rukama ve výšce ramen před hrudníkem, lokty jsou ohnuté.
3. Pravou nohou udělejte výpad dozadu. Pokrčte pravé koleno až do úhlu 90°, tak, aby se téměř dotýkalo podlahy.
4. Zůstaňte v poloze krátkou chvíli.
5. Pravou nohu ved'te plynule s výdechem do výchozí polohy.
6. Opakujte tento cvik 5 až 10krát ve třech sériích a pak vyměňte strany. Mezi sériemi si udělejte přestávku v délce 90 sekund.

**Důležité: Během celého provádění cvičení mějte napnutý trup.**

## Bench Press na zemi (obr. H)

Posilované svalstvo: střední oblast hrudníku, ramena a zadní strana nadloktí

### Průběh

1. Lehněte si na záda a nohy ohněte pod úhlem 30°. Chodidla jsou na zemi.
2. Vezměte výrobek do rukou a držte ho s pokrčenými pažemi před sebou v úrovni hrudního koše.
3. Napněte svaly nohou, hýžděové a břišní svaly. Lopatky tahejte dozadu/dolů. Šije je v prodloužení páteře.
4. S výdechem zvedejte paže nahoru. Ramena zůstávají na zemi a lokty jsou lehce pokrčené.
5. Zůstaňte v poloze krátkou chvíli.
6. Ved'te paže pomalu zpět do výchozí polohy.
7. Opakujte tento cvik 5 až 10krát ve třech sériích. Mezi sériemi si udělejte přestávku v délce 90 sekund.

**Důležité: Pohyb provádějte pomalu.**

**Pohyb vychází pouze z paží. Ramena a spodní část zad zůstávají na podlaze.**

## Veslování s činkou (obr. I)

Posilované svalstvo: horní část paže, břicho a záda

### Průběh

1. Postavte se na zem, nohy jsou na šířku ramen, kolena jsou mírně pokrčená.
2. Výrobek držte kolmo oběma rukama.

3. Ohněte trup o cca 45° dopředu. Napněte paže kolmo směrem dolů.
4. S výdechem táhněte výrobek k sobě do výšky pupku. Ohněte přitom lokty a táhněte je směrem dozadu.
5. Pomalu se vraťte zpět do výchozí polohy.
6. Cvičení opakujte 5 až 10krát ve třech sériích. Mezi sériemi si udělejte přestávku v délce 90 sekund.

**Důležité: Během cvičení dbejte na napětí trupu. Trup udržujte rovný a snažte se táhnout lopatky směrem dozadu/dolů. Vypněte hruď dopředu.**

## Zvedání křížem (obr. J)

Posilované svalstvo: dolní část zad, břicho a zadní strana nohou

### Průběh

1. Postavte se nohama na šířku pánve na zem a napněte hýždě.
2. Výrobek uchopte vodorovně. Hřbety rukou směřují směrem dopředu. Paže jsou natažené dolů.
3. Pomalu se předkloňte.
4. Mírně pokrčte kolena a ved'te výrobek podél nohy až dozadu k chodidlům.
5. S výdechem se vraťte plynule zpět do výchozí polohy.
6. Cvičení opakujte 5 až 10krát ve třech sériích. Mezi sériemi si udělejte přestávku v délce cca 90 sekund.

**Důležité: Během cvičení dbejte na napětí trupu. Trup udržujte rovný a snažte se táhnout lopatky dozadu/dolů.**

## Zvedání křížem na jedné noze (obr. K)

Posilované svalstvo: záda, břicho a nohy

### Průběh

1. Postavte se na zem, nohy jsou na šířku boků. Špičky prstů směřují dopředu a kolena jsou lehce pokrčená.
2. Držte výrobek jednou rukou a napnutou paží ve výšce hrudníku. Napněte přitom hýžděové a břišní svaly.
3. Přeneste svou hmotnost na pravou nohu. Předkloňte trup a nataženou levou nohu zvedejte směrem nahoru. Stojná noha je mírně pokrčená.
4. Ved'te obě ruce s výrobkem dolů. Záda zůstávají rovná.

## **Důležité: Dbejte na to, aby docházelo k minimálnímu pohybu v kyčli.**

5. Zůstaňte v poloze krátkou chvíli.
6. Vraťte se plynule zpět do výchozí polohy.
7. Opakujte tento cvik 5 až 10krát ve třech sériích a pak vyměňte strany.

**Důležité: Pohyb provádějte pomalu. Nohy zůstávají pevně na podlaze, ramena zůstávají dole a spodní část zad je rovná.**

## **Závěrečné protahování**

Po každém cvičení si udělejte dostatek času na závěrečné protahování. Níže k tomu uvádíme pár jednoduchých cviků. Jednotlivé cviky byste měli provádět 3krát na každé straně po dobu 15–30 sekund.

### **Šijové svalstvo**

1. Postavte se a uvolněte se.
  2. Jemně zatlačte hlavu jednou rukou nejprve doleva, poté doprava.
- Tímto cvičením si protáhnete krční svalstvo.

### **Paže a ramena**

1. Postavte rovně, kolena jsou mírně pokrčená.
2. Pravou paži dejte dozadu za hlavu tak, aby pravá ruka spočívala mezi lopatkami.
3. Levou rukou uchopte pravý loket a zatlačte dozadu.
4. Vyměňte strany a opakujte cvičení.

### **Svalstvo nohou**

1. Postavte se rovně a zvedněte jednu nohu ze země.
2. Provádějte pomalý krouživý pohyb nejprve na jednu a poté na druhou stranu.
3. Po chvíli nohy vystřídejte.

**Důležité: Dbejte na to, abyste měli stehna rovnoběžně. Pánev přitom vysuňte dopředu, horní část těla zůstává vzpřímená.**

## **Uskladnění, čištění**

Pokud výrobek nepoužíváte, skladujte jej vždy suchý a čistý při pokojové teplotě. Čistěte pouze vlhkým hadříkem a následně otřete do sucha. **DŮLEŽITÉ!** K čištění nikdy nepoužívejte agresivní čisticí prostředky.

## **Pokyny k likvidaci**



Výrobek a obalové materiály likvidujte podle aktuálních místních předpisů. Uchovávejte obalové materiály (jako např. fóliové sáčky) nedostupné pro děti. O možnostech likvidace vysloužilého výrobku se informujte u Vaší obecní nebo městské správy. Výrobek a obaly likvidujte ekologicky.



Recyklační kód slouží ke značení různých materiálů pro proces opětovného zhodnocení (recyklace). Kód sestává ze symbolu recyklace, který má odrážet proces zhodnocení, a čísla, které označuje materiál.

## **Pokyny k záruce a průběhu služby**

Výrobek byl vyroben s velkou péčí a za stálé kontroly. DELTA-SPORT HANDELSKONTOR GmbH poskytuje koncovým privátním zákazníkům na tento výrobek tři roky záruky od data nákupu (záruční lhůta) podle následující ustanovení. Záruka se týká pouze vad materiálu a závad ve zpracování. Záruka se nevztahuje na díly, které podléhají běžnému opotřebení, a proto je třeba je považovat za opotřebitelné díly (např. baterie), ani na křehké díly, jako jsou vypínače nebo díly ze skla.

Nároky z této záruky jsou vyloučeny, pokud výrobek byl používán neodborně nebo nedovoleným způsobem nebo nikoli v rámci stanoveného účelu určení nebo předpokládaného rozsahu používání nebo nebyla dodržena zadání v návodu k obsluze, ledaže by koncový zákazník prokázal, že existuje vada materiálu nebo došlo k chybě ve zpracování, které nevyplývají z některé výše uvedených okolností.

Nároky ze záruky lze uplatnit pouze v rámci záruční lhůty po předložení originálního pokladního dokladu. Proto si prosím uschovejte originál pokladního dokladu. Doba záruky se neprodlužuje případnými opravami na základě záruky, zákonné záruky nebo kulance. Totéž platí také pro vyměněné a opravené díly.

Při reklamacích se prosím obračejte na níže uvedenou horkou linku servisu nebo se s námi spojte e-mailem. Pokud se vyskytne případ reklamace, výrobek Vám – dle naší volby – bezplatně opravíme, vyměníme nebo Vám vrátíme kupní cenu. Další práva ze záruky nevznikají.

Vaše zákonná práva, zejména nároky na zajištění záruky vůči konkrétnímu prodejci, nejsou touto zárukou omezena.

IAN: 459646\_2401

 Servis Česko

Tel.: 800 143 873

E-Mail: [deltasport@lidl.cz](mailto:deltasport@lidl.cz)

Blahoželáme!

Svojím nákupom ste sa rozhodli pre kvalitný výrobok. Pred prvým použitím sa s výrobkom dôkladne oboznámte.



**Pozorne si prečítajte tento návod na použitie.**

Výrobok používajte len uvedeným spôsobom a na uvedený účel. Tento návod na používanie si dobre uschovajte. Pri odovzdávaní výrobku tretej osobe odovzdajte s výrobkom aj všetky podklady.

## Rozsah dodávky (obr. A)

- 1 x rukoväť krátkej činky vrát. 8 x kotúčového závažia (1)
- 1 x odkladacia miska (2)
- 1 x návod na používanie

## Technické údaje



Max. zaťaženie: 25 kg



Dátum výroby (mesiac/rok):  
06/2024

ISO 20957 trieda H

Oblasť použitia: domáce prostredie

## Určené použitie

Tento výrobok bol vyvinutý ako tréningové náčinie, s ktorým môžete trénovať celé telo. Výrobok je určený na použitie v súkromnej oblasti a nie je vhodný na medicínske, terapeutické a komerčné účely.

## Bezpečnostné pokyny



### Nebezpečenstvo ohrozenia života!

- Nikdy nenechávajte deti bez dozoru s obalovým materiálom. Hrozí nebezpečenstvo udusenía.



### Nebezpečenstvo poranenia!

- Tento výrobok môžu osoby so zníženými fyzickými, zmyslovými alebo duševnými schopnosťami alebo bez potrebných skúseností a znalostí, ak sú pod dozorom alebo boli poučené o bezpečnom používaní výrobku a porozumeli z toho plynúcim rizikám.
- Deti sa nesmú hrať s výrobkom.
- Nikdy nenechajte deti s výrobkom bez dozoru. Udržujte mimo dosahu detí. Výrobok nie je hračka.
- Skôr než začnete cvičiť, poraďte sa so svojím lekárom. Uistite sa, že ste zdravý a môžete výrobok používať na cvičenie.
- Na obidva konce činkovej tyče pripevnite rovnaké závažia.
- Kotúčové závažia pripevnite na obe strany krátkej činky podľa hmotnosti a veľkosti. Najprv treba osadiť najväčšie a najťažšie kotúčové závažia a nakoniec najmenšie a najľahšie.
- Návod na používanie majte spolu s navrhovateľmi cvikmi vždy poruke.
- Nepoužívajte výrobok, ak ste zranený alebo ste zdravotne obmedzený.
- Nezabudnite sa pred cvičením vždy zahriať a cvičte adekvátne svojej aktuálnej športovej výkonnosti. Pri príliš veľkom zaťažení a pretrénovaní hrozia vážne poranenia.
- Pri ťažkostiach, pocite slabosti alebo únavy tréning okamžite prerušte a kontaktujte svojho lekára.
- Tehotné ženy by mali cvičenie vykonávať len po konzultácii so svojím lekárom.
- Výrobok môže v rovnakom čase používať vždy len jedna osoba.
- Výrobok nie je vhodný na terapeutické účely.
- Okolo miesta cvičenia musí byť voľný priestor min. 0,6 m (obr. L).
- Cvičte len na rovnom a nešmykľavom podklade.

- Výrobok nepoužívajte v blízkosti schodov alebo podest.
- Výrobok používajte výlučne podľa údajov uvedených v odseku „Určené použitie“.
- Pri používaní výrobku zohľadňujte hmotnosť závažia a toto nepodceňujte.
- Netrénujte, ak ste unavení alebo nekoncentrovaní. Netrénujte bezprostredne po jedle. So začiatkom tréningu počkajte cca 2 hodiny.
- Tréningovú miestnosť dostatočne vetrajte, ale vyhňte sa prievanu.
- Počas tréningu dostatočne pite.
- Na výrobku sa nesmú vykonávať žiadne zmeny!
- Používajte len originálne náhradné diely.

### **Nebezpečenstvá v dôsledku opotrebenia!**

- Pred každým použitím skontrolujte, či výrobok nie je poškodený alebo opotrebovaný. Výrobok sa môže používať len v bezchybnom stave!
- Bezpečnosť výrobku možno zaručiť len vtedy, keď sa vykonávajú pravidelné kontroly poškodenia a opotrebovania.
- Výrobok pravidelne kontrolujte z hľadiska poškodenia a opotrebovania. Pri poškodeniach výrobok viac nemôžete používať.
- Dávajte pozor najmä na opotrebovanie rýchlozáverov číniek.
- Výrobok chráňte pred extrémnymi teplotami, slnkom a vlhkosťou. Nesprávne skladovanie a používanie výrobku môže viesť k predčasnému opotrebovaniu, čo môže spôsobiť poranenia.

## **Nastavenie stupňov hmotnosti (obr. B)**

**Na nastavenie stupňov hmotnosti musia rukoväť krátkej činky a 8 kotúčových závaží vždy ležať v odkladacej miske.**

Je možné trénovať s 5 rôznymi stupňami hmotnosti.

1. Otočte rukoväť krátkej činky v smere alebo proti smeru hodinových ručičiek, kým jeden z 5 stupňov nastavenia počutelné nezapadne pod šípku.

**Poznámka:** Ak nedôjde k záberu, existuje riziko, že činka bude odstránená s nesprávnou váhou alebo že sa kotúče následne následne uvoľnia.  
2. Vyberte rukoväť krátkej činky z odkladacej misky.

## **Stupnica činky (obr. C)**

Stupnica činky 3: rukoväť krátkej činky

Stupnica činky 8,5: rukoväť krátkej činky + 2 kotúčové závažia

Stupnica činky 14: rukoväť krátkej činky + 4 kotúčové závažia

Stupnica činky 19,5: rukoväť krátkej činky + 6 kotúčových závaží

Stupnica činky 25: rukoväť krátkej činky + 8 kotúčových závaží

## **Všeobecné pokyny na cvičenie**

### **Priebeh tréningu**

- Noste pohodlné športové oblečenie a športovú obuv.
- Pred každým tréningom sa zahrejte a postupne poľavujte v tréningu.
- Medzi cvičeniami robte dostatočne dlhé prestávky a pite dostatok tekutín.
- Ako začiatočník nikdy netrénujte s príliš vysokou záťažou. Intenzitu tréningu zvyšujte pomaly.
- Všetky cvičenia vykonávajte rovnomerne, nie nárazovo a rýchlo.
- Dbajte na pravidelné dýchanie. Vydychujte pri námahe a nadychujte sa pri uvoľnení.
- Dávajte pozor na správne držanie tela počas vykonávania cvičenia.

### **Všeobecné plánovanie tréningu**

- Vytvorte si tréningový plán prispôbený svojim potrebám so sériou cvičení pozostávajúcich zo 6 – 8 cvikov.
- Dbajte pritom na nasledujúce zásady:
- Séria cvičení by mala pozostávať cca z 12 opakovaní jedného cviku.
- Každé kolo cvičení môžete 3-krát opakovať.
- Medzi cvikmi by ste mali vždy dodržať prestávku v trvaní 30 sekúnd.
- Pred každou jednotkou tréningu zahrejte rôzne svalové skupiny.
- Okrem toho vám odporúčame po každej tréningovej jednotke robiť strečing.



## Zahriatie

Pred každým tréningom venujte dostatok času zahriatiu. V nasledujúcom texte vám na tento účel opíšeme jednoduché cviky. Príslušné cviky by ste mali vždy opakovať 2 až 3-krát.

### Svaly zátylku

1. Pomaly otáčajte hlavou doľava a doprava. Opakujte tento pohyb 4 až 5-krát.
2. Pomaly krúžte hlavou najprv do jednej, potom do druhej strany.

### Ruky a plecía

1. Ruky si prekrížte za chrbtom a opatrne ich vyfahujte nahor. Ak prítom zohnete hornú časť tela dopredu, optimálne sa zahrejú všetky svaly.
2. Oboma pleciami krúžte súčasne dopredu a po jednej minúte zmeňte smer.
3. Plecía fahajte k ušiam a opäť ich spustite.
4. Striedavo krúžte dopredu raz ľavou a raz pravou rukou a po minúte zase dozadu.

**Dôležité: Nezabudnite pri tom pokojne d'alej dýchať!**

### Svaly nôh

1. Postavte sa na jednu nohu a druhú nohu nadvihnite s ohnutým kolenom cca 20 cm od zeme.
2. Nadvihnutým chodidlom krúžte najskôr jedným smerom a po pár sekundách zmeňte smer.
3. Potom nohy vymeňte a tento cvik opakujte.
4. Dvíhajte raz jednu, raz druhú nohu a urobte pár krokov na mieste. Dbajte na to, aby ste nohy dvíhali len tak vysoko, aby ste dokázali udržať rovnováhu.

## Príklady cvikov

V nasledujúcej časti vám predstavíme niekoľko cvikov.

### Švih (obr. D)

Namáhané svaly: noha, brucho, rameno, zadok a chrbát

#### Postup

1. Postavte sa na šírku pliec s nohami na podlahu. Špičky prstov ukazujú mierne dopredu a kolená sú mierne ohnuté.
2. Výrobok držte obidvomi rukami na jednom konci. Dlane smerujú dovnútra.

3. Napnite zadok a brušné svaly a chrbát držte rovno.
4. Ohnite kolená a švihnite výrobkom pomaly dozadu medzi nohy.
5. Natiahnite nohy a vyšvihnite výrobok do výšky brady. Plecía zostanú dole.
6. Keď sa výrobok dostane do najvyššieho bodu, na krátko zastavte pohyb a nechajte ho kontrolovane švihnúť späť medzi nohy.
7. Cvičenie opakujte 8 až 12-krát v troch sériách.

**Dôležité: Kontrolujte si vždy hmotnosť napriek výkyvnému pohybu. Zadok a brucho zostávajú pevne napnuté. Hlava zostáva vzpriamená v jednej línii s chrbticou.**

### Zdvíhanie lýtok (obr. E)

Namáhané svaly: lýtko

#### Postup

1. Posadzte sa vzpriamene na stoličku a pod pravú nohu si položte podložku s hrúbkou cca 5 cm.
2. Výrobok postavte zvislo na pravé koleno a istite ho pravou rukou.
3. Ťahajte päť rovno nahor a chvíľu vydržte v tejto pozícii.
4. Nechajte päť pomaly klesnúť a potom sa pomaly vráťte do východiskovej polohy.
5. Cvik opakujte 8 až 12-krát na každú stranu v troch sériách.

**Dôležité: Sedacia plocha by mala byť tak vysoká, aby bolo koleno v 90° uhle, keď nohu postavíte na podložku.**

### Drepy (obr. F)

Namáhané svaly: spodná časť chrbta, zadok a noha

#### Postup

1. Postavte sa na zem s chodidlami na šírku pliec. Špičky prstov smerujú dopredu a kolená sú mierne ohnuté.
2. Výrobok vezmite zvislo do rúk a držte ho so zohnutými rukami pred sebou vo výške hrude.
3. Napnite sedacie a brušné svaly a svaly rúk.
4. Zadok posuňte dozadu. Ohnite kolená a boky a choďte do podrepu. Súčasne stiahnite lopatky dozadu/nadol.
5. Chvíľu vydržte v tejto pozícii.

6. Vráťte sa plynulo s výdychom do východiskovej polohy.

7. Opakujte tento cvik 5 až 10-krát v troch sériách.

**Dôležité: Pohyb vykonávajte pomaly a počas celého cvičenia držte chrbát vystretý.**

### **Výpady (obr. G)**

Namáhané svaly: ruka, plece, spodná časť chrbta, brucho a noha

#### **Postup**

1. Postavte sa na zem s chodidlami na šírku pliec. Špičky prstov smerujú dopredu a kolená sú mierne ohnuté.
2. Výrobok držte zvisle obidvomi rukami pred hrudou vo výške pliec tak, že ohnete lakte.
3. Pravou nohou urobte výpad dozadu. Ohnite pravé koleno do uhla 90° tak, aby sa takmer dotýkalo zeme.
4. Chvíľu zotrvať v tejto polohe.
5. Pravú nohu vráťte plynulo s výdychom do východiskovej polohy.
6. Opakujte tento cvik 5 až 10-krát v troch sériách a potom vymeňte stranu. Medzi sériami si dajte prestávku v trvaní 90 sekúnd.

**Dôležité: Počas celého cvičenia napínajte trup.**

### **Tlak v ľahu na podlahe (obr. H)**

Namáhané svaly: stredná časť hrude, plecia a zadná časť ramien

#### **Postup**

1. Ľahnite si na chrbát a ohnite nohy 30°. Chodidlá sú položené na zemi.
2. Výrobok vezmite do rúk a držte ho so zohnutými rukami pred sebou vo výške hrude.
3. Napnite svaly nôh a sedacie a brušné svaly. Zatiahnite lopatky dozadu/nadol. Zátylok je v predĺžení chrbtice.
4. Ruky vystríte s výdychom nahor. Plecia zostávajú na zemi a lakte sú mierne ohnuté.
5. Chvíľu zotrvať v tejto polohe.
6. Ruky opäť pomaly vráťte do východiskovej polohy.
7. Opakujte tento cvik 5 až 10-krát v troch sériách. Medzi sériami si dajte prestávku v trvaní 90 sekúnd.

**Dôležité: Pohyb vykonávajte pomaly. Pohyb vychádza len z rúk. Plecia a spodná časť chrbta zostanú na podlahe.**

### **Veslovanie s činkou (obr. I)**

Namáhané svaly: rameno, chrbát a brucho

#### **Postup**

1. Postavte sa na zem s chodidlami na šírku pliec, kolená sú mierne ohnuté.
2. Výrobok držte zvisle obidvomi rukami.
3. Hornú časť tela predkloňte cca 45° dopredu. Ruky vystríte zvislo nadol.
4. Výrobok zdvihnite s výdychom na výšku pupka. Ohnite pritom lakte a ťahajte ich dozadu.
5. Pomaly sa vráťte do východiskovej polohy.
6. Cvičenie opakujte 5 až 10-krát v troch sériách. Medzi sériami si dajte prestávku v trvaní 90 sekúnd.

**Dôležité: Počas cvičenia dbajte na napnutie trupu. Hornú časť tela držte vzpriamenú a pokúste sa zatiahnuť lopatky smerom dozadu/nadol. Hruď vystríte dopredu.**

### **Mŕtvy ťah (obr. J)**

Namáhané svaly: spodná časť chrbta, zadok a zadná časť nohy

#### **Postup**

1. Postavte sa na zem s chodidlami na šírku panvy a napnite zadok.
2. Výrobok uchopte vodorovne. Chrbty rúk smerujú smerom dopredu. Ruky sú vystreté nadol.
3. Pomaly sa predkloňte.
4. Mierne ohnite kolená a výrobok ved'te pozdĺž nôh smerom nadol až ku chodidlám.
5. Plynulo sa s výdychom vráťte do východiskovej polohy.
6. Cvičenie opakujte 5 až 10-krát v troch sériách. Medzi sériami si dajte prestávku v trvaní cca 90 sekúnd.

**Dôležité: Počas cvičenia dbajte na napnutie trupu. Hornú časť tela držte vzpriamenú a pokúste sa zatiahnuť lopatky dozadu/nadol.**

### **Jednoonožný mŕtvy ťah (obr. K)**

Namáhané svaly: chrbát, brucho a noha

#### **Postup**

1. Postavte sa na zem s chodidlami na šírku panvy. Špičky prstov smerujú dopredu a kolená sú mierne ohnuté.
2. Držte výrobok jednou rukou a s vystretou pažou vo výške hrudníka. Napnite pritom sedacie a brušné svaly.

3. Presuňte hmotnosť na pravú nohu. Ohnite hornú časť tela dopredu a ľavú nohu zdvihnite vystretú nahor. Zafixovaná noha je mierne ohnutá.
4. Obidve paže vedzte s výrobkom nadol. Chrbát zostáva rovný.

**Dôležité: Dbajte na to, aby v oblasti bokov dochádzalo k čo najmenšiemu pohybu.**

5. Chvíľu zotrvaťe v tejto polohe.
6. Plynulo sa vráťte do východiskovej polohy.
7. Opakujte tento cvik 5 až 10-krát v troch sériách a potom vymeňte stranu.

**Dôležité: Pohyb vykonávajte pomaly. Chodidlá zostávajú pevne na zemi, ramená spustené a spodná časť chrbta rovná.**

## Strečing

Po každom cvičení si nechajte dostatok času na strečing. V nasledujúcom texte vám na tento účel predstavíme jednoduché cviky. Príslušné cviky by ste mali vykonávať 3-krát na každú stranu, vždy po 15 – 30 sekundách.

### Svaly zátylku

1. Stojte uvoľnene.
2. Jednou rukou jemne ťahajte hlavu najprv doľava, potom doprava.

Pri tomto cviku sa narahujú svaly po bokoch vášho krku.

### Ruky a plecia

1. Postavte sa vzpriamene, kolená sú mierne zohnuté.
2. Pravú ruku dajte dozadu za hlavu, až kým nebude dlaň pravej ruky medzi lopatkami.
3. Ľavou rukou uchopte pravý lakeť a ťahajte ho dozadu.
4. Zmeňte strany a cvik zopakujte.

### Svaly nôh

1. Stojte vzpriamene a nadvihnite nohu z podložky.
2. Pomaly ňou krúžite najprv do jednej, potom do druhej strany.
3. Po chvíľke nohu vymeňte.

**Dôležité: Dbajte na to, aby vaše stehná zostali paralelne vedľa seba. Panvu pritom posuňte dopredu, horná časť tela zostáva vzpriamená.**

## Skladovanie, čistenie

Pri nepoužívaní skladujte výrobok vždy suchý a čistý pri izbovej teplote. Čistite len vlhkou čistiacou handričkou a nakoniec utrite dosucha. **DÔLEŽITÉ!** Výrobok nikdy nečistite ostrými čistiacimi prostriedkami.

## Pokyny k likvidácii



Výrobok a obalový materiál zlikvidujte podľa aktuálnych miestnych predpisov. Obalový materiál (ako napr. fóliové vrecká) uschovajte mimo dosahu detí.

Ďalšie informácie o možnostiach likvidácie zastaraného výrobku dostanete na svojej obecnej alebo mestskej správe. Výrobok a obal zlikvidujte ekologicky.



Recyklačný kód slúži na označenie rôznych materiálov za účelom vrátenia do kolobehu opätovného používania (recyklácia). Kód pozostáva z recyklačného symbolu pre zobrazenie kolobehu opätovného používania a čísla, ktoré označuje materiál.

## Pokyny k záruke a priebehu servisu

Výrobok bol vyrobený veľmi starostlivo a pod stálou kontrolou. Na tento výrobok poskytujeme DELTA-SPORT HANDELSKONTOR GmbH súkromným koncovým užívateľom trojročnú záruku odo dňa kúpy (záručná lehota) po splnení nasledovných podmienok. Záruka platí len na chyby materiálu a spracovania. Záruka sa nevzťahuje na diely, ktoré podliehajú bežnému opotrebovaniu a preto sa považujú za diely podliehajúce opotrebovaniu (napr. batérie) alebo krehké diely, ako sú spínače alebo diely vyrobené zo skla.

Nároky z tejto záruky zanikajú, keď sa výrobok používal neodborne alebo nesprávne, mimo určenia na používanie alebo určeného rozsahu používania alebo neboli dodržané pokyny návodu na obsluhu, s výnimkou, že koncový užívateľ preukáže, že ide o chybu materiálu alebo spracovania, ktorá nebola spôsobená niektorou z hore uvedených okolností.

Záruku je možné uplatniť len počas záručnej lehoty po predložení originálu pokladničného dokladu. Originál pokladničného dokladu preto prosím uschovajte. Záručná doba sa kvôli prípadným záručným opravám, zákonnej záruke alebo ako obchodné gesto nepredlžuje. Platí to aj pre vymenené a opravené diely.

Pri reklamáciách sa prosím najskôr obráťte na dole uvedenú Service-Hotline alebo sa s nami spojte prostredníctvom e-mailu. Ak sa jedná o záručný prípad, výrobok – podľa našej voľby – bezplatne opravíme, vymeníme alebo vrátime kúpnu cenu. Ďalšie práva zo záruky nevyplývajú.

Vaše zákonné práva, hlavne nároky na záručné plnenie voči príslušnému predajcovi, nie sú touto zárukou obmedzené.

IAN: 459646\_2401

 Servis Slovensko

Tel.: 0850 232001

E-Mail: [deltasport@lidl.sk](mailto:deltasport@lidl.sk)

¡Enhorabuena!

Con su compra se ha decidido por un artículo de gran calidad. Familiarícese con el artículo antes de usarlo por primera vez.



**Para ello, lea detenidamente las siguientes instrucciones de uso.**

Use el artículo solo de la forma descrita y para los campos de aplicación indicados. Conserve estas instrucciones de uso a buen recaudo. Entregue todos los documentos en caso de traspasar el artículo a terceros.

## Alcance de suministro (Fig. A)

1 barra de mancuerna con 8 pesas (1)

1 bandeja de soporte (2)

1 instrucciones de uso

## Datos técnicos



Carga máx.: 25 kg



Fecha de fabricación (mes/año):

06/2024

ISO 20957 Clase H

Ámbito de uso: en el hogar

## Uso previsto

Este artículo ha sido desarrollado como equipo de entrenamiento con el que puede ejercitar todo el cuerpo. El artículo está concebido para uso privado y no es apto para fines médicos, terapéuticos ni comerciales.

## Indicaciones de seguridad



### ¡Peligro de muerte!

- Nunca deje a niños sin supervisión con el material de embalaje. Existe peligro de asfixia.



### ¡Peligro de lesiones!

- Este artículo puede ser utilizado así como por personas con capacidades físicas, sensoriales o mentales reducidas o con falta de experiencia y conocimientos, si se les supervisa o si han sido instruidos en el uso seguro del artículo y comprenden los peligros derivados.
- Los niños no deben jugar con el artículo.
- Nunca deje a niños sin supervisión con el artículo. Mantener fuera del alcance de los niños. El artículo no es un juguete.
- Consulte con su médico antes de comenzar con el entrenamiento. Asegúrese de que su estado de salud es apto para el entrenamiento.
- Coloque el mismo peso en ambos extremos de la mancuerna.
- Coloque las pesas a ambos lados de la mancuerna según su peso y tamaño. Las pesas más grandes y pesadas se tienen que colocar primero y las más pequeñas y ligeras al final.
- Conserve las instrucciones de uso con las propuestas de ejercicios siempre al alcance.
- No utilice el artículo si está lesionado o si su estado de salud no es óptimo.
- Recuerde siempre calentar antes del entrenamiento y ejercítense de acuerdo a su capacidad de ejercicio actual. Los esfuerzos desmesurados y el exceso de entrenamiento pueden ocasionar lesiones graves.
- En caso de molestias, debilidad o cansancio, interrumpa el entrenamiento de inmediato y consulte con un médico.
- Las mujeres embarazadas deberían realizar el entrenamiento solo después de consultar con su médico.
- El artículo solo debe ser usado por una persona a la vez.
- El artículo no está destinado a uso terapéutico.
- Alrededor del área de entrenamiento debe haber una zona libre de al menos 0,6 m (Fig. L).

- Entrene solamente sobre una superficie plana y antideslizante.
- No utilice el artículo cerca de escaleras o escalones.
- Utilice el artículo únicamente de la manera especificada en el apartado «Uso previsto».
- Al usar el artículo, preste atención al peso y no lo subestime.
- No entrene si está cansado o si no está concentrado. No entrene inmediatamente después de las comidas. Espere aprox. 2 horas antes de comenzar el entrenamiento.
- Ventile bien la sala de entrenamiento, pero evite las corrientes de aire.
- Beba lo suficiente durante el entrenamiento.
- No se debe efectuar ninguna modificación en el artículo.
- Utilice solamente repuestos originales.

### ¡Peligro por desgaste!

- Compruebe antes de cada uso que el artículo no presenta daños ni desgaste. Solo se debe usar el artículo si se encuentra en un estado óptimo.
- La seguridad del artículo solo se puede garantizar si se comprueba regularmente que no tenga daños ni desgaste.
- Inspeccione el artículo con regularidad para comprobar que no haya daños ni desgaste. Si está dañado, ya no se permite seguir usándolo.
- Tenga especialmente en cuenta el desgaste de los cierres rápidos para mancuerna.
- Proteja el artículo ante las temperaturas extremas, el sol y la humedad. El almacenamiento y uso no adecuados del artículo pueden tener como consecuencia un desgaste prematuro, lo cual puede causar lesiones.

## Ajuste de los niveles de peso (Fig. B)

**Para ajustar los niveles de peso, la barra de mancuerna y las 8 pesas deben encontrarse siempre en la bandeja de soporte.**

Se puede entrenar con 5 niveles de peso distintos.

1. Gire la barra de mancuerna en sentido horario o antihorario hasta que uno de los 5 niveles de ajuste encaja audiblemente debajo de la flecha.

**Nota:** Si no hay enganche, existe el riesgo de que la barra se extraiga con el peso incorrecto o de que los discos se suelten posteriormente.

2. Retire la barra de mancuerna de la bandeja de soporte.

## Escala de la mancuerna (Fig. C)

Posición de escala 3: barra de mancuerna

Posición de escala 8,5: barra de mancuerna + 2 pesas

Posición de escala 14: barra de mancuerna + 4 pesas

Posición de escala 19,5: barra de mancuerna + 6 pesas

Posición de escala 25: barra de mancuerna + 8 pesas

## Indicaciones generales de entrenamiento

### Procedimiento de entrenamiento

- Lleve ropa deportiva cómoda y zapatos deportivos.
- Caliente antes de cada entrenamiento y vaya terminando el entrenamiento poco a poco.
- Haga pausas lo suficientemente prolongadas entre los ejercicios y beba lo suficiente.
- Como principiante, nunca entrene con una carga muy alta. Incremente la intensidad del entrenamiento lentamente.
- Realice todos los ejercicios uniformemente, no de manera brusca y rápida.

- Mantenga la respiración constante. Exhale durante los esfuerzos e inhale durante las descargas.
- Vigile que la posición corporal sea correcta durante la realización del ejercicio.

## Planificación general del entrenamiento

- Elabore un plan de entrenamiento adaptado a sus necesidades con tandas de 6 a 8 ejercicios.
- Tenga en cuenta estos principios:
- Cada tanda debe estar compuesta de aprox. 12 repeticiones de un mismo ejercicio.
- Cada tanda puede repetirse 3 veces.
- Entre cada tanda debe haber 30 segundos de pausa.
- Caliente bien todos los músculos antes de cada entrenamiento.
- Recomendamos además estirar después de cada unidad de entrenamiento.

## Calentamiento

Tómese suficiente tiempo para calentar antes de cada entrenamiento. A continuación le describimos algunos ejercicios sencillos.

Debería repetir cada ejercicio de 2 a 3 veces.

### Músculos del cuello

1. Gire la cabeza lentamente hacia la izquierda y hacia la derecha. Repita este movimiento de 4 a 5 veces.
2. Haga un movimiento circular lento con la cabeza primero en una dirección y después en la otra.

### Brazos y hombros

1. Cruce las manos detrás de la espalda y estírelas con cuidado hacia arriba. Si inclina el torso hacia delante, calentará de manera óptima todos los músculos.
2. Haga un movimiento circular con ambos hombros al mismo tiempo hacia delante y cambie el sentido después de un minuto.
3. Estire los hombros hacia las orejas y déjelos caer de nuevo.
4. Realice movimientos circulares alternados con el brazo izquierdo y con el brazo derecho hacia delante y después de un minuto hacia atrás.

**Importante: ¡No se olvide de seguir respirando de forma calmada!**

## Músculos de las piernas

1. Colóquese sobre una pierna y eleve la otra con la rodilla flexionada a aprox. 20 cm del suelo.
2. A continuación, rote el pie elevado en una dirección y, pasados unos segundos, en la otra.
3. Cambie de pierna y repita el ejercicio.
4. Eleve las piernas una después de la otra y camine unos pasos en el sitio. Al hacerlo, asegúrese de elevar las piernas solo hasta el punto donde pueda mantener bien el equilibrio.

## Propuestas de ejercicios

A continuación se le presenta una serie de ejercicios a modo de ejemplo.

### Oscilación (Fig. D)

Musculatura utilizada: pierna, abdomen, hombro, glúteos y espalda

#### Secuencia

1. Colóquese con los pies separados a una distancia equivalente a la anchura de los hombros. Los dedos de los pies apuntan ligeramente hacia fuera y las rodillas están ligeramente flexionadas.
2. Sujete el artículo con ambas manos por un extremo. Las palmas de la mano deben apuntar hacia dentro.
3. Tense los músculos del abdomen y los glúteos y mantenga la espalda recta.
4. Flexione las rodillas y balancee lentamente el artículo hacia atrás entre las piernas.
5. Estire las piernas y balancee el artículo hacia arriba hasta la altura de la barbilla. Los hombros deben permanecer abajo.
6. Cuando el artículo haya llegado al punto más alto, detenga brevemente el movimiento y deje que el artículo vuelva de forma controlada hacia atrás entre las piernas.
7. Repita el ejercicio de 8 a 12 veces en tres tandas.

**Importante: Controle siempre el peso a pesar del movimiento dinámico. Los glúteos y el abdomen permanecen tensos. La cabeza permanece como extensión de la columna vertebral.**

## Elevación de pantorrillas (Fig. E)

Musculatura utilizada: pantorrilla

### Secuencia

1. Siéntase en una silla en posición erguida y coloque una base con un grosor de aprox. 5 cm debajo del pie derecho.
2. Coloque el artículo en posición vertical en la rodilla derecha y asegúrelo con la mano derecha.
3. Apriete el talón hacia arriba y mantenga brevemente la posición.
4. Baje lentamente el talón y después vuelva lentamente a la posición inicial.
5. Repita el ejercicio de 8 a 12 veces por cada lado en tres tandas.

**Importante: La superficie del asiento debería ser suficientemente alta para que la rodilla se encuentre en un ángulo de 90° al colocar el pie sobre la base en posición plana.**

## Flexiones de rodillas (Fig. F)

Musculatura utilizada: parte inferior de la espalda, abdomen, glúteos y pierna

### Secuencia

1. Colóquese en el suelo con una separación de los pies equivalente a la anchura de los hombros. Los dedos de los pies deben apuntar hacia delante y las rodillas deben estar ligeramente flexionadas.
2. Sujete el artículo con las manos en posición vertical y sosténgalo delante de usted a la altura del pecho con los brazos flexionados.
3. Tense la musculatura de los glúteos, los brazos y el abdomen.
4. Estire los glúteos hacia atrás. Flexione las rodillas y la cadera y pase a la posición de sentadillas. Al mismo tiempo, desplace los omóplatos hacia atrás/abajo.
5. Mantenga un momento esta posición.
6. Después regrese rápidamente a la posición inicial durante la espiración.
7. Repita este ejercicio de 5 a 10 veces en tres tandas.

**Importante: Realice el movimiento lentamente y mantenga la espalda recta durante todo el ejercicio.**

## Zancada (Fig. G)

Musculatura utilizada: brazo, hombro, parte baja de la espalda, abdomen y pierna

### Secuencia

1. Colóquese en el suelo con una separación de los pies equivalente a la anchura de los hombros. Los dedos de los pies deben apuntar hacia delante y las rodillas deben estar ligeramente flexionadas.
2. Sujete el artículo con ambas manos en posición vertical delante del pecho a la altura de los hombros, flexionando los codos.
3. Con la pierna derecha, dé una zancada hacia atrás. Flexione la rodilla derecha en un ángulo de 90° hasta tocar prácticamente el suelo.
4. Permanezca en esta posición durante un breve momento.
5. Durante la espiración, lleve la pierna izquierda rápidamente de nuevo a la posición inicial.
6. Repita este ejercicio de 5 a 10 veces en tres tandas y cambie de lado. Haga una pausa de 90 segundos entre las diferentes series.

**Importante: Mantenga tenso el tronco durante todo el ejercicio.**

## Press de suelo (Fig. H)

Musculatura utilizada: parte central del pecho, hombros y parte posterior de los brazos

### Secuencia

1. Túmbese boca arriba y flexione sus piernas en 30°. Las plantas de los pies están colocadas en el suelo.
2. Sujete el artículo con las manos y sosténgalo delante del tórax con los brazos flexionados.
3. Tense la musculatura de las piernas, los glúteos y el abdomen. Estire los omóplatos hacia atrás/abajo. La nuca debe ser una prolongación de la columna vertebral.
4. Durante la espiración, estire los brazos hacia arriba. Los hombros deben permanecer en el suelo y los codos estar ligeramente flexionados.
5. Permanezca en esta posición durante un breve momento.
6. Lleve los brazos lentamente de nuevo a la posición inicial.
7. Repita este ejercicio de 5 a 10 veces en tres tandas. Haga una pausa de 90 segundos entre las diferentes series.



**Importante: Realice el movimiento lentamente. El movimiento se realiza solo con los brazos. Los hombros y la parte inferior de la espalda deben permanecer en el suelo.**

### **Remo con mancuerna (Fig. I)**

Musculatura utilizada: parte superior de los brazos, abdomen y espalda

#### **Secuencia**

1. Colóquese en el suelo con una separación de los pies equivalente a la anchura de los hombros y las rodillas ligeramente flexionadas.
2. Sujete el artículo con ambas manos en posición vertical.
3. Inclíne el torso aprox. 45° hacia delante. Estire los brazos verticalmente hacia abajo.
4. Durante la espiración, tire del artículo hacia usted a la altura del ombligo. Para este fin, flexione los codos y muévalos hacia atrás.
5. Vuelva a la posición inicial lentamente.
6. Repita el ejercicio de 5 a 10 veces en tres tandas. Haga una pausa de 90 segundos entre las diferentes series.

**Importante: Mantenga la tensión del tronco durante todo el ejercicio. Mantenga el torso erguido y trate de empujar los omóplatos hacia atrás/abajo. Estire el pecho hacia delante.**

### **Peso muerto (Fig. J)**

Musculatura utilizada: parte inferior de la espalda, abdomen y parte posterior de la pierna

#### **Secuencia**

1. Colóquese en el suelo con una separación de los pies equivalente a la anchura de las caderas y tense los glúteos.
2. Sujete el artículo en posición horizontal. El dorso de las manos debe apuntar hacia delante. Los brazos deben estar estirados hacia abajo.
3. Inclínese lentamente hacia delante.
4. Flexione ligeramente las rodillas y lleve el artículo siguiendo las piernas hacia abajo hasta los pies.
5. Durante la espiración, vuelva rápidamente a la posición inicial.
6. Repita el ejercicio de 5 a 10 veces en tres tandas. Haga una pausa de aprox. 90 segundos entre las diferentes series.

**Importante: Mantenga la tensión del tronco durante todo el ejercicio. Mantenga el torso erguido y trate de empujar los omóplatos hacia atrás/abajo.**

### **Peso muerto con una pierna (Fig. K)**

Musculatura utilizada: espalda, abdomen y pierna

#### **Secuencia**

1. Colóquese en el suelo con una separación de los pies equivalente a la anchura de las caderas. Los dedos de los pies deben apuntar hacia delante y las rodillas deben estar ligeramente flexionadas.
2. Sujete el artículo con una mano con el brazo estirado a la altura del pecho. Tense los glúteos y los músculos abdominales.
3. Cargue el peso en la pierna derecha. Inclíne hacia delante el torso y eleve la pierna izquierda estirada. La pierna de apoyo debe estar ligeramente flexionada.
4. Mueve ambas manos con el artículo hacia abajo. La espalda debe permanecer recta.

**Importante: Asegúrese de que la cadera se mueva lo menos posible.**

5. Permanezca en esta posición durante un breve momento.
6. Vuelva rápidamente a la posición inicial.
7. Repita este ejercicio de 5 a 10 veces en tres tandas y cambie de lado.

**Importante: Realice el movimiento lentamente. Los pies deben permanecer fijos en el suelo, los hombros bajos y la parte inferior de la espalda recta.**

### **Estiramiento**

Tómese suficiente tiempo para estirar después de cada entrenamiento. A continuación le explicamos algunos ejercicios sencillos.

Debería realizar cada ejercicio 3 veces por lado durante 15-30 segundos.

#### **Músculos del cuello**

1. Colóquese en posición relajada.
2. Presione la cabeza suavemente con la mano, primero hacia la izquierda, después hacia la derecha.

Con este ejercicio se estiran los lados del cuello.

## Brazos y hombros

1. Colóquese en posición erguida, con las articulaciones de las rodillas ligeramente flexionadas.
2. Lleve el brazo derecho detrás de la cabeza, hasta que la mano derecha se encuentre entre los omóplatos.
3. Con la mano izquierda tome el codo derecho y presiónelo hacia atrás.
4. Cambie de lado y repita el ejercicio.

## Músculos de las piernas

1. Colóquese en posición recta y levante un pie del suelo.
2. Realice un movimiento circular lento primero en una dirección y luego en la otra.
3. Después de un momento cambie de pie.

**Importante: Asegúrese de que los muslos permanezcan paralelos y juntos. Empuje la pelvis hacia delante, el torso se debe mantener erguido.**

## Almacenamiento, limpieza

Si no va a utilizarlo, almacene siempre el artículo seco y limpio y a temperatura ambiente. Limpie solo con un paño de limpieza húmedo y después seque frotándolo.  
**¡IMPORTANTE!** No lo limpie con productos de limpieza agresivos.

## Indicaciones para la eliminación



Elimine el artículo y los materiales de embalaje conforme a la correspondiente normativa local vigente. Guarde el material de embalaje (como, p. ej., las bolsas de plástico) fuera del alcance de los niños. En su administración local o municipal podrá obtener más información sobre la eliminación del artículo usado. Elimine el artículo y el embalaje de forma respetuosa con el medio ambiente.



El código de reciclaje se emplea para señalar los diferentes materiales para su retorno al ciclo de reciclaje. El código se compone de un símbolo de reciclaje para el ciclo de aprovechamiento y un número que señala el material.

## Indicaciones relativas a la garantía y la gestión de servicios

El artículo ha sido fabricado con gran esmero y sometido a controles constantes. Para el mismo, DELTA-SPORT HANDELSKONTOR GmbH ofrece a los clientes finales particulares una garantía de tres años a contar desde la fecha de compra (periodo de garantía) con arreglo a las condiciones que se exponen a continuación. La garantía tiene validez únicamente para fallos del material y fabricación. La garantía no cubre las piezas sometidas a un desgaste normal y se consideran por ello piezas de desgaste (p. ej., pilas) así como tampoco a piezas frágiles como interruptores o piezas fabricadas en vidrio o cristal.

Se excluyen derechos derivados de esta garantía, si se ha realizado un uso incorrecto o abusivo del artículo o que no se encuentre dentro del marco del uso o ámbito de uso previstos o si no se ha observado lo recogido en el manual de instrucciones, a no ser que el cliente final demuestre que existen fallos del material o fabricación no derivados de una de las circunstancias expuestas anteriormente.

Las demandas derivadas de la garantía sólo podrán presentarse dentro del periodo de garantía exhibiendo el comprobante de compra original. Le rogamos, por ello, que conserve el comprobante de compra original. El periodo de garantía no se verá prolongado por ningún tipo de reparación realizada con motivo de la garantía, la garantía legal o como gesto de buena voluntad. Esto se aplica también a las piezas sustituidas o reparadas.

Por favor, dirija sus quejas primero a la línea telefónica del servicio de atención al cliente que se indica a continuación o póngase en contacto con nosotros por correo electrónico. Si el caso está cubierto por la garantía, a nuestra elección, repararemos o cambiaremos gratuitamente el artículo o le restituiremos el precio de compra del mismo. De la garantía no se derivan otros derechos.

Esta garantía no limitará sus derechos legales,  
especialmente los derechos de garantía frente al  
vendedor correspondiente.

IAN: 459646\_2401

 Servicio España

Tel.: 900 984 989

E-Mail: [deltasport@lidl.es](mailto:deltasport@lidl.es)

Hjertelig tillykke!

Du har valgt at købe et kvalitetsprodukt. Lær produktet at kende, inden du bruger det første gang.



### Det gør du ved at læse nedenstående brugervejledning omhyggeligt.

Brug kun produktet som beskrevet og til de angivne anvendelsesområder. Opbevar denne brugervejledning et sikkert sted. Udlever også alle dokumenter, hvis produktet videregives til en tredjepart.

## Leveringsomfang (fig. A)

- 1 x kort vægtstang inkl. 8 x vægtskive (1)
- 1 x holder (2)
- 1 x brugervejledning

## Tekniske data



Maks. belastning: 25 kg



Fremstillingsdato (måned/år):  
06/2024

ISO 20957 Klasse H

Anvendelsesområde: i hjemmet

## Bestemmelsesmæssig brug

Denne artikel er udviklet til at være en træningsartikel, der kan anvendes til træning af hele kroppen. Artiklen er beregnet til privat brug og er ikke egnet til medicinske, terapeutiske og erhvervs-mæssige formål.

## Sikkerhedsanvisninger



### Livsfare!

- Lad aldrig børn være alene med emballagematerialet. Der er kvælningfare.
-  **Fare for kvæstelser!**
- Denne artikel kan benyttes af personer med nedsatte fysiske, sansemæssige eller psykiske evner samt manglende erfaring og viden, hvis de er under opsyn eller har modtaget undervisning i sikker brug af artiklen og forstår de medfølgende farer.
  - Børn må ikke lege med artiklen.
  - Lad aldrig børn være alene med artiklen. Opbevares utilgængeligt for børn. Artiklen er ikke legetøj.
  - Rådfør dig med din læge, inden du begynder med træningen. Kontroller, at dit helbred er egnet til træningen.
  - Sæt samme vægt på i begge ender af vægts-tangen.
  - Anbring vægtskiverne på begge sider af den korte vægtstang efter vægt og størrelse. De største og tungeste vægtskiver skal sættes på først, de mindste og letteste til sidst.
  - Opbevar altid brugervejledningen med forslag til øvelser inden for rækkevidde.
  - Artiklen må ikke anvendes, hvis du er skadet eller syg.
  - Husk altid at varme op inden træningen, og træn i overensstemmelse med din nuværende træningstilstand. Ved for kraftig anstrengelse og overtræning kan du komme alvorligt til skade.
  - Hvis du føler ubehag, svaghed eller træthed, skal du straks standse træningen og søge lægehjælp.
  - Gravide bør kun træne efter aftale med egen læge.
  - Artiklen må til enhver tid kun anvendes af én person ad gangen.
  - Artiklen er ikke beregnet til behandlingsmæssige formål.
  - Omkring træningsområdet skal der være et frirum på mindst 0,6 m (fig. L).
  - Træn kun på et fladt og skridsikkert underlag.

- Anvend ikke artiklen i nærheden af trapper eller afsatser.
- Anvend kun artiklen som angivet i afsnittet "Bestemmelsesmæssig brug".
- Vær opmærksom på artiklens vægt under brugen, og undervurder den ikke.
- Lad være med at træne, hvis du er træt eller ukoncentreret. Træn ikke umiddelbart efter måltider. Vent ca. 2 timer med at begynde at træne.
- Sørg for tilstrækkelig udluftning i træningslokalet, men undgå træk.
- Drik tilstrækkeligt under træningen.
- Der må ikke foretages modifikationer på artiklen!
- Anvend kun originale reservedele.

### **Farer på grund af slitage!**

- Kontroller artiklen for skader og slitage inden hver brug. Artiklen må kun anvendes i fejlfri stand!
- Artiklens sikkerhed kan kun garanteres, hvis den regelmæssigt kontrolleres for skader og slitage.
- Undersøg regelmæssigt artiklen for skader og slitage. I tilfælde af beskadigelser må du ikke længere anvende den.
- Kontroller især slid af snaplåsene til vægtstangen.
- Beskyt artiklen mod ekstreme temperaturer, sollys og fugt.  
Forkert opbevaring og brug af artiklen kan medføre, at den hurtigere bliver slidt, hvilket kan medføre tilskadekomst.

## Indstilling af vægtniveau (fig. B)

**Til indstilling af vægtniveauet skal den korte vægtstang og de 8 vægtskiver altid ligge i holderen.**

Der kan trænes med 5 forskellige vægtniveauer.

1. Drej den korte vægtstang med eller mod uret, indtil et af de 5 indstillingsniveauer går hørbart i hak under pilen.

**Bemærk:** Hvis der ikke er indgreb, er der risiko for, at håndvægten fjernes med den forkerte vægt, eller at skiverne efterfølgende løsner sig.

2. Tag den korte vægtstang ud af holderen.

## Håndvægtskala (fig. C)

Håndvægtskala 3: kort vægtstang

Håndvægtskala 8,5: kort vægtstang + 2 vægtskiver

Håndvægtskala 14: kort vægtstang + 4 vægtskiver

Håndvægtskala 19,5: kort vægtstang + 6 vægtskiver

Håndvægtskala 25: kort vægtstang + 8 vægtskiver

## Generelle træningsanvisninger

### Træningsforløb

- Bær bekvemt sportstøj og sportssko.
- Varm godt op inden hver træning, og sænk intensiteten gradvis, når du afslutter træningen.
- Hold tilstrækkeligt lange pauser mellem øvelserne, og indtag nok væske.
- Træn ikke med for høj belastning, hvis du er begynder. Øg træningsintensiteten langsomt.
- Gennemfør alle øvelser med regelmæssige bevægelser, ikke rykvis og ikke hurtigt.
- Træk vejret regelmæssigt.  
Pust ud under anstrengelse, og træk vejret ind under afslapning.
- Sørg for en korrekt kropsholdning, mens øvelsen gennemføres.

### Generel træningsplanlægning

- Lav en træningsplan med øvelsessæt af 6-8 øvelser, der er afstemt til dine behov.
- Overhold følgende principper:
- Et øvelsessæt skal bestå af ca. 12 gentagelser af en øvelse.
- Hvert øvelsessæt kan gentages 3 gange.
- Mellem øvelsessættene bør du holde en pause på 30 sekunder.
- Varm de forskellige muskelgrupper godt op før hver træningsenhed.
- Vi anbefaler derudover at strække ud efter hver træningsenhed.

## Opvarmning

Tag dig god tid til at varme op inden hver træning. Herunder beskriver vi nogle enkle øvelser. Du skal gentage de enkelte øvelser 2 til 3 gange.

### Nakkemuslerne

1. Drej langsomt hovedet mod venstre og mod højre. Gentag denne bevægelse 4-5 gange.
2. Drej langsomt hovedet i først den ene og derefter den anden retning.

## Arme og skuldre

1. Fold hænderne bag ryggen, og træk dem forsigtigt opad. Når du bøjer overkroppen fremover imens, bliver alle muskler opvarmet optimalt.
2. Rul begge skuldre fremad samtidig, og skift retning efter et minut.
3. Træk skuldrene op til ørerne, og lad dem falde ned igen.
4. Sving skiftevis venstre og højre arm fremad i en cirkel, og efter et minut baglæns.

**Vigtigt: Glem ikke at trække vejret roligt!**

## Benmusklerne

1. Stil dig på et ben, og løft det andet ben ca. 20 cm over gulvet med bøjet knæ.
2. Drej først den løftede fod den ene vej, og skift retning efter nogle sekunder.
3. Skift derefter til det andet ben, og gentag øvelsen.
4. Løft benene skiftevis, og gå nogle skridt på stedet. Sørg for ikke at løfte benene mere, end du nemt kan holde balancen.

## Forslag til øvelser

Herunder vises et udvalg af mulige øvelser.

### Vægtsving (fig. D)

Der arbejdes med: ben-, mave-, skulder-, sæde- og rygmusklerne

#### Fremgangsmåde

1. Stil dig med fødderne på gulvet med en skulderbreddes afstand. Tåspidserne peger let udad, og knæene er let bøjet.
2. Hold artiklen i den ene ende med begge hænder. Håndfladerne vender indad.
3. Spænd sæde- og mavemusklerne, og hold ryggen lige.
4. Bøj knæene, og sving artiklen langsomt bagud mellem benene.
5. Stræk benene, og sving artiklen op til hagehøjde. Skuldrene må ikke løftes.
6. Stands bevægelsen kortvarigt, når artiklen har nået sit højeste punkt, og lad den svinge kontrolleret tilbage mellem benene.
7. Gentag øvelsen 8-12 gange i tre øvelsessæt.

**Vigtigt: Hav altid kontrol over vægten på trods af den svingende bevægelse. Sæde og mave holdes hårdt spændt. Hold hovedet i forlængelse af rygsøjlen.**

### Lægløft (fig. E)

Der arbejdes med: lægmusklerne

#### Fremgangsmåde

1. Sæt dig med rank ryg på en stol, og læg et ca. 5 cm tykt underlag under højre fod.
2. Placer artiklen lodret på højre knæ, og hold den fast med højre hånd.
3. Pres hælen opad, og hold stillingen kortvarigt.
4. Sænk hælen langsomt, og vend derefter langsomt tilbage til udgangsstillingen.
5. Gentag øvelsen 8-12 gange for hver side i tre øvelsessæt.

**Vigtigt: Sædet skal være så højt, at knæet danner en 90°-vinkel, når foden står fladt på underlaget.**

### Knæbøjning (fig. F)

Der arbejdes med: de nederste rygmuskler samt mave-, sæde- og benmusklerne

#### Fremgangsmåde

1. Stå med fødderne i en skulderbreddes afstand på gulvet. Tåspidserne peger fremad, og knæene er let bøjet.
2. Tag artiklen i hænderne, og hold den lodret foran dig i brysthøjde med bøjede arme.
3. Spænd sæde-, arm- og mavemusklere.
4. Skub bagdelen bagud. Bøj i knæ og hofter, og gå ned i knæene. Skub samtidig skulderbladene bagud/nedad.
5. Hold denne stilling kortvarigt.
6. Vend derefter hurtigt tilbage til udgangsstillingen samtidig med at du puster ud.
7. Gentag denne øvelse 5-10 gange i tre øvelsessæt.

**Vigtigt: Udfør bevægelsen langsomt, og hold ryggen lige under hele øvelsen.**

### Udfaldsskridt (fig. G)

Der arbejdes med: arm- og skuldermusklerne, de nederste rygmuskler, mave- og benmusklerne

#### Fremgangsmåde

1. Stå med fødderne i en skulderbreddes afstand på gulvet. Tåspidserne peger fremad, og knæene er let bøjet.
2. Hold artiklen lodret med begge hænder foran brystet i skulderhøjde ved at bøje albuerne.
3. Tag et udfaldsskridt bagud med højre ben. Bøj højre knæ i en vinkel på 90°, så det næsten rører gulvet.
4. Hold stillingen kortvarigt.

5. Før højre ben tilbage til udgangsstillingen, samtidig med at du puster ud.
6. Gentag øvelsen 5-10 gange i tre øvelsessæt, og skift derefter side. Læg en 90 sekunders pause ind mellem sættene.

**Vigtigt: Spænd coremusklerne under hele øvelsen.**

### **Bænkpres på gulvet (fig. H)**

Der arbejdes med: de midterste brystmuskler, skuldermusklerne og bagsiden af overarmene

#### **Fremgangsmåde**

1. Læg dig på ryggen, og bøj benene i en vinkel på 30°. Fodsålerne er fladt på gulvet.
2. Tag artiklen i hænderne, og hold den foran brystkassen med bøjede arme.
3. Spænd ben-, sæde- og mavemuskler. Træk skulderbladene bagud/nedad. Nakken er i forlængelse af rygsøjlen.
4. Stræk armene opad samtidig med at du puster ud. Skuldrene bliver på gulvet, og albuerne er let bøje.
5. Hold stillingen kortvarigt.
6. Før armene langsomt tilbage til udgangsstillingen.
7. Gentag denne øvelse 5-10 gange i tre øvelsessæt. Læg en 90 sekunders pause ind mellem sættene.

**Vigtigt: Udfør bevægelsen langsomt. Bevægelsen sker kun med armene. Skuldrene og den nederste del af ryggen holdes på gulvet.**

### **Roning med vægtstænger (fig. I)**

Der arbejdes med: overarmene, mave- og rygmusklerne

#### **Fremgangsmåde**

1. Stå med fødderne i en skulderbreddes afstand på gulvet og knæene let bøjet.
2. Hold artiklen lodret med begge hænder.
3. Bøj overkroppen ca. 45° fremad. Stræk armene lodret nedad.
4. Træk artiklen op i navlehøjde samtidig med at du puster ud. Bøj albuerne imens, og før dem bagud.
5. Vend langsomt tilbage til udgangsstillingen.
6. Gentag øvelsen 5-10 gange i tre øvelsessæt. Læg en 90 sekunders pause ind mellem sættene.

**Vigtigt: Vær opmærksom på kropsspændingen under øvelsen. Hold overkroppen lige, og forsøg at skubbe skulderbladene bagud/nedad. Stræk brystet fremad.**

### **Krydsløft (fig. J)**

Der arbejdes med: de nederste rygmuskler, mavemusklerne og bagsiden af benene

#### **Fremgangsmåde**

1. Stå med fødderne i en hoftebreddes afstand på gulvet, og spænd op i bagdelen.
2. Hold vandret fat om artiklen. Håndryggene vender fremad. Armene er strakt nedad.
3. Bøj dig langsomt forover.
4. Bøj herefter let i knæene, og før artiklen nedad langs med benene, indtil du har nået fødderne.
5. Vend hurtigt tilbage til udgangsstillingen samtidig med at du puster ud.
6. Gentag øvelsen 5-10 gange i tre øvelsessæt. Læg en ca. 90 sekunders pause ind mellem sættene.

**Vigtigt: Vær opmærksom på kropsspændingen under øvelsen. Hold overkroppen lige, og forsøg at skubbe skulderbladene bagud/nedad.**

### **Krydsløft på et ben (fig. K)**

Der arbejdes med: ryg-, mave- og benmusklerne

#### **Fremgangsmåde**

1. Stå med fødderne i en hoftebreddes afstand på gulvet. Tåspidserne peger fremad, og knæene er let bøjet.
2. Hold artiklen i en hånd med armen strakt ud i brysthøjde. Spænd sæde- og mavemusklerne.
3. Læg vægten på højre ben. Bøj overkroppen forover, og løft venstre ben strakt bagud. Standbenet er let bøjet.
4. Før begge hænder med artiklen nedad. Ryggen holdes lige.

**Vigtigt: Sørg for, at der er så lidt bevægelse i hofte som muligt.**

5. Hold stillingen kortvarigt.
6. Vend hurtigt tilbage til udgangsstillingen.
7. Gentag øvelsen 5-10 gange i tre øvelsessæt, og skift derefter side.

**Vigtigt: Udfør bevægelsen langsomt. Fødderne bliver stående fast på gulvet, skuldrene holdes nede, og lænden holdes lige.**

## Udstrækning

Tag dig god tid til at strække ud efter hver træning. Herunder foreslår vi nogle enkle øvelser. Du bør udføre de enkelte øvelser 3 gange i 15-30 sekunder for hver side.

### Nakkemusklerne

1. Stil dig i en afslappet stilling.
2. Træk blødt hovedet mod venstre med den ene hånd, derefter mod højre.

Denne øvelse strækker siderne af halsen.

### Arme og skuldre

1. Stil dig med ret ryg og knæene let bøjet.
2. Før højre arm om bag hovedet, indtil højre hånd ligger mellem skulderbladene.
3. Tag fat med venstre hånd om højre albue, og træk den bagud.
4. Skift side, og gentag øvelsen.

### Benmusklerne

1. Stil dig med ret ryg, og løft den ene fod fra gulvet.
2. Bevæg den i cirkler først den ene og derefter den anden retning.
3. Skift til den anden fod efter et stykke tid.

**Vigtigt: Sørg for, at holde lårene parallelle. Skyd bækkenet fremad, og hold overkroppen opret.**

## Opbevaring, rengøring

Opbevar altid artiklen tør og ren ved stuetemperatur, når den ikke er i brug. Rengør kun med en fugtig klud, og tør af bagefter.

**VIGTIGT!** Må aldrig rengøres med skrappe rengøringsmidler.

## Henvisninger vedr. bortskaffelse



Bortskaf artiklen og emballagematerialerne i henhold til aktuelle, lokale forskrifter. Opbevar emballagematerialer (som f.eks. folieposer) utilgængeligt for børn. Yderligere informationer om bortskaffelse af den udtjente artikel kan indhentes hos kommunen. Bortskaf artiklen og emballagen på en miljøvenlig måde.



Genbrugskoden tjener til identifikation af forskellige materialer med hensyn til tilbageførsel til genanvendelses kredsløbet (recycling). Koden består af et genbrugssymbol, som afspejler genanvendelses kredsløbet, og et tal, der identificerer materialet.

## Oplysninger om garanti og servicehåndtering

Varen er fremstillet med største omhu og under løbende kontrol. DELTA-SPORT HANDELS-KONTOR GmbH yder private slutkunder tre års garanti på varen fra købsdato (Garantifrist) i henhold til følgende bestemmelser. Garantien gælder kun for materiale- og fremstillingsfejl. Garantien dækker ikke dele, der udsættes for normal slitage og derfor må betragtes som sliddele (f.eks. batterier) eller skræbelige dele såsom afbrydere eller dele, der er fremstillet af glas. Garantien kan ikke gøres gældende, hvis varen er blevet anvendt ukorrekt eller uagtsomt eller til andre formål end det tilsigtede eller i det tilsigtede omfang. Garantien bortfalder ligeledes ved manglende overholdelse af anvisningerne i betjeningsvejledningen. Kunden skal kunne påvise, at der er tale om materiale- eller fremstillingsfejl og ikke fejl som følge af ovenstående omstændigheder.

Garantien kan kun gøres gældende i garanti-perioden mod fremvisning af original kvittering. Gem derfor den originale kvittering. Garanti-perioden forlænges ikke i tilfælde af reparation i henhold til garantien, den lovpligtige garanti eller pr. kulance. Dette gælder også for udskiftede og reparerede dele.

I tilfælde af klager er det muligt at kontakte nedenstående servicelinje eller kontakte os pr. e-mail. Ved garantisager vil vi efter eget skøn reparere varen uden beregning, ombytte varen eller refundere købsprisen. Der er ingen yderligere rettigheder under garantien. Dine lovmæssige rettigheder, herunder navnlig garantikrav over for sælger, indskrænkes ikke som følge af denne garanti.



IAN: 459646\_2401

 Service Danmark

Tel.: 32 710005

E-Mail: [deltasport@lidl.dk](mailto:deltasport@lidl.dk)

Congratulazioni!

Avete acquistato un articolo di alta qualità. Consigliamo di familiarizzare con l'articolo prima di cominciare ad utilizzarlo.



### **Leggere attentamente le seguenti istruzioni d'uso.**

Utilizzare l'articolo solo nel modo descritto e per gli ambiti di applicazione indicati. Conservare accuratamente queste istruzioni d'uso. In caso di trasferimento dell'articolo a terzi, consegnare tutti i documenti insieme all'articolo.

## **Contenuto della fornitura (fig. A)**

1 x manubrio corto incl. 8 x disco (1)

1 x vaschetta di appoggio (2)

1 x istruzioni d'uso

## **Dati tecnici**



Carico massimo: 25 kg



Data di produzione (mese/anno):

06/2024

ISO 20957 Classe H

Ambito di applicazione: ambiente domestico

## **Uso conforme alla destinazione**

Questo articolo è stato sviluppato quale dispositivo di allenamento per tutto il corpo. L'articolo è ideato per l'impiego in ambito privato e non è adatto a scopo medico, terapeutico né commerciale.

## **Indicazioni di sicurezza**



### **Pericolo di morte!**

- Non lasciare il materiale di imballaggio alla portata di bambini non sorvegliati. Sussiste il rischio di soffocamento.



### **Pericolo di lesioni!**

- Questo articolo può essere usato da persone con abilità fisiche, sensoriali o cognitive limitate o scarsa esperienza e conoscenze solo sotto sorveglianza, oppure se sono state istruite sul relativo uso sicuro e hanno compreso i rischi derivanti dallo stesso.
- I bambini non devono giocare con l'articolo.
- Non lasciare mai bambini non sorvegliati con questo articolo. Tenere lontano dalla portata dei bambini. L'articolo non è un giocattolo.
- Prima di iniziare ad allenarsi consultare il proprio medico. Accertarsi di essere idonei all'allenamento in termini di salute.
- Applicare alle due estremità del manubrio due pesi uguali.
- Montare i dischi su entrambi i lati del manubrio corto, secondo peso e dimensioni. I dischi più grandi e pesanti devono essere applicati per primi, per ultimi vanno applicati quelli più piccoli e leggeri.
- Conservare le istruzioni d'uso con le proposte di esercizio sempre a portata di mano.
- Non utilizzare l'articolo se si è feriti o se non si è in perfetta salute.
- Prima dell'allenamento riscaldarsi sempre e allenarsi in base alle proprie attuali capacità. In caso di sforzo elevato e di sovrallenamento, si rischiano lesioni.
- In caso di dolori, sensazione di debolezza o stanchezza, interrompere immediatamente l'allenamento e contattare un medico.
- Le donne in gravidanza dovrebbero svolgere l'allenamento solo dopo aver consultato il proprio medico.
- L'articolo può essere utilizzato solo da una persona alla volta.
- L'articolo non è adatto a scopo terapeutico.
- Intorno all'area di allenamento deve essere disponibile uno spazio di almeno 0,6 m (fig. L).

- Allenarsi solo su una superficie piana e antiscivolo.
- Non utilizzare l'articolo vicino a scale o pianerottoli.
- Utilizzare l'articolo esclusivamente come descritto nella sezione "Uso conforme alla destinazione".
- Durante l'uso dell'articolo prestare attenzione all'altezza del peso e non sottovalutarla.
- Non allenarsi se si è stanchi o non concentrati. Non allenarsi subito dopo i pasti. Attendere ca. 2 ore prima di iniziare ad allenarsi.
- Aerare l'ambiente di allenamento in modo sufficiente, ma evitare correnti d'aria.
- Bere a sufficienza durante l'allenamento.
- Non apportare modifiche all'articolo.
- Utilizzare esclusivamente pezzi di ricambio originali.

### **Rischi dovuti all'usura!**

- Prima di ogni uso, controllare se l'articolo presenta danni o segni d'usura. Utilizzare l'articolo solo se in perfette condizioni.
- La sicurezza dell'articolo può essere garantita solo grazie al controllo periodico di eventuali danni o segni di usura.
- Verificare regolarmente se l'articolo presenta danni o segni d'usura. In caso di danneggiamenti non utilizzare più l'articolo.
- Prestare particolare attenzione all'usura delle chiusure rapide dei manubri.
- Proteggere l'articolo da temperature estreme, sole e umidità.  
La conservazione e l'uso inadeguati dell'articolo possono portare all'usura prematura, cosa che può comportare lesioni.

## **Regolazione dei livelli di peso (fig. B)**

**Quando si regolano i livelli di peso, il manubrio corto e gli 8 dischi devono essere sempre nella vaschetta di appoggio.**

È possibile allenarsi con 5 diversi livelli di peso.

1. Ruotare il manubrio corto in senso orario o antiorario, finché uno dei 5 livelli di regolazione scatta in posizione sotto la freccia con un rumore udibile.

**Nota:** se non c'è aggancio, c'è il rischio che il manubrio venga rimosso con il peso sbagliato o che i dischi si allentino successivamente.

2. Rimuovere il manubrio corto dalla vaschetta di appoggio.

## **Scala del manubrio (fig. C)**

Scala del manubrio 3: manubrio corto

Scala del manubrio 8,5: manubrio corto + 2 dischi

Scala del manubrio 14: manubrio corto + 4 dischi

Scala del manubrio 19,5: manubrio corto + 6 dischi

Scala del manubrio 25: manubrio corto + 8 dischi

## **Istruzioni generali di allenamento**

### **Svolgimento dell'allenamento**

- Indossare scarpe da ginnastica e abbigliamento sportivo comodi.
- Riscaldarsi prima di ogni allenamento e defaticare gradualmente.
- Tra gli esercizi fare pause di durata adeguata e bere a sufficienza.
- I principianti non dovrebbero allenarsi con un carico troppo pesante. Incrementare l'intensità di allenamento lentamente.
- Eseguire gli esercizi in modo uniforme, non rapido né brusco.
- Accertarsi che la respirazione sia regolare. Espirare durante lo sforzo e inspirare durante la fase di scarico.
- Accertarsi che la posizione del corpo sia corretta durante l'esercizio.

### **Programma generale di allenamento**

- Creare il proprio programma di allenamento in base alle necessità personali con serie di 6-8 esercizi.
- Prestare attenzione ai seguenti principi di base:
- Una serie dovrebbe consistere di ca. 12 ripetizioni di uno stesso esercizio.
- Ogni serie può essere ripetuta 3 volte.
- Tra una serie e l'altra fare una pausa di 30 secondi.
- Prima di ogni sessione di allenamento scaldare per bene i vari gruppi muscolari.
- Consigliamo di fare stretching dopo ogni sessione di allenamento.

## Riscaldamento

Prima dell'allenamento, prendersi del tempo sufficiente per riscaldarsi. Di seguito sono descritti alcuni esercizi semplici adatti a tale scopo. Gli esercizi dovrebbero essere ripetuti ognuno da 2 a 3 volte.

### Muscolatura del collo

1. Ruotare la testa lentamente a sinistra e a destra. Ripetere questo movimento per 4-5 volte.
2. Eseguire delle lente circonduzioni della testa prima in una direzione, poi nell'altra.

### Braccia e spalle

1. Incrociare le mani dietro la schiena e spingerle con cautela verso l'alto. Inclinando il busto in avanti, tutti i muscoli si riscaldano in maniera ottimale.
2. Ruotare entrambe le spalle in avanti e dopo un minuto cambiare la direzione.
3. Sollevare le spalle verso le orecchie e quindi rilasciarle.
4. Ruotare alternatamente il braccio sinistro e il braccio destro in avanti e, dopo un minuto, all'indietro.

**Importante: non dimenticare di continuare a respirare in modo normale.**

### Muscolatura delle gambe

1. Stando in appoggio su una gamba, sollevare l'altra gamba con il ginocchio piegato a ca. 20 cm dal pavimento.
2. Quindi disegnare dei cerchi con il piede della gamba sollevata in una direzione e cambiare direzione dopo qualche secondo.
3. Ripetere l'esercizio con l'altra gamba.
4. Sollevare una gamba dopo l'altra e fare qualche passo sul posto. Fare attenzione a non sollevare eccessivamente le gambe per non perdere l'equilibrio.

## Esempi di esercizi

Di seguito viene presentata una selezione di possibili esercizi.

### Oscillazione (fig. D)

Muscolatura sollecitata: gambe, addominali, spalle, glutei e schiena

#### Svolgimento

1. Posizionarsi con i piedi sul pavimento aperti alla larghezza delle spalle. Le punte dei piedi sono rivolte leggermente in avanti e le ginocchia sono leggermente piegate.
2. Tenere l'articolo con entrambe le mani su un'estremità. I palmi sono rivolti verso l'interno.
3. Contrarre la muscolatura di glutei e addominali e mantenere la schiena dritta.
4. Piegare le ginocchia e spostare lentamente l'articolo indietro tra le gambe.
5. Allungare le gambe e portare l'articolo fino all'altezza del mento. Le spalle non si sollevano.
6. Quando l'articolo arriva in cima, fermare brevemente il movimento e riportare indietro l'articolo in modo controllato, tra le gambe.
7. Ripetere questo esercizio per 8-12 volte per tre serie.

**Importante: controllare sempre il peso nonostante il movimento oscillatorio. I glutei e l'addome rimangono tesi. La testa rimane in linea con la colonna vertebrale.**

### Sollevamento dei talloni/calf raises (fig. E)

Muscolatura sollecitata: polpacci

#### Svolgimento

1. Sedersi su una sedia, con la schiena dritta, e posizionare una base di ca. 5 cm di spessore sotto il piede destro.
2. Posizionare l'articolo perpendicolarmente sul ginocchio destro e tenerlo fermo con la mano destra.
3. Spingere il tallone verso l'alto e mantenere la posizione per un momento.
4. Lasciar scendere lentamente il tallone e tornare lentamente nella posizione iniziale.
5. Ripetere questo esercizio per 8-12 volte per lato per tre serie.

**Importante: la superficie di seduta dovrebbe avere un'altezza tale da consentire al ginocchio di formare un angolo di 90° quando il piede si trova appoggiato piatto sulla base.**

### **Squat (fig. F)**

Muscolatura sollecitata: zona lombare, addominali, glutei e gambe

#### **Svolgimento**

1. Mettersi in posizione eretta con i piedi aperti alla larghezza delle spalle. Le punte dei piedi sono rivolte in avanti e le ginocchia sono leggermente piegate.
2. Afferrare l'articolo con le mani e tenerlo in posizione verticale davanti a sé all'altezza del busto con le braccia ad angolo.
3. Contrarre la muscolatura di glutei, braccia e addominali.
4. Spingere i glutei all'indietro. Piegare le ginocchia e le anche ed eseguire lo squat. Contemporaneamente, far scivolare le scapole indietro/verso il basso.
5. Rimanere brevemente in posizione.
6. Tornare rapidamente alla posizione di partenza espirando.
7. Ripetere questo esercizio 5-10 volte per tre serie.

**Importante: eseguire il movimento lentamente e mantenere la schiena sempre dritta durante l'esercizio.**

### **Affondo (fig. G)**

Muscolatura sollecitata: braccia, spalle, zona lombare, addominali e gambe

#### **Svolgimento**

1. Mettersi in posizione eretta con i piedi aperti alla larghezza delle spalle. Le punte dei piedi sono rivolte in avanti e le ginocchia sono leggermente piegate.
2. Tenere l'articolo con entrambe le mani in posizione verticale all'altezza delle spalle davanti al petto piegando i gomiti.
3. Eseguire un affondo indietro con la gamba destra. Piegare il ginocchio destro fino a formare un angolo di 90°, in modo che arrivi quasi a toccare il pavimento.
4. Rimanere in posizione per un momento.

5. Riportare rapidamente la gamba destra nella posizione di partenza espirando.
6. Ripetere questo esercizio 5-10 volte per tre serie e quindi cambiare lato. Dopo ogni serie inserire una pausa di 90 secondi.

**Importante: durante tutto l'esercizio contrarre la muscolatura del torso.**

### **Panca a terra (fig. H)**

Muscolatura sollecitata: zona centrale del torace, spalle e muscoli posteriori della parte alta del braccio

#### **Svolgimento**

1. Sdraiarsi sulla schiena e piegare le gambe formando un angolo di 30°. Le piante dei piedi sono appoggiate sul pavimento.
2. Afferrare l'articolo con le mani e tenerlo davanti a sé all'altezza della cassa toracica con le braccia ad angolo.
3. Contrarre la muscolatura di gambe, glutei e addominali. Spingere le scapole indietro/verso il basso. Il collo è allineato alla colonna vertebrale.
4. Stendere le braccia verso l'alto espirando. Le spalle restano ferme sul pavimento e i gomiti sono leggermente piegati.
5. Rimanere in posizione per un momento.
6. Riportare lentamente le braccia nella posizione di partenza.
7. Ripetere questo esercizio 5-10 volte per tre serie. Dopo ogni serie inserire una pausa di 90 secondi.

**Importante: eseguire il movimento lentamente. Il movimento viene eseguito solo dalle braccia. Le spalle e la zona lombare della schiena restano sul pavimento.**

### **Rematore a busto inclinato con manubri (fig. I)**

Muscolatura sollecitata: parte superiore del braccio, addominali e schiena

#### **Svolgimento**

1. Mettersi in posizione eretta con i piedi aperti alla larghezza delle spalle e le ginocchia leggermente piegate.
2. Tenere l'articolo in posizione verticale afferandolo con entrambe le mani.

3. Piegarlo il busto in avanti di ca. 45°. Stendere le braccia verticalmente verso il basso.
4. Espirando, tirare l'articolo verso di sé portandolo all'altezza dell'ombelico. Piegarlo i gomiti e portarli indietro.
5. Tornare lentamente alla posizione di partenza.
6. Ripetere questo esercizio per 5-10 volte per tre serie. Dopo ogni serie inserire una pausa di 90 secondi.

**Importante: durante l'esercizio mantenere contratta la muscolatura del torso. Tenere il busto diritto e cercare di far scivolare le scapole indietro/verso il basso. Allungare il busto in avanti.**

### Stacco da terra (fig. J)

Muscolatura sollecitata: zona lombare, addominali e parte posteriore delle gambe

#### Svolgimento

1. Mettersi in posizione eretta con i piedi aperti alla larghezza delle anche e contrarre i glutei.
2. Afferrare l'articolo tenendolo in posizione orizzontale. I dorsi delle mani sono rivolti in avanti. Le braccia sono tese verso il basso.
3. Piegarlo lentamente in avanti.
4. Piegarlo leggermente le ginocchia e portare l'articolo verso il basso facendolo passare lungo le gambe, fino a raggiungere i piedi.
5. Tornare rapidamente alla posizione di partenza espirando.
6. Ripetere questo esercizio per 5-10 volte per tre serie. Dopo ogni serie inserire una pausa di ca. 90 secondi.

**Importante: durante l'esercizio mantenere contratta la muscolatura del torso. Tenere il busto diritto e cercare di spingere le scapole indietro/verso il basso.**

### Stacco da terra a una gamba (fig. K)

Muscolatura sollecitata: schiena, addominali e gambe

#### Svolgimento

1. Mettersi in posizione eretta con i piedi aperti alla larghezza delle anche. Le punte dei piedi sono rivolte in avanti e le ginocchia sono leggermente piegate.

2. Tenere l'articolo con una mano e con il braccio teso all'altezza del petto. Contrarre contemporaneamente i muscoli dei glutei e gli addominali.
3. Spostare il peso sulla gamba destra. Piegarlo la parte superiore del corpo in avanti e sollevare la gamba sinistra. La gamba di appoggio è leggermente piegata.
4. Abbassare entrambe le mani con l'articolo. La schiena resta dritta.

**Importante: prestare attenzione che il movimento dell'anca sia ridotto al minimo.**

5. Rimanere in posizione per un momento.
6. Tornare rapidamente alla posizione di partenza.
7. Ripetere questo esercizio 5-10 volte per tre serie e quindi cambiare lato.

**Importante: eseguire il movimento lentamente. I piedi rimangono saldamente sul pavimento, la spalla rimane in basso e la parte bassa della schiena dritta.**

## Stretching

Dopo l'allenamento, prendersi del tempo sufficiente per fare un po' di stretching. Di seguito sono presentati alcuni esercizi semplici adatti a tale scopo.

Gli esercizi dovrebbero essere ripetuti ognuno 3 volte per ogni lato per 15-30 secondi.

### Muscolatura del collo

1. In piedi, in posizione rilassata.
  2. Tirare la testa con una mano delicatamente prima verso sinistra, poi verso destra.
- Con questo esercizio si allungano i lati del collo.

### Braccia e spalle

1. Posizionarsi in piedi, dritti, con le ginocchia leggermente piegate.
2. Portare il braccio destro dietro la testa fino a quando la mano destra si trova tra le scapole.
3. Afferrare il gomito destro con la mano sinistra e tirarlo indietro.
4. Cambiare lato e ripetere l'esercizio.

## Muscolatura delle gambe

1. Posizionarsi in piedi, diritti e sollevare un piede da terra.
2. Ruotarlo lentamente prima in una direzione, poi nell'altra.
3. Dopo un po', cambiare piede.

**Importante: accertarsi che le cosce restino parallele tra loro e vicine. Portare in avanti il bacino, il busto resta dritto.**

## Conservazione, pulizia

In caso di mancato utilizzo, riporre l'articolo a temperatura ambiente in un luogo asciutto e pulito. Pulire solo con un panno umido e quindi asciugare.

**IMPORTANTE!** Non utilizzare mai detergenti aggressivi.

## Smaltimento



Smaltire l'articolo e i materiali della confezione nel rispetto delle attuali normative locali. Conservare i materiali della confezione (come ad es. i sacchetti) in modo che non siano raggiungibili per i bambini. Presso la propria amministrazione comunale o cittadina è possibile ottenere ulteriori informazioni sullo smaltimento dell'articolo alla fine del suo periodo di impiego. Smaltire l'articolo e la confezione nel rispetto dell'ambiente.



Il codice di riciclaggio serve per indicare i diversi materiali per il loro ritorno al ciclo di riutilizzo (recycling). Il codice è composto da un simbolo di riciclaggio per il ciclo di riutilizzo e da un numero che contraddistingue il materiale.

## Avvertenze sulla garanzia e sulla gestione dei servizi di assistenza

L'articolo è stato prodotto con la massima cura e sotto un continuo controllo. DELTA-SPORT HANDELSKONTOR GmbH concede ai clienti finali privati, su questo articolo, tre anni di garanzia dalla data di acquisto (termine di garanzia) sulla base delle seguenti disposizioni.

La garanzia vale per difetti del materiale o di fabbricazione. Questa garanzia non si estende a componenti del prodotto esposti a normale logorio, che possono pertanto essere considerati come componenti soggetti a usura (esempio capacità della batteria, calcificazione, lampade, pneumatici, filtri, spazzole...). La garanzia non si estende altresì a danni che si verificano su componenti delicati (esempio interruttori, batterie, parti realizzate in vetro, schermi, accessori vari) nonché a danni derivanti dal trasporto o altri incidenti.

Dalla presente garanzia sono escluse le richieste legate a casi di utilizzo non conforme oppure di abuso dell'articolo, oppure di utilizzo avvenuto non nell'ambito delle condizioni previste oppure del campo di impiego previsto, oppure in caso di non osservanza delle direttive riportate nelle istruzioni d'uso, a meno che il cliente non dimostri che sussista un vizio di materiale o di lavorazione che non sia riconducibile ad una delle circostanze riportate sopra.

Le richieste di garanzia possono essere avanzate solo entro il relativo termine, su presentazione dello scontrino originale di acquisto. Si prega quindi di conservare lo scontrino originale. Il termine di garanzia non sarà prolungato a seguito di eventuali riparazioni effettuate sulla base della garanzia, della garanzia obbligatoria prevista per legge oppure di accondiscendenza. Ciò vale anche per le parti sostituite oppure riparate.

In caso di contestazione rivolgersi dapprima alla hotline di assistenza sotto indicata oppure mettersi in contatto con noi via e-mail. Laddove sussista un caso coperto dalla garanzia, l'articolo sarà - a nostra discrezione - da noi riparato gratuitamente, sostituito oppure sarà rimborsato il prezzo di acquisto. Non sussistono ulteriori diritti derivanti dalla garanzia.

I vostri diritti giuridici, in particolare i diritti di garanzia obbligatoria prevista dalla legge nei confronti del relativo venditore, non sono limitati dalla presente garanzia.

IAN: 459646\_2401

Assistenza Italia

Tel.: 800781188

E-Mail: [deltasport@idl.it](mailto:deltasport@idl.it)

Szívvel gratulálunk!

Vásárlásával kiváló minőségű terméket választott. Használatba vétele előtt ismerkedjen meg a termékkel.



**Figyelmesen olvassa el az alábbi használati útmutatót.**

A terméket kizárólag az itt ismertetett módon, a rendeltetésének megfelelően használja. Gondosan őrizze meg a használati útmutatót. A termék továbbadásakor adja át az összes kapcsolódó dokumentumot is.

## Csomag tartalma (A ábra)

1 x kézisúlyzó-markolat, 8 x súlytárcsa (1)

1 x tárolórekesz (2)

1 x használati útmutató

## Műszaki adatok



Max. terhelés: 25 kg



Gyártási dátum (hónap/év):  
06/2024

ISO 20957 H osztály

Alkalmazási terület: otthoni használat

## Rendeltetészerű használat

A termék olyan edzőeszköz céljára lett kifejlesztve, amellyel az egész testét edzheti. A terméket magánjellegű használatra tervezték, az gyógyászati, terápiás, üzleti és kereskedelmi célú felhasználásra nem alkalmas.

## Biztonsági utasítások



### Életveszély!

- Soha ne hagyjon gyermeket felügyelet nélkül a csomagolóanyaggal. Fulladásveszély áll fenn.



### Balesetveszély!

- A terméket akkor használhatják olyan személyek, akik nincsenek fizikai, érzékszervi vagy mentális képességeik teljes birtokában, illetve akik híján vannak a tapasztalatoknak és tudásnak, ha felügyeletet kapnak vagy a termék biztonságos használatát elmagyarázták nekik, és tisztában vannak az ebből eredő veszélyekkel.
- Gyermek nem játszhatnak a termékkel.
- Soha ne hagyjon gyermekeket a termékkel felügyelet nélkül. Gyermekektől elzárva tartandó. A termék nem játékszer.
- Mielőtt az edzést elkezdené, egyeztessen orvosával. Bizonyosodjon meg róla, hogy egészségi állapota lehetővé teszi-e az edzést.
- A súlyzórud mindkét végére ugyanannyi súlyt helyezzen fel.
- A súlytárcsákat a kézi súlyzó mindkét oldalára súly és méret szerint helyezze fel. Először a legnagyobb és legnehezebb súlytárcsákat helyezze fel, a legkisebb és legkönnyebb tárcsákat pedig legutoljára.
- Mindig tartsa kéznél a javasolt gyakorlatokat tartalmazó használati útmutatót.
- Ne használja a terméket, ha sérülése vagy egészségügyi problémája van.
- Soha ne felejtse el bemelegíteni az edzés előtt, és jelenlegi teljesítőképeségének megfelelően eddzen. A megerőltetés és a túlzásba vitt edzés súlyos sérüléseket okozhat.
- Rosszullét, szédülés, hirtelen fáradtságérzet esetén azonnal hagyja abba az edzést, és forduljon orvoshoz.
- Várandós nők kizárólag orvosi konzultáció után edzhetnek.
- A terméket egy időben csak egy személy használhatja.
- A termék terápiás célokra nem alkalmas.
- Az edzőterület körül legalább 0,6 m nagyságú szabad területnek kell lennie (L ábra).



- Csak sík, csúszásmentes talajon eddzen.
- Ne használja a terméket lépcsők és kiszögellések közelében.
- A terméket kizárólag a „Rendeltetés szerű használat” pontban megadottak szerint használja.
- A termék használata során ügyeljen a súly méretére, ne becsülje azt alá.
- Ne eddzen, ha fáradt vagy nem tud összpontosítani. Ne eddzen közvetlenül étkezés után. Várjon kb. 2 órát az edzés megkezdésével.
- Szellőztesse ki megfelelően az edzőhelyiséget, de kerülje a huzatot.
- Az edzés alatt fogyasszon megfelelő mennyiségű folyadékot.
- A terméket nem szabad átalakítani, módosítani!
- Kizárólag eredeti pótalkatrészeket használjon.



### Elhasználódásból adódó veszélyek!

- Minden használat előtt ellenőrizze a termék épességét, illetve elhasználódását. A terméket csak kifogástalan állapotban szabad használni!
- A termék biztonságos használata csak akkor szavatolható, ha az esetleges sérüléseket és elhasználódásokat rendszeresen ellenőrizik.
- Rendszeresen ellenőrizze a termék épségét, illetve elhasználódását. Sérült terméket nem szabad használni.
- Különösen a súlyzóhoz való gyorsrögzítők kopására fordítson figyelmet.
- Óvja a terméket a szélsőséges hőmérsékletektől, napfénytől és nedvességtől. A nem szakszerű tárolás és használat a termék korai elhasználódásához vezethet, aminek sérülés lehet a következménye.

## A súlyfokozatok beállítása (B ábra)

**A súlyfokozatok beállításához a kézisúlyzó-markolatnak és a 8 súlytárcsának mindig a tárolórekeszben kell lennie.**

Az edzést 5 különböző súlyfokozattal lehet végezni.

1. Forgassa el a kézisúlyzó-markolatot az óramutató járásával egyező vagy azzal ellentétes irányba, amíg az 5 beállítási szint valamelyike a nyíl alatt hallhatóan a helyére nem kattan.

**Megjegyzés:** Ha nincs beakadás, fennáll a veszélye annak, hogy a súlyzó rossz súllyal kerül eltávolításra, vagy hogy a tárcsák később meglazulnak.

2. Vegye ki a kézisúlyzó-markolatot a tárolórekeszből.

## Súlyzóskála (C ábra)

Súlyzóskála 3-ös értéke: kézisúlyzó-markolat  
 Súlyzóskála 8,5-es értéke: kézisúlyzó-markolat + 2 súlytárcsa  
 Súlyzóskála 14-ös értéke: kézisúlyzó-markolat + 4 súlytárcsa  
 Súlyzóskála 19,5-as értéke: kézisúlyzó-markolat + 6 súlytárcsa  
 Súlyzóskála 25-ös értéke: kézisúlyzó-markolat + 8 súlytárcsa

## Általános tanácsok az edzéshez

### Az edzés menete

- Viseljen kényelmes sportruházatot és edzőcipőt.
- Minden edzés előtt melegítsen be, és a végén fokozatosan hagyja abba az edzést.
- Tartson megfelelő hosszúságú szünetet az egyes gyakorlatok között, és fogyasszon elegendő folyadékot.
- Kezdőként ne eddzen túl nagy terheléssel. Lassanként fokozza az edzés intenzitását.
- Az összes gyakorlatot egyenletesen végezze, ne hirtelen és ne gyorsan.
- Ügyeljen az egyenletes légzésre. Erő kifejtésekor lélegezzen ki, és ellazítás közben lélegezzen be.
- A gyakorlatok során ügyeljen a helyes testtartásra.

### Edzésterv összeállításának szempontjai

- Állítson össze egy, az igényeinek megfelelő, 6–8 gyakorlatsorból álló edzéstervet.
- Ennek során a következő alapelveket tartsa be:
- Egy gyakorlatsor az adott gyakorlat kb. 12 ismétlésből álljon.
- Minden gyakorlatsor 3-szor ismételtethető.
- A gyakorlatsorok között mindig tartson 30 másodperc szünetet.

- Minden edzési szakasz előtt melegítse be megfelelően az adott izomcsoportot.
- Javasoljuk továbbá, hogy minden edzési szakasz után végezzen nyújtást.

## Bemelegítés

Minden edzés előtt fordítson elég időt a bemelegítésre. A következőkben ehhez ismertetünk néhány egyszerű gyakorlatot.

Az egyes gyakorlatokat 2–3-szor ismételje meg.

### Nyakizmok

1. Fordítsa el a fejét lassan balra, majd jobbra. Ismételje meg ezt a mozdulatot 4–5-ször.
2. Végezzen lassú fejkörzést először az egyik, majd a másik irányba.

### Karok és vállak

1. Kulcsolja össze a kezét a háta mögött, és óvatosan húzza felfelé. Ha eközben előrefelé dönti a felsőtestét, akkor minden izma optimálisan melededik be.
2. Körözzön mindkét vállával egyszerre előre, majd egy perc után váltson irányt.
3. Húzza fel a vállait a fül irányába, majd engedje őket maguktól ismét visszaesni.
4. Körözzön a bal és a jobb karjával felváltva előre, majd egy perc után hátrafelé.

**Fontos: ne felejtse el közben továbbra is nyugodtan lélegezni!**

### Lábizmok

1. Álljon az egyik lábára, és a másik lábát emelje el a talajtól kb. 20 cm-re, behajlított térdrel.
2. Ezt követően körözzön a megemelt lábfejjével az egyik irányba, majd néhány másodperc múlva a másik irányba.
3. Ezután váltson lábat, és ismételje meg a gyakorlatot.
4. Emelgesse felváltva a lábait, járjon néhány lépés erejéig helyben. Ügyeljen arra, hogy a lábát csak annyira emelje el a talajtól, hogy az egyensúlyát meg tudja tartani.

## Javasolt gyakorlatok

Az alábbiakban bemutatunk néhányat a lehetséges gyakorlatok közül.

### Lendítés (D ábra)

Igénybe vett izomzat: láb, has, váll, fenék és hát

#### Gyakorlat

1. Álljon vállszélességű terpeszbe a talajon. A lábujjak kissé kifelé néznek, a térd enyhén be van hajlítva.
2. Tartsa a terméket két kézzel az egyik végénél fogva. A tenyerek befelé néznek.
3. Feszítse meg a far- és hasizmait, és tartsa egyenesen a hátát.
4. Hajlítsa a térdét, és lendítse a terméket lassan hátrafelé a két lába között.
5. Nyújtsa ki a lábát, és lendítse a terméket lassan előrefelé, egészen állmagasságig. A váll ejtve marad.
6. Amikor a termék a legmagasabb pontot eléri, rövid ideig tartsa ki a mozdulatot, majd engedje a súlyt kontrolláltan az ellentétes irányba visszaledülni a lábai között.
7. A feladatot 8–12-szer ismételje meg, három gyakorlatsorban.

**Fontos: a lendületes mozdulat ellenére tartsa folyamatosan kontroll alatt a súlyt. A fenék és a has folyamatosan meg van feszítve. A fej a gerincoszlop hossz tengelyében marad.**

### Vádliemelés (E ábra)

Igénybe vett izomzat: vádli

#### Gyakorlat

1. Üljön le egy székre, tartsa a hátát egyenesen, és tegyen a jobb lába alá egy kb. 5 cm vastag alátétet.
2. Helyezze a terméket függőlegesen a jobb térdére, és tartsa meg a jobb kezével.
3. Emelje fel a sarkát, és tartsa a pozíciót egy rövid ideig.
4. Lassan engedje le a sarkát, majd lassan térjen vissza ismét az alaphelyzetbe.
5. A feladatot oldalanként 8–12-szer ismételje meg, három gyakorlatsorban.

**Fontos: az ülőfelületnek olyan magasnak kell lennie, hogy a térdé 90°-os szöget zárjon be, amikor a lábfejét teljesen lehelyezi az alátétre.**

## Térdhajlítás (F ábra)

Igénybe vett izomzat: hát alsó szakasza, has, fenék és láb

### Gyakorlat

1. Álljon vállszélességű terpeszbe a talajon. A lábujjak előrefelé néznek, a térd enyhén be van hajlítva.
2. Fogja a terméket függőlegesen mindkét kezébe, és tartsa behajtott karral maga előtt mellmagasságban.
3. Feszítse meg a fenék-, kar- és hasizmait.
4. Tolja a fenékét hátra. Térd- és csípőhajlítással ereszkedjen térdhajlításba. Egyidejűleg tolja a lapockáit hátrafelé/lefelé.
5. Tartsa ki röviden a pozíciót.
6. Ezután kilégzés közben dinamikusán térjen vissza az alaphelyzetbe.
7. A gyakorlatot 5–10-szer ismételje meg, három gyakorlatsorban.

**Fontos: a mozdulatot lassan hajtsa végre, és a teljes gyakorlat során tartsa egyenesen a hátát.**

## Kitörés (G ábra)

Igénybe vett izomzat: kar, váll, hát alsó szakasza, has és láb

### Gyakorlat

1. Álljon vállszélességű terpeszbe a talajon. A lábujjak előrefelé néznek, a térd enyhén be van hajlítva.
2. Tartsa a terméket két kézzel, függőlegesen vállmagasságban a mellkasa előtt, könyökét behajlítva.
3. Végezzen a jobb lábával egy kitörést hátraléppel. Hajlítsa be a jobb térdét 90°-os szögben úgy, hogy az majdnem érintse a talajt.
4. Rövid ideig tartsa ki ezt a pozíciót.
5. Ezután kilégzés közben dinamikusán helyezze vissza a jobb lábát az alaphelyzetbe.
6. A gyakorlatot 5–10-szer ismételje meg, három gyakorlatsorban, majd váltson oldalt. A sorozatok közé iktasson be 90 másodperces szüneteket.

**Fontos: a törzs a gyakorlat során végig maradjon feszes.**

## Fekvenyomás földön (H ábra)

Igénybe vett izomzat: középső mellizmok, a váll és a felkar hátsó része

### Gyakorlat

1. Feküdjön hanyatt, és hajlítsa be a lábát 30°-ban. A talpak a talajon fekszenek.
2. Fogja meg a terméket mindkét kezével, és tartsa behajlott karral maga előtt a mellkas magasságában.
3. Feszítse meg a láb-, fenék- és hasizmait. Húzza a lapockákat hátrafelé/lefelé. A nyak a gerincoszlop hosszanti tengelyében marad.
4. Kilégzés közben nyújtsa ki a karját felfelé. A váll eközben a talajon marad, és a könyök enyhén be van hajlítva.
5. Rövid ideig tartsa ki ezt a pozíciót.
6. Lassan helyezze vissza a karját az alaphelyzetbe.
7. A gyakorlatot 5–10-szer ismételje meg, három gyakorlatsorban. A sorozatok közé iktasson be 90 másodperces szüneteket.

**Fontos: a mozdulatot lassan hajtsa végre. A gyakorlat közben csak a kar mozog. A váll, valamint a hát alsó szakasza a talajon marad.**

## Súlyzóvezetés (I ábra)

Igénybe vett izomzat: felkar, törzs és hát

### Gyakorlat

1. Álljon vállszélességű terpeszbe a talajon, a térd enyhén be van hajlítva.
2. Tartsa a terméket függőlegesen mindkét kezével.
3. Döntse a felsőtestét kb. 45°-ban előre. A karját nyújtsa ki függőlegesen lefelé.
4. Kilélegzés közben húzza a terméket magához köldökmagasságig. Ehhez hajlítsa a könyökét, és húzza hátra.
5. Lassú mozgással térjen vissza az alaphelyzetbe.
6. A feladatot 5–10-szer ismételje meg, három gyakorlatsorban. A sorozatok közé iktasson be 90 másodperces szüneteket.

**Fontos: a gyakorlat során végig figyeljen a törzs feszeségére. Tartsa a felsőtestét egyenesen, és próbálja a lapockáit hátrafelé/lefelé nyomni. A mellkasát tolja előre.**

## Felhúzás (J ábra)

Igénybe vett izomzat: hát alsó szakasza, has és a láb hátsó része

### Gyakorlat

1. Álljon csípőszélességű terpeszbe a talajon, és feszítse meg a fenekét.
2. Vízszintesen fogja meg a terméket. A kézhát előrefelé nézzen. A karok legyenek lefelé kinyújtva.
3. Lassan dőljön előre.
4. Hajlítsa be kissé a térdét, és engedje lefelé a terméket a lába mentén a lábfejéig.
5. Kilégzés közben dinamikusán térjen vissza az alaphelyzetbe.
6. A feladatot 5–10-szer ismételje meg, három gyakorlatsorban. A sorozatok közé iktasson be kb. 90 másodperces szüneteket.

**Fontos: a gyakorlat során végig figyeljen a törzs feszességére. Tartsa a felsőttestét egyenesen, és próbálja a lapockáit hátrafelé/lefelé nyomni.**

## Egylábás felhúzás (K ábra)

Igénybe vett izomzat: hát, has és láb

### Gyakorlat

1. Álljon csípőszélességű terpeszbe a talajon. A lábujjak előrefelé néznek, a térd enyhén be van hajlítva.
2. Tartsa a terméket az egyik kezével, kinyújtott karral, mellmagasságban. Közben feszítse meg a far- és hasizmait.
3. Helyezze át a testsúlyát a jobb lábára. Döntse előre a felsőttestét, és a bal lábát egyenesen tartva emelje fel hátrafelé. A talajon maradó láb enyhén be van hajlítva.
4. Engedje le mindkét kezét a termékkel együtt a talaj irányába. A hát egyenes marad.

**Fontos: ügyeljen arra, hogy a csípőjét csak minimális mértékben mozgassa.**

5. Rövid ideig tartsa ki ezt a pozíciót.
6. Térjen vissza dinamikusán az alaphelyzetbe.
7. A gyakorlatot 5–10-szer ismételje meg, három gyakorlatsorban, majd váltson oldalt.

**Fontos: a mozdulatot lassan hajtsa végre. A láb teljes talppal a talajon marad, a váll végig ejtve van, és a hát alsó szakasza egyenes.**

## Nyújtás

Minden edzés után fordítson elég időt a nyújtásra. A következőkben ehhez mutatunk be néhány egyszerű gyakorlatot.

A gyakorlatokat mindig egyenként 15–30 másodpercig, oldalanként 3-szor végezze el.

### Nyakizmok

1. Álljon lazán.
2. Húzza a fejét egyik kezével finoman először balra, majd jobbra.

Ez a gyakorlat a nyak oldalsó izmait nyújtja.

### Karok és vállak

1. Álljon egyenesen, a térd legyen kissé behajlítva.
2. Helyezze a jobb karját a feje mögé úgy, hogy a kézfeje a lapockák között legyen.
3. A bal kezével fogja meg a jobb könyökét, és húzza hátrafelé.
4. Váltson oldalt, és ismételje meg a gyakorlatot.

### Lábizmok

1. Álljon egyenesen, és emelje el az egyik lábfejét a talajtól.
2. Lassan körözzön vele először az egyik, majd a másik irányba.
3. Egy idő után váltson lábat.

**Fontos: ügyeljen arra, hogy a combjai párhuzamosan egymás mellett maradjanak. Közben tolja előre a medencéjét, a felsőteste maradjon egyenes.**

## Tárolás, tisztítás

A terméket mindig száraz, tiszta és szobahőmérsékletű helyen tárolja, ha azt nem használja.

Csak nedves törölkendővel tisztítsa meg, utána törölje szárazra.

**FONTOS!** Ne használjon éles tisztítószerkeket a tisztításhoz.

## Tudnivalók a hulladékkezelésről



A terméket és a csomagolóanyagokat a hatályos helyi előírásoknak megfelelően semmisítse meg. A csomagolóanyagokat (például fóliatasakokat) tartsa távol a gyermekektől. Az elhasznált termékek ártalmatlanításával kapcsolatos további információkat a települési vagy városi önkormányzattól tudhatja meg. A terméket és a csomagolást környezetkímélő módon kell ártalmatlanítani.



Az újrahasznosítási kód az újrafelhasználási ciklusba való visszavezetésre (újrahasznosítás) szánt különböző anyagok azonosítására szolgál. A kód az újrahasznosítási ciklus újrahasznosítási szimbólumból és az anyagot azonosító számból áll.

## A garanciával és a szerviz lebonyolításával kapcsolatos útmutató

A termék nagy gondossággal és állandó ellenőrzés mellett készült. A DELTA-SPORT HANDELS-KONTOR GmbH privát végső felhasználóknak a vásárlás dátumától számított három év (garancia időtartama) garanciát ad erre a termékre a következő rendelkezések szerint. A garancia csak anyaghibára és feldolgozási hibára érvényes. A garancia nem terjed ki a szokásos elhasználódásnak kitett, ezért kopó alkatrésznek tekintendő alkatrészekre (pl. elemek), valamint a törékeny alkatrészekre sem, például a kapcsolókra vagy az üvegből készült alkatrészekre.

Kizárásra kerül a garanciaigény, ha a terméket szakszerűtlenül vagy helytelenül, nem rendeltetésszerűen vagy nem az előírt használati körben használták, vagy figyelmen kívül hagyták a kezelési útmutató előírásait, kivéve, ha a végső felhasználó bizonyítja, hogy olyan anyag- vagy feldolgozási hiba áll fenn, amely nem a fent említett körülmények valamelyikéből ered.

A garanciaigény csak a garancia időtartamán belül, az eredeti pénztári bizonylat bemutatásával érvényesíthető. Ezért kérjük, őrizze meg az eredeti pénztári bizonylatot. A garancia, a törvényes garancia vagy a méltányosság alapján végzett esetleges javítások a garancia időtartamát nem hosszabbítják meg. Ez vonatkozik a kicserélt és javított alkatrészekre is.

Kérjük, hogy reklamáció esetén először az alábbi szervizvonalat hívja, vagy e-mailen keressen minket. Garanciális esetekben a terméket saját döntésünk alapján ingyenesen megjavítjuk, kicseréljük vagy megtérítjük a vételárat. A garanciából további jogok nem következnek.

A jelen garancia nem korlátozza az Ön törvényes jogait, különösen a mindenkorı értékesítıvel szembeni garanciaigényét.

IAN: 459646\_2401

 Szerviz Magyarország



Tel.: 06800 21225

E-Mail: [deltasport@idl.hu](mailto:deltasport@idl.hu)





 **FR**  
**CET ARTICLE SE TRIE**  
ASSOCIATION **OU** MAGASIN **OU** DÉCHÈTERIE  
[quefairedemesdechets.fr](http://quefairedemesdechets.fr)

 **FR**  
 

**DELTA-SPORT HANDELSKONTOR GMBH**

Wragekamp 6 • 22397 Hamburg

GERMANY

 06/2024

Delta-Sport-Nr.: KH-14871

04.23.2024 / PM 2.55

IAN 459646\_2401

8 



A termék megnevezése: Állítható súlyzó 25 kg	Gyártási szám: 459646_2401
A termék típusa: Delta-Sport-Nr.: KH-14871	
A gyártó cégneve, címe és email címe: DELTA-SPORT HANDELSKONTOR GMBH Wragekamp 6 • 22397 Hamburg • GERMANY	Szerviz neve, címe, telefonszáma: Szerviz Magyarország H.I.D. Sport Kft Tel.: 06800 21225 Mester ut. 10a E-Mail: deltasport@lidl.hu H-5000 Szolnok
Az importáló/ forgalmazó neve és címe: Lidl Magyarország Kereskedelmi Bt., H-1037 Budapest, Rádl árok 6.	

- A jótállási idő a Magyarország területén, Lidl Magyarország Kereskedelmi Bt. üzletében történt vásárlás napjától számított 3 év, amely jogvesztő. A jótállási idő a fogyasztó részére történő átadással, vagy ha az üzembe helyezést a forgalmazó, vagy annak megbízottja végzi, az üzembe helyezés napjával kezdődik.
- A jótállási igény a jótállási jeggyel és/vagy a vásárlást igazoló blokkal érvényesíthető. A jótállási jegy szabálytalan kiállítása, vagy átadásának elmaradása nem érinti a jótállási kötelezettség-vállalás érvényességét. Kérjük, hogy a vásárlás tényének és időpontjának bizonyítására őrizze meg a pénztári fizetésnél kapott jótállási jegyet és a vásárlást igazoló blokkot.
- A vásárlástól számított három munkanapon belül érvényesített csereigény esetén a forgalmazó köteles a terméket kicserélni, feltéve ha a hiba a rendeltetésszerű használatot akadályozza. A jótállási jogokat a termék tulajdonosaként a fogyasztó érvényesítheti az áruházakban, valamint a jótállási tájékoztatóban feltüntetett szervizekben. (A magyar Polgári Törvénykönyv alapján fogyasztónak minősül a szakmája, önálló foglalkozása vagy üzleti tevékenysége körén kívül eljáró természetes személy.) A jótállás ideje alatt a fogyasztó hibás teljesítés esetén kérheti a termék kijavítását, kicserélését, vagy ha a termék nem javítható vagy cserélhető, vagy az a forgalmazónak aránytalan többletköltséggel járna, illetve a fogyasztó kijavításhoz, kicseréléshez fűződő érdeke alapos ok miatt megszűnt, árleszállítást kérhet, vagy elállhat a szerződéstől és visszakérheti a vételárat. A kijavítás során a termékbe csak új alkatrész kerülhet beépítésre.
- A fogyasztó a hiba felfedezése után a lehető legrövidebb időn belül köteles a hibát bejelenteni és a terméket a jótállási jogok érvényesítése céljából átadni. A hiba felfedezésétől számított két hónapon belül bejelentett jótállási igényt időben közölni kell tekinteni. A közlés elmaradásából eredő kárért a fogyasztó felelős. A jótállási igény érvényesíthetőségének határideje a termék, vagy fődarabjának kicserélése esetén a csere napján újraindul.
- A rögzített bekötésű, illetve a 10 kg-nál súlyosabb, vagy tömegközlekedési eszközön nem szállítható terméket az üzemeltetés helyén kell megjavítani. Abban az esetben, ha a javítás a helyszínen nem végezhető el, a termék ki- és visszaszereléséről, valamint szállításáról a forgalmazónak kell gondoskodnia.
- A jótállás nem áll fenn, ha a hiba a nem rendeltetésszerű használatból, átalakításból, helytelen tárolásból, vagy a használati utasítástól eltérő kezelésből, vagy bármely a vásárlást követő behatásból fakad, vagy elemi kár okozta, és azt a forgalmazó, vagy a szerviz bizonyítja. A jótállás nem vonatkozik a mozgó kopó alkatrészek (világítótestek, gumibroncok stb.) rendeltetésszerű elhasználódására. A szerviz és a forgalmazó a javítás során nem felel a terméken a fogyasztó vagy harmadik személyek által tárolt adatokért vagy beállításokért.
- Fogyasztói jogvita esetén a fogyasztó a megyei (fővárosi) kereskedelmi és iparkamarák mellett működő békéltető testület eljárását is kezdeményezheti.  
A jótállás a fogyasztó törvényből eredő szavatossági jogait és azok érvényesíthetőségét nem érinti.

### Kijavítást ellenőrző szelvény:

A jótállási igény bejelentésének időpontja:	A hiba oka:
Javításra átvétel időpontja:	A hiba javításának módja:
A fogyasztó részére történő visszaadás időpontja:	A szerviz bélyegzője, kelt és aláírás:

### Kicserélést ellenőrző szelvény:

A jótállási igény bejelentésének időpontja:
Kicserélés időpontja:
A cserélő bolt bélyegzője, kelt és aláírás: