



OWIM GmbH & Co. KG

Stiftsbergstraße 1
74167 Neckarsulm
GERMANY

Model No.:
HG13139A-1/HG13139A-3/HG13139A-7
HG13139B-1/HG13139B-3/HG13139B-7

Version: 04/2025

IAN 481846_2410

DK

BE

NL



SOCKET CUBE WITH USB PORTS TS230V A1/ TS230V A2

(GB) (IE) (NI)

SOCKET CUBE WITH USB PORTS

Operation and safety notes

(DK)

STIKDÅSETERNING MED USB PORTE

Brugs- og sikkerhedsanvisninger

(FR) (BE)

CUBE MULTIPRISE AVEC PORTS USB

Instructions d'utilisation et consignes de sécurité

(NL) (BE)

STEKKERDOOS-KUBUS MET USB-POORTEN

Bedienings- en veiligheidsinstructies

(DE) (AT) (CH)

STECKDOSENWÜRFEL MIT USB-ANSCHLÜSSEN

Bedienungs- und Sicherheitshinweise

IAN 481846_2410

(DK) (BE) (NL)

GB/IE/NI	Operation and safety notes	Page	6
DK	Brugs- og sikkerhedsanvisninger	Side	22
FR/BE	Instructions d'utilisation et consignes de sécurité	Page	38
NL/BE	Bedienings- en veiligheidsinstructies	Pagina	56
DE/AT/CH	Bedienungs- und Sicherheitshinweise	Seite	73

HG13139A-1 / HG13139B-1
HG13139A-2 / HG13139B-2

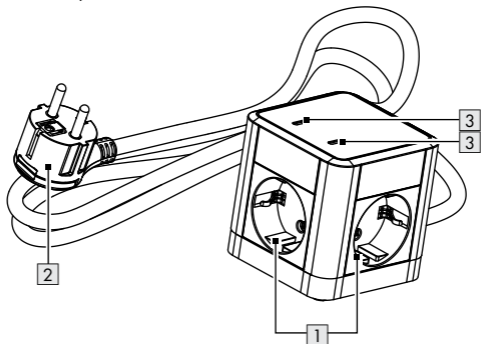

HG13139A-3 / HG13139B-3
HG13139A-4 / HG13139B-4

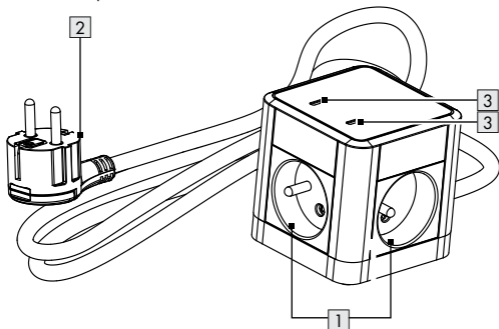

HG13139A-5 / HG13139B-5

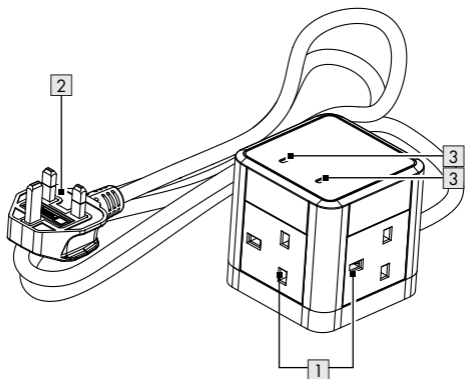

HG13139A-6 / HG13139B-6

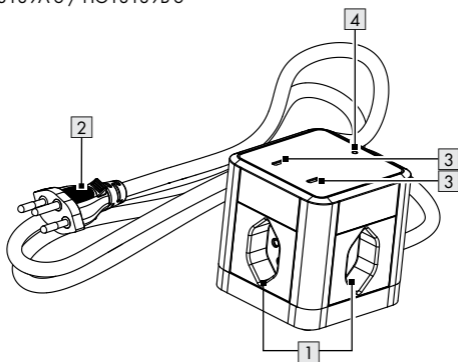



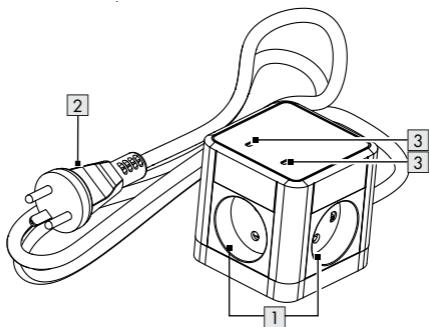



HG13139A-7 / HG13139B-7



Warnings and symbols used	Page	7
Introduction	Page	8
Intended use.	Page	8
Scope of delivery.	Page	9
Safety notices	Page	9
Description of parts	Page	14
Technical data	Page	14
Before first use	Page	17
Use	Page	17
Cleaning and care	Page	17
Cleaning.	Page	17
Storage	Page	18
Disposal	Page	18
Warranty	Page	19
Warranty claim procedure.	Page	20
Service	Page	21

Warnings and symbols used

The following warnings are used in the instruction manual, quick start guide, safety instructions and on the packaging:

	DANGER! This symbol in combination with the signal word "Danger" marks a high-risk hazard that if not prevented could result in death or serious injury.
	WARNING! This symbol in combination with the signal word "Warning" marks a medium-risk hazard that if not prevented could result in death or serious injury.
	CAUTION! This symbol in combination with the signal word "Caution" marks a low-risk hazard that if not prevented could result in minor or moderate injury.
	ATTENTION! This symbol with the signal word "Attention" indicates a possible property damage.
	NOTE: This symbol in combination with "Note" provides additional useful information.
	Alternating current/voltage



Direct current / voltage



CE mark indicates conformity with relevant EU directives applicable for this product.

SOCKET CUBE WITH USB PORTS

● **Introduction**

We congratulate you on the purchase of your new product. You have chosen a high quality product. The instructions for use are part of the product. They contain important information concerning safety, use and disposal. Before using the product, please familiarise yourself with all of the safety information and instructions for use. Only use the product as described and for the specified applications. If you pass the product on to anyone else, please ensure that you also pass on all the documentation with it.

● **Intended use**



This product is only suitable for private use for decorating in dry indoor rooms.

This product is used for connected electrical appliance. This SOCKET CUBE WITH USB PORTS (hereinafter called "product") is an information technology device designed for charging and operating USB devices that are charged or operated from a USB port by default.

Suitable	Not suitable
Private use	Industrial/commercial purposes Use in tropical climates

Any other use is considered improper. Any claims resulting from improper use or due to unauthorised modification of the product will be considered unwarranted. Any such use is at your own risk.

● **Scope of delivery**

- 1 Socket cube with USB ports
- 1 Short manual



Safety notices

BEFORE USING THE PRODUCT, PLEASE FAMILIARISE YOURSELF WITH ALL OF THE SAFETY INSTRUCTIONS AND INSTRUCTIONS FOR USE! WHEN PASSING THIS PRODUCT ON TO OTHERS, PLEASE ALSO INCLUDE ALL THE DOCUMENTS!

 WARNING! DANGER TO LIFE AND RISK OF ACCIDENT FOR INFANTS AND CHILDREN!

 DANGER! Risk of suffocation!

- Never leave children unsupervised with the packaging material. The packaging material poses a suffocation hazard.

Children frequently underestimate the dangers. Please keep the product out of reach of children at all times.

- This product shall not be used by children. Keep the product out of reach of children. This product can be used by persons with reduced physical, sensory or mental capabilities or lack of experience and knowledge if they have been given supervision or instruction concerning use of the product in a safe way and understand the hazards involved.

Children shall not play with the product.

Cleaning and user maintenance shall not be made by children without supervision.

 WARNING! Risk of electric shock!

- Use the product only with an RCD-protected socket-outlet.
- Do not use the product with power outlet strips or extension cables.
- Do not position the product in water or in places where water can collect.
- Do not use the product for inductive loads (such as motors or transformers).

- Do not attempt to repair the product yourself. In case of malfunction, repairs are to be conducted by qualified personnel only.
- During cleaning or operation, do not immerse the electrical parts of the product in water or other liquids. Never hold the product under running water.
- Never use a damaged product. Disconnect the product from the power supply and contact your retailer if it is damaged.
- Before connecting the product to the power supply, check that the voltage and current rating corresponds with the power supply details shown on the product's rating label.
- Disconnect the product from the power supply when not in use and before cleaning.
- Do not use any solvents or cleaning solutions on the product. Clean the product only with a slightly moistened cloth.
- The product shall not be covered.
- The product's maximum total output power/current (see following table) must never be exceeded. Take special care when connecting devices consuming larger amounts of power (such as power tools, fan heaters, computers, etc.).

Model number	Max. total output
HG13139A-1/ HG13139A-2/ HG13139A-3/HG13139A-4	
HG13139B-1/ HG13139B-2/ HG13139B-3/ HG13139B-4	3680W (16A)
HG13139A-7/ HG13139B-7	
HG13139A-5/ HG13139B-5	2990W (13A)
HG13139A-6/ HG13139B-6	2300W (10A)

- Do not connect any devices that exceed the power rating of this product. Doing so may overheat or cause possible damage to the product or other equipment.
- The power plug of the product must fit into the socket-outlet. The power plug must not be modified in any way. Using unmodified mains plugs and proper outlets reduces the risk of an electric shock.
- Do not use the product where wireless devices are not allowed.
- The product shall be easily accessible. Always ensure that the product can be easily and quickly pulled out of the socket-outlet.
- Devices building up heat must be separated from the product to avoid accidental activation.
- Disconnect the product from the mains voltage before undertaking any maintenance works.
- Do not use the product together with medical devices.

- Do not connect the product in series.
- Avoid switching maximum loads frequently on or off in order to sustain a long life for the product.

⚠ ATTENTION! Radio interference

- Do not use the product on aeroplanes, in hospitals, service rooms, or near medical electronic systems. The wireless signals transmitted could impact the functionality of sensitive electronics.
- Keep the product at least 20 cm from pacemakers or implantable cardioverter defibrillators, as the electromagnetic radiation may impair the functionality of pacemakers. The radio waves transmitted could cause interference in hearing aids.
- Never use the product near flammable gases or potentially explosives areas (e.g. paint shops), as the radio waves emitted can cause explosions and fire.
- The OWIM GmbH & Co. KG is not responsible for interference with radios or televisions due to unauthorised modification of the product. The OWIM GmbH & Co. KG further assumes no liability for using or replacing cables and products not distributed by OWIM.
- The user of the product is solely responsible for rectifying malfunctions caused by unauthorized changes to the product and the replacement of such modified products.

● Description of parts

- | | | | |
|---|---------------|---|---------------------|
| 1 | Socket Outlet | 3 | USB port (Type C) |
| 2 | Power plug | 4 | Overload protection |

● Technical data

Operating voltage: 230V~ 50Hz

Output current (total) via socket: HG13139A-1/ HG13139A-2/
HG13139A-3/HG13139A-4
HG13139B-1/ HG13139B-2/
HG13139B-3/ HG13139B-4
HG13139A-7/ HG13139B-7
16A (3680W max.)

HG13139A-5/ HG13139B-5
13A (2990W max.)

HG13139A-6/ HG13139B-6
10A (2300W max.)

Degree of protection: IP20

Manufacturer's name or trade mark, commercial registration number and address:	OWIM GmbH & Co. KG, HRA721742, Stiftsbergstraße 1, 74167 Neckarsulm, GERMANY
Model identifier:	HG13139A-1/ HG13139A-2/ HG13139A-3/HG13139A-4/ HG13139A-5/ HG13139A-6/ HG13139A-7 HG13139B-1/ HG13139B-2/ HG13139B-3/HG13139B-4/ HG13139B-5/ HG13139B-6/ HG13139B-7
USB Input voltage and current:	230V~, 50 Hz 0.50A
Input AC frequency:	50Hz
USB Type C Output :	5.0V \equiv 3.0A, MAX. 15.0W 9.0V \equiv 3.0A MAX. 27.0W 12.0V \equiv 2.5A MAX. 30.0W 15.0V \equiv 2.0A MAX. 30.0W 20.0V \equiv 1.5A MAX. 30.0W
USB total Output:	5.0V \equiv 3.0A, MAX. 15.0W (Type C1 & Type C2)

Type C supports PD*

Average
active efficiency: 82.0%

efficiency
low load (10%): 70.0%

No-load power
consumption 0.09W

Protection Class I

*Power Delivery (PD) is a cutting edge technology which enables extremely fast charging for all PD-compatible devices, including Apple iPhone and Samsung Android mobile devices.

Model number	Max. total output
HG13139A-1/ HG13139A-2/ HG13139A-3/HG13139A-4	
HG13139B-1/ HG13139B-2/ HG13139B-3/ HG13139B-4	3680W (16A)
HG13139A-7/ HG13139B-7	
HG13139A-5/ HG13139B-5	2990W (13A)
HG13139A-6/ HG13139B-6	2300W (10A)



● Before first use

ATTENTION! RISK OF PROPERTY DAMAGE

The total power consumption of the connected devices must not exceed 15 W (Single PD condition power consumption of USB Type-C  must not exceed 30W).

● Use

NOTICE! Risk of product damage! Do not move the mains cord after connecting the mains plug  to a socket-outlet. There is a risk that the product will slip or tip over.

- Connect the mains plug  to a suitable socket outlet.
- Connect the appliance that should be charged with the product by plugging its USB-plug into the output USB ports  (Type C).
- Disconnect the charged appliance from the product after charging, by unplugging the USB-plug from the USB-socket.

● Cleaning and care

● Cleaning

 **WARNING!** During cleaning or operation, do not immerse the product in water or other liquids. Never hold the product under running water.

- Before cleaning: Unplug the product from the power supply. Unplug any connected device from the product.
- Clean the product only with a slightly moistened cloth.
- Do not allow any water or other liquids to enter the product's interior.
- Do not use abrasives, harsh cleaning solutions or hard brushes for cleaning.
- Let the product dry afterwards.

● **Storage**

- When not in use, store the product in its original packaging.
- Store the product in a dry, secure location away from children.

● **Disposal**

The packaging is made of environmentally friendly materials, which may be disposed of through your local recycling facilities.



Observe the marking of the packaging materials for waste separation, which are marked with abbreviations (a) and numbers (b) with following meaning: 1-7: plastics/20-22: paper and fibreboard/80-98: composite materials.



Contact your local refuse disposal authority for more details of how to dispose of your wornout product.



To help protect the environment, please dispose of the product properly when it has reached the end of its useful life and not in the household waste. Information on collection points and their opening hours can be obtained from your local authority.

● Warranty

The product has been manufactured to strict quality guidelines and meticulously examined before delivery. In the event of material or manufacturing defects you have legal rights against the retailer of this product. Your legal rights are not limited in any way by our warranty detailed below.

The warranty for this product is 3 years from the date of purchase. The warranty period begins on the date of purchase. Keep the original sales receipt in a safe location as this document is required as proof of purchase.

Any damage or defects already present at the time of purchase must be reported without delay after unpacking the product.

Should the product show any fault in materials or manufacture within 3 years from the date of purchase, we will repair or replace it – at our choice – free of charge to you. The warranty period is not extended as a result of a claim being granted. This also applies to replaced and repaired parts.

This warranty becomes void if the product has been damaged, or used or maintained improperly.

The warranty covers material or manufacturing defects. This warranty does not cover product parts subject to normal wear and tear, thus considered consumables (e.g. batteries, rechargeable batteries, tubes, cartridges), nor damage to fragile parts, e.g. switches or glass parts.

● **Warranty claim procedure**

To ensure quick processing of your claim, observe the following instructions:

Make sure to have the original sales receipt and the item number (IAN 481846_2410) available as proof of purchase.

You can find the item number on the rating plate, an engraving on the product, on the front page of the instruction manual (bottom left), or as a sticker on the rear or bottom of the product.

If functional or other defects occur, contact the service department listed below either by telephone or by e-mail.

Once the product has been recorded as defective you can return it free of charge to the service address that will be provided to you. Ensure to enclose the proof of purchase (sales receipt) and a short, written description outlining the details of the defect and when it occurred.

● Service

GB Service Great Britain

Tel.: 08000569216

E-Mail: owim@lidl.co.uk

IE Service Ireland

Tel.: 1800 200736

E-Mail: owim@lidl.ie

NI Service Northern Ireland

Tel.: 0800 0927852

E-Mail: owim@lidl.ie





Brugte advarsler og symboler ..	Side	23
Indledning	Side	24
Anvendelsesformål	Side	24
Leveringsomfang	Side	25
Sikkerhedsbemærkninger	Side	25
Beskrivelse af dele	Side	30
Tekniske data	Side	30
Før første brug	Side	33
Brug	Side	33
Rengøring og pleje af produktet	Side	34
Rengøring	Side	34
Opbevaring	Side	34
Bortskaffelse	Side	35
Garanti	Side	35
Afvikling af garantisager	Side	36
Service	Side	37

Brugte advarsler og symboler

Følgende advarsler er brugt i brugsvejledningen, startvejledningen, sikkerhedsinstruktionerne og på emballagen:

	FARE! Dette symbol, vist med ordet »Fare« betyder, at en meget farlig situation kan opstå, som kan - hvis den ikke forhindres - føre til dødsfald eller alvorlige personskader.
	ADVARSEL! Dette symbol, vist med ordet »Advarsel« betyder, at en farlig situation kan opstå, som kan - hvis den ikke forhindres - føre til dødsfald eller alvorlige personskader.
	FORSIGTIG! Dette symbol, vist med ordet »Forsigtig« betyder, at en halvfarlig situation kan opstå, som kan - hvis den ikke forhindres - føre til mindre eller moderate personskader.
	VIGTIGT! Dette symbol med signalordet »Vigtigt« indikerer mulighed for skade på ejendom.
	BEMÆRK: Dette symbol, vist med ordet »Bemærk«, betyder, at der er yderligere praktiske oplysninger, der skal læses.
	Vekselstrøm/spænding

	Jævnstrøm / Spænding
	CE-mærket viser, at produktet er i overensstemmelse med relevante EU-direktiver, der gælder for dette produkt.

STIKDÅSETERNING MED USB PORTE

● **Indledning**

Hjerteligt tillykke med købet af deres nye produkt. Du har besluttet dig for et produkt af høj kvalitet. Brugervejledningen er en del af dette produkt. Den indeholder vigtige informationer om sikkerhed, brug og bortskaffelse. Gør dig inden ibrugtagning af produktet fortrolig med alle betjenings- og sikkerhedsanvisninger. Benyt kun produktet som beskrevet og til de oplyste formål. Videregiv alle papirer, hvis du giver produktet videre til tredjemand.

● **Anvendelsesformål**

 Dette produkt er kun egnet til privat dekoration indendørs i tørre rum.

Dette produkt er beregnet til tilslutning af elektriske apparater. Denne STIKDÅSETERNING MED USB PORTE (herefter kaldet "produkt") er en IT-enhed, der er beregnet til opladning og betjening af USB-enheder, der som standard oplades eller betjenes via en USB-port.

Beregnet til: **Ikke beregnet til:**

Privat brug Industrielle eller erhvervsmæssige formål
Brug i tropiske klimaer

Enhver anden brug anses for forkert brug. Ethvert krav som følge af forkert brug eller på grund af uautoriseret ændring af produktet, anses som værende uberettigede. Enhver sådan brug er på egen risiko.

● **Leveringsomfang**

- 1 Stikdåseterning med USB porte
- 1 Kort vejledning



Sikkerhedsbemærkninger

FØR PRODUKTET TAGES I BRUG, SKAL DU GØR DIG BEKENDT MED ALLE SIKKERHEDSINSTRUKTIONERNE OG BRUGSINSTRUKTIONERNE! HVIS DETTE PRODUKT GIVES VIDERE TIL ANDRE, SKAL ALLE DOKUMENTERNE PRODUKTET FØLGE MED!

ADVARSEL! LIVSFARLIGT OG RISIKO FOR ULYKKER FOR SPÆDBØRN OG BØRN!

FARE! Dette udgør en fare for kvælning!

- Børn må aldrig efterlades uden opsyn med emballagen. Emballagen udgør en fare for kvælning. Børn undervurderer ofte farerne. Produktet skal altid holdes uden for børns rækkevidde.
- Dette produkt må ikke bruges af børn. Produktet skal holdes uden for børns rækkevidde. Dette produkt må kun bruges af personer med nedsatte fysiske, sensoriske eller mentale evner, eller personer med manglende erfaring og viden, hvis de er under opsyn eller er blevet vejledt i, hvordan apparatet bruges på en sikker måde og de forstår de involverede risici. Børn må ikke lege med dette produkt. Rengør og vedligeholdelse må ikke udføres af børn uden opsyn.

ADVARSEL! Risiko for elektrisk stød!

- Produktet må kun slttes til en stikkontakt, der er udstyret med en afbryder (RCD).
- Produktet må ikke bruges med stikkontakter eller forlængerledninger.
- Produktet må ikke puttes i vand eller på steder, hvor vand skan samle sig.
- Produktet må ikke bruges til induktive belastninger (såsom motorer eller transformere).

- Du må aldrig selv forsøge af reparere dette produkt. Hvis produktet holder op med at virke, må det kun repareres af kvalificerede fagfolk.
- Produktets elektriske dele må ikke nedsænkes i vand eller andre væsker, når det rengøres eller bruges. Produktet må aldrig holdes under rindende vand.
- Brug aldrig et beskadiget produkt. Hvis produktet beskadiges, skal det afbrydes fra strømforsyningen, og du skal kontakte din forhandler.
- Før produktet sluttes til strømforsyningen, skal du sørge for, at spændingen og strømmen stemmer overens med strømforsyningsoplysningerne på produktets mærkat.
- Produktet skal altid afbrydes fra stikkontakten, når det ikke bruges og før rengøring.
- Brug ikke opløsningsmidler eller rengøringsmidler på produktet. Produktet må kun rengøres med en let fugtig klud.
- Produktet må ikke tildækkes.
- Produktets maksimale samlede udgangseffekt/strøm må aldrig overskrides (se følgende tabel). Du skal være særlig forsigtig, hvis du tilslutter enheder, der bruger meget strøm (såsom elværktøj, varmeblæser, computere osv.).

Modelnummer	Maksimal samlet udgang
HG13139A-1/ HG13139A-2/ HG13139A-3/HG13139A-4	
HG13139B-1/ HG13139B-2/ HG13139B-3/ HG13139B-4	3680W (16A)
HG13139A-7/ HG13139B-7	
HG13139A-5/ HG13139B-5	2990W (13A)
HG13139A-6/ HG13139B-6	2300W (10A)

- Der må ikke tilsluttes nogen enheder, der overstiger dette produkts nominelle effekt. Hvis dette gøres, kan produktet overophede eller det kan føre til skade på produktet eller andet udstyr.
- Produktets strømstik skal passe til stikkontakten. Strømstikket må ikke ændres på nogen måde. Brug af stik, der ikke er blevet ændret, og rigtige stikkontakter, reducerer risikoen for elektrisk stød.
- Produktet må ikke bruges på steder, hvor trådløse enheder ikke er tilladt.
- Produktet skal være let tilgængeligt. Sørg altid for, at produktet nemt og hurtigt kan afbrydes fra stikkontakten.
- Enheder, der opbygger varme, skal holdes væk produktet for, at undgå beskadigelse af produktet.
- Afbryd produktet fra stikkontakten, før der udføres vedligeholdelsesarbejde på det.

- Brug ikke produktet med medicinsk udstyr.
- Produktet må ikke forbindes i en serie.
- Undgå at tænde eller slukke strømkrævende apparatet for tit, da dette kan beskadige produktet.

 **VIGTIGT!** Radioforstyrrelser

- Produktet må ikke bruges på fly, på hospitaler, servicerum eller i nærheden af elektroniske medicinske systemer. De trådløse signaler, der sendes, kan påvirke den følsomme elektronik.
- Produktet skal holdes mindst 20 cm væk fra pacemakere og hjertestartere, da den elektromagnetiske stråling kan forringe deres funktionalitet. Radiobølgerne, som produktet sender ud, kan forstyrre høreapparater.
- Produktet må ikke bruges i nærheden af brændbare gasser eller potentielt eksplosive områder (f.eks. malerværksteder), da de udsendte radiobølger kan føre til eksplosioner og brand.
- OWIM GmbH & Co. KG er ikke ansvarlig for forstyrrelser fra radioer eller fjernsyn på grund af uautoriseret ændring af produktet. OWIM GmbH & Co. KG er heller ikke ansvarlig for brug eller udskiftning af kabler og produkter, der ikke distribueres af OWIM.

- Brugeren af produktet er udelukkende selv ansvarlig for, at finde løsninger på funktionsfejl på grund af uautoriserede ændringer af produktet eller udskiftning af sådanne modificerede produkter.

● Beskrivelse af dele

- | | | | |
|---|-------------------|---|----------------------------|
| 1 | Stik | 4 | Overbelastningsbeskyttelse |
| 2 | Strømsstik | | |
| 3 | USB-port (Type C) | | |

● Tekniske data

Driftsspænding: 230V~ 50Hz

Udgangsstrøm via stikket (i alt):
HG13139A-1/ HG13139A-2/
HG13139A-3/HG13139A-4
HG13139B-1/ HG13139B-2/
HG13139B-3/ HG13139B-4
HG13139A-7/ HG13139B-7
16A (3680W maks.)

HG13139A-5/ HG13139B-5
13A (2990W maks.)

HG13139A-6/ HG13139B-6
10A (2300W maks.)

Beskyttelsesgrad:	IP20
Producentens navn eller varemærke, handelsregistreringsnummer og adresse:	OWIM GmbH & Co. KG, HRA721742, Stiftsbergstraße 1, 74167 Neckarsulm, TYSKLAND
Model-identifikation:	HG13139A-1/ HG13139A-2/ HG13139A-3/HG13139A-4/ HG13139A-5/ HG13139A-6/ HG13139A-7 HG13139B-1/ HG13139B-2/ HG13139B-3/HG13139B-4/ HG13139B-5/ HG13139B-6/ HG13139B-7
USB- indgangsspænding og strøm:	230V~, 50Hz 0,50A
Vekselstrømsfrekvens på indgang:	50Hz

USB Type C udgang: 5,0V \equiv 3,0A, MAKS. 15,0W
9,0V \equiv 3,0A MAKS. 27,0W
12,0V \equiv 2,5A MAKS. 30,0W
15,0V \equiv 2,0A MAKS. 30,0W
20,0V \equiv 1,5A MAKS. 30,0W

USB udgang i alt: 5,0V \equiv 3,0A, MAKS. 15,0W
(Type C1 & Type C2)

Type C understøtter strømforsyning (PD)*

Gennemsnitlig
aktiv effektivitet 82,0%

effektivitet
lav belastning (10%): 70,0%

Strømforbrug uden
belastning 0,09W

Beskyttelsesklasse I

* Strømforsyning (Power Delivery/PD) er en banebrydende teknologi, som bruges til ekstrem hurtig opladning af alle PD-kompatible enheder, herunder Apple iPhone og Samsung Android-mobilenheder.

Modelnummer	Maksimal samlet udgang
HG13139A-1/ HG13139A-2/ HG13139A-3/HG13139A-4	
HG13139B-1/ HG13139B-2/ HG13139B-3/ HG13139B-4	3680W (16A)
HG13139A-7/ HG13139B-7	
HG13139A-5/ HG13139B-5	2990W (13A)
HG13139A-6/ HG13139B-6	2300W (10A)



● Før første brug

VIGTIGT! RISIKO FOR EJENDOMSSKADE

Det samlede strømforbrug fra de tilsluttede enheder, må ikke komme over 15 W (strømforbruget på en enkelt enhed, der forsynes via USB Type-C  må ikke komme over 30W).

● Brug

BEMÆRK! Risiko for beskadigelse af produktet! Flyt ikke ledningen, når du har sat stikket  i en stikkontakt. Der er en risiko for, at produktet kan glide eller vælte.

- Slut strømstikket  til en passende stikkontakt.
- Tilslut apparatet, der skal oplades med produktet, ved at sætte dets USB-stik i en af USB-portene  (Type C).

- Afbryd det opladede apparat fra produktet efter opladning ved at trække USB-stikket ud af USB-stikket.

● Rengøring og pleje af produktet

● Rengøring

 **ADVARSEL!** Produktet må ikke nedsænkes i vand eller andre væsker, når det rengøres eller bruges. Produktet må aldrig holdes under rindende vand.

- Før rengøring: Afbryd produktet fra strømforsyningen. Afbryd alle tilsluttede enheder fra produktet.
- Produktet må kun rengøres med en let fugtig klud.
- Undgå, at vand eller andre væsker trænger ind i produktet.
- Produktet må ikke rengøres med slibemidler, hårde rengøringsmidler eller hårde børster.
- Lad produktet tørre efter rengøring.

● Opbevaring

- Produktet skal opbevares i dets originale emballage.
- Produktet skal opbevares på et tørt og sikkert sted, uden for børns rækkevidde.

● Bortskaffelse

Indpakningen består af miljøvenlige materialer, som De kan bortskaffe over de lokale genbrugssteder.



Bemærk forpakkingsmaterialernes mærkning til affaldssorteringen, disse er mærket med forkortelser (a) og numre (b) med følgende betydning: 1-7: kunststoffer / 20-22: papir og pap / 80-98: kompositmaterialer.



De får oplyst muligheder til bortskaffelse af det udtjente produkt hos deres lokale myndigheder eller bystyre.



For miljøets skyld, så må produktet aldrig smides ud sammen med husholdningsaffaldet, når det er udtjent, men skal afleveres til en fagmæssig korrekt bortskaffelse. De kan informere Dem vedrørende opsamlingssteder og deres åbningstider hos deres ansvarlige forvaltning.

● Garanti

Produktet er blevet fremstillet efter strenge kvalitetsstandarder og kontrolleret nøje før udlevering. I tilfælde af materiale- eller produktionsfejl kan du i medfør af loven gøre krav gældende over for sælgeren af produktet. Dine lovmæssige rettigheder begrænses på ingen måde af den af os nedennævnte garanti.

Garantien på dette produkt gælder i 3 år regnet fra købsdatoen. Garantien gælder fra købsdatoen. Opbevar den originale kvittering et sikkert sted, da dette dokument forlanges forlagt som dokumentation for købet.

Alle skader eller mangler, der allerede forefindes på tidspunktet for købet, skal straks meddeles efter udpakningen af produktet.

Hvis der inden for 3 år regnet fra købsdatoen viser sig en materiale- eller produktionsfejl på produktet, reparerer eller udskifter vi det – efter vores valg – gratis for dig. Garantiperioden forlænges ikke som følge af et imødekommet krav om garanti. Dette gælder også for udskiftede og reparerede dele.

Denne garanti bortfalder, hvis produktet er blevet beskadiget eller anvendt og vedligeholdt forkert.

Garantien dækker materiale- og produktionsfejl. Denne garanti dækker hverken produktdele, der er udsat for normal slitage og derfor er at betragte som sliddele (f.eks. batterier, akkumulatorer, slanger, farvepatroner), eller skader på skrøbelige dele, f.eks. kontakter eller dele af glas.

● Afvikling af garantisager

For at kunne garantere en hurtig sagsbehandling af deres forespørgsel, bedes De følge følgende anvisninger:

Opbevar kassebon og artikelnummer (IAN 481846_2410) som købsdokumentation, så disse kan fremlægges på forespørgsel.

Artikelnumrene er angivet på typeskiltet, ved en indgravering, på forsiden af vejledningen (nederst til venstre) eller på et mærkat på bag- eller undersiden.

Hvis der forekommer funktionsfejl eller andre mangler, skal De først kontakte nedenstående serviceafdeling telefonisk eller via e-mail.

Et produkt, der er registreret som defekt, kan De derefter sende portofrit til den meddelte serviceadresse ved vedlæggelse af købsbeviset (kassebon) og angivelsen af, hvori manglen består, og hvornår den er opstået.

● Service

DK Service Danmark

Tel.: 80253972

E-Mail: owim@lidl.dk



Avertissements et symboles utilisés	Page	39
Introduction	Page	40
Utilisation prévue	Page	40
Contenu de l'emballage	Page	41
Notes de sécurité	Page	41
Description des pièces	Page	47
Données techniques	Page	47
Avant la première utilisation	Page	50
Utilisation	Page	50
Nettoyage et entretien	Page	51
Nettoyage	Page	51
Stockage	Page	51
Mise au rebut	Page	52
Garantie	Page	53
Faire valoir sa garantie	Page	54
Service après-vente	Page	55

Avertissements et symboles utilisés

Les avertissements suivants sont utilisés dans le manuel d'utilisation, le guide de démarrage rapide, les instructions de sécurité et sur l'emballage :



DANGER ! Ce symbole, associé au mot « Danger », signale un risque élevé qui, s'il n'est pas évité, peut entraîner la mort ou des blessures graves.



AVERTISSEMENT ! Ce symbole, associé au mot « Avertissement », signale un risque moyen qui, s'il n'est pas évité, peut entraîner la mort ou des blessures graves.





MISE EN GARDE ! Ce symbole, associé au mot « Mise en garde », signale un risque faible qui, s'il n'est pas évité, peut entraîner des blessures mineures ou modérées.



ATTENTION ! Ce symbole avec le mot « Attention » indique un risque de dommages matériels.



REMARQUE : Ce symbole associé au mot « Remarque » fournit des informations utiles supplémentaires.

	Courant alternatif/tension alternative
	Courant continu/tension
	La marque CE indique la conformité avec les directives UE applicables à cet appareil.

CUBE MULTIPRISE AVEC PORTS USB

● **Introduction**

Nous vous félicitons pour l'achat de votre nouveau produit. Vous avez opté pour un produit de grande qualité. Le mode d'emploi fait partie intégrante de ce produit. Il contient des indications importantes pour la sécurité, l'utilisation et la mise au rebut. Veuillez lire consciencieusement toutes les indications d'utilisation et de sécurité du produit. Ce produit doit uniquement être utilisé conformément aux instructions et dans les domaines d'application spécifiés. Lors d'une cession à tiers, veuillez également remettre tous les documents.

● **Utilisation prévue**



Ce produit est uniquement destiné à une utilisation privée pour la décoration dans des pièces intérieures sèches.

Ce produit est destiné à des appareils électriques connectés. Ce CUBE MULTIPRISE AVEC PORTS USB (ci-après dénommé le « produit ») est un dispositif électrique conçu pour charger et utiliser des périphériques USB qui sont par défaut chargés ou utilisés à partir d'une prise USB.

Approprié Inapproprié

Utilisation privée	Finalités industrielles/commerciales Utilisation dans les climats tropicaux
--------------------	--

Toute autre utilisation est considérée comme inappropriée. Toute réclamation découlant d'une utilisation inappropriée ou due à une modification non autorisée du produit sera considérée injustifiée. Une telle utilisation est à vos propres risques.

● **Contenu de l'emballage**

- 1 Cube multiprise avec ports usb
- 1 Manuel abrégé



Notes de sécurité

AVANT D'UTILISER LE PRODUIT, VEUILLEZ VOUS FAMILIARISER AVEC TOUTES LES INSTRUCTIONS DE SÉCURITÉ ET D'UTILISATION ! LORSQUE VOUS TRANSMETTEZ CE PRODUIT À UN TIERS, JOIGNEZ-LUI TOUS LES DOCUMENTS !

⚠️ AVERTISSEMENT ! DANGER DE MORT ET RISQUE D'ACCIDENT POUR LES NOURRISSONS ET LES ENFANTS !

⚠️ DANGER ! Risque d'étouffement !

- Ne laissez jamais les enfants sans surveillance avec le matériel d'emballage. Les éléments d'emballage présentent un risque d'étouffement. Les enfants sous-estiment souvent les dangers. Veuillez maintenir en permanence le produit hors de la portée des enfants.
- Ce produit ne doit pas être utilisé par des enfants. Maintenez le produit hors de la portée des enfants. Ce produit peut être utilisé par des personnes ayant des capacités physiques, sensorielles ou mentales réduites ou manquant d'expérience et de connaissances si elles font l'objet d'une surveillance ou ont reçu des instructions concernant l'utilisation du produit en toute sécurité et si elles comprennent les risques encourus. Les enfants ne doivent pas jouer avec l'appareil. Le nettoyage et l'entretien par l'utilisateur ne doivent pas être effectués par des enfants sans surveillance.

AVERTISSEMENT ! Risque de choc électrique !

- Branchez uniquement le produit sur une prise électrique protégée par un disjoncteur différentiel à courant résiduel.
- N'utilisez pas le produit avec des blocs multiprises ou des rallonges.
- Ne placez pas le produit dans l'eau ou dans des endroits où de l'eau peut s'accumuler.
- N'utilisez pas le produit pour des charges inductives (telles que des moteurs ou des transformateurs).
- N'essayez pas de réparer le produit vous-même. En cas de dysfonctionnement, les réparations doivent uniquement être effectuées par du personnel qualifié.
- Lorsque vous nettoyez ou utilisez le produit, n'immergez pas ses éléments électriques dans de l'eau ou dans d'autres liquides. Ne passez jamais le produit sous de l'eau courante.
- N'utilisez jamais un produit endommagé. Débranchez le produit de l'alimentation électrique et contactez votre revendeur s'il est endommagé.
- Avant de brancher le produit à l'alimentation électrique, vérifiez que la tension et le courant nominaux correspondent aux informations d'alimentation électrique indiquées sur l'étiquette signalétique du produit.

- Débranchez le produit de l'alimentation électrique lorsqu'il n'est pas utilisé et avant de le nettoyer.
- N'utilisez pas de solvants ou de solutions de nettoyage sur le produit. Nettoyez le produit uniquement avec un chiffon légèrement humidifié.
- Le produit ne doit pas être couvert.
- La puissance totale/le courant total maximum de sortie du produit (voir table suivante) ne doivent jamais être dépassés. Faites particulièrement attention en raccordant des appareils présentant une consommation électrique élevée (tels que les outils électriques, les radiateurs soufflants, les ordinateurs, etc.).

Numéro de modèle	Sortie totale maximale
HG13139A-1/ HG13139A-2/ HG13139A-3/HG13139A-4	
HG13139B-1/ HG13139B-2/ HG13139B-3/ HG13139B-4	3680 W (16 A)
HG13139A-7/ HG13139B-7	
HG13139A-5/ HG13139B-5	2990 W (13 A)
HG13139A-6/ HG13139B-6	2300 W (10 A)

- Ne raccordez pas d'appareils qui dépassent la puissance nominale de ce produit. Cela pourrait causer une surchauffe ou endommager le produit ou d'autres équipements.
- La fiche d'alimentation du produit doit s'insérer dans la prise électrique. La fiche d'alimentation ne doit pas être modifiée de quelque manière que ce soit. L'utilisation de fiches secteur non modifiées et de prises appropriées réduit le risque de choc électrique.
- N'utilisez pas le produit dans des endroits où les appareils sans fil ne sont pas autorisés.
- Le produit doit être facilement accessible. Assurez-vous toujours que le produit peut être débranché facilement et rapidement de la prise électrique.
- Les appareils qui accumulent de la chaleur doivent être séparés du produit pour éviter toute activation accidentelle.
- Débranchez le produit de l'alimentation secteur avant d'effectuer toute intervention d'entretien.
- N'utilisez pas le produit conjointement avec des dispositifs médicaux.
- Ne branchez pas le produit en série.
- Évitez d'activer ou de désactiver fréquemment des charges maximales pour garantir une longue durée de vie du produit.



ATTENTION ! Interférences radio

- N'utilisez pas le produit dans des avions, des hôpitaux, des locaux techniques ou à proximité de systèmes médicaux électroniques. Les signaux sans fil émis peuvent avoir une influence sur le fonctionnement des appareils électroniques sensibles.
- Maintenez le produit à au moins 20 cm des stimulateurs cardiaques ou des défibrillateurs automatiques implantables, car les rayonnements électromagnétiques peuvent nuire au fonctionnement des stimulateurs cardiaques. Les ondes radio émises peuvent causer des interférences dans les appareils auditifs.
- N'utilisez jamais le produit à proximité de gaz inflammables ou de zones potentiellement explosives (par exemple des ateliers de peinture), car les ondes radio émises peuvent causer des explosions et des incendies.
- La société OWIM GmbH & Co. KG n'est pas responsable des interférences avec des radios ou des télévisions dues à une modification non autorisée du produit. La société OWIM GmbH & Co. KG décline toute responsabilité en cas d'utilisation ou de remplacement avec des câbles et des produits non distribués par OWIM.

- L'utilisateur du produit est seul responsable de la correction des dysfonctionnements causés par des modifications non autorisées du produit et le remplacement de ces produits modifiés.

● Description des pièces

- | | | | |
|---|-------------------|---|---------------------------|
| 1 | Prise de courant | 4 | Protection anti-surcharge |
| 2 | Fiche | | |
| 3 | Port USB (type C) | | |

● Données techniques

Tension de fonctionnement : 230 V~ 50 Hz

Courant de sortie (total) via la prise : HG13139A-1/ HG13139A-2/
HG13139A-3/HG13139A-4
HG13139B-1/ HG13139B-2/
HG13139B-3/ HG13139B-4
HG13139A-7/ HG13139B-7
16 A (3680 W max.)

HG13139A-5/ HG13139B-5
13 A (2990 W max.)

HG13139A-6/ HG13139B-6
10 A (2300 W max.)

Degré de protection :	IP20
Nom du fabricant ou marque, numéro d'enregistrement commercial et adresse :	OWIM GmbH & Co. KG, HRA721742, Stiftsbergstraße 1, 74167 Neckarsulm, ALLEMAGNE
Identifiant du modèle :	HG13139A-1/ HG13139A-2/ HG13139A-3/HG13139A-4/ HG13139A-5/ HG13139A-6/ HG13139A-7 HG13139B-1/ HG13139B-2/ HG13139B-3/HG13139B-4/ HG13139B-5/ HG13139B-6/ HG13139B-7
Tension et courant d'entrée USB :	230 V~, 50 Hz 0,50 A
Fréquence d'entrée AC :	50 Hz

Sortie USB type C : 5,0 V \equiv 3,0 A, MAX. 15,0 W
9,0 V \equiv 3,0 A MAX. 27,0 W
12,0 V \equiv 2,5 A MAX. 30,0 W
15,0 V \equiv 2,0 A MAX. 30,0 W
20,0 V \equiv 1,5 A MAX. 30,0 W

Sortie totale USB : 5,0 V \equiv 3,0 A, MAX. 15,0 W
(Type C1 et C2)

Type C prend en charge PD*

Rendement actif

moyen : 82,0 %

Rendement
faible charge

(10 %) : 70,0 %

Consommation

électrique à vide 0,09 W

Classe de protection I

*Power Delivery (PD) est une technologie de pointe qui permet une charge extrêmement rapide de tous les appareils compatibles PD, dont les Apple iPhone et les appareils mobiles Samsung Android.

Numéro de modèle	Sortie totale maximale
HG13139A-1/ HG13139A-2/ HG13139A-3/HG13139A-4	
HG13139B-1/ HG13139B-2/ HG13139B-3/ HG13139B-4	3680 W (16 A)
HG13139A-7/ HG13139B-7	
HG13139A-5/ HG13139B-5	2990 W (13 A)
HG13139A-6/ HG13139B-6	2300 W (10 A)

● Avant la première utilisation

ATTENTION ! RISQUE DE DOMMAGES

MATÉRIELS La consommation électrique totale des appareils connectés ne doit pas dépasser 15 W (la consommation PD des prises USB Type-C  ne doit pas dépasser 30 W).

● Utilisation

REMARQUE ! Risques de dommages sur le produit ! Ne déplacez pas le cordon électrique après avoir branché la fiche  sur une prise de courant. Le produit risque de glisser ou de basculer.

- Branchez la fiche  à une prise de courant appropriée.

- Connectez l'appareil qui doit être rechargé avec le produit en branchant sa fiche USB dans l'une des prises USB **3** (Type C).
- Après la charge, déconnectez l'appareil chargé du produit en débranchant la fiche USB du port USB.

● Nettoyage et entretien

● Nettoyage

⚠ AVERTISSEMENT ! Lorsque vous nettoyez ou utilisez le produit, ne l'immergez pas dans de l'eau ou dans d'autres liquides. Ne passez jamais le produit sous de l'eau courante.

- Avant le nettoyage : Débranchez le produit de l'alimentation électrique. Débranchez les appareils connectés au produit.
- Nettoyez le produit uniquement avec un chiffon légèrement humidifié.
- Ne laissez pas l'eau ou d'autres liquides entrer à l'intérieur du produit.
- N'utilisez pas d'abrasifs, de solutions de nettoyage agressives ou de brosses dures pour le nettoyage.
- Laissez le produit sécher ensuite.

● Stockage

- Lorsque le produit n'est pas utilisé, rangez-le dans son emballage d'origine.

- Rangez le produit dans un endroit sec et sûr, hors de portée des enfants.

● Mise au rebut

L'emballage se compose de matières recyclables pouvant être mises au rebut dans les déchetteries locales.



Veillez respecter l'identification des matériaux d'emballage pour le tri sélectif, ils sont identifiés avec des abbréviations (a) et des chiffres (b) ayant la signification suivante : 1-7 : plastiques / 20-22 : papiers et cartons / 80-98 : matériaux composite.



Votre mairie ou votre municipalité vous renseigneront sur les possibilités de mise au rebut des produits usagés.



Afin de contribuer à la protection de l'environnement, veuillez ne pas jeter votre produit usagé dans les ordures ménagères, mais éliminez-le de manière appropriée. Pour obtenir des renseignements concernant les points de collecte et leurs horaires d'ouverture, vous pouvez contacter votre municipalité.

● Garantie

Le produit a été fabriqué selon des critères de qualité stricts, et contrôlé consciencieusement avant sa livraison. En cas de défaut de matériau ou de fabrication, vous avez des droits légaux vis-à-vis du vendeur du produit. Vos droits légaux ne sont en aucun cas limités par notre garantie mentionnée ci-dessous.

La garantie de ce produit est de 3 ans à partir de la date d'achat. La période de garantie commence à la date d'achat. Conservez l'original de la preuve d'achat dans un endroit sûr car ce document est nécessaire pour prouver l'achat.

Tout dommage ou défaut déjà présent au moment de l'achat doit être signalé immédiatement après le déballage du produit.

Si le produit présente un défaut de matériau ou de fabrication dans les 3 ans qui suivent la date d'achat, nous le réparerons ou le remplacerons - à notre choix - gratuitement pour vous. La période de garantie n'est pas prolongée par une demande de garantie acceptée. Cette mesure s'applique également pour les pièces remplacées et réparées.

Cette garantie est annulée si le produit a été endommagé ou utilisé ou entretenu de manière incorrecte.

La garantie couvre les défauts de matériels et de fabrication. Cette garantie ne couvre pas les pièces du produit soumises à une usure normale, et qui sont donc considérées comme des pièces d'usure (par exemple les piles, les piles rechargeables, tuyaux, les cartouches d'encre), ni les dommages aux pièces fragiles, par exemple les interrupteurs ou les pièces en verre.

● **Faire valoir sa garantie**

Pour garantir la rapidité d'exécution de la procédure de garantie, veuillez respecter les indications suivantes :

Veuillez conserver le ticket de caisse et la référence du produit (IAN 481846_2410) à titre de preuve d'achat pour toute demande.

Le numéro de référence de l'article est indiqué sur la plaque d'identification, gravé sur la page de titre de votre manuel (en bas à gauche) ou sur un autocollant apposé sur la face arrière ou inférieure du produit.

En cas de dysfonctionnement du produit, ou de tout autre défaut, contactez en premier lieu le service après-vente par téléphone ou par e-mail aux coordonnées indiquées ci-dessous.

Vous pouvez alors envoyer franco de port tout produit considéré comme défectueux au service clientèle indiqué, accompagné de la preuve d'achat (ticket de caisse) et d'une description écrite du défaut avec mention de sa date d'apparition.

● Service après-vente

FR Service après-vente France

Tél.: 0800904879

E-Mail: owim@lidl.fr

BE Service après-vente Belgique

Tél.: 080071011

Tél.: 80023970 (Luxembourg)

E-Mail: owim@lidl.be



Gebruikte waarschuwingen en symbolen	Pagina	57
Inleiding	Pagina	58
Beoogd gebruik.....	Pagina	59
Leveringsomvang.....	Pagina	59
Veiligheidsaanwijzingen	Pagina	60
Beschrijving van de onderdelen.....	Pagina	64
Technische gegevens.....	Pagina	65
Voor het eerste gebruik	Pagina	68
Gebruik	Pagina	68
Reiniging en onderhoud	Pagina	68
Reiniging.....	Pagina	68
Opslag.....	Pagina	69
Afvoer	Pagina	69
Garantie	Pagina	70
Afwikkeling in geval van garantie.....	Pagina	71
Service.....	Pagina	72

Gebruikte waarschuwingen en symbolen

De volgende waarschuwingen worden gebruikt in de handleiding, snelstartgids, veiligheidsinstructies en op de verpakking:



GEVAAR! Dit symbool in combinatie met het signaalwoord "Gevaar" markeert een hoog risico dat, indien niet voorkomen, de dood of ernstig letsel tot gevolg kan hebben.







WAARSCHUWING! Dit symbool in combinatie met het signaalwoord 'Waarschuwing' markeert een middelgroot risico dat, indien het niet wordt voorkomen, de dood of ernstig letsel tot gevolg kan hebben.



VOORZICHTIG! Dit symbool in combinatie met het signaalwoord 'Voorzichtig' markeert een gevaar met een laag risico dat, indien niet voorkomen, kan leiden tot licht of matig letsel.



OPGELET! Dit symbool met het signaalwoord "Let op" geeft een mogelijk risico voor materiële schade aan.

	OPMERKING: Dit symbool in combinatie met "Opmerking" geeft extra nuttige informatie.
	Wisselstroom/-spanning
	Gelijkstroom/-spanning
	De CE-markering geeft aan dat dit apparaat voldoet aan de relevante EU-richtlijnen.

STEKKERDOOS-KUBUS MET USB-POORTEN

● **Inleiding**

Hartelijk gefeliciteerd met de aankoop van uw nieuwe product. U heeft voor een hoogwaardig product gekozen. De gebruiksaanwijzing is een deel van het product. Deze bevat belangrijke aanwijzingen voor veiligheid, gebruik en verwijdering. Maakt U zich voor de ingebruikname van het product met alle bedienings- en veiligheidsvoorschriften vertrouwd. Gebruik het product alleen zoals beschreven en voor de aangegeven toepassingsgebieden. Overhandig alle documenten bij doorgifte van het product aan derden.

● Beoogd gebruik



Dit product is alleen geschikt voor particulier gebruik voor decoratie in droge binnenruimten.

Dit product wordt gebruikt voor aangesloten elektrische apparaten. Deze STEKKERDOOS-KUBUS MET USB-POORTEN (hierna "product" genoemd) is een informatietechnologisch apparaat dat is ontworpen voor het opladen en bedienen van USB-apparaten die standaard via een USB-poort worden opgeladen of bediend.

Geschikt

Huishoudelijk gebruik

Niet geschikt

Industriële/commerciële doeleinden
Gebruik in een tropisch klimaat

Elk ander gebruik wordt beschouwd als oneigenlijk gebruik. Claims als gevolg van oneigenlijk gebruik of als gevolg van ongeoorloofde wijziging van het product worden als ongegrond beschouwd. Dergelijk gebruik is op eigen risico.

● Leveringsomvang

- 1 Stekkerdoos-kubus met USB-poorten
- 1 Beknopte handleiding



Veiligheidsaanwijzingen

VOORDAT U HET PRODUCT GEBRUIKT, DIENT U KENNIS TE NEMEN VAN ALLE VEILIGHEIDSVORSCHRIFTEN EN GEBRUIKSAANWIJZINGEN! ALS U DIT PRODUCT AAN EEN DERDE GEEFT, DOE DAN TEVENS ALLE DOCUMENTEN ERBIJ!

WAARSCHUWING! LEVENSGEVAAR EN ONGEVALLen, RISICO VOOR ZUIGELINGEN EN KINDEREN!

GEVAAR! Verstikkingsgevaar!

- Laat kinderen nooit zonder toezicht bij het verpakkingsmateriaal. Het verpakkingsmateriaal vormt een verstikkingsgevaar.
Kinderen onderschatten vaak de gevaren. Houd het product te allen tijde buiten het bereik van kinderen.
- Dit apparaat mag niet door kinderen worden gebruikt. Houd het product buiten bereik van kinderen. Dit apparaat kan worden gebruikt door personen met verminderde fysieke, zintuiglijke of mentale vermogens of een gebrek aan ervaring en kennis, indien zij onder toezicht staan of instructie hebben gekregen over het veilige gebruik van het apparaat en als zij de gevaren ervan begrijpen.
Kinderen mogen niet met het product spelen.

Reiniging en onderhoud mogen zonder toezicht niet door kinderen worden uitgevoerd.

WAARSCHUWING! Risico op een elektrische schok!

- Sluit het product alleen aan op een stopcontact dat is beveiligd met een zekering.
- Gebruik het product niet met stekkerdozen of verlengsnoeren.
- Plaats het product niet in water of op plaatsen waar zich water kan verzamelen.
- Gebruik het product niet voor inductieve belastingen (zoals motoren of transformatoren).
- Probeer het apparaat nooit zelf te repareren. In geval van een storing mogen reparaties alleen door gekwalificeerd personeel worden uitgevoerd.
- Dompel de elektrische onderdelen van het apparaat tijdens de reiniging of het gebruik niet onder in water of andere vloeistoffen. Houd het product nooit onder stromend water.
- Gebruik het apparaat nooit als het beschadigd is. Haal de stekker uit het stopcontact en neem contact op met uw leverancier als het apparaat beschadigd is.
- Voordat u het apparaat aansluit, moet u controleren of de voedingsspanning en stroomsterkte overeenkomen met de gegevens van de stroomvoorziening die op het typeplaatje van het apparaat staan vermeld.

- Trek de stekker uit het stopcontact als het apparaat niet wordt gebruikt en alvorens het te reinigen.
- Gebruik geen oplosmiddelen of schoonmaakmiddelen op het product. Reinig het product alleen met een licht bevochtigde doek.
- Het product mag niet worden afgedekt.
- Het maximale totale uitgangsvermogen van het product (zie onderstaande tabel) mag nooit worden overschreden. Wees bijzonder voorzichtig bij het aansluiten van apparaten die grotere hoeveelheden stroom verbruiken (zoals elektrisch gereedschap, ventilatorkachels, computers, etc.)

Modelnummer	Max. uitgang
HG13139A-1/ HG13139A-2/ HG13139A-3/HG13139A-4	
HG13139B-1/ HG13139B-2/ HG13139B-3/ HG13139B-4	3680W (16A)
HG13139A-7/ HG13139B-7	
HG13139A-5/ HG13139B-5	2990W (13A)
HG13139A-6/ HG13139B-6	2300W (10A)

- Sluit geen apparaten aan die het vermogen van dit product overschrijden. Als u dit wel doet, kan dit leiden tot oververhitting of mogelijke schade aan het product of andere apparatuur.

- De stekker van het product moet in het stopcontact passen. De stekker mag op geen enkele wijze worden gewijzigd. Het gebruik van ongewijzigde netstekkers en geschikte stopcontacten vermindert het risico van een elektrische schok.
- Gebruik het product niet op plaatsen waar draadloze apparaten niet zijn toegestaan.
- Het product moet gemakkelijk toegankelijk zijn. Zorg er altijd voor dat de stekker gemakkelijk en snel uit het stopcontact kan worden getrokken.
- Apparaten die warmte opbouwen moeten van het product worden gescheiden om onbedoelde activering te voorkomen.
- Koppel het product los van de netspanning voordat u onderhoudswerkzaamheden uitvoert.
- Gebruik het product niet samen met medische hulpmiddelen.
- Sluit het product niet in serie aan.
- Vermijd het frequent in- en uitschakelen van maximale belastingen om een lange levensduur van het product te waarborgen.



OPGELET! Radio-interferentie

- Gebruik het product niet in vliegtuigen, in ziekenhuizen, dienst ruimten of in de buurt van medische elektronische systemen. De uitgezonden draadloze signalen kunnen de werking van gevoelige elektronica beïnvloeden.

- Houd het product minstens 20 cm verwijderd van pacemakers of implanteerbare cardio-defibrillators, aangezien de elektromagnetische straling de werking van pacemakers kan aantasten. De uitgezonden radiogolven kunnen storing veroorzaken in hoortoestellen.
- Gebruik het product nooit in de buurt van ontvlambare gassen of gebieden met potentiële explosieve stoffen (bijv. spuiterijen), aangezien de uitgezonden radiogolven explosies en brand kunnen veroorzaken.
- De OWIM GmbH & Co. KG is niet verantwoordelijk voor storing van radio's of televisies door ongeoorloofde wijziging van het product. De OWIM GmbH & Co. KG aanvaardt verder geen aansprakelijkheid voor het gebruik of de vervanging van kabels en producten die niet door OWIM worden geleverd.
- De gebruiker van het product is als enige verantwoordelijk voor het verhelpen van storingen veroorzaakt door ongeoorloofde wijzigingen aan het product en de vervanging van dergelijke gewijzigde producten.

● Beschrijving van de onderdelen

- | | | | |
|---|--------------------|---|---------------------------|
| 1 | Stopcontact | 4 | Overbelastingsbeveiliging |
| 2 | Stekker | | |
| 3 | USB-poort (Type C) | | |

● Technische gegevens

Bedrijfsspanning:	230V~ 50Hz
Uitgangsstroom (totaal) over stopcontact:	HG13139A-1/ HG13139A-2/ HG13139A-3/HG13139A-4 HG13139B-1/ HG13139B-2/ HG13139B-3/ HG13139B-4 HG13139A-7/ HG13139B-7 16A (3680W max.) HG13139A-5/ HG13139B-5 13A (2990W max.) HG13139A-6/ HG13139B-6 10A (2300W max.)
Beschermingsgraad:	IP20
Fabrikant- naam of handelsmerk, handelsregisternummer en adres	OWIM GmbH & Co. KG, HRA721742, Stiftsbergstraße 1, 74167 Neckarsulm, DUITSLAND

Modelaanduiding: HG13139A-1/ HG13139A-2/
HG13139A-3/HG13139A-4/
HG13139A-5/ HG13139A-6/
HG13139A-7
HG13139B-1/ HG13139B-2/
HG13139B-3/HG13139B-4/
HG13139B-5/ HG13139B-6/
HG13139B-7

USB-ingangsspanning
en -stroom 230V~, 50 Hz 0,50A

AC-ingangsfrequentie: 50Hz

Uitvoer USB Type C: 5,0V === 3,0A, MAX. 15,0W
9,0V === 3,0A MAX. 27,0W
12,0V === 2,5A MAX. 30,0W
15,0V === 2,0A MAX. 30,0W
20,0V === 1,5A MAX. 30,0W

Totale USB-uitvoer: 5,0V === 3,0A, MAX. 15,0W
(Type C1 & Type C2)

Type C ondersteunt PD*

Gemiddelde
actieve efficiëntie: 82,0%

efficiëntie bij lage belasting (10%)	70,0%
Stroomverbruik bij nullast	0,09W
Beschermingsklasse	I

*Power Delivery (PD) is een geavanceerde technologie die extreem snel opladen mogelijk maakt voor alle apparaten die geschikt zijn voor PD, waaronder Apple iPhone en Samsung Android mobiele apparaten.

Modelnummer	Max. uitgang
HG13139A-1/ HG13139A-2/ HG13139A-3/HG13139A-4	
HG13139B-1/ HG13139B-2/ HG13139B-3/ HG13139B-4	3680W (16A)
HG13139A-7/ HG13139B-7	
HG13139A-5/ HG13139B-5	2990W (13A)
HG13139A-6/ HG13139B-6	2300W (10A)

● Voor het eerste gebruik

⚠ OPGELET! RISICO OP MATERIËLE SCHADE Het totale stroomverbruik van de aangesloten apparaten mag niet hoger zijn dan 15 W (Bij gebruik van Power Delivery mag het stroomverbruik van USB Type-C **3** niet hoger zijn dan 30 W).

● Gebruik

LET OP! Risico op schade aan het product! Verplaats het netsnoer niet nadat de stekker **2** in een stopcontact zit. Er bestaat een risico dat het product wegglijdt of omvalt.

- Steek de stekker **2** in een gepast stopcontact.
- Sluit het apparaat dat met het product moet worden opgeladen aan door de USB-stekker in de USB-uitgang **3** (type C) te steken.
- Koppel het opgeladen apparaat na het opladen los van het product door de USB-stekker uit de USB-aansluiting te halen.

● Reiniging en onderhoud

● Reiniging

⚠ WAARSCHUWING! Dompel het product tijdens het reinigen of gebruik niet onder in water of andere vloeistoffen. Houd het product nooit onder stromend water.

- Voor het schoonmaken: Trek de stekker van het apparaat uit het stopcontact. Koppel elk aangesloten apparaat los van het product.
- Reinig het product alleen met een licht bevochtigde doek.
- Zorg dat er geen water of andere vloeistoffen in het product komen.
- Gebruik geen schuurmiddelen, agressieve schoonmaakmiddelen of harde borstels voor het schoonmaken.
- Laat het apparaat daarna drogen.

● Opslag

- Bewaar het product in de originele verpakking wanneer het niet wordt gebruikt.
- Bewaar het product op een droge, veilige plaats buiten het bereik van kinderen.

● Afvoer

De verpakking bestaat uit milieuvriendelijke grondstoffen die u via de plaatselijke recyclingcontainers kunt afvoeren.



Neem de aanduiding van de verpakkingsmaterialen voor de afvalscheiding in acht. Deze zijn gemarkeerd met de afkortingen (a) en een cijfers (b) met de volgende betekenis: 1-7: kunststoffen / 20-22: papier en vezelplaten / 80-98: composietmaterialen.



Informatie over de mogelijkheden om het uitgediende product na gebruik te verwijderen, verstrekt uw gemeentelijke overheid.



Gooi het afgedankte product omwille van het milieu niet weg via het huisvuil, maar geef het af bij het daarvoor bestemde depot of het gemeentelijke milieupark. Over afgifteplaatsen en hun openingstijden kunt u zich bij uw aangewezen instantie informeren.

● Garantie

Het product werd volgens strenge kwaliteitsrichtlijnen gemaakt en voor de uitlevering zorgvuldig gecontroleerd. In geval van materiaal- of fabricagefouten hebt u tegenover de verkoper van het product wettelijke rechten. Uw wettelijke rechten worden op geen enkele manier door onze hieronder vermelde garantie beperkt.

De garantie voor dit product bedraagt 3 jaar vanaf aankoopdatum. De garantieperiode gaat in op de datum van aankoop. Bewaar het originele bewijs van aankoop op een veilige plek aangezien dit document nodig is als bewijs.

Alle beschadigingen of gebreken die reeds op het moment van aankoop aanwezig zijn, moeten meteen na het uitpakken van het product worden gemeld.

Mocht het product binnen 3 jaar na aankoopdatum een materiaal- of fabricagefout vertonen, zullen wij het – naar onze keuze – gratis voor u repareren of vervangen. De garantieperiode wordt door een plaatsgevonden garantieverlening niet verlengd. Dit geldt ook voor vervangen en gerepareerde onderdelen.

Deze garantie vervalt als het product werd beschadigd of onjuist is gebruikt of onderhouden.

De garantie dekt materiaal- en fabricagefouten af. Deze garantie dekt geen productonderdelen die aan normale slijtage onderhevig zijn en daarom als verbruiksartikelen worden beschouwd (bv. batterijen, oplaadbare batterijen, slangen, inktpatronen), noch dekt zij schade aan breekbare onderdelen, bv. schakelaars of onderdelen die van glas zijn gemaakt.

● Afwikkeling in geval van garantie

Om een snelle afhandeling van uw reclamatie te waarborgen dient u de volgende instructies in acht te nemen:

Houd bij alle vragen alstublieft de kassabon en het artikelnummer (IAN 481846_2410) als bewijs van aankoop bij de hand.

Het artikelnummer vindt u op de typeplaat, ingegraveerd, op het titelblad van uw handleiding (linksonder) of als sticker op de achter- of onderzijde.

Wanneer er storingen in de werking of andere gebreken optreden, dient u eerst telefonisch of per e-mail contact met de onderstaande service-afdeling op te nemen.

Een als defect geregistreerd product kunt u dan samen met uw aankoopbewijs (kassabon) en vermelding van de concrete schade alsmede het tijdstip van optreden voor u franco aan het u meegedeelde servicepunt verzenden.

● Service

NL Service Nederland

Tel.: 08000225537

E-Mail: owim@lidl.nl

BE Service België

Tel.: 080071011

Tel.: 80023970 (Luxemburg)

E-Mail: owim@lidl.be



Verwendete Warnhinweise und Symbole	Seite	74
Einleitung	Seite	75
Bestimmungsgemäße Verwendung	Seite	76
Lieferumfang	Seite	76
Sicherheitshinweise	Seite	77
Teilebeschreibung	Seite	81
Technische Daten	Seite	82
Vor dem ersten Gebrauch	Seite	85
Verwendung	Seite	85
Reinigung und Pflege	Seite	86
Reinigung	Seite	86
Lagerung	Seite	86
Entsorgung	Seite	87
Garantie	Seite	88
Abwicklung im Garantiefall	Seite	89
Service	Seite	90

Verwendete Warnhinweise und Symbole

Die folgenden Warnhinweise werden in der Bedienungsanleitung, der Kurzanleitung, den Sicherheitshinweisen und auf der Verpackung verwendet:



GEFAHR! Dieses Symbol in Verbindung mit dem Signalwort „Gefahr“ kennzeichnet eine Gefährdung mit hohem Risiko, die, wenn sie nicht vermieden wird, zum Tod oder zu schweren Verletzungen führen kann.







WARNUNG! Dieses Symbol in Verbindung mit dem Signalwort „Warnung“ kennzeichnet eine Gefährdung mit mittlerem Risiko, die, wenn sie nicht vermieden wird, zum Tod oder zu schweren Verletzungen führen kann.



VORSICHT! Dieses Symbol in Verbindung mit dem Signalwort „Vorsicht“ kennzeichnet eine Gefährdung mit geringem Risiko, die, wenn sie nicht vermieden wird, zu leichten oder mittelschweren Verletzungen führen kann.



ACHTUNG! Dieses Symbol mit dem Signalwort „Achtung“ weist auf einen möglichen Sachschaden hin.

	<p>HINWEIS: Dieses Symbol in Kombination mit „Hinweis“ liefert zusätzliche nützliche Informationen.</p>
	<p>Wechselstrom/-spannung</p>
	<p>Gleichstrom / -spannung</p>
	<p>Das CE Zeichen bestätigt Konformität mit den für das Produkt zutreffenden EU-Richtlinien.</p>

STECKDOSENWÜRFEL MIT USB-ANSCHLÜSSEN

● Einleitung

Wir beglückwünschen Sie zum Kauf Ihres neuen Produkts. Sie haben sich damit für ein hochwertiges Produkt entschieden. Die Bedienungsanleitung ist Teil dieses Produkts. Sie enthält wichtige Hinweise für Sicherheit, Gebrauch und Entsorgung. Machen Sie sich vor der Benutzung des Produkts mit allen Bedien- und Sicherheitshinweisen vertraut. Benutzen Sie das Produkt nur wie beschrieben und für die angegebenen Einsatzbereiche. Händigen Sie alle Unterlagen bei Weitergabe des Produkts an Dritte mit aus.

● Bestimmungsgemäße Verwendung



Dieses Produkt ist nur für den privaten Gebrauch zur Dekoration in trockenen Innenräumen geeignet.

Dieses Produkt wird für angeschlossene Elektrogeräte verwendet. Dieser STECKDOSENWÜRFEL MIT USB-ANSCHLÜSSEN (im Folgenden „Produkt“ genannt) ist ein Gerät der Informationstechnologie, das zum Laden und Betreiben von USB-Geräten entwickelt wurde, die standardmäßig über einen USB-Anschluss geladen oder betrieben werden.

Geeignet

Privater
Gebrauch

Nicht geeignet

Industrielle / gewerbliche Zwecke
Verwendung in tropischen Klimazonen

Jede andere Verwendung gilt als unzulässig. Jegliche Ansprüche, die sich aus einer unsachgemäßen Verwendung oder einer unerlaubten Veränderung des Produkts ergeben, werden als ungerechtfertigt betrachtet. Jede derartige Nutzung erfolgt auf eigene Gefahr.

● Lieferumfang

- 1 Steckdosenwürfel mit USB-Anschlüssen
- 1 Kurzanleitung



Sicherheitshinweise

MACHEN SIE SICH VOR DER VERWENDUNG DES PRODUKTS MIT ALLEN SICHERHEITS- UND GEBRAUCHSHINWEISEN VERTRAUT! WENN SIE DIESES PRODUKT WEITERGEBEN, GEBEN SIE BITTE AUCH ALLE UNTERLAGEN MIT!

⚠️ WARNUNG! LEBENSGEFAHR UND UNFALLGEFAHR FÜR SÄUGLINGS- UND KINDER!

⚠️ GEFAHR! Es besteht Erstickungsgefahr!

- Lassen Sie Kinder niemals unbeaufsichtigt mit dem Verpackungsmaterial. Das Verpackungsmaterial stellt eine Erstickungsgefahr dar.
Kinder unterschätzen häufig die Gefahren. Bitte bewahren Sie das Produkt stets außerhalb der Reichweite von Kindern auf.
- Dieses Produkt darf nicht von Kindern verwendet werden. Bewahren Sie das Produkt außerhalb der Reichweite von Kindern auf. Dieses Produkt kann von Personen mit eingeschränkten physischen, sensorischen oder mentalen Fähigkeiten oder Mangel an Erfahrung und Wissen benutzt werden, wenn sie beaufsichtigt oder bezüglich des sicheren Gebrauchs des Gerätes unterwiesen wurden und die daraus resultierenden Gefahren verstehen.

Kinder dürfen nicht mit dem Produkt spielen.
Reinigung und die vom Benutzer durchzuführende
Wartung dürfen nicht von Kindern ohne
Beaufsichtigung durchgeführt werden.

⚠️ WARNUNG! Stromschlaggefahr!

- Verwenden Sie das Produkt nur mit einer RCD-geschützten Steckdose.
- Verwenden Sie das Produkt nicht mit Steckdosenleisten oder Verlängerungskabeln.
- Stellen Sie das Gerät nicht ins Wasser oder an Orte, an denen sich Wasser ansammeln kann.
- Verwenden Sie das Produkt nicht für induktive Lasten (z. B. Motoren oder Transformatoren).
- Versuchen Sie nicht, das Produkt selbst zu reparieren. Im Falle einer Störung dürfen Reparaturen nur von qualifiziertem Personal durchgeführt werden.
- Tauchen Sie die elektrischen Teile des Geräts während der Reinigung oder des Betriebs nicht in Wasser oder andere Flüssigkeiten ein. Halten Sie das Produkt niemals unter fließendes Wasser.
- Verwenden Sie niemals ein beschädigtes Produkt. Trennen Sie das Produkt vom Stromnetz und wenden Sie sich an Ihren Händler, wenn es beschädigt ist.
- Überprüfen Sie vor dem Anschließen des Produkts an die Stromversorgung, ob die Spannungs- und Stromwerte mit den Angaben auf dem Typenschild des Geräts übereinstimmen.

- Trennen Sie das Gerät von der Stromversorgung, wenn es nicht benutzt wird und bevor Sie es reinigen.
- Verwenden Sie keine Lösungsmittel oder Reinigungslösungen für das Produkt. Reinigen Sie das Produkt nur mit einem leicht angefeuchteten Tuch.
- Das Produkt darf nicht abgedeckt werden.
- Die maximale Gesamtausgangsleistung/Stromstärke des Produkts (siehe nachfolgende Tabelle) darf nicht überschritten werden. Seien Sie besonders vorsichtig, wenn Sie Geräte mit hohem Stromverbrauch (z. B. Elektrowerkzeuge, Heizlüfter, Computer usw.) anschließen.

Modellnummer	Max. Gesamtleistung
HG13139A-1/ HG13139A-2/ HG13139A-3/HG13139A-4	
HG13139B-1/ HG13139B-2/ HG13139B-3/ HG13139B-4 HG13139A-7/ HG13139B-7	3680W (16A)
HG13139A-5/ HG13139B-5	2990W (13A)
HG13139A-6/ HG13139B-6	2300W (10A)

- Schließen Sie keine Geräte an, die die Nennleistung dieses Produkts überschreiten. Andernfalls besteht die Gefahr einer Überhitzung oder einer Beschädigung des Produkts oder anderer Geräte.

- Der Netzstecker des Produkts muss in die Steckdose passen. Der Netzstecker darf in keiner Weise verändert werden. Die Verwendung von unveränderten Netzsteckern und geeigneten Steckdosen verringert das Risiko eines Stromschlags.
- Verwenden Sie das Produkt nicht an Orten, an denen drahtlose Geräte nicht erlaubt sind.
- Das Produkt muss leicht zugänglich sein. Achten Sie immer darauf, dass das Produkt leicht und schnell aus der Steckdose gezogen werden kann.
- Wärme entwickelnde Geräte müssen vom Produkt getrennt werden, um eine versehentliche Aktivierung zu vermeiden.
- Trennen Sie das Gerät von der Netzspannung, bevor Sie Wartungsarbeiten durchführen.
- Verwenden Sie das Produkt nicht zusammen mit medizinischen Geräten.
- Schließen Sie das Produkt nicht in Reihe an.
- Vermeiden Sie häufiges Ein- und Ausschalten maximaler Lasten, um eine lange Lebensdauer des Produkts zu gewährleisten.

⚠️ ACHTUNG! Funkstörungen

- Verwenden Sie das Produkt nicht in Flugzeugen, Krankenhäusern, Wartungsräumen oder in der Nähe von medizinischen Elektrosystemen. Die übertragenen Funksignale könnten die Funktionsfähigkeit empfindlicher elektronischer Geräte beeinträchtigen.

- Halten Sie das Produkt mindestens 20 cm von Herzschrittmachern oder implantierbaren Kardioverter-Defibrillatoren entfernt, da die elektromagnetische Strahlung die Funktion von Herzschrittmachern beeinträchtigen kann. Die gesendeten Funkwellen können Störungen bei Hörgeräten verursachen.
- Verwenden Sie das Produkt niemals in der Nähe von brennbaren Gasen oder explosionsgefährdeten Bereichen (z. B. Lackierereien), da die ausgesendeten Funkwellen Explosionen und Brände verursachen können.
- Die OWIM GmbH & Co. KG ist nicht verantwortlich für Störungen von Rundfunk- oder Fernsehgeräten, die auf eine unautorisierte Veränderung des Produkts zurückzuführen sind. Die OWIM GmbH & Co. KG übernimmt ferner keine Haftung für die Verwendung oder den Ersatz von Kabeln und Produkten, die nicht von OWIM vertrieben werden.
- Für die Behebung von Störungen, die durch eigenmächtige Veränderungen am Produkt verursacht werden, und für den Ersatz solcher veränderter Produkte ist allein der Benutzer des Produkts verantwortlich.

● Teilebeschreibung

1 Steckdose

3 USB-Anschluss (Typ C)

2 Netzstecker

4 Überlastschutz

● Technische Daten

Betriebsspannung:	230V~, 50Hz
Ausgangsstrom (gesamt) über Steckdose:	HG13139A-1/ HG13139A-2/HG13139A-3/ HG13139A-4 HG13139B-1/ HG13139B-2/ HG13139B-3/ HG13139B-4 HG13139A-7/ HG13139B-7 16A (3680 W max.) HG13139A-5/ HG13139B-5 13A (max. 2990W) HG13139A-6/ HG13139B-6 10A (max. 2300W)
Schutzart:	IP20
Hersteller- name oder Handelsmarke, Handelsregisternummer und Adresse:	OWIM GmbH & Co. KG, HRA721742, Stiftsbergstraße 1, 74167 Neckarsulm, DEUTSCHLAND

Modellbezeichnung: HG13139A-1/
HG13139A-2/
HG13139A-3/HG13139A-4/
HG13139A-5/
HG13139A-6/ HG13139A-7
HG13139B-1/ HG13139B-2/
HG13139B-3/HG13139B-4/
HG13139B-5/ HG13139B-6/
HG13139B-7

USB-Eingangsspannung
und Strom: 230V~, 50 Hz 0,50 A

AC-Eingangsfrequenz: 50 Hz

USB-Ausgang Typ C 5.0V === 3.0A, MAX. 15.0W
9.0V === 3.0A MAX. 27.0W
12.0V === 2.5A MAX. 30.0W
15.0V === 2.0A MAX. 30.0W
20.0V === 1.5A MAX. 30.0W

USB-Gesamtausgang: 5.0V === 3.0A, MAX. 15.0W
(Typ C1 & Typ C2)

Typ C unterstützt PD*

Durchschnittliche
aktive Effizienz: 82,0 %

Effizienz	
geringe Last (10 %):	70,0 %
Leerlauf-	
Stromverbrauch	0,09 W
Schutzklasse	I

*Power Delivery (PD) ist eine innovative Technologie, die extrem schnelles Laden für alle PD-kompatiblen Geräte ermöglicht, einschließlich Apple iPhone und Samsung Android Mobilgeräte.

Modellnummer	Max. Gesamtleistung
HG13139A-1/ HG13139A-2/ HG13139A-3/HG13139A-4	
HG13139B-1/ HG13139B-2/ HG13139B-3/ HG13139B-4	3680W (16A)
HG13139A-7/ HG13139B-7	
HG13139A-5/ HG13139B-5	2990W (13A)
HG13139A-6/ HG13139B-6	2300W (10A)

● Vor dem ersten Gebrauch

⚠️ ACHTUNG! RISIKO VON SICHERHEITSSCHÄDEN Die

Gesamtleistungsaufnahme der angeschlossenen Geräte darf 15 W (Einzelstromversorgung: Die Leistungsaufnahme von USB Typ-C **3** darf 30 W nicht überschreiten) nicht überschreiten.

● Verwendung

HINWEIS! Gefahr von Produktschäden! Bewegen Sie das Netzkabel nicht, nachdem Sie den Netzstecker **2** in eine Steckdose gesteckt haben. Es besteht die Gefahr, dass das Produkt verrutscht oder umkippt.

- Schließen Sie den Netzstecker **2** an eine geeignete Steckdose an.
- Schließen Sie das Gerät, das aufgeladen werden soll, an das Produkt an, indem Sie den USB-Stecker in die USB-Ausgangsbuchsen **3** (Typ C) stecken.
- Trennen Sie das geladene Gerät nach dem Aufladen vom Produkt, indem Sie den USB-Stecker aus der USB-Buchse ziehen.

● Reinigung und Pflege

● Reinigung

⚠️ WARNUNG! Tauchen Sie das Produkt während der Reinigung oder des Betriebs nicht in Wasser oder andere Flüssigkeiten ein. Halten Sie das Produkt niemals unter fließendes Wasser.

- Vor der Reinigung: Trennen Sie das Produkt von der Stromversorgung. Trennen Sie alle angeschlossenen Geräte vom Produkt.
- Reinigen Sie das Produkt nur mit einem leicht angefeuchteten Tuch.
- Achten Sie darauf, dass kein Wasser oder andere Flüssigkeiten in das Innere des Geräts gelangen.
- Verwenden Sie zur Reinigung keine Scheuermittel, scharfe Reinigungslösungen oder harte Bürsten.
- Lassen Sie das Produkt anschließend trocknen.

● Lagerung

- Wenn Sie das Produkt nicht benutzen, bewahren Sie es in der Originalverpackung auf.
- Bewahren Sie das Produkt an einem trockenen, sicheren Ort und außerhalb der Reichweite von Kindern auf.

● Entsorgung

Die Verpackung besteht aus umweltfreundlichen Materialien, die Sie über die örtlichen Recyclingstellen entsorgen können.



Beachten Sie die Kennzeichnung der Verpackungsmaterialien bei der Abfalltrennung, diese sind gekennzeichnet mit Abkürzungen (a) und Nummern (b) mit folgender Bedeutung:
1-7: Kunststoffe/20-22: Papier und Pappe/80-98: Verbundstoffe.



Möglichkeiten zur Entsorgung des ausgedienten Produkts erfahren Sie bei Ihrer Gemeinde oder Stadtverwaltung.



Werfen Sie Ihr Produkt, wenn es ausgedient hat, im Interesse des Umweltschutzes nicht in den Hausmüll, sondern führen Sie es einer fachgerechten Entsorgung zu. Über Sammelstellen und deren Öffnungszeiten können Sie sich bei Ihrer zuständigen Verwaltung informieren.

● Garantie

Das Produkt wurde nach strengen Qualitätsrichtlinien hergestellt und vor der Auslieferung sorgfältig geprüft. Im Falle von Material- oder Herstellungsfehlern haben Sie gegenüber dem Verkäufer des Produkts gesetzliche Rechte. Ihre gesetzlichen Rechte werden in keiner Weise durch unsere unten aufgeführte Garantie eingeschränkt.

Die Garantie für dieses Produkt beträgt 3 Jahre ab Kaufdatum. Die Garantiezeit beginnt mit dem Kaufdatum. Bewahren Sie den Originalkaufbeleg an einem sicheren Ort auf, da dieses Dokument als Nachweis des Kaufs erforderlich ist.

Alle Schäden oder Mängel, die bereits zum Zeitpunkt des Kaufs vorhanden sind, müssen unverzüglich nach dem Auspacken des Produkts gemeldet werden.

Sollte das Produkt innerhalb von 3 Jahren ab Kaufdatum einen Material- oder Herstellungsfehler aufweisen, werden wir es – nach unserer Wahl – kostenlos für Sie reparieren oder ersetzen. Die Garantiezeit verlängert sich durch einen stattgegebenen Gewährleistungsanspruch nicht. Dies gilt auch für ersetzte und reparierte Teile.

Diese Garantie erlischt, wenn das Produkt beschädigt oder unsachgemäß verwendet oder gewartet wurde.

Die Garantie deckt Material- und Herstellungsfehler ab. Diese Garantie erstreckt sich weder auf Produktteile, die normalem Verschleiß unterliegen, und somit als Verschleißteile gelten (z. B. Batterien, Akkus, Schläuche, Farbpatronen), noch auf Schäden an zerbrechlichen Teilen, z. B. Schalter oder Teile aus Glas.

● **Abwicklung im Garantiefall**

Um eine schnelle Bearbeitung Ihres Anspruchs zu gewährleisten, beachten Sie die folgenden Hinweise:

Halten Sie den Originalkaufbeleg und die Artikelnummer (IAN 481846_2410) als Nachweis für den Kauf bereit.

Sie finden die Artikelnummer auf dem Typenschild, einer Gravur auf dem Produkt, der Startseite der Bedienungsanleitung (unten links) oder als Aufkleber auf der Rück- oder Unterseite des Produkts.

Sollten Funktionsfehler oder sonstige Mängel auftreten, wenden Sie sich zunächst telefonisch oder per E-Mail an die unten aufgeführte Serviceabteilung.

Sobald das Produkt als defekt erfasst wurde, können Sie es kostenlos an die Ihnen mitgeteilte Service-Anschrift zurücksenden. Stellen Sie sicher, dass Sie den Originalkaufbeleg (Kassenbon) sowie eine kurze, schriftliche Beschreibung beilegen, in der die Einzelheiten des Defekts und der Zeitpunkt des Auftretens dargelegt sind.

● Service

DE Service Deutschland

Tel.: 0800 5435 111

E-Mail: owim@lidl.de

AT Service Österreich

Tel.: 0800 292726

E-Mail: owim@lidl.at

CH Service Schweiz

Tel.: 0800562153

E-Mail: owim@lidl.ch

