

# SILVERCREST®



## PROFI-IONEN-HAARTROCKNER / PROFESSIONAL IONIC HAIR DRYER / SÈCHE-CHEVEUX À TECHNOLOGIE IONIQUE SHAC 2400 C2

(DE) (AT) (CH)

### PROFI-IONEN-HAARTROCKNER

Bedienungsanleitung

(FR) (BE)

### SÈCHE-CHEVEUX À TECHNOLOGIE IONIQUE

Mode d'emploi

(PL)

### PROFESJONALNA SUSZARKA DO WŁOSÓW Z JONIZACJĄ

Instrukcja obsługi

(SK)

### PROFESJONÁLNY IÓNOVÝ SUŠIČ NA VLASY

Návod na obsluhu

(GB) (IE)

### PROFESSIONAL IONIC HAIR DRYER

Operating instructions

(NL) (BE)

### PROFESJONALE IONEN-HAARDROGER

Gebruiksaanwijzing

(CZ)

### VYSOUŠEČ VLASŮ S IONIZAČNÍ TECHNOLOGIÍ

Návod k obsluze

IAN 331149\_1907

(DE) (BE)  
(PL) (CZ) (SK)



DE AT CH

Klappen Sie vor dem Lesen die Seite mit den Abbildungen aus und machen Sie sich anschließend mit allen Funktionen des Gerätes vertraut.

---

GB IE

Before reading, unfold the page containing the illustrations and familiarise yourself with all functions of the device.

---

FR BE

Avant de lire le mode d'emploi, ouvrez la page contenant les illustrations et familiarisez-vous ensuite avec toutes les fonctions de l'appareil.

---

NL BE

Vouw vóór het lezen de pagina met de afbeeldingen open en maak u vertrouwd met alle functies van het apparaat.

---

PL

Przed przeczytaniem proszę rozłożyć stronę z ilustracjami, a następnie proszę zapoznać się z wszystkimi funkcjami urządzenia.

---

CZ

Před čtením si otevřete stranu s obrázky a potom se seznámte se všemi funkcemi přístroje.

---

SK

Pred čítaním si odklopte stranu s obrázkami a potom sa oboznámte so všetkými funkciami prístroja.

---

DE/AT/CH	Bedienungsanleitung	Seite	1
GB/IE	Operating instructions	Page	13
FR/BE	Mode d'emploi	Page	25
NL/BE	Gebbruiksaanwijzing	Pagina	41
PL	Instrukcja obsługi	Strona	53
CZ	Návod k obsluze	Strana	65
SK	Návod na obsluhu	Strana	77

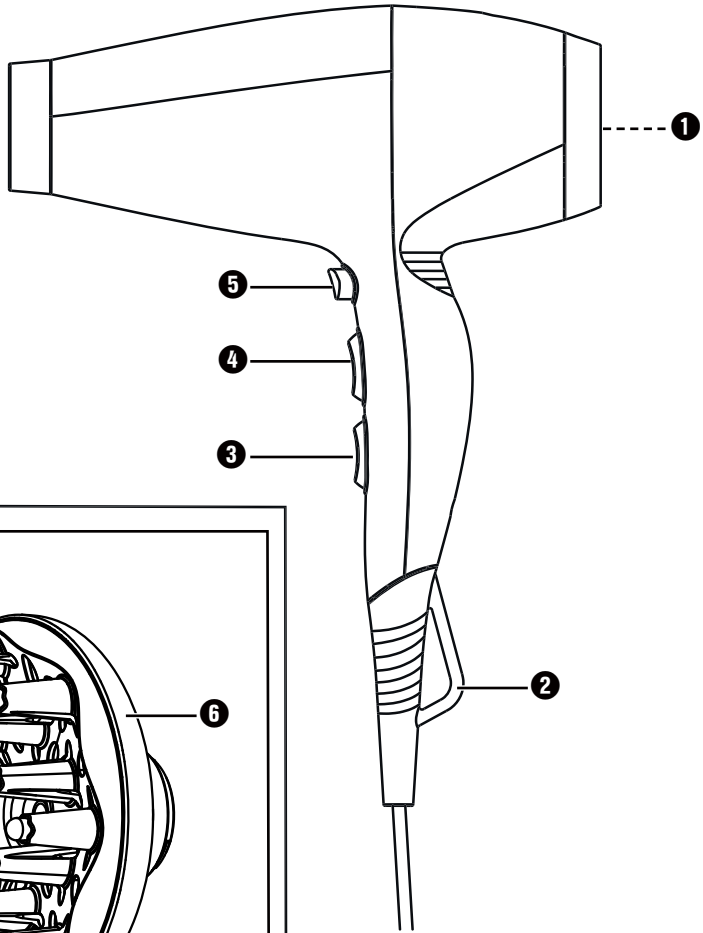
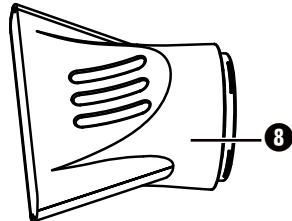
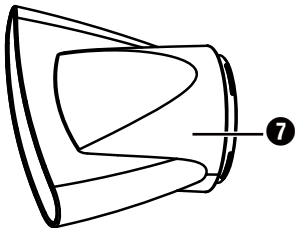
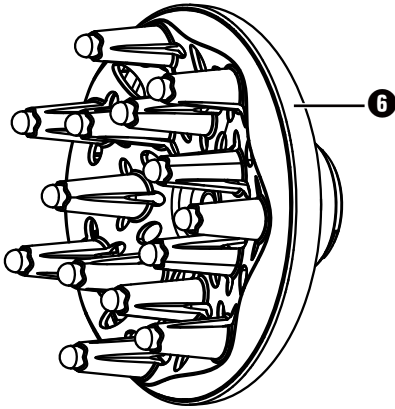
**A****B**

# Inhaltsverzeichnis

<b>Einleitung</b> .....	<b>2</b>
<b>Urheberrecht</b> .....	<b>2</b>
<b>Bestimmungsgemäße Verwendung</b> .....	<b>2</b>
<b>Lieferumfang</b> .....	<b>2</b>
Entsorgung der Verpackung .....	3
<b>Gerätebeschreibung</b> .....	<b>3</b>
<b>Technische Daten</b> .....	<b>3</b>
<b>Sicherheitshinweise</b> .....	<b>4</b>
<b>Bedienen</b> .....	<b>6</b>
Heiz- und Lüfterstufen .....	6
Kühlstufe / Cool Shot-Funktion .....	7
Ionisierungsfunktion .....	7
Aufsätze anbringen / abnehmen .....	7
<b>Haare trocknen und stylen</b> .....	<b>8</b>
<b>Reinigen</b> .....	<b>9</b>
Gehäuse reinigen .....	9
Luftansauggitter reinigen .....	9
<b>Aufbewahren</b> .....	<b>10</b>
<b>Fehlfunktionen beseitigen</b> .....	<b>10</b>
<b>Gerät entsorgen</b> .....	<b>10</b>
<b>Garantie der Kompernaß Handels GmbH</b> .....	<b>11</b>
Service .....	12
Importeur .....	12

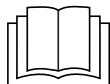

Lesen Sie die Bedienungsanleitung, insbesondere die Sicherheitshinweise, aufmerksam durch.

## Einleitung

Herzlichen Glückwunsch zum Kauf Ihres neuen Gerätes.

Sie haben sich damit für ein hochwertiges Produkt entschieden. Die Bedienungsanleitung ist Bestandteil dieses Produkts. Sie enthält wichtige Hinweise für Sicherheit, Gebrauch und Entsorgung. Machen Sie sich vor der Benutzung des Produkts mit allen Bedien- und Sicherheitshinweisen vertraut. Benutzen Sie das Produkt nur wie beschrieben und für die angegebenen Einsatzbereiche. Händigen Sie alle Unterlagen bei Weitergabe des Produkts an Dritte mit aus.

## Urheberrecht

Diese Dokumentation ist urheberrechtlich geschützt.

Jede Vervielfältigung bzw. jeder Nachdruck, auch auszugsweise, sowie die Wiedergabe der Abbildungen, auch im veränderten Zustand, ist nur mit schriftlicher Zustimmung des Herstellers gestattet.

## Bestimmungsgemäße Verwendung

Der Haartrockner dient zum Trocknen und Frisieren von menschlichen Haaren, keinesfalls für Perücken und Haarteile aus synthetischem Material. Sie dürfen den Haartrockner ausschließlich im privaten Haushalt verwenden. Beachten Sie alle Informationen in dieser Bedienungsanleitung, insbesondere die Sicherheitshinweise. Dieses Gerät ist nicht für gewerbliche oder industrielle Zwecke konzipiert.

Eine andere oder darüber hinausgehende Benutzung gilt als nicht bestimmungsgemäß. Ansprüche jeglicher Art wegen Schäden aus nicht bestimmungsgemäßer Verwendung sind ausgeschlossen. Das Risiko trägt allein der Benutzer.

## Lieferumfang

Das Gerät wird standardmäßig mit folgenden Komponenten geliefert:

- Profi-Ionen-Haartrockner
  - 2 Stylingdüsen
  - Volumen-Diffusor
  - Bedienungsanleitung
- 1) Entnehmen Sie alle Teile des Gerätes und die Bedienungsanleitung aus dem Karton.
  - 2) Entfernen Sie sämtliches Verpackungsmaterial.
  - 3) Reinigen Sie alle Teile des Gerätes wie im Kapitel „Reinigen“ beschrieben.

### HINWEIS

- ▶ Prüfen Sie die Lieferung auf Vollständigkeit und auf sichtbare Schäden.
- ▶ Bei einer unvollständigen Lieferung oder Schäden infolge mangelhafter Verpackung oder durch Transport wenden Sie sich an die Service-Hotline (siehe Kapitel „Service“).

## Entsorgung der Verpackung

Die Verpackung schützt das Gerät vor Transportschäden. Die Verpackungsmaterialien sind nach umweltverträglichen und entsorgungstechnischen Gesichtspunkten ausgewählt und deshalb recyclebar.



Die Rückführung der Verpackung in den Materialkreislauf spart Rohstoffe und verringert das Abfallaufkommen. Entsorgen Sie nicht mehr benötigte Verpackungsmaterialien gemäß den örtlich geltenden Vorschriften.

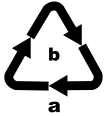

Beachten Sie die Kennzeichnung auf den verschiedenen Verpackungsmaterialien und trennen Sie diese gegebenenfalls gesondert. Die Verpackungsmaterialien sind gekennzeichnet mit Abkürzungen (a) und Ziffern (b) mit folgender Bedeutung:

1-7: Kunststoffe,  
20-22: Papier und Pappe,  
80-98: Verbundstoffe.

### HINWEIS

- ▶ Heben Sie, wenn möglich, die Originalverpackung während der Garantiezeit des Gerätes auf, um das Gerät im Garantiefall ordnungsgemäß verpacken zu können.

## Gerätebeschreibung

Abbildung A:



- 1 Luftansauggitter
- 2 Aufhängeöse
- 3 Lüfterstufen-Schalter (2 Stufen)
- 4 Heizstufen-Schalter (3 Stufen)
- 5 Kaltluft-Taste  (Cool Shot-Funktion)

Abbildung B:

- 6 Volumen-Diffusor
- 7 breite Stylingdüse (für schnelles Trocknen)
- 8 schmale Stylingdüse (für präzises Stylen)

## Technische Daten

Netzspannung	220 - 240 V ~ (Wechselstrom), 50/60 Hz
Nennleistung	2000 - 2400 W
Schutzklasse	II /  (Doppelisolierung)

## Sicherheitshinweise

### ⚠ STROMSCHLAGGEFAHR

- ▶ Schließen Sie den Haartrockner nur an eine vorschriftsmäßig installierte Netzsteckdose mit einer der auf dem Typenschild entsprechenden Netzspannung an.
- ▶ Sie dürfen den Haartrockner keinesfalls in eine Flüssigkeit tauchen und keine Flüssigkeiten in das Gerätegehäuse des Haartrockners gelangen lassen. Sie dürfen das Gerät keiner Feuchtigkeit aussetzen und nicht im Freien benutzen. Falls doch einmal Flüssigkeit in das Gerätegehäuse gelangt, ziehen Sie sofort den Netzstecker des Geräts aus der Netzsteckdose und lassen Sie es von qualifiziertem Fachpersonal reparieren.
- ▶ Ziehen Sie bei Betriebsstörungen und bevor Sie den Haartrockner reinigen den Netzstecker aus der Netzsteckdose.
- ▶ Ziehen Sie den Netzstecker aus der Steckdose, ziehen Sie nicht am Kabel selbst.
- ▶ Wickeln Sie die Netzanschlussleitung nicht um den Haartrockner und schützen Sie sie vor Beschädigungen.
- ▶ Wenn die Netzanschlussleitung dieses Gerätes beschädigt wird, muss sie durch den Hersteller oder seinen Kundendienst oder eine ähnlich qualifizierte Person ersetzt werden, um Gefährdungen zu vermeiden.
- ▶ Knicken oder quetschen Sie die Netzanschlussleitung nicht und verlegen Sie sie so, dass niemand darauf treten oder darüber stolpern kann.
- ▶ Sie dürfen keine Verlängerungskabel verwenden.
- ▶ Sie dürfen das Gerätegehäuse des Haartrockners nicht öffnen oder reparieren. In diesem Falle ist die Sicherheit nicht gegeben und die Gewährleistung erlischt. Lassen Sie den defekten Haartrockner nur von qualifiziertem Fachpersonal reparieren.

**⚠ STROMSCHLAGGEFAHR**

- ▶ Trennen Sie Ihren Haartrockner sofort nach dem Gebrauch vom Stromnetz. Nur, wenn Sie den Netzstecker aus der Netzsteckdose ziehen, ist er vollständig stromfrei.
- ▶ Fassen Sie den Haartrockner, Netzanschlussleitung und -stecker nie mit nassen Händen an.
- ▶ Wenn der Haartrockner in einem Badezimmer verwendet wird, ist nach Gebrauch der Stecker zu ziehen, da die Nähe von Wasser eine Gefahr darstellt, auch wenn der Haartrockner ausgeschaltet ist.



Verwenden Sie das Gerät niemals in der Nähe von Wasser, insbesondere nicht in der Nähe von Waschbecken, Badewannen oder ähnlichen Gefäßen. Die Nähe von Wasser stellt auch dann eine Gefahr dar, wenn das Gerät ausgeschaltet ist. Ziehen Sie daher nach jedem Gebrauch den Netzstecker. Als zusätzlicher Schutz wird Ihnen die Installation einer Fehlerstrom-Schutzeinrichtung mit einem Bemessungsauslösestrom von nicht mehr als 30 mA im Badezimmer-Stromkreis empfohlen. Fragen Sie Ihren Elektroinstallateur um Rat.

**⚠ WARNUNG! VERLETZUNGSGEFAHR!**

- ▶ Dieses Gerät kann von Kindern ab 8 Jahren und darüber und von Personen mit reduzierten physischen, sensorischen oder mentalen Fähigkeiten oder Mangel an Erfahrung und/oder Wissen benutzt werden, wenn sie beaufsichtigt oder bezüglich des sicheren Gebrauchs des Gerätes unterwiesen wurden und die daraus resultierenden Gefahren verstanden haben.
- ▶ Kinder dürfen nicht mit dem Gerät spielen.
- ▶ Reinigung und Benutzerwartung dürfen nicht durch Kinder durchgeführt werden, es sei denn, sie sind beaufsichtigt.
- ▶ Legen Sie den Haartrockner niemals im eingeschalteten Zustand ab und lassen Sie das eingeschaltete Gerät niemals unbeaufsichtigt.



## **⚠️ WARNUNG! VERLETZUNGSGEFAHR!**

- ▶ Falls der Haartrockner heruntergefallen oder beschädigt ist, dürfen Sie ihn nicht mehr in Betrieb nehmen. Lassen Sie das Gerät von qualifiziertem Fachpersonal überprüfen und gegebenenfalls reparieren.
- ▶ Legen Sie den Haartrockner nie in die Nähe von Wärmequellen und schützen Sie die Netzanschlussleitung vor Beschädigungen.
- ▶ Decken Sie das Luftansauggitter während des Betriebs nicht ab. Reinigen Sie es in regelmäßigen Abständen.
- ▶ Der Haartrockner erhitzt sich im Betrieb. Fassen Sie ihn im heißen Zustand nur am Griff an.

## **Bedienen**

### **Heiz- und Lüfterstufen**



#### **HINWEIS**

- ▶ Lassen Sie den Haartrockner vor dem ersten Gebrauch für ca. 2 – 3 Minuten auf höchster Lüfter- und Heizstufe laufen. So werden produktionsbedingte Rückstände, die sich eventuell noch im Inneren des Gerätes befinden, entfernt.



- 1) Stecken Sie den Netzstecker in die Netzsteckdose.
- 2) Schalten Sie den Haartrockner mit dem Lüfterstufen-Schalter **3** ein.

Der Haartrockner ist mit zwei Funktionsschaltern ausgestattet. Mit diesen können Sie die Stärke des Luftstroms (Lüfterstufen-Schalter **3**) und die Heizstufe (Heizstufen-Schalter **4**) separat wählen:

#### **Lüfterstufe**

- 0 Haartrockner ist aus
-  niedriger Luftstrom
-  starker Luftstrom

#### **Heizstufe**

-  niedrige Heizstufe
-  mittlere Heizstufe
-  hohe Heizstufe

- 3) Nach dem Gebrauch schalten Sie das Gerät aus, indem Sie den Lüfterstufen-Schalter **3** auf „0“ stellen. Ziehen Sie danach den Stecker aus der Steckdose.

## Kühlstufe / Cool Shot-Funktion

Mit der Kaltluft-Taste **5**  können Sie einen kalten Luftstrom erzeugen. Dies funktioniert bei niedrigem und starkem Luftstrom sowie mittlerer und hoher Heizstufe. Die niedrige Heizstufe ist ohne Heizfunktion.

Drücken und halten Sie die Kaltluft-Taste **5** , solange Sie einen kalten Luftstrom erzeugen wollen. Wenn der kalte Luftstrom nicht mehr benötigt wird, lösen Sie die Kaltluft-Taste **5** .

## Ionisierungsfunktion

Durch das Trocknen der Haare mittels eines Haartrockners laden sich Haare statisch auf und beginnen zu „fliegen“.

Die Ionisierungsfunktion sorgt dafür, dass die statische Ladung der Haare neutralisiert und aufgehoben wird. Das Haar wird weich, geschmeidig, glänzend und leichter zu frisieren.

Beachten Sie jedoch, dass die Ionisierungsfunktion nur ohne Aufsätze (Volumen-Diffusor **6** / breite Stylingdüse **7** / schmale Stylingdüse **8**) optimal funktioniert, da das Aufbringen der Ionen auf das Haar durch die Aufsätze gestört wird. Wenn Sie die Ionisierungsfunktion optimal auszunutzen wollen, verwenden Sie den Haartrockner ohne Aufsätze.

## Aufsätze anbringen / abnehmen

- Um einen der Aufsätze anzubringen (breite Stylingdüse **7**, schmale Stylingdüse **8**, Volumen-Diffusor **6**), setzen Sie diesen vorne mit leichtem Druck auf den Haartrockner auf, so dass der Aufsatz einrastet und gleichmäßig auf dem Haartrockner sitzt.
- Bevor Sie einen Aufsatz abnehmen, warten Sie immer, bis dieser sich abgekühlt hat.  
Ziehen Sie den abgekühlten Aufsatz mit einer Knickbewegung nach unten vom Haartrockner ab.

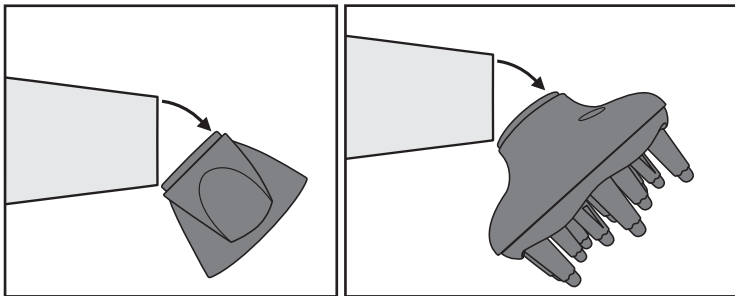

## Haare trocknen und stylen

- Zum schnellen Trocknen der Haare empfehlen wir zunächst für kurze Zeit auf eine hohe Lüfter- und Heizstufe zu schalten. Schalten Sie nach dem Antrocknen der Haare auf eine niedrigere Lüfter- sowie Heizstufe herunter, um die Frisur zu formen.
- Mit der breiten Stylingdüse **7** können Sie gezielt einzelne Haarpartien besonders schnell trocknen, da der Luftstrom konzentriert durch die breite Stylingdüse **7** abgegeben wird.
- Mit der schmalen Stylingdüse **8** können Sie präzise Ihre Haare frisieren und in Form bringen. Der Luftstrom wird durch die Öffnungen an der Seite der schmalen Stylingdüse **8** etwas abgeschwächt und ermöglicht so die Haare präzise zu stylen.
- Um Naturlocken / Naturwellen zu formen oder der Frisur Volumen zu geben, benutzen Sie den Volumen-Diffusor **6**.  
Halten Sie zum Stylen von Naturlocken / Naturwellen den Kopf nach unten und legen Sie die Haare locker auf den Volumen-Diffusor **6**. Drehen Sie während des Trocknens den Haartrockner langsam hin und her. Bevor Sie die Haare auskämmen, lassen Sie diese kurz abkühlen, damit die Frisur in Form bleibt.  
Um Ihrer Frisur mehr Volumen am Haaransatz zu geben, stellen Sie maximal die mittlere Heizstufe ein (siehe Kapitel *Heiz- und Lüfterstufen*). Halten Sie Ihren Kopf aufrecht und halten Sie den Volumen-Diffusor **6** an den Kopf. Bewegen Sie langsam den Haartrockner hin und her, so dass die Spitzen des Volumen-Diffusors **6** sanft Ihre Kopfhaut massieren.
- Zum Auskühlen der Haare können Sie die „Cool Shot - Funktion“ benutzen (siehe Kapitel *Kühlstufe / Cool Shot-Funktion*).

## Reinigen

### **⚠ STROMSCHLAGGEFAHR**

- ▶ Bevor Sie das Gerät reinigen, ziehen Sie immer den Netzstecker aus der Netzsteckdose.
- ▶ Sie dürfen das Gerät bei der Reinigung keinesfalls in Wasser oder andere Flüssigkeiten tauchen!
- ▶ Bevor Sie den Haartrockner nach der Reinigung wieder benutzen, muss er vollständig trocken sein.

### **⚠ WARNUNG! VERLETZUNGSGEFAHR!**

- ▶ Lassen Sie das Gerät vor der Reinigung ausreichend abkühlen.

### **ACHTUNG! SACHSCHADEN!**

- ▶ Benutzen Sie keine aggressiven Reinigungsmittel oder Lösemittel. Diese könnten die Oberfläche beschädigen.

## Gehäuse reinigen

- Verwenden Sie ein leicht mit milder Seifenlauge befeuchtetes Tuch, um das Gehäuse und die Aufsätze zu säubern.

## Luftansauggitter reinigen

### **⚠ WARNUNG! BRANDGEFAHR!**

- ▶ Reinigen Sie in regelmäßigen Abständen das Luftansauggitter ❶ mit einer weichen Bürste.

- 1) Drehen Sie das Luftansauggitter ❶ ein wenig gegen den Uhrzeigersinn, so dass es sich vom Haartrockner abnehmen lässt.
- 2) Reinigen Sie die Öffnungen des Luftansauggitters ❶ mit einer weichen Bürste.
- 3) Stecken Sie das Luftansauggitter ❶ wieder auf den Haartrockner, so dass die Arretierungen am Luftansauggitter ❶ in die Aussparungen am Haartrockner greifen. Drehen Sie das Luftansauggitter ❶ ein wenig im Uhrzeigersinn, so dass es einrastet und fest am Gehäuse sitzt.

## Aufbewahren

### ACHTUNG! SACHSCHADEN!

- ▶ Verpacken und transportieren Sie den Haartrockner erst, wenn er abgekühlt ist. Andernfalls könnten Sie andere Gegenstände beschädigen.
- Reinigen Sie den Haartrockner wie im Kapitel „Reinigen“ beschrieben.
- Zum Aufbewahren können Sie den Haartrockner an der Aufhängeöse **2** aufhängen.
- Bewahren Sie den Haartrockner an einem staubfreien und trockenen Ort auf.

## Fehlfunktionen beseitigen

Sollte Ihr Haartrockner nicht wie erwartet funktionieren, ziehen Sie den Netzstecker aus der Netzsteckdose und lassen Sie das Gerät einige Minuten abkühlen. Das Gerät ist mit einem Überhitzungsschutz ausgestattet!

Sollte das Gerät weiterhin nicht funktionieren, wenden Sie sich an die unter „Service“ genannte Servicestelle.

## Gerät entsorgen



**Werfen Sie das Gerät keinesfalls in den normalen Hausmüll. Dieses Produkt unterliegt der europäischen Richtlinie 2012/19/EU.**

Entsorgen Sie das Gerät über einen zugelassenen Entsorgungsbetrieb oder über Ihre kommunale Entsorgungseinrichtung. Beachten Sie die aktuell geltenden Vorschriften. Setzen Sie sich im Zweifelsfall mit Ihrer Entsorgungseinrichtung in Verbindung.



Möglichkeiten zur Entsorgung des ausgedienten Produkts erfahren Sie bei Ihrer Gemeinde- oder Stadtverwaltung.



Das Produkt ist recycelbar, unterliegt einer erweiterten Herstellerverantwortung und wird getrennt gesammelt.

## Garantie der Kompernaß Handels GmbH

Sehr geehrte Kundin, sehr geehrter Kunde,

Sie erhalten auf dieses Gerät 5 Jahre Garantie ab Kaufdatum. Im Falle von Mängeln dieses Produkts stehen Ihnen gegen den Verkäufer des Produkts gesetzliche Rechte zu. Diese gesetzlichen Rechte werden durch unsere im Folgenden dargestellte Garantie nicht eingeschränkt.

### Garantiebedingungen

Die Garantiefrist beginnt mit dem Kaufdatum. Bitte bewahren Sie den Kassensbon gut auf. Dieser wird als Nachweis für den Kauf benötigt.

Tritt innerhalb von fünf Jahren ab dem Kaufdatum dieses Produkts ein Material- oder Fabrikationsfehler auf, wird das Produkt von uns – nach unserer Wahl – für Sie kostenlos repariert, ersetzt oder der Kaufpreis erstattet. Diese Garantieleistung setzt voraus, dass innerhalb der Fünfjahresfrist das defekte Gerät und der Kaufbeleg (Kassensbon) vorgelegt und schriftlich kurz beschrieben wird, worin der Mangel besteht und wann er aufgetreten ist.

Wenn der Defekt von unserer Garantie gedeckt ist, erhalten Sie das reparierte oder ein neues Produkt zurück. Mit Reparatur oder Austausch des Produkts beginnt kein neuer Garantiezeitraum.

### Garantiezeit und gesetzliche Mängelansprüche

Die Garantiezeit wird durch die Gewährleistung nicht verlängert. Dies gilt auch für ersetzte und reparierte Teile. Eventuell schon beim Kauf vorhandene Schäden und Mängel müssen sofort nach dem Auspacken gemeldet werden. Nach Ablauf der Garantiezeit anfallende Reparaturen sind kostenpflichtig.

### Garantieumfang

Das Gerät wurde nach strengen Qualitätsrichtlinien sorgfältig produziert und vor Auslieferung gewissenhaft geprüft.

Die Garantieleistung gilt für Material- oder Fabrikationsfehler. Diese Garantie erstreckt sich nicht auf Produktteile, die normaler Abnutzung ausgesetzt sind und daher als Verschleißteile angesehen werden können oder für Beschädigungen an zerbrechlichen Teilen, z. B. Schalter, Akkus oder Teile, die aus Glas gefertigt sind.

Diese Garantie verfällt, wenn das Produkt beschädigt, nicht sachgemäß benutzt oder gewartet wurde. Für eine sachgemäße Benutzung des Produkts sind alle in der Bedienungsanleitung aufgeführten Anweisungen genau einzuhalten. Verwendungszwecke und Handlungen, von denen in der Bedienungsanleitung abgeraten oder vor denen gewarnt wird, sind unbedingt zu vermeiden.

Das Produkt ist nur für den privaten und nicht für den gewerblichen Gebrauch bestimmt. Bei missbräuchlicher und unsachgemäßer Behandlung, Gewaltanwendung und bei Eingriffen, die nicht von unserer autorisierten Serviceniederlassung vorgenommen wurden, erlischt die Garantie.

## Abwicklung im Garantiefall

Um eine schnelle Bearbeitung Ihres Anliegens zu gewährleisten, folgen Sie bitte den folgenden Hinweisen:

- Bitte halten Sie für alle Anfragen den Kassenschein und die Artikelnummer (z. B. IAN 123456) als Nachweis für den Kauf bereit.
- Die Artikelnummer entnehmen Sie bitte dem Typenschild am Produkt, einer Gravur am Produkt, dem Titelblatt der Bedienungsanleitung (unten links) oder dem Aufkleber auf der Rück- oder Unterseite des Produktes.
- Sollten Funktionsfehler oder sonstige Mängel auftreten, kontaktieren Sie zunächst die nachfolgend benannte Serviceabteilung **telefonisch** oder per **E-Mail**.
- Ein als defekt erfasstes Produkt können Sie dann unter Beifügung des Kaufbelegs (Kassenschein) und der Angabe, worin der Mangel besteht und wann er aufgetreten ist, für Sie portofrei an die Ihnen mitgeteilte Serviceanschrift übersenden.



Auf [www.lidl-service.com](http://www.lidl-service.com) können Sie diese und viele weitere Handbücher, Produktvideos und Installationssoftware herunterladen.

Mit diesem QR-Code gelangen Sie direkt auf die Lidl-Service-Seite ([www.lidl-service.com](http://www.lidl-service.com)) und können mittels der Eingabe der Artikelnummer (IAN) 123456 Ihre Bedienungsanleitung öffnen.

## Service

### DE Service Deutschland

Tel.: 0800 5435 111 (kostenfrei aus dem dt. Festnetz/Mobilfunknetz)

E-Mail: [kompennass@lidl.de](mailto:kompennass@lidl.de)

### AT Service Österreich

Tel.: 0820 201 222 (0,15 EUR/Min.)

E-Mail: [kompennass@lidl.at](mailto:kompennass@lidl.at)

### CH Service Schweiz

Tel.: 0842 665566 (0,08 CHF/Min., Mobilfunk max. 0,40 CHF/Min.)

E-Mail: [kompennass@lidl.ch](mailto:kompennass@lidl.ch)

IAN 331149\_1907

## Importeur

Bitte beachten Sie, dass die folgende Anschrift keine Serviceanschrift ist. Kontaktieren Sie zunächst die benannte Servicestelle.

KOMPERNASS HANDELS GMBH

BURGSTRASSE 21

44867 BOCHUM

DEUTSCHLAND

[www.kompennass.com](http://www.kompennass.com)

## Index

<b>Introduction</b> .....	<b>14</b>
<b>Copyright</b> .....	<b>14</b>
<b>Intended use</b> .....	<b>14</b>
<b>Items supplied</b> .....	<b>14</b>
Disposal of the packaging .....	15
<b>Appliance description</b> .....	<b>15</b>
<b>Technical data</b> .....	<b>15</b>
<b>Safety instructions</b> .....	<b>16</b>
<b>Operation</b> .....	<b>18</b>
Heat and blower levels .....	18
Cool shot function .....	19
Ionisation function .....	19
Fitting/removing attachments .....	19
<b>Drying and styling hair</b> .....	<b>20</b>
<b>Cleaning</b> .....	<b>21</b>
Cleaning the housing .....	21
Cleaning the air suction grill .....	21
<b>Storage</b> .....	<b>22</b>
<b>Troubleshooting</b> .....	<b>22</b>
<b>Disposal of the device</b> .....	<b>22</b>
<b>Kompernass Handels GmbH warranty</b> .....	<b>23</b>
Service .....	24
Importer .....	24



Read the operating instructions thoroughly, particularly the safety instructions.



## Introduction

Congratulations on the purchase of your new appliance.

You have clearly decided in favour of a quality product. These operating instructions are a part of this product. They contain important information in regard to safety, use and disposal. Before using the product, familiarise yourself with all of these operating and safety instructions. Use the product only as described and only for the specified areas of application. Retain these instructions for future reference. In addition, pass these documents on, together with the product, to any future owner.

## Copyright

This documentation is copyright protected.

Any copying or reproduction of it, including as extracts, as well as the reproduction of images, also in an altered state, is only permitted with the written authorisation of the manufacturer.

## Intended use

This hair dryer is intended only for the drying and shaping of human hair, under no circumstances is it to be used for wigs and hairpieces made of synthetic material. This hair dryer is intended for domestic use only. Pay heed to all of the information in this operating manual, especially the safety instructions. This appliance is not designed for use in commercial or industrial applications.

This appliance is not intended for any other use or for uses beyond those mentioned herein. Claims of any kind for damage resulting from unintended use will not be accepted. The operator alone bears liability.

## Items supplied

The appliance is delivered with the following components as standard:

- Professional ionic hair dryer
- 2 styling nozzles
- Volume diffuser
- Operating instructions

- 1) Remove all parts of the appliance and the operating instructions from the carton.
- 2) Remove all packaging material.
- 3) Clean all parts of the appliance as described in the section "Cleaning".

### NOTICE

- ▶ Check the contents to make sure everything is there and for visible damage.
- ▶ If the contents are not complete or are damaged due to defective packaging or through transportation, contact the Service Hotline (see section "Service").

## Disposal of the packaging

The packaging protects the appliance from transport damage. The packaging materials are selected from the point of view of their environmental friendliness and disposal technology and are therefore recyclable.



The recirculation of packaging into the material circuit saves on raw material and reduces the amount of waste generated. Dispose of packaging material that is no longer needed according to the regionally established regulations.

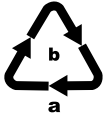

Dispose of the packaging in an environmentally friendly manner.

Note the labelling on the packaging and separate the packaging material components for disposal if necessary. The packaging material is labelled with abbreviations (a) and numbers (b) with the following meanings:

- 1-7: Plastics,
- 20-22: Paper and cardboard,
- 80-98: Composites.

### NOTICE

- If possible preserve the appliance's original packaging during the warranty period so that, in the event of a warranty claim, you can package the appliance ideally for its return.

## Appliance description

Figure A:



- 1 Air intake grill
- 2 Suspension loop
- 3 Blower level switch (2 levels)
- 4 Heater level switch (3 levels)
- 5 Cooling level button  (cool shot function)

Figure B:

- 6 Volume diffuser
- 7 Wide styling nozzle (for fast drying)
- 8 Narrow styling nozzle (for precise styling)

## Technical data

Mains voltage	220 - 240 V ~ (alternating current), 50/60 Hz
Nominal power	2000 - 2400 W
Protection class	II /  (double insulation)

## Safety instructions

### RISK OF ELECTRIC SHOCK

- ▶ Connect the hair dryer only to a correctly installed mains power socket providing electrical energy at the level detailed on the rating plate.
- ▶ Under no circumstances may the hair dryer be submerged in fluids, or fluids be permitted to enter the appliance housing. Do not expose the appliance to humidity and do not use it outdoors. Should liquids enter the housing, disconnect the appliance from the power source immediately and arrange for it to be repaired by a qualified technician.
- ▶ Disconnect the hair dryer from the mains power socket if defective operation is apparent and before cleaning it.
- ▶ To disconnect it, pull only on the plug itself, not on the power cable.
- ▶ Do not wrap the power cable around the appliance and protect the cable from being damaged.
- ▶ Should the power cable of the appliance be damaged, to avoid potential risks it must be replaced by the manufacturer, his customer service or by a qualified technician.
- ▶ Do not kink or crush the power cable and lay it in such a way as to prevent people from stepping on or tripping over it.
- ▶ Do not use extension cables.
- ▶ Disconnect the hair dryer from the power source immediately after use. The appliance is completely free of electrical power only when you unplug it.
- ▶ You are not permitted to open or repair the housing of the hair dryer. Should you do so, appliance safety can no longer be assured and the warranty will become void. Arrange for the hair dryer to be serviced and repaired only by qualified specialists.

**⚠ RISK OF ELECTRIC SHOCK**

- ▶ Never touch the hair dryer, the power cable or the plug with wet hands.
- ▶ If the hairdryer is being used in the bathroom, disconnect the plug from the mains power socket after use, as the close proximity of water represents a hazard – even when the hairdryer is switched off.



Never use the appliance near water, particularly not near sinks, baths or other vessels. The proximity of water presents a risk, even when the appliance is switched off. After use, always disconnect the plug from the mains power socket. As additional protection, the installation of a faulty-current protection unit with an activation power rating of not more than 30 mA is recommended for the power circuit in the bathroom. Consult your electrician for advice.

**⚠ WARNING! RISK OF PERSONAL INJURY!**

- ▶ This appliance can be used by children aged from 8 years and above and persons with reduced physical, sensory or mental capabilities or lack of experience and knowledge if they have been given supervision or instruction concerning use of the appliance in a safe way and understand the hazards involved.
- ▶ Children shall not play with the appliance.
- ▶ Cleaning and user maintenance should not be carried out by children unless they are under supervision.
- ▶ When it is switched on, NEVER lay the hair dryer down or leave it unsupervised.
- ▶ Never place the hair dryer close to sources of heat and protect the power cable against potential damage.

## **WARNING! RISK OF PERSONAL INJURY!**

- ▶ Do not take the hair dryer into use if it has fallen down or is damaged in any way. Arrange for the appliance to be checked and/or repaired by qualified technicians.
- ▶ Do not cover the air intake grill while operating the appliance. Clean the grill at regular intervals.
- ▶ The hair dryer becomes hot when it is in use. Hold it only by the grip when it is hot.



## Operation

### Heat and blower levels



#### **NOTICE**

- ▶ Run the hairdryer at the highest blower and heat levels for about 2–3 minutes before first use. This helps to remove any production residues that may remain in the interior of the appliance.



- 1) Insert the plug into a power socket.
- 2) Switch the hair dryer on with the blower level switch .

The hair dryer is fitted with two function switches. With these you can separately select the strength of the air flow (blower level switch ) and the level of heat (heat level switch ):

#### **Blower levels**



- 0 The hair dryer is switched off
-  reduced air flow
-  full power air flow

#### **Heat levels**

-  low heating level
-  medium heat level
-  high heating level

- 3) After use, switch the appliance off in that you place the blower level switch  into position "0". Then remove the plug from the wall socket.

## Cool shot function

You can use the cooling level button **5**  to produce a cool air flow. The works with low and high airflows as well as with medium and high heat levels. The low heat setting has no heat function. If you wish to create a cold air stream, press and hold the cooling level button **5** . When you no longer need the cold air stream, release the cooling level button **5** .

## Ionisation function

When drying the hair using a hair dryer, the hair takes on a static charge and begins to „fly“.

The ionisation function ensures that this charging of the hair is neutralised and cancelled. The hair becomes soft, supple, shiny and easier to style.

Please note, however, that the ionisation function only works optimally if the attachments (volume diffuser **6** /wide styling nozzle **7** /narrow styling nozzle **8**) are removed, as an attachment will interfere with the application of ions to the hair. Therefore, use the hairdryer without attachments for maximum ionisation effect.

## Fitting/removing attachments

- To fit one of the attachments (wide styling nozzle **7**, narrow styling nozzle **8**, volume diffuser **6**), push it onto the front of the hairdryer with slight pressure so that the attachment snaps into place and is evenly seated on the hairdryer.
- Always wait until an attachment has cooled down before removing it. Remove the cooled attachment from the hair dryer by pulling it downwards with a firm motion.

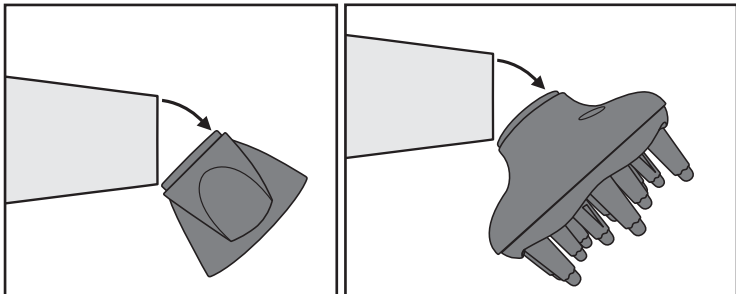

## Drying and styling hair

- To dry hair quickly, we recommend starting with a high airflow rate and heat setting for a short period. Once the hair has dried, switch to a lower airflow rate and heat level to shape the hairstyle.
- You can use the wide styling nozzle 7 to dry small sections of your hair especially fast, because the airflow is concentrated through the wide styling nozzle 7.
- The narrow styling nozzle 8 is ideal for precisely styling and shaping your hair. The airflow is slightly reduced by the openings on the side of the narrow styling nozzle 8 which enables precise styling of the hair.
- Use the volume diffuser 6 to shape natural curls/waves or give volume to your hairstyle. To style natural curls/waves, hang your head downwards and place your hair loosely on the volume diffuser 6. While drying, slowly turn the hair dryer back and forth. Before you comb out your hair, let it cool briefly so that the hairstyle stays in shape.

To give your hairstyle more volume at the hairline, use no more than the medium heat level (see section *Heater and blower levels*). Hold your head upright and hold the volume diffuser 6 against your head. Slowly move the hair dryer back and forth so that the tips of the volume diffuser 6 gently massage your scalp.
- To cool your hair, you can use the “Cool shot function” (see section *Cool shot function*).

## Cleaning

### **RISK OF ELECTRIC SHOCK**

- ▶ Always remove the mains plug from the socket before you clean the appliance.
- ▶ Under no circumstances may you immerse the appliance in water or other liquids when cleaning it!
- ▶ After being cleaned, the hair dryer must be completely dry before using it again.

### **WARNING! RISK OF PHYSICAL INJURY!**

- ▶ Allow the appliance to cool sufficiently before cleaning it.

### **CAUTION! PROPERTY DAMAGE!**

- ▶ Do not use any aggressive cleaning liquids or solvents. They could damage the surface.

## Cleaning the housing

- Use a soft cloth lightly moistened with a mild soap solution to clean the housing and attachments.

## Cleaning the air suction grill

### **WARNING! RISK OF FIRE!**

- ▶ Clean the air intake grill **1** at regular intervals with a soft brush.
- 1) Turn the air intake grill **1** a little way anticlockwise so that it can be removed from the hair dryer.
  - 2) Clean the openings of the air intake grill **1** with a soft brush.
  - 3) Push the air intake grille **1** back onto the hairdryer so that the tabs on the air intake grille **1** click back onto the recesses on the hairdryer. Turn the air intake grille **1** clockwise a little way so that it clicks into place and sits tightly.



## Storage

### CAUTION! PROPERTY DAMAGE!

- ▶ First pack and transport the hair dryer when it has completely cooled down. Otherwise, it could damage other items.
- Clean the hair dryer as described in the section „Cleaning“.
- For storage purposes, you can hang the hairdryer up by the suspension loop ②.
- Store the hair dryer at a dustfree and dry location.

## Troubleshooting

Should your hair dryer not function as expected, first remove the plug from the mains power socket and allow the appliance to cool down for a few minutes. The appliance is fitted with an overheating protector!

Should the appliance still not function, consult the service department detailed under „Service“.

## Disposal of the device



**Do not dispose of this appliance in your normal domestic waste. This product is subject to the provisions of European Directive 2012/19/EU.**

Dispose of the appliance through an approved disposal centre or at your community waste facility. Pay heed to the currently applicable regulations. In case of doubt, please contact your waste disposal centre.



Your local community or municipal authorities can provide information on how to dispose of the worn-out product.



The product is recyclable, subject to extended producer responsibility and is collected separately.

## Kompernass Handels GmbH warranty

Dear Customer,

This appliance is provided with a 5-year warranty valid from the date of purchase. If this product has any faults, you, the buyer, have certain statutory rights. Your statutory rights are not restricted in any way by the warranty described below.

### Warranty conditions

The warranty period starts on the date of purchase. Please keep your receipt in a safe place. This will be required as proof of purchase.

If any material or manufacturing fault occurs within five years of the date of purchase of the product, we will either repair or replace the product for you or refund the purchase price (at our discretion). This warranty service requires that you present the defective device and the proof of purchase (receipt) within the five-year warranty period, together with a brief written description of the fault and of when it occurred.

If the defect is covered by the warranty, your product will either be repaired or replaced by us. The repair or replacement of a product does not signify the beginning of a new warranty period.

### Warranty period and statutory claims for defects

The warranty period is not prolonged by repairs effected under the warranty. This also applies to replaced and repaired components. Any damage and defects present at the time of purchase must be reported immediately after unpacking. Repairs carried out after expiry of the warranty period shall be subject to a fee.

### Scope of the warranty

This appliance has been manufactured in accordance with strict quality guidelines and inspected meticulously prior to delivery.

The warranty covers material faults or production faults. The warranty does not extend to product parts subject to normal wear and tear or to fragile parts which could be considered as consumable parts such as switches, batteries or parts made of glass.

The warranty does not apply if the product has been damaged, improperly used or improperly maintained. The directions in the operating instructions for the product regarding proper use of the product are to be strictly followed. Uses and actions that are discouraged in the operating instructions or which are warned against must be avoided.

This product is intended solely for private use and not for commercial purposes. The warranty shall be deemed void in cases of misuse or improper handling, use of force and modifications/repairs which have not been carried out by one of our authorised Service centres.

## Warranty claim procedure

To ensure quick processing of your case, please observe the following instructions:

- Please have the till receipt and the item number (e.g. IAN 12345) available as proof of purchase.
- You will find the item number on the type plate on the product, an engraving on the product, on the front page of the operating instructions (below left) or on the sticker on the rear or bottom of the product.
- If functional or other defects occur, please contact the service department listed either by **telephone** or by **e-mail**.
- You can return a defective product to us free of charge to the service address that will be provided to you. Ensure that you enclose the proof of purchase (till receipt) and information about what the defect is and when it occurred.



You can download these instructions along with many other manuals, product videos and installation software at [www.lidl-service.com](http://www.lidl-service.com).

This QR code will take you directly to the Lidl service page ([www.lidl-service.com](http://www.lidl-service.com)) where you can open your operating instructions by entering the item number (IAN) 123456.

## Service

### **GB** Service Great Britain

Tel.: 0800 404 7657  
E-Mail: [kompennass@lidl.co.uk](mailto:kompennass@lidl.co.uk)

### **IE** Service Ireland

Tel.: 1890 930 034  
(0,08 EUR/Min., (peak))  
(0,06 EUR/Min., (off peak))  
E-Mail: [kompennass@lidl.ie](mailto:kompennass@lidl.ie)

IAN 331149\_1907

## Importer

Please note that the following address is not the service address. Please use the service address provided in the operating instructions.

KOMPERNASS HANDELS GMBH  
BURGSTRASSE 21  
44867 BOCHUM  
GERMANY  
[www.kompennass.com](http://www.kompennass.com)

## Sommaire

<b>Introduction</b> .....	<b>26</b>
<b>Droits d'auteur</b> .....	<b>26</b>
<b>Utilisation conforme</b> .....	<b>26</b>
<b>Matériels fournis</b> .....	<b>26</b>
Recyclage de l'emballage .....	27
<b>Présentation de l'appareil</b> .....	<b>27</b>
<b>Caractéristiques techniques</b> .....	<b>27</b>
<b>Consignes de sécurité</b> .....	<b>28</b>
<b>Opération</b> .....	<b>30</b>
Degrés de chauffage et de soufflage .....	30
Air froid/fonction Cool Shot .....	31
Fonction « générateur d'ions » .....	31
Installer/retirer l'embout .....	31
<b>Sécher et coiffer les cheveux</b> .....	<b>32</b>
<b>Nettoyage</b> .....	<b>33</b>
Nettoyage du boîtier .....	33
Nettoyer la grille d'entrée d'air .....	33
<b>Rangement</b> .....	<b>34</b>
<b>Réparer les dysfonctionnements</b> .....	<b>34</b>
<b>Mise au rebut</b> .....	<b>34</b>
<b>Garantie pour Kompernass Handels GmbH pour la Belgique</b> .....	<b>35</b>
<b>Garantie pour Kompernass Handels GmbH pour la France</b> .....	<b>37</b>
<b>Service après-vente</b> .....	<b>39</b>
<b>Importateur</b> .....	<b>40</b>



Veillez lire attentivement le mode d'emploi notamment les consignes de sécurité.

## Introduction

Toutes nos félicitations pour l'achat de votre nouvel appareil.

Vous avez choisi un produit de grande qualité. Le mode d'emploi fait partie de ce produit. Il contient des remarques importantes concernant la sécurité, l'utilisation et la mise au rebut. Veuillez vous familiariser avec l'ensemble des consignes d'opération et de sécurité avant l'usage du produit. N'utilisez le produit que conformément aux consignes et pour les domaines d'utilisation prévus. Conservez soigneusement ces instructions. En cas de transfert du produit à un tiers, remettez-lui également tous les documents.

## Droits d'auteur

Cette documentation est protégée par les droits d'auteur. Toute reproduction ou réimpression, totale ou partielle, toute diffusion des illustrations même avec des modifications n'est autorisée qu'après l'accord écrit du fabricant.

## Utilisation conforme

Le sèche-cheveux sert à sécher et à coiffer les cheveux humains, et n'est pas approprié pour les perruques et les postiches en matériau synthétique. Vous devez utiliser le sèche-cheveux uniquement pour un usage privé. Respectez toutes les informations figurant dans ce mode d'emploi, en particulier les consignes de sécurité. Cet appareil n'a pas été conçu pour des usages commerciaux ou industriels.

Tout usage divergent ou toute utilisation ne respectant pas les recommandations d'emploi seront considérés comme non conformes. Aucune réclamation pour dommages résultant d'un usage non conforme ne sera prise en considération. La personne utilisant l'appareil est seule à assumer le risque.

## Matériels fournis

L'appareil est équipé en standard des composants suivants :

- Sèche-cheveux à technologie ionique
- 2 buses de coiffage
- Diffuseur volume
- Mode d'emploi

- 1) Sortir du carton les pièces de l'appareil et le mode d'emploi.
- 2) Retirer tous les matériaux d'emballage.
- 3) Nettoyer toutes les pièces de l'appareil comme indiqué au chapitre « Nettoyage ».

### REMARQUE

- ▶ Vérifiez que la livraison est bien complète et qu'elle ne présente pas de dommages apparents.
- ▶ En cas de livraison incomplète ou de dommages résultant d'un emballage défectueux ou du transport, veuillez vous adresser à la hotline du service après-vente (voir le chapitre « Service après-vente »).

## Recyclage de l'emballage

L'emballage protège l'appareil de tous dommages éventuels au cours du transport. Les matériaux d'emballage ont été sélectionnés selon des critères de respect de l'environnement et de recyclage, de sorte qu'ils peuvent être recyclés.



Le retour de l'emballage dans les filières de recyclage permet d'économiser les matières premières et réduit la formation de déchets. Remettre les matériaux d'emballage qui ne sont plus utilisés dans les points de collecte prévus par la réglementation.

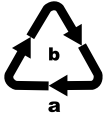

Éliminez l'emballage d'une manière respectueuse de l'environnement. Observez le marquage sur les différents matériaux d'emballage et triez-les séparément si nécessaire. Les matériaux d'emballage sont repérés par des abréviations (a) et des numéros (b) qui ont la signification suivante:

- 1 - 7 : Plastiques,
- 20 - 22 : Papier et carton,
- 80 - 98 : Matériaux composites.

### REMARQUE

- Dans la mesure du possible, conservez l'emballage d'origine pendant la période sous garantie, afin de pouvoir emballer l'appareil en bonne et due forme pour l'expédition si vous étiez amené à faire valoir la garantie.

## Présentation de l'appareil

Figure A :

- ❶ Grille d'aspiration d'air
- ❷ Cœillet de suspension
- ❸ Commutateur d'intensité de soufflage (2 niveaux)
- ❹ Commutateur d'intensité de chauffage (3 niveaux)
- ❺ Touche air froid ❄️ (fonction Cool Shot)

Figure B :

- ❻ Diffuseur volume
- ❼ Buse de coiffage large (pour un séchage rapide)
- ❽ Buse de coiffage étroite (pour un coiffage précis)

## Caractéristiques techniques

tension secteur	220 - 240 V ~ (Courant alternatif), 50/60 Hz
puissance nominale	2000 - 2400 W
classe de protection	II / □ (double isolation)

## Consignes de sécurité

### RISQUE DE CHOC ÉLECTRIQUE

- ▶ Ne brancher le sèche-cheveux que sur une prise conforme aux normes, avec une tension de réseau correspondant aux indications données sur la plaque signalétique.
- ▶ Ne plonger en aucun cas le sèche-cheveux dans un liquide, ne pas laisser de liquide pénétrer dans le boîtier de l'appareil. Ne pas exposer l'appareil à l'humidité, ne pas l'utiliser en extérieur. En cas de pénétration accidentelle d'un liquide dans le boîtier de l'appareil, le débrancher immédiatement de la tension secteur et confier l'appareil à un atelier spécialisé pour réparation.
- ▶ En cas de panne en cours d'utilisation, et avant tout nettoyage du sèche-cheveux, débrancher l'appareil de la prise secteur.
- ▶ Retirer le connecteur de la prise, ne pas tirer sur le câble pour débrancher.
- ▶ Enrouler le câble autour de l'appareil, le ranger dans un endroit non exposé.
- ▶ Lorsque le câble de raccordement de l'appareil est endommagé, il doit être remplacé par le fabricant, son service après-vente ou une personne de qualification similaire afin d'éviter tout risque.
- ▶ Ne pas exercer de contrainte mécanique excessive sur le câble d'alimentation, le brancher en vérifiant qu'il ne constitue pas un risque de chute pour les personnes à proximité.
- ▶ Ne pas utiliser de câble de rallonge.
- ▶ Débrancher immédiatement le sèche-cheveux de la tension secteur après l'utilisation. Pour qu'il soit totalement hors tension, débrancher le connecteur de la prise tension secteur.
- ▶ Ne pas ouvrir le boîtier du sèche-cheveux, ne pas chercher à réparer. Dans ce cas, la sécurité n'est plus assurée et vous perdez le bénéfice de la garantie. Faire réparer le sèche-cheveux défectueux uniquement par des techniciens qualifiés.

**⚠ RISQUE DE CHOC ÉLECTRIQUE**

- ▶ Ne jamais prendre avec des mains mouillées le sèche-cheveux, le câble d'alimentation ou le connecteur.
- ▶ Après utilisation du sèche-cheveux dans une salle de bains, débranchez toujours la fiche de la prise secteur car l'omniprésence d'eau constitue un danger même si le sèche-cheveux est éteint.



Ne jamais utiliser l'appareil à proximité d'eau, en particulier près d'un lavabo, d'une baignoire ou d'un autre équipement analogue. La proximité d'eau représente un danger, même si l'appareil est à l'arrêt. Pour cette raison, débranchez l'appareil après chaque utilisation. A titre de protection supplémentaire, nous recommandons l'installation d'un relais disjoncteur contre les courants de fuite avec un seuil de déclenchement impérativement inférieur à 30 mA dans le circuit électrique de la salle de bains. Veuillez demander conseil auprès de votre électricien.

**⚠ AVERTISSEMENT ! RISQUE D'ACCIDENT !**

- ▶ Cet appareil peut être utilisé par des enfants à partir de 8 ans et plus et par des personnes ayant des capacités physiques, sensorielles ou mentales réduites ou un manque d'expérience et de connaissances à condition qu'elles aient reçu une supervision ou des instructions concernant l'utilisation de l'appareil en toute sécurité et qu'elles comprennent les dangers encourus.
- ▶ Les enfants ne doivent pas jouer avec l'appareil.
- ▶ Les opérations de nettoyage et celle d'entretien par l'utilisateur ne doivent pas être confiées à des enfants, sauf si ces derniers sont surveillés.
- ▶ Ne jamais déposer le sèche-cheveux lorsqu'il est sous tension, ne jamais laisser l'appareil sous tension sans surveillance.
- ▶ Ne jamais poser le sèche-cheveux à proximité de sources de chaleur, protéger le cordon d'alimentation contre tout risque de dommage.



## **⚠ AVERTISSEMENT ! RISQUE D'ACCIDENT !**

- ▶ Ne plus utiliser un sèche-cheveux après une chute ou un sèche-cheveux endommagé. Faire examiner et réparer, le cas échéant, l'appareil par des techniciens qualifiés.
- ▶ En cours d'utilisation, ne pas recouvrir la grille d'entrée d'air. Nettoyez-la à intervalles réguliers.
- ▶ Le sèche-cheveux s'échauffe en cours d'opération. Lorsqu'il est chaud, saisissez-le par le manche.

## **Opération**

### **Degrés de chauffage et de soufflage**



#### **REMARQUE**

- ▶ Avant d'utiliser le sèche-cheveux pour la première fois, faites-le chauffer env. 2 - 3 minutes avec le débit d'air et le niveau de chauffage les plus élevés. Cela permet d'éliminer les résidus de production qui se trouveraient éventuellement encore à l'intérieur de l'appareil.



- 1) Enficher le connecteur dans la prise secteur.
- 2) Mettre en marche le sèche-cheveux avec le commutateur d'intensité de soufflage **3**.

Le sèche-cheveux est doté de deux contacteurs fonctionnels. Ils permettent de sélectionner séparément l'intensité du flux d'air (commutateur intensité de soufflage **3**) et la puissance du chauffage (commutateur intensité du chauffage **4**):

#### **Intensité de soufflage**

- 0 sèche-cheveux à l'arrêt
-  débit d'air faibles
-  débit d'air élevé



#### **Intensité de chauffage**

-  intensité de chauffage faible
-  intensité de chauffage moyenne
-  intensité de chauffage élevée

- 3) Après usage, arrêter l'appareil en mettant le commutateur d'intensité de soufflage **3** sur « 0 ». Retirer ensuite le connecteur de la prise secteur.

## Air froid/fonction Cool Shot

La touche « air frais » **5**  vous permet d'obtenir un flux d'air froid. Cela fonctionne avec un flux d'air faible et élevé, ainsi qu'à un niveau de chauffage moyen et élevé. Le niveau de chauffage faible est inopérant.

Appuyez sur la touche d'air froid **5**  et maintenez-la appuyée tant que vous voulez créer un courant d'air froid. Lorsque vous n'avez plus besoin du courant d'air, relâchez la touche d'air froid **5** .

## Fonction « générateur d'ions »

Des charges électrostatiques apparaissent dans les cheveux qui commencent alors à « se dresser » lors du séchage avec un sèche-cheveux.

La fonction « générateur d'ions » assure la neutralisation et la disparition de ces charges électrostatiques. La chevelure s'assouplit, devient brillante, disciplinée et plus facile à travailler.

Tenez cependant compte du fait que la fonction ionisation ne fonctionne idéalement que sans embout (diffuseur volume **6** / buse de coiffage large **7** / buse de coiffage étroite **8**), l'application des ions sur les cheveux étant perturbée par les embouts. Pour profiter au mieux de la fonction d'ionisation, il convient donc d'utiliser le sèche-cheveux sans embout.

## Installer/retirer l'embout

- Pour mettre en place un embout (buse de coiffage large **7**, buse de coiffage étroite **8**, diffuseur volume **6**), placez-le à l'avant du sèche-cheveux en exerçant une pression légère pour qu'il s'enclenche sur le sèche-cheveux et soit uniformément en assise sur ce dernier.
- Avant de retirer un embout, attendez toujours qu'il ait refroidi. Pour détacher du sèche-cheveux l'embout refroidi, basculez ce dernier vers le bas.

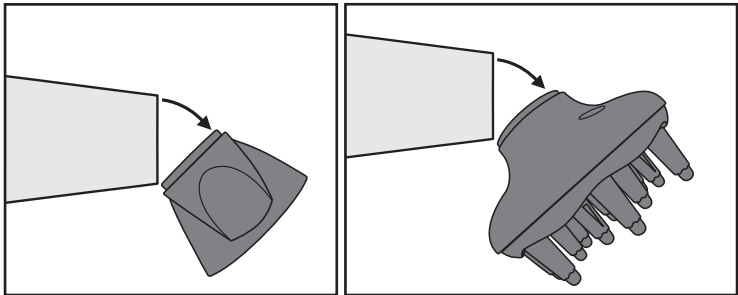

## Sécher et coiffer les cheveux

- Pour procéder au séchage rapide des cheveux, nous recommandons de mettre l'appareil d'abord brièvement sur une intensité de soufflage et de chauffage élevée. Après avoir procédé au préséchage des cheveux, revenez sur une intensité de soufflage et de chauffage inférieure pour former la coiffure.
- La buse de coiffage large ⑦ vous permet de sécher particulièrement rapidement des mèches de cheveux séparées, le flux d'air sortant concentré de la buse de coiffage large ⑦.
- La buse de coiffage étroite ⑧ vous permet de coiffer vos cheveux et de les mettre en forme de manière précise. Le flux d'air est légèrement atténué par les ouvertures situées sur le côté de la buse de coiffage étroite ⑧ et permet de coiffer les cheveux de manière précise.
- Pour former des boucles / ondulations naturelles ou pour volumiser la coiffure, utilisez le diffuseur volume ⑥. Pour coiffer des boucles / ondulations naturelles, tenez la tête penchée vers le bas et placez les cheveux sur le diffuseur volume ⑥. Faites tourner le sèche-cheveux en va-et-vient lent durant le séchage. Avant de peigner les cheveux, laissez-les refroidir brièvement afin de conserver la forme de la coiffure.  
Pour donner plus de volume à votre coiffure au niveau des racines, réglez l'intensité de chauffage moyenne (voir chapitre *Degrés de chauffage et de soufflage*). Gardez la tête droite et tenez le diffuseur volume ⑥ contre votre tête. Déplacez lentement le sèche-cheveux en va-et-vient de manière à ce que les pointes du diffuseur volume ⑥ massent doucement votre cuir chevelu.
- Pour refroidir les cheveux, vous pouvez utiliser la «fonction Cool Shot» (voir chapitre *Air froid/fonction Cool Shot*).

## Nettoyage

### **⚠ RISQUE DE CHOC ÉLECTRIQUE**

- ▶ Avant de nettoyer l'appareil, retirez toujours le connecteur de la prise secteur.
- ▶ Lors d'un nettoyage ne plonger en aucun cas l'appareil dans l'eau ou tout autre liquide !
- ▶ Avant d'utiliser à nouveau le sèche-cheveux après le nettoyage, il doit être entièrement sec.

### **⚠ ATTENTION ! RISQUE D'ACCIDENT !**

- ▶ Laisser l'appareil se refroidir suffisamment avant le nettoyage.

### **ATTENTION ! RISQUE DE DÉGÂTS MATÉRIELS !**

- ▶ Ne pas utiliser de produits détergents agressifs ou de solvants. Ces derniers peuvent endommager la surface.

## Nettoyage du boîtier

- Utiliser un chiffon doux légèrement imbibé d'eau savonneuse pour le nettoyage du boîtier et des accessoires.

## Nettoyer la grille d'entrée d'air

### **⚠ ATTENTION ! RISQUE D'INCENDIE !**

- ▶ Nettoyez régulièrement la grille d'entrée d'air ❶ à l'aide d'une brosse douce.
- 1) Tournez la grille d'entrée d'air ❶ légèrement dans le sens contraire aux aiguilles d'une montre de manière à pouvoir le retirer du sèche-cheveux.
  - 2) Nettoyez les ouvertures de la grille d'aspiration de l'air ❶ avec une brosse souple.
  - 3) Remettez en place la grille d'aspiration d'air ❶ sur le sèche-cheveux afin que les languettes de la grille d'aspiration d'air ❶ s'enclenchent dans les évidements du sèche-cheveux. Tournez légèrement la grille d'aspiration de l'air ❶ dans le sens des aiguilles d'une montre de manière à ce qu'elle s'enclenche et soit correctement placée sur le boîtier.

## Rangement

### ATTENTION ! RISQUE DE DÉGÂTS MATÉRIELS !

- ▶ Emballez et transportez le sèche-cheveux uniquement lorsqu'il est refroidi. Vous risqueriez dans le cas contraire d'endommager d'autres objets.
- Faire le nettoyage du sèche-cheveux comme indiqué au chapitre « Nettoyage ».
- On peut utiliser le oeillet de suspension ❷ pour accrocher le sèche-cheveux dans un espace de rangement.
- Conserver l'appareil dans un endroit propre et sec.

## Réparer les dysfonctionnements

Si votre sèche-cheveux ne fonctionnait pas comme prévu, retirer le connecteur de la prise secteur et laisser l'appareil se refroidir pendant quelques minutes. L'appareil est doté d'une protection anti-surchauffe !

Si l'appareil ne fonctionne toujours pas, adressez-vous au point de service après-vente mentionné à la rubrique « Garantie et service après-vente ».

## Mise au rebut



**L'appareil ne doit jamais être jeté dans la poubelle domestique habituelle. Ce produit est assujéti à la directive européenne 2012/19/EU.**

Remettre un appareil hors d'usage dans un des points du réseau de collecte pour déchets type DEEE. Respecter la réglementation en cette matière. En cas de doute, contacter les services techniques de la mairie.



Renseignez-vous auprès de votre commune pour connaître les possibilités de mise au rebut de votre appareil usagé.



Le produit recyclable doit être trié ou rapporté dans un point de collecte pour être recycle.

## **Garantie pour Kompernass Handels GmbH pour la Belgique**

Chère cliente, cher client,

Cet appareil est garanti 5 ans à compter de la date d'achat. Si ce produit venait à présenter des vices, vous disposez de droits légaux face au vendeur de ce produit. Vos droits légaux ne sont pas restreints par notre garantie présentée ci-dessous.

### **Conditions de garantie**

La période de garantie débute à la date d'achat. Veuillez bien conserver le ticket de caisse. Celui-ci servira de preuve d'achat.

Si dans un délai de cinq ans suivant la date d'achat de ce produit, un vice de matériel ou de fabrication venait à apparaître, le produit sera réparé, remplacé gratuitement par nos soins ou le prix d'achat remboursé, selon notre choix. Cette prestation sous garantie nécessite, dans le délai de cinq ans, la présentation de l'appareil défectueux et du justificatif d'achat (ticket de caisse) ainsi que la description écrite succincte du vice et du moment de son apparition.

Si le vice est couvert par notre garantie, vous recevrez le produit réparé ou un nouveau produit en retour. Aucune nouvelle période de garantie ne débute avec la réparation ou l'échange du produit.

### **Période de garantie et réclamation légale pour vices cachés**

L'exercice de la garantie ne prolonge pas la période de garantie. Cette disposition s'applique également aux pièces remplacées ou réparées. Les dommages et vices éventuellement déjà présents à l'achat doivent être signalés immédiatement après le déballage. Toute réparation survenant après la période sous garantie fera l'objet d'une facturation.

### **Étendue de la garantie**

L'appareil a été fabriqué avec soin conformément à des directives de qualité strictes et consciencieusement contrôlé avant sa livraison.

La prestation de la garantie s'applique aux vices de matériel et de fabrication. Cette garantie ne s'étend pas aux pièces du produit qui sont exposées à une usure normale et peuvent de ce fait être considérées comme pièces d'usure, ni aux détériorations de pièces fragiles, par ex. interrupteurs, batteries ou pièces en verre.

Cette garantie devient caduque si le produit est détérioré, utilisé ou entretenu de manière non conforme. Toutes les instructions listées dans le manuel d'utilisation doivent être exactement respectées pour une utilisation conforme du produit. Des buts d'utilisation et actions qui sont déconseillés dans le manuel d'utilisation, ou dont vous êtes avertis doivent également être évités.

Le produit est uniquement destiné à un usage privé et ne convient pas à un usage professionnel. La garantie est annulée en cas d'entretien incorrect et inapproprié, d'usage de la force et en cas d'intervention non réalisée par notre centre de service après-vente agréé.

## Procédure en cas de garantie

Afin de garantir un traitement rapide de votre demande, veuillez suivre les indications suivantes :

- Veuillez avoir à portée de main pour toutes questions le ticket de caisse et la référence article (par ex. IAN 12345) en tant que justificatif de votre achat.
- Vous trouverez la référence sur la plaque signalétique sur le produit, une gravure sur le produit, sur la page de garde du mode d'emploi (en bas à gauche) ou sur l'autocollant au dos ou sur le dessous du produit.
- Si des erreurs de fonctionnement ou d'autres vices venaient à apparaître, veuillez d'abord contacter le département service clientèle cité ci-dessous par **téléphone** ou par **e-mail**.
- Vous pouvez ensuite retourner un produit enregistré comme étant défectueux en joignant le ticket de caisse et en indiquant en quoi consiste le vice et quand il est survenu, sans devoir l'affranchir à l'adresse de service après-vente communiquée.



Sur [www.lidl-service.com](http://www.lidl-service.com), vous pourrez télécharger ce mode d'emploi et de nombreux autres manuels, vidéos produit et logiciels d'installation.

Grâce à ce code QR, vous arriverez directement sur le site Lidl service après-vente ([www.lidl-service.com](http://www.lidl-service.com)) et vous pourrez ouvrir votre mode d'emploi en saisissant votre référence (IAN) 123456.

## **Garantie pour Kompernass Handels GmbH pour la France**

Chère cliente, cher client,

Cet appareil est garanti 5 ans à compter de la date d'achat. Si ce produit venait à présenter des vices, vous disposez de droits légaux face au vendeur de ce produit. Vos droits légaux ne sont pas restreints par notre garantie présentée ci-dessous.

### **Conditions de garantie**

La période de garantie débute à la date d'achat. Veuillez bien conserver le ticket de caisse. Celui-ci servira de preuve d'achat.

Si dans un délai de cinq ans suivant la date d'achat de ce produit, un vice de matériel ou de fabrication venait à apparaître, le produit sera réparé, remplacé gratuitement par nos soins ou le prix d'achat remboursé, selon notre choix. Cette prestation sous garantie nécessite, dans le délai de cinq ans, la présentation de l'appareil défectueux et du justificatif d'achat (ticket de caisse) ainsi que la description écrite succincte du vice et du moment de son apparition.

Si le vice est couvert par notre garantie, vous recevrez le produit réparé ou un nouveau produit en retour. Aucune nouvelle période de garantie ne débute avec la réparation ou l'échange du produit.

### **Période de garantie et réclamation légale pour vices cachés**

L'exercice de la garantie ne prolonge pas la période de garantie. Cette disposition s'applique également aux pièces remplacées ou réparées. Les dommages et vices éventuellement déjà présents à l'achat doivent être signalés immédiatement après le déballage. Toute réparation survenant après la période sous garantie fera l'objet d'une facturation.

### **Étendue de la garantie**

L'appareil a été fabriqué avec soin conformément à des directives de qualité strictes et consciencieusement contrôlé avant sa livraison.

La prestation de la garantie s'applique aux vices de matériel et de fabrication. Cette garantie ne s'étend pas aux pièces du produit qui sont exposées à une usure normale et peuvent de ce fait être considérées comme pièces d'usure, ni aux détériorations de pièces fragiles, par ex. interrupteurs, batteries ou pièces en verre.

Cette garantie devient caduque si le produit est détérioré, utilisé ou entretenu de manière non conforme. Toutes les instructions listées dans le manuel d'utilisation doivent être exactement respectées pour une utilisation conforme du produit. Des buts d'utilisation et actions qui sont déconseillés dans le manuel d'utilisation, ou dont vous êtes avertis doivent également être évités.

Le produit est uniquement destiné à un usage privé et ne convient pas à un usage professionnel. La garantie est annulée en cas d'entretien incorrect et inapproprié, d'usage de la force et en cas d'intervention non réalisée par notre centre de service après-vente agréé.



## Article L217-16 du Code de la consommation

Lorsque l'acheteur demande au vendeur, pendant le cours de la garantie commerciale qui lui a été consentie lors de l'acquisition ou de la réparation d'un bien meuble, une remise en état couverte par la garantie, toute période d'immobilisation d'au moins sept jours vient s'ajouter à la durée de la garantie qui restait à courir. Cette période court à compter de la demande d'intervention de l'acheteur ou de la mise à disposition pour réparation du bien en cause, si cette mise à disposition est postérieure à la demande d'intervention.

Indépendamment de la garantie commerciale souscrite, le vendeur reste tenu des défauts de conformité du bien et des vices rédhibitoires dans les conditions prévues aux articles L217-4 à L217-13 du Code de la consommation et aux articles 1641 à 1648 et 2232 du Code Civil.

## Article L217-4 du Code de la consommation

Le vendeur livre un bien conforme au contrat et répond des défauts de conformité existant lors de la délivrance. Il répond également des défauts de conformité résultant de l'emballage, des instructions de montage ou de l'installation lorsque celle-ci a été mise à sa charge par le contrat ou a été réalisée sous sa responsabilité.

## Article L217-5 du Code de la consommation

Le bien est conforme au contrat :

1° S'il est propre à l'usage habituellement attendu d'un bien semblable et, le cas échéant :

- s'il correspond à la description donnée par le vendeur et posséder les qualités que celui-ci a présentées à l'acheteur sous forme d'échantillon ou de modèle ;
- s'il présente les qualités qu'un acheteur peut légitimement attendre eu égard aux déclarations publiques faites par le vendeur, par le producteur ou par son représentant, notamment dans la publicité ou l'étiquetage ;

2° Ou s'il présente les caractéristiques définies d'un commun accord par les parties ou être propre à tout usage spécial recherché par l'acheteur, porté à la connaissance du vendeur et que ce dernier a accepté.

## Article L217-12 du Code de la consommation

L'action résultant du défaut de conformité se prescrit par deux ans à compter de la délivrance du bien.

## Article 1641 du Code civil

Le vendeur est tenu de la garantie à raison des défauts cachés de la chose vendue qui la rendent impropre à l'usage auquel on la destine, ou qui diminuent tellement cet usage que l'acheteur ne l'aurait pas acquise, ou n'en aurait donné qu'un moindre prix, s'il les avait connus.

## Article 1648 1er alinéa du Code civil

L'action résultant des vices rédhibitoires doit être intentée par l'acquéreur dans un délai de deux ans à compter de la découverte du vice.

Les pièces détachées indispensables à l'utilisation du produit sont disponibles pendant la durée de la garantie du produit.

## Procédure en cas de garantie

Afin de garantir un traitement rapide de votre demande, veuillez suivre les indications suivantes :

- Veuillez avoir à portée de main pour toutes questions le ticket de caisse et la référence article (par ex. IAN 12345) en tant que justificatif de votre achat.
- Vous trouverez la référence sur la plaque signalétique sur le produit, une gravure sur le produit, sur la page de garde du mode d'emploi (en bas à gauche) ou sur l'autocollant au dos ou sur le dessous du produit.
- Si des erreurs de fonctionnement ou d'autres vices venaient à apparaître, veuillez d'abord contacter le département service clientèle cité ci-dessous par **téléphone** ou par **e-mail**.
- Vous pouvez ensuite retourner un produit enregistré comme étant défectueux en joignant le ticket de caisse et en indiquant en quoi consiste le vice et quand il est survenu, sans devoir l'affranchir à l'adresse de service après-vente communiquée.



Sur [www.lidl-service.com](http://www.lidl-service.com), vous pourrez télécharger ce mode d'emploi et de nombreux autres manuels, vidéos produit et logiciels d'installation.

Grâce à ce code QR, vous arriverez directement sur le site Lidl service après-vente ([www.lidl-service.com](http://www.lidl-service.com)) et vous pourrez ouvrir votre mode d'emploi en saisissant votre référence (IAN) 123456.

## Service après-vente

**FR** **Service France**  
Tel.: 0800 919270  
E-Mail: [kompennass@lidl.fr](mailto:kompennass@lidl.fr)

**BE** **Service Belgique**  
Tel.: 070 270 171 (0,15 EUR/Min.)  
E-Mail: [kompennass@lidl.be](mailto:kompennass@lidl.be)

IAN 331149\_1907

## Importateur

Veillez tenir compte du fait que l'adresse suivante n'est pas une adresse de service après-vente. Veuillez d'abord contacter le service mentionné.

KOMPERNASS HANDELS GMBH

BURGSTRASSE 21

44867 BOCHUM

ALLEMAGNE

[www.kompernass.com](http://www.kompernass.com)

## Inhoud

<b>Inleiding</b> .....	<b>42</b>
<b>Auteursrecht</b> .....	<b>42</b>
<b>Gebruik in overeenstemming met bestemming</b> .....	<b>42</b>
<b>Inhoud van het pakket</b> .....	<b>42</b>
De verpakking afvoeren .....	43
<b>Apparaatbeschrijving</b> .....	<b>43</b>
<b>Technische gegevens</b> .....	<b>43</b>
<b>Veiligheidsvoorschriften</b> .....	<b>44</b>
<b>Bediening</b> .....	<b>46</b>
Verwarmings- en blaasstanden .....	46
Koelstand / Cool Shot-functie .....	47
Ioniseringsfunctie .....	47
Opzetstukken bevestigen/verwijderen .....	47
<b>Haar drogen en stylen</b> .....	<b>48</b>
<b>Reinigen</b> .....	<b>49</b>
Behuizing schoonmaken .....	49
Luchtaanzuigrooster reinigen .....	49
<b>Opbergen</b> .....	<b>50</b>
<b>Storingen verhelpen</b> .....	<b>50</b>
<b>Apparaat afvoeren</b> .....	<b>50</b>
<b>Garantie van Kompernaß Handels GmbH</b> .....	<b>51</b>
Service .....	52
Importeur .....	52

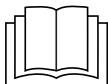

Lees de gebruiksaanwijzing, met name de veiligheidsvoorschriften, aandachtig door.

## Inleiding

Gefeliciteerd met de aankoop van uw nieuwe apparaat.

U hebt hiermee gekozen voor een hoogwaardig product. De bedieningshandleiding maakt deel uit van dit product. Deze bevat belangrijke aanwijzingen voor veiligheid, gebruik en afvoeren. Maak uzelf voorafgaand aan het gebruik van het product vertrouwd met alle bedienings- en veiligheidsvoorschriften. Gebruik het product uitsluitend op de voorgeschreven wijze en voor de aangegeven doeleinden. Berg deze gebruiksaanwijzing zorgvuldig op. Geef alle documenten mee als u het product doorgeeft aan een derde.

## Auteursrecht

Deze documentatie is auteursrechtelijk beschermd.

Elke verveelvoudiging resp. elke reproductie, ook bij wijze van uitzondering, alsmede de weergave van de afbeeldingen, ook in gewijzigde toestand, is uitsluitend toegestaan met schriftelijke toestemming van de fabrikant.

## Gebruik in overeenstemming met bestemming

De haardroger dient voor het drogen en stylen van menselijk haar en in geen geval van pruiken en haarstukjes van synthetisch materiaal. U mag de haardroger uitsluitend gebruiken voor huishoudelijke doeleinden. Neem alle informatie in deze gebruiksaanwijzing, met name de veiligheidsvoorschriften, in acht.

Dit apparaat is niet gemaakt voor bedrijfsmatige of industriële doeleinden.

Een ander of verdergaand gebruik geldt als niet in overeenstemming met de bestemming. Alle vormen van claims wegens schade door gebruik dat niet volgens de bestemming is zijn uitgesloten. Het risico is uitsluitend voor de gebruiker.

## Inhoud van het pakket

Het apparaat wordt standaard met de volgende componenten geleverd:

- Professionele ionenhaardroger
  - 2 stylingmondstukken
  - Volumediffusor
  - Gebruiksaanwijzing
- 1) Haal alle onderdelen van het apparaat en de bedieningshandleiding uit de doos.
  - 2) Verwijder al het verpakkingsmateriaal.
  - 3) Reinig alle onderdelen van het apparaat zoals beschreven in het hoofdstuk "Reinigen".

### OPMERKING

- ▶ Controleer of de levering compleet is en of er sprake is van zichtbare schade.
- ▶ Bij een onvolledige levering of schade als gevolg van een gebrekkige verpakking of transport, neemt u contact op met de Service-Hotline (zie het hoofdstuk "Service").

## De verpakking afvoeren

De verpakking beschermt het apparaat tegen transportschade. De verpakkingsmaterialen zijn niet schadelijk voor het milieu. Ze zijn gekozen om afvoertechnische redenen en daarom recyclebaar.



Het terugvoeren van de verpakking in de materiaalkringloop is een besparing op grondstoffen en reduceert het ontstaan van afval. Voer niet meer benodigde verpakkingsmaterialen af conform de plaatselijk geldende voorschriften.

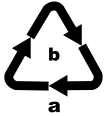

Voer de verpakking af conform de milieuvoorschriften.

Let op de aanduiding op de verschillende verpakkingsmaterialen en voer ze zo nodig gescheiden af. De verpakkingsmaterialen zijn voorzien van afkortingen (a) en cijfers (b) met de volgende betekenis:

- 1-7: kunststoffen,
- 20-22: papier en karton,
- 80-98: composietmaterialen.

### OPMERKING

- Bewaar de originele verpakking zo mogelijk gedurende de garantiетijd van het apparaat, om het apparaat bij aanspraak op de garantie correct te kunnen verpakken.

## Apparaatbeschrijving

Afbeelding A:

- 1 Luchtaanzuigrooster
- 2 Ophangoog
- 3 Schakelaar voor blaaslucht (2 standen)
- 4 Schakelaar voor warmte (3 standen)
- 5 Toets voor koeling ❄️ (Cool Shot-functie)

Afbeelding B:

- 6 Volumediffusor
- 7 Breed stylingmondstuk (voor snel drogen)
- 8 Smal stylingmondstuk (voor nauwkeurig stylen)

## Technische gegevens

Netspanning	220 - 240 V ~ (wisselstroom), 50/60 Hz
Nominaal vermogen	2000 - 2400 W
Beschermingsklasse	II / □ (dubbel geïsoleerd)

## Veiligheidsvoorschriften

### GEVAAR VOOR ELEKTRISCHE SCHOK

- ▶ Sluit de haardroger uitsluitend aan op een volgens de voorschriften geïnstalleerd stopcontact met een netspanning die overeenkomt met die op het typeplaatje.
- ▶ U mag de haardroger in geen geval onderdompelen in een vloeistof en geen vloeistoffen in de apparaatbehuizing van de haardroger laten komen. U mag het apparaat niet blootstellen aan vocht en het niet in de openlucht gebruiken. Mocht er toch een keer vloeistof in de behuizing van het apparaat terechtkomen, haal dan direct de stekker van het apparaat uit het stopcontact en laat het apparaat door gekwalificeerd en deskundig personeel repareren.
- ▶ Trek bij bedrijfsstoringen en voordat u de haardroger reinigt de netstekker uit het stopcontact.
- ▶ Trek de stekker uit het stopcontact, trek niet aan het snoer zelf.
- ▶ Wikkel het netsnoer niet om de haardroger en bescherm het tegen beschadiging.
- ▶ Wanneer het netsnoer van dit apparaat beschadigd raakt, moet het worden vervangen door de fabrikant of de klantendienst van de fabrikant of een persoon met vergelijkbare kwalificaties, om risico's te vermijden.
- ▶ Knik of plet het netsnoer niet en leg het zo dat niemand er op kan trappen of er over kan struikelen.
- ▶ U mag geen verlengsnoer gebruiken.
- ▶ Haal de netstekker van de haardroger na gebruik meteen uit het stopcontact. Alleen wanneer u de stekker uit het stopcontact haalt, is het apparaat geheel spanningsvrij.
- ▶ U mag de apparaatbehuizing van de haardroger niet openmaken of repareren. In dat geval is de veiligheid niet gegarandeerd en vervalt de garantie. Laat een defecte haardroger alleen door gekwalificeerd en vakkundig personeel repareren.

**⚠ GEVAAR VOOR ELEKTRISCHE SCHOK**

- ▶ Pak de haardroger, het netsnoer en de netstekker nooit met natte handen vast.
- ▶ Wanneer u de haardroger in een badkamer gebruikt, trek dan na gebruik de stekker uit het stopcontact, want de nabijheid van water vormt een gevaar, ook wanneer de haardroger uitgeschakeld is.



Gebruik het apparaat nooit in de buurt van water, vooral niet in de buurt van wasbakken, badkuipen of vergelijkbare objecten. De nabijheid van water vormt een gevaar, ook als het apparaat is uitgeschakeld. Haal daarom na elk gebruik de stekker uit het stopcontact. Als extra beveiliging adviseren wij het installeren van een lekstroombeveiliging met een nominale uitschakelstroom van niet meer dan 30 mA in het stroomcircuit van de badkamer. Neem voor advies contact op met uw elektro-installateur.

**⚠ WAARSCHUWING! LETSELGEVAAR!**

- ▶ Dit apparaat mag worden gebruikt door kinderen vanaf 8 jaar en door personen met beperkte fysieke, zintuiglijke of geestelijke vermogens of gebrek aan ervaring en/of kennis, mits ze onder toezicht staan of over het veilige gebruik van het apparaat zijn geïnstrueerd en de daaruit resulterende gevaren hebben begrepen.
- ▶ Kinderen mogen niet met het apparaat spelen.
- ▶ Reiniging en gebruikersonderhoud mogen niet door kinderen worden uitgevoerd, tenzij ze onder supervisie staan.
- ▶ Leg de haardroger nooit in ingeschakelde toestand neer en laat het ingeschakelde apparaat niet zonder toezicht.
- ▶ Leg de haardroger nooit in de buurt van warmtebronnen neer en bescherm het netsnoer tegen beschadigingen.



## **WAARSCHUWING! LETSELGEVAAR!**

- ▶ Als de haardroger is gevallen of beschadigd, mag u hem niet meer gebruiken. Laat het apparaat door deskundig personeel nakijken en eventueel repareren.
- ▶ Dek het ventilatierooster tijdens gebruik niet af. Maak het regelmatig schoon.
- ▶ De haardroger wordt bij gebruik heet. Pak hem in hete toestand alleen aan het handvat vast.

## Bediening

### Verwarmings- en blaasstanden



#### OPMERKING

- ▶ Laat de haardroger, voordat u hem voor de eerste keer gebruikt, eerst ongeveer 2 tot 3 minuten op de hoogste blaas- en verwarmingsstand werken. Hierdoor worden alle productieresten verwijderd die zich eventueel nog in de haardroger bevinden.



- 1) Steek de stekker in het stopcontact.
- 2) Schakel de haardroger in met de schakelaar voor blaaslucht **3**.

De haardroger heeft twee functieschakelaars. Hiermee kunt u de sterkte van de luchtstroom (schakelaar voor blaaslucht **3**) en de warmtestand (schakelaar voor warmte **4**) gescheiden instellen:

#### Blaaskracht



- |   |                    |
|---|--------------------|
| 0   | Haardroger is uit  |
|  | Weinig luchtstroom |
|  | Sterke luchtstroom |

#### Warmtestand

- |   |                       |
|---|-----------------------|
|  | Lage warmtestand      |
|  | Middelste warmtestand |
|  | Hoge warmtestand      |

- 3) Na gebruik schakelt u het apparaat uit door de schakelaar voor blaaslucht **3** op "0" te zetten. Haal vervolgens de stekker uit het stopcontact.

## Koelstand / Cool Shot-functie

Met de toets voor koeling **5**  kunt u een koude luchtstroom produceren. Dit werkt zowel bij lage en hoge blaasstand als bij middelhoge en hoge verwarmingsstand. De lage verwarmingsstand heeft geen verwarmingsfunctie. Zo lang u een koude luchtstroom wilt produceren, drukt u op de toets voor koeling **5**  en houdt u deze ingedrukt. Als de koude luchtstroom niet meer nodig is, laat u de toets voor koeling **5**  los.

## Ioniseringsfunctie

Als het haar met een haardroger wordt gedroogd, wordt het haar statisch geladen en gaat het rechtop staan.

De ioniseringsfunctie zorgt ervoor dat de statische lading van het haar wordt geneutraliseerd en opgeheven. Het haar wordt zacht, soepel, glanzend en makkelijker te kappen.

Houd er echter rekening mee dat de ioniseringsfunctie alleen zonder opzetstukken (volumediffusor **6** / breed stylingmondstuk **7** / smal stylingmondstuk **8**) optimaal functioneert, omdat de overdracht van ionen op het haar door de opzetstukken wordt verstoord. Gebruik daarom de haardroger zonder opzetstukken als u de ioniseringsfunctie optimaal wilt gebruiken.

## Opzetstukken bevestigen/verwijderen

- Om een van de opzetstukken (breed stylingmondstuk **7**, smal stylingmondstuk **8**, volumediffusor **6**) te bevestigen, plaatst u het aan de voorkant met lichte druk op de haardroger, zodat het opzetstuk vastklikt en gelijkmatig op de haardroger zit.
- Wacht, voordat u een opzetstuk van de haardroger neemt, altijd tot het is afgekoeld.  
Trek het afgekoelde opzetstuk met een knikbeweging omlaag van de haardroger.

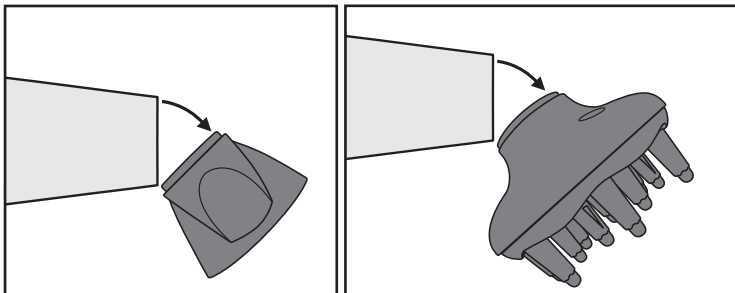

## Haar drogen en stylen

- Om het haar snel te drogen, adviseren wij om eerst korte tijd te schakelen naar een hoge blaas- en verwarmingsstand. Schakel na het drogen van het haar over op een lagere blaas- en verwarmingsstand om het haar in model te brengen.
- Met het brede stylingmondstuk **7** kunt u gericht afzonderlijke haarpartijen zeer snel drogen, omdat de luchtstroom geconcentreerd door het brede stylingmondstuk **7** wordt afgegeven.
- Met het smalle stylingmondstuk **8** kunt u uw haar nauwkeurig kappen en in model brengen. De luchtstroom wordt door de openingen aan de zijkant van het smalle stylingmondstuk **8** enigszins afgezwakt en maakt het zo mogelijk om het haar nauwkeurig te stylen.
- Om natuurlijke lokken/natuurlijk golvend haar te vormen of het kapsel volume te geven, gebruikt u de volumediffusor **6**. Houd voor het stylen van natuurlijke lokken/natuurlijk golvend haar het hoofd omlaag en leg het haar losjes op de volumediffusor **6**. Draai tijdens het drogen de haardroger langzaam heen en weer. Laat uw haar kort afkoelen voordat u het uitkamt, zodat het kapsel zijn model behoudt.  
Om uw kapsel meer volume te geven bij de haarinplant, stelt u maximaal de middelste verwarmingsstand in (zie het hoofdstuk **Verwarmings- en blaasstanden**). Houd uw hoofd rechtop en houd de volumediffusor **6** tegen het hoofd. Beweeg de haardroger langzaam heen en weer, zodat de punten van de volumediffusor **6** uw hoofdhuid zachtjes masseren.
- Voor het afkoelen van uw haar kunt u de "Cool Shot-functie" gebruiken (zie het hoofdstuk **Koelstand / Cool Shot-functie**).

## Reinigen

### **⚠ GEVAAR VOOR ELEKTRISCHE SCHOK**

- ▶ Voordat u het apparaat reinigt, haalt u altijd eerst de stekker uit het stopcontact.
- ▶ U mag het apparaat bij het reinigen in geen geval in water of andere vloeistoffen onderdompelen!
- ▶ Voordat u de haardroger na het reinigen weer opnieuw gebruikt, moet deze volledig droog zijn.

### **⚠ WAARSCHUWING! LETSELGEVAAR!**

- ▶ Laat het apparaat voldoende afkoelen voordat u het schoonmaakt.

### **LET OP! MATERIËLE SCHADE!**

- ▶ Gebruik geen agressieve schoonmaakmiddelen of oplosmiddelen. Deze kunnen de oppervlakken beschadigen.

## Behuizing schoonmaken

- Gebruik een licht met een milde zeepoplossing bevochtigde doek om de behuizing en de opzetstukken schoon te maken.

## Luchtaanzuigrooster reinigen

### **⚠ WAARSCHUWING! BRANDGEVAAR!**

- ▶ Reinig het luchtaanzuigrooster ❶ regelmatig met een zachte borstel.
  - 1) Draai het luchtaanzuigrooster ❶ een beetje tegen de wijzers van de klok in, zodat het van de haardroger kan worden afgenomen.
  - 2) Reinig de openingen van het luchtaanzuigrooster ❶ met een zachte borstel.
  - 3) Bevestig het luchtaanzuigrooster ❶ weer op de haardroger, zodanig dat de vergrendelingen van het luchtaanzuigrooster ❶ in de uitsparingen van de haardroger grijpen. Draai het luchtaanzuigrooster ❶ een beetje met de wijzers van de klok mee, zodat het vastklikt en goed op de behuizing vastzit.

## Opbergen

### LET OP! MATERIËLE SCHADE!

- ▶ Verpak en transporteer de haardroger pas als deze is afgekoeld. Anders zou u andere voorwerpen kunnen beschadigen.
- Reinig de haardroger zoals beschreven in het hoofdstuk "Reinigen".
- Om de haardroger op te bergen, kunt u deze ophangen aan het ophangoog ②.
- Berg de haardroger op een stofvrije en droge plek op.

## Storingen verhelpen

Als uw haardroger niet naar verwachting functioneert, haalt u de stekker uit het stopcontact en laat u het apparaat een paar minuten afkoelen. Het apparaat is voorzien van een oververhittingsbeveiliging!

Als het apparaat niet meer werkt, neemt u contact op met het onder "Service" genoemde serviceadres.

## Apparaat afvoeren



**Deponeer het apparaat in geen geval bij het normale huisvuil. Dit product is onderworpen aan de Europese Richtlijn 2012/19/EU.**

Voer het apparaat af via een erkend afvalverwerkingsbedrijf of via uw gemeente-reiniging. Neem de bestaande voorschriften in acht. Neem in geval van twijfel contact op met de gemeentelijke reinigingsdienst.



Mogelijkheden voor het afvoeren van het afgedankte product vindt u bij uw gemeente.



Het product is recycleerbaar; er is een uitgebreide producentenverantwoordelijkheid op van toepassing en het afval wordt gescheiden ingezameld.

## **Garantie van Kompernaß Handels GmbH**

Geachte klant,

U hebt op dit apparaat 5 jaar garantie vanaf de aankoopdatum. In geval van gebreken in dit product hebt u wettelijke rechten tegenover de verkoper van het product. Deze wettelijke rechten worden door onze hierna beschreven garantie niet beperkt.

### **Garantievoorwaarden**

De garantieperiode geldt vanaf de datum van aankoop. Bewaar de kassabon zorgvuldig. U hebt hem nodig als bewijs van aankoop.

Als er binnen vijf jaar vanaf de aankoopdatum van dit product een materiaal- of fabricagefout optreedt, wordt - naar onze keuze - het product door ons kosteloos gerepareerd of vervangen of wordt de koopprijs terugbetaald. Voorwaarde voor deze garantie is dat het defecte apparaat en het aankoopbewijs (kassabon) binnen de termijn van vijf jaar worden overlegd en dat kort wordt omschreven waaruit het gebrek bestaat en wanneer het is opgetreden.

Wanneer het defect door onze garantie wordt gedekt, krijgt u het gerepareerde product of een nieuw product retour. Met de reparatie of vervanging van het product begint er geen nieuwe garantieperiode.

### **Garantieperiode en wettelijke aanspraken bij gebreken**

De garantieperiode wordt door deze waarborg niet verlengd. Dat geldt ook voor vervangen en gerepareerde onderdelen. Eventueel al bij aankoop aanwezige schade en gebreken moeten meteen na het uitpakken worden gemeld. Voor reparaties na afloop van de garantieperiode worden kosten in rekening gebracht.

### **Garantieomvang**

Het apparaat is op basis van strenge kwaliteitsnormen met de grootst mogelijke zorg vervaardigd en voorafgaand aan de levering nauwkeurig gecontroleerd.

De garantie geldt voor materiaal- of fabricagefouten. Deze garantie geldt niet voor productonderdelen die onderhevig zijn aan normale slijtage en die daarom als slijtonderdelen worden beschouwd, of voor schade aan breekbare onderdelen zoals schakelaars, accu's of onderdelen die van glas zijn gemaakt.

Deze garantie vervalt wanneer het product is beschadigd, ondeskundig is gebruikt of is gerepareerd. Voor deskundig gebruik van het product moeten alle in de gebruiksaanwijzing beschreven aanwijzingen precies worden opgevolgd. Gebruiksdoeleinden en handelingen die in de gebruiksaanwijzing worden afgeraden of waarvoor wordt gewaarschuwd, moeten beslist worden vermeden.

Het product is uitsluitend bestemd voor privégebruik en niet voor bedrijfsmatige doeleinden. Bij verkeerd gebruik en ondeskundige behandeling, bij gebruik van geweld en bij reparaties die niet door ons erkend servicefiliaal zijn uitgevoerd, vervalt de garantie.

## Afhandeling bij een garantiekwestie

Voor een snelle afhandeling van uw aanvraag neemt u de volgende aanwijzingen in acht:

- Houd voor alle aanvragen de kassabon en het artikelnummer (bijv. IAN 12345) als aankoopbewijs bij de hand.
- Het artikelnummer vindt u op het typeplaatje van het product, op het product gegraveerd, op de titelpagina van de gebruiksaanwijzing (links onder) of op de sticker op de achter- of onderkant van het product.
- Als er fouten in de werking of andere gebreken optreden, neemt u eerst contact op met de hierna genoemde serviceafdeling, **telefonisch of via e-mail**.
- Een als defect geregistreerd product kunt u dan zonder portokosten naar het aan u doorgegeven serviceadres sturen. Voeg het aankoopbewijs (kassabon) bij en vermeld waaruit het gebrek bestaat en wanneer het is opgetreden.



Op [www.lidl-service.com](http://www.lidl-service.com) kunt u deze en vele andere handleidingen, productvideo's en installatiesoftware downloaden.

Met deze QR-code gaat u direct naar de website van Lidl Service ([www.lidl-service.com](http://www.lidl-service.com)) en kunt u met het invoeren van het artikelnummer (IAN) 123456 de gebruiksaanwijzing openen.

## Service

**NL** **Service Nederland**  
Tel.: 0900 0400223 (0,10 EUR/Min.)  
E-Mail: [kompernass@lidl.nl](mailto:kompernass@lidl.nl)

**BE** **Service België**  
Tel.: 070 270 171 (0,15 EUR/Min.)  
E-Mail: [kompernass@lidl.be](mailto:kompernass@lidl.be)

IAN 331149\_1907

## Importeur

Let op: het volgende adres is geen serviceadres. Neem eerst contact op met het opgegeven serviceadres.

KOMPERNASS HANDELS GMBH  
BURGSTRASSE 21  
44867 BOCHUM  
DUITSLAND  
[www.kompernass.com](http://www.kompernass.com)

## Spis treści

<b>Wstęp</b> .....	<b>54</b>
<b>Prawa autorskie</b> .....	<b>54</b>
<b>Zastosowanie zgodne z przeznaczeniem</b> .....	<b>54</b>
<b>Zakres dostawy</b> .....	<b>54</b>
Utylizacja opakowania .....	55
<b>Opis urządzenia</b> .....	<b>55</b>
<b>Dane techniczne</b> .....	<b>55</b>
<b>Wskazówki bezpieczeństwa</b> .....	<b>56</b>
<b>Obsługa</b> .....	<b>58</b>
Stopnie grzania i nadmuchu .....	58
Stopień chłodzenia / Funkcja Cool Shot .....	59
Funkcja jonizacji .....	59
Zakładanie / zdejmowanie końcówek .....	59
<b>Suszenie i modelowanie włosów</b> .....	<b>60</b>
<b>Czyszczenie</b> .....	<b>61</b>
Czyszczenie obudowy .....	61
Czyszczenie kratki wlotu powietrza .....	61
<b>Przechowywanie</b> .....	<b>62</b>
<b>Usuwanie usterek</b> .....	<b>62</b>
<b>Utylizacja urządzenia</b> .....	<b>62</b>
<b>Gwarancja Kompernaß Handels GmbH</b> .....	<b>63</b>
Serwis .....	64
Importer .....	64



Przeczytaj uważnie instrukcję obsługi, w szczególności wskazówki bezpieczeństwa.



## Wstęp

Gratulujemy zakupu nowego urządzenia.

Wybrany produkt charakteryzuje się wysoką jakością. Instrukcja obsługi jest częścią składową produktu. Zawiera ona ważne informacje na temat bezpieczeństwa, użytkowania i utylizacji. Przed rozpoczęciem użytkowania produktu należy zapoznać się ze wszystkimi wskazówkami dotyczącymi obsługi i bezpieczeństwa. Produkt należy użytkować wyłącznie zgodnie z zamieszczonym tu opisem oraz w podanym zakresie zastosowań. W przypadku przekazania urządzenia osobie trzeciej należy dołączyć do niego również całą dokumentację.

## Prawa autorskie

Niniejszy dokument jest chroniony prawem autorskim.

Wszelkie rodzaje powielania lub przedruku, także we fragmentach, jak również reprodukcja ilustracji, również w zmienionym stanie, są dozwolone wyłącznie po uzyskaniu pisemnej zgody producenta.

## Zastosowanie zgodne z przeznaczeniem

Suszarka do włosów służy do suszenia i modelowania tylko naturalnych włosów. Nie wolno jej używać do suszenia peruk ani wstawek z włosów syntetycznych. Suszarka do włosów jest przeznaczona wyłącznie do użytku domowego. Przestrzegać wszystkich informacji, znajdujących się w niniejszej instrukcji obsługi, a w szczególności wskazówek bezpieczeństwa. Urządzenie nie jest przeznaczone do celów komercyjnych ani przemysłowych.

Inny sposób użycia lub użycie wykraczające poza powyższy zakres uznaje się za niezgodne z przeznaczeniem. Wszelkie roszczenia z tytułu szkód wynikających z użytkowania niezgodnego z przeznaczeniem są wykluczone. Ryzyko takich działań ponosi wyłącznie użytkownik.

## Zakres dostawy

Urządzenie dostarczane jest standardowo z następującymi elementami:

- Profesjonalna suszarka do włosów z jonizacją
- 2 dysze do modelowania
- Dyfuzor objętościowy
- Instrukcja obsługi

- 1) Wymij z kartonu wszystkie elementy urządzenia oraz instrukcję obsługi.
- 2) Usuń wszystkie elementy opakowania.
- 3) Wyczyść dokładnie wszystkie elementy urządzenia w sposób opisany w rozdziale „Czyszczenie”.

### WSKAZÓWKA

- ▶ Sprawdź kompletność dostawy oraz czy nie ma widocznych uszkodzeń.
- ▶ W przypadku niekompletnej dostawy bądź wystąpienia uszkodzeń wskutek wadliwego opakowania lub transportu, skontaktuj się z infolinią serwisową (patrz rozdział „Serwis”).

## Utylizacja opakowania

Opakowanie chroni urządzenie przed uszkodzeniem podczas transportu. Materiały opakowaniowe są przyjazne dla środowiska i można poddać je procesowi recyklingu.



Oddanie opakowania do punktu zbiórki surowców wtórnych pozwoli zaoszczędzić surowce naturalne i zmniejszyć ilość odpadów. Zbędne materiały opakowaniowe należy usuwać zgodnie z lokalnymi przepisami.

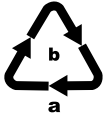

Opakowania należy utylizować w sposób przyjazny dla środowiska. Przestrzegać oznaczeń na różnych materiałach opakowaniowych i w razie potrzeby utylizuj je zgodnie z zasadami segregacji odpadów. Materiały opakowaniowe są oznaczone skrótami (a) i cyframi (b) w następujący sposób:

- 1-7: tworzywa sztuczne,
- 20-22: papier i tektura,
- 80-98: kompozyty.

### WSKAZÓWKA

- W miarę możliwości zachowaj oryginalne opakowanie na czas trwania gwarancji, by w razie odsyłania urządzenia móc je prawidłowo zapakować.

## Opis urządzenia

Rysunek A:

- ❶ Kratka wlotu powietrza
- ❷ Ucho do zawieszania
- ❸ Przetłacznik stopni nadmuchu (2 stopnie)
- ❹ Przetłacznik stopni grzania (3 stopnie)
- ❺ Przycisk zimnego powietrza ❄️ (funkcja Cool Shot)

Rysunek B:

- ❻ Dyfuzor objętościowy
- ❼ Szeroka dysza do modelowania (do szybkiego suszenia)
- ❽ Wąska dysza do modelowania (do precyzyjnego modelowania)

## Dane techniczne

Napięcie zasilania	220 - 240 V ~ (prąd przemienny), 50/60 Hz
Moc znamionowa	2000 - 2400 W
Klasa ochrony	II / □ (podwójna izolacja)

## Wskazówki bezpieczeństwa

### **⚠ NIEBEZPIECZEŃSTWO PORAZENIA PRĄDEM ELEKTRYCZNYM**

- ▶ Suszarkę podłączaj zawsze do prawidłowo zainstalowanego gniazda zasilania o napięciu zgodnym z wartością podaną na tabliczce znamionowej.
- ▶ Suszarki nie wolno zanurzać w cieczy. Ponadto należy uważać, aby żadna ciecz dostała się do wnętrza obudowy suszarki. Nie wolno wystawiać urządzenia na działanie wilgoci ani używać go na otwartej przestrzeni. W przypadku dostania się cieczy do wnętrza obudowy urządzenia należy natychmiast wyciągnąć wtyk z gniazda sieciowego i oddać urządzenie do naprawy przez wykwalifikowanego specjalistę.
- ▶ W razie jakichkolwiek problemów eksploatacyjnych oraz przed czyszczeniem suszarki do włosów należy wyciągnąć wtyk sieciowy z gniazda zasilania.
- ▶ Wyjmując wtyk sieciowy z gniazda zasilania nie wolno ciągnąć za sam kabel.
- ▶ Nie nawijać kabla sieciowego na suszarce do włosów. Urządzenie należy chronić przed uszkodzeniami.
- ▶ W przypadku uszkodzenia kabla zasilającego należy zlecić jego wymianę producentowi w punkcie serwisowym lub osobie posiadającej odpowiednie kwalifikacje. Dzięki temu unikniemy poważnych zagrożeń.
- ▶ Nie zginać ani nie zakleszczać kabla sieciowego, a także rozkładać go w taki sposób, aby nikt przypadkowo na nim stanął ani się o niego nie potknął.
- ▶ Nie używać przedłużaczy.
- ▶ Nie wolno otwierać obudowy suszarki do włosów ani samodzielnie naprawiać urządzenia. Stanowi to poważne zagrożenie i powoduje wygaśnięcie gwarancji. Uszkodzoną suszarkę do włosów należy naprawiać w specjalistycznych firmach.

**⚠ NIEBEZPIECZEŃSTWO PORAŻENIA PRĄDEM ELEKTRYCZNYM**

- ▶ Bezpośrednio po użyciu suszarkę należy odłączyć od źródła prądu. Jedynie po wyciągnięciu wtyku sieciowego z gniazda zasilania uzyskujemy pewność, że urządzenie nie znajduje się pod napięciem.
- ▶ Suszarkę, kabel sieciowy i wtyk należy chwytać wyłącznie suchymi rękoma.
- ▶ Gdy korzystasz z urządzenia w łazience, po jego użyciu należy wyciągnąć wtyk sieciowy z gniazda zasilania, ponieważ bliskość wody stanowi zagrożenie, nawet jeśli urządzenie jest wyłączone.



Nigdy nie używaj urządzenia w pobliżu wody, szczególnie koło umywalki, wanny lub innych zbiorników na wodę. Bliskość wody stanowi poważne zagrożenie nawet przy wyłączonym urządzeniu. Z tego względu po każdym użyciu należy wyjmować wtyk z gniazda. Jako dodatkową ochronę przed porażeniem prądem elektrycznym zaleca się zainstalowanie w obwodzie elektrycznym łazienki wyłącznika różnicowo-prądowego o znamionowym prądzie zadziałania nie większym niż 30 mA. W tej sprawie należy skonsultować się z elektrykiem.

**⚠ OSTRZEŻENIE! NIEBEZPIECZEŃSTWO OBRAŻEŃ!**

- ▶ To urządzenie może być używane przez dzieci od 8. roku życia oraz przez osoby o zmniejszonych zdolnościach fizycznych, sensorycznych lub umysłowych lub też osoby nieposiadające odpowiedniego doświadczenia i/lub wiedzy, wyłącznie pod nadzorem lub po przeszkoleniu w zakresie bezpiecznego używania urządzenia oraz wynikających z niego zagrożeń.
- ▶ Dzieciom nie wolno bawić się urządzeniem.
- ▶ Czyszczenie i konserwacja przez użytkownika nie mogą być wykonywane przez dzieci, chyba że pod odpowiednim nadzorem.

## **⚠ OSTRZEŻENIE! NIEBEZPIECZEŃSTWO OBRAŻEŃ!**

- ▶ Włączonej suszarki do włosów nigdy nie wolno odkładać na bok ani zostawiać jej bez nadzoru.
- ▶ Suszarki do włosów nie wolno włączać, gdy upadła ona na ziemię lub jest uszkodzona. Sprawdzenie i ewentualną naprawę urządzenia zlecać wykwalifikowanemu specjalście.
- ▶ Nigdy nie odkładać suszarki do włosów w pobliżu źródeł ciepła oraz chronić kabel sieciowy przed uszkodzeniami.
- ▶ W czasie używania suszarki nie zastaniać kratki wlotu powietrza. Czyścić urządzenie w regularnych odstępach czasu.
- ▶ W czasie pracy suszarka do włosów nagrzewa się. Rozgrzaną suszarkę należy trzymać wyłącznie za uchwyt.

## Obsługa

### Stopnie grzania i nadmuchu



#### **WSKAZÓWKA**

- ▶ Przed pierwszym użyciem suszarki do włosów pozostaw ją na ok. 2 – 3 minuty działającą na najwyższym poziomie pracy nadmuchu i grzania. W ten sposób usunięte zostaną pozostałości produkcyjne, które mogą nadal znajdować się wewnątrz urządzenia.



- 1) Włóż wtyk sieciowy do gniazda zasilania.
- 2) Włącz suszarkę do włosów przełącznikiem stopni nadmuchu **3**.

Suszarka do włosów posiada dwa przełączniki funkcyjne. Można nimi oddzielnie wybrać siłę strumienia powietrza (przełącznik stopni nadmuchu **3**) oraz stopień grzania (przełącznik stopni grzania **4**):

#### **Stopień nadmuchu**

- 0 suszarka jest wyłączona
-  lekki strumień powietrza
-  silny strumień powietrza

#### **Stopień grzania**

-  niski stopień grzania
-  średni stopień grzania
-  wysoki stopień grzania

- 3) Po użyciu wyłącz suszarkę, ustawiając przełącznik stopni nadmuchu ❸ w położeniu „0”. Następnie wyciągnij wtyk z gniazda zasilania.

## Stopień chłodzenia / Funkcja Cool Shot

Przyciskiem zimnego powietrza ❹ ❄️ można uruchomić strumień zimnego powietrza. Działa to przy słabym i silnym strumieniu powietrza, a także przy średnim i wysokim stopniu grzania. Niski stopień grzania jest bez funkcji grzania. Dopóki chcesz uzyskać zimny strumień powietrza, trzymaj wciśnięty przycisk nadmuchu zimnego powietrza ❹ ❄️. Jeżeli zimny strumień powietrza nie jest potrzebny, puść przycisk nadmuchu zimnego powietrza ❹ ❄️.

## Funkcja jonizacji

Włosy wysuszone suszarką zostają naładowane elektrostatycznie i zaczynają „się unosić”.

Funkcja jonizacji neutralizuje i przeciwdziała naładowaniu elektrostatycznemu włosów. Włosy stają się miękkie, elastyczne, mają ładny połysk i dają się łatwo układać.

Należy jednak pamiętać, że funkcja jonizacji działa optymalnie tylko bez końcówek (dyfuzor objętościowy ❻ / szeroka dysza do modelowania ❼ / wąska dysza do modelowania ❸), ponieważ końcówki zakłócają nanoszenie jonów na włosy. Jeśli chce się optymalnie wykorzystać funkcję jonizacji, należy stosować suszarkę do włosów bez założonych końcówek.

## Zakładanie / zdejmowanie końcówek

- Aby założyć jedną z końcówek (szeroka dysza do modelowania ❼, wąska dysza do modelowania ❸, dyfuzor objętościowy ❻), załóż ją z przodu na suszarkę, wywierając lekki nacisk w taki sposób, aby końcówka się zatrzasnęła i była równo założona na suszarce.
- Przed zdjęciem końcówki zawsze poczekaj, aż ostygnie. Zdejmij schłodzoną końcówkę z suszarki do włosów, zginając ją w dół.

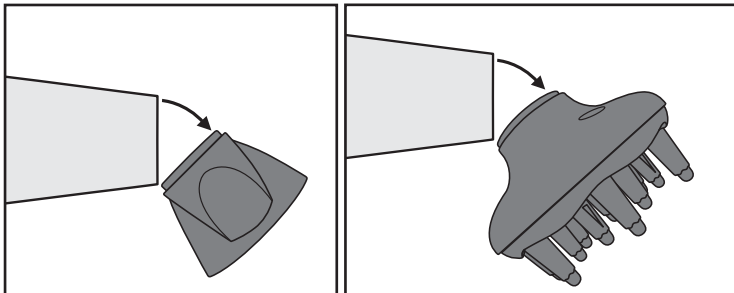

## Suszenie i modelowanie włosów

- W celu szybkiego wysuszenia włosów zalecamy rozpocząć suszenie od włączenia suszarki przez chwilę na dużą siłę nadmuchu i grzania. W celu ułożenia fryzury, po przesuszeniu włosów zmniejsz zakres nawiewu i ogrzewania.
- Za pomocą szerokiej dyszy do modelowania **7** można szczególnie szybko wysuszyć poszczególne partie włosów, ponieważ skupiony strumień powietrza jest wypuszczany przez szeroką dyszę do modelowania **7**.
- Wąska dysza do modelowania **8** umożliwia precyzyjne układanie i modelowanie włosów. Strumień powietrza jest lekko osłabiany przez otwory z boku wąskiej dyszy do modelowania **8**, co umożliwia precyzyjne ułożenie włosów.
- Aby ułożyć naturalne loki / naturalne fale lub nadać fryzurze objętości, użyj dyfuzora objętościowego **6**. Aby modelować naturalne loki / naturalne fale, trzymaj głowę przechyloną w dół i umieść włosy luźno na dyfuzorze objętościowym **6**. Podczas suszenia, powoli obracaj suszarkę do włosów w tę i z powrotem. Przed rozczesaniem włosów odczekaj chwilę do ich ostygnięcia. Dzięki temu fryzura się nie popsuje.  
Aby nadać fryzurze większą objętość u nasady włosów, ustaw maksymalnie średni poziom grzania (patrz rozdział **Stopień grzania i nadmuchu**). Trzymaj głowę w pozycji pionowej i przytrzymaj dyfuzor objętościowy **6** przy głowie. Powoli przesuwaj suszarkę do włosów tam i z powrotem tak, aby końcówki dyfuzora objętościowego **6** delikatnie masowały skórę głowy.
- W celu schłodzenia włosów możesz użyć przycisku nadmuchu zimnego powietrza „Funkcja Cool Shot” (patrz rozdział **Stopień chłodzenia / Funkcja Cool Shot**).

## Czyszczenie

### **⚠ NIEBEZPIECZEŃSTWO PORAŻENIA PRĄDEM ELEKTRYCZNYM**

- ▶ Przed czyszczeniem urządzenia najpierw wyjmij wtyk z gniazda zasilania.
- ▶ Podczas czyszczenia nigdy nie zanurzaj urządzenia w wodzie ani w żadnej innej cieczy!
- ▶ Przed ponownym włączeniem suszarki do włosów poczekaj, aż będzie ona zupełnie sucha.

### **⚠ OSTRZEŻENIE! NIEBEZPIECZEŃSTWO OBRAŻEŃ!**

- ▶ Przed czyszczeniem należy odczekać do wystarczającego ostygnięcia urządzenia.

### **UWAGA! SZKODY MATERIALNE!**

- ▶ Nie stosuj agresywnych środków czyszczących ani rozpuszczalników. Mogą one uszkodzić powierzchnię.

## Czyszczenie obudowy

- Do czyszczenia obudowy i nasadek używaj szmatki lekko zwilżonej wodą z mydłem.

## Czyszczenie kratki wlotu powietrza

### **⚠ OSTRZEŻENIE! ZAGROŻENIE POŻAROWE!**

- ▶ Kratkę wlotu powietrza ❶ czyść regularnie miękką szczotką.
- 1) Obróć kratkę wlotu powietrza ❶ trochę w lewo, aby można ją było zdemontować z suszarki do włosów.
  - 2) Wyczyść otwory kratki wlotu powietrza ❶ miękką szczoteczką.
  - 3) Załóż kratkę wlotu powietrza ❶ ponownie na suszarkę do włosów, aby wypustki na kratce wlotu powietrza ❶ weszły w wycięcia znajdujące się na suszarce do włosów. Obróć kratkę wlotu powietrza ❶ nieznacznie w prawo, aż się zablokuje i będzie mocno osadzona na obudowie.



## Przechowywanie

### UWAGA! SZKODY MATERIALNE!

- ▶ Suszarkę można pakować i przewozić dopiero po jej ostygnięciu. W przeciwnym wypadku można spowodować uszkodzenie innych przedmiotów.
- Czyścić suszarkę do włosów w sposób opisany w rozdziale „Czyszczenie”.
- Podczas przechowywania suszarkę do włosów można również zawiesić za ucho do zawieszania ②.
- Suszarkę do włosów należy przechowywać w czystym, wolnym od pyłów i suchym miejscu.

## Usuwanie usterek

Jeśli suszarka nie będzie działała prawidłowo, należy wyciągnąć wtyk z gniazda zasilania i odczekać kilka minut, aby ostygła. Urządzenie jest wyposażone w zabezpieczenie przed przegrzaniem!

Jeśli urządzenie nadal nie będzie działało prawidłowo, należy zwrócić się do punktu serwisowego wskazanego w rozdziale „Serwis”.

## Utylizacja urządzenia



**W żadnym przypadku nie wyrzucaj urządzenia do zwykłych śmieci domowych. Ten produkt podlega dyrektywie europejskiej 2012/19/EU.**

Zużyte urządzenie należy oddać do certyfikowanego zakładu utylizacji odpadów lub do komunalnego zakładu oczyszczania. Należy przestrzegać aktualnie obowiązujących przepisów. W razie pytań i wątpliwości odnośnie zasad utylizacji należy zwrócić się do miejscowego zakładu utylizacji odpadów.



Informacji na temat możliwości utylizacji wyeksploatowanego produktu udziela urząd gminy lub miasta.



Produkt można poddać recyklingowi, podlega rozszerzonej odpowiedzialności producenta i jest zbierany w ramach systemu segregacji odpadów.

## Gwarancja Kompernaß Handels GmbH

Szanowny Kliencie,

To urządzenie objęte jest 5-letnią gwarancją, licząc od daty zakupu. W przypadku wad tego produktu, masz gwarantowane ustawowo prawa w stosunku sprzedawcy. Te ustawowe prawa nie są ograniczone przez nasze opisane poniżej warunki gwarancji.

### Warunki gwarancji

Okres gwarancji rozpoczyna się od daty zakupu. Należy zachować paragon. Jest on wymagany jako dowód zakupu.

Jeżeli w ciągu pięciu lat od daty zakupu produktu ujawni się w nim wada materiałowa lub produkcyjna, produkt zostanie wedle naszego uznania nieodpłatnie naprawiony, wymieniony na nowy lub zwrócimy jego cenę. Warunkiem spełnienia tego świadczenia gwarancyjnego jest dostarczenie w trakcie tego pięcioletniego okresu uszkodzonego urządzenia wraz z dowodem zakupu (paragonem) oraz krótkim opisem wady i daty jej wystąpienia.

Jeżeli wada jest objęta naszą gwarancją, otrzymasz z powrotem naprawiony lub nowy produkt.

### Okres gwarancji i ustawowe roszczenia gwarancyjne

Wykonanie usługi gwarancyjnej nie przedłuża okresu gwarancji. Dotyczy to również wymienionych i naprawionych części. Wszelkie szkody i wady wykryte w chwili zakupu należy zgłosić bezpośrednio po rozpakowaniu urządzenia. Po upływie okresu gwarancji wszelkie naprawy są wykonywane odpłatnie.

### Zakres gwarancji

Urządzenie zostało starannie wyprodukowane i poddane przed wysyłką skrupulatnej kontroli jakości.

Gwarancja obejmuje wady materiałowe lub produkcyjne. Niniejsza gwarancja nie obejmuje części produktu, podlegających normalnemu zużyciu, ani uszkodzeń części łatwo łamliwych, np. przetłaczników, akumulatorów, lub części wykonanych ze szkła.

Niniejsza gwarancja traci swoją ważność, jeśli produkt został uszkodzony, nie używano go prawidłowo lub nie serwisowano należycie. W celu zapewnienia prawidłowego stosowania produktu należy ściśle przestrzegać wszystkich instrukcji wymienionych w instrukcjach obsługi. Należy bezwzględnie unikać zastosowania oraz postępowania, których odradza się w instrukcji obsługi lub przed którymi się w niej ostrzega.

Produkt przeznaczony jest wyłącznie do użytku domowego, a nie do zastosowań komercyjnych. Niewłaściwe użytkowanie urządzenia, używanie go w sposób niezgodny z jego przeznaczeniem, użycie siły lub ingerencja w urządzenie, dokonywana poza naszymi autoryzowanymi punktami serwisowymi, powodują utratę gwarancji.

## Realizacja zobowiązań gwarancyjnych

W celu zapewnienia szybkiego załatwienia sprawy, postępuj zgodnie z poniższymi wskazówkami:

- W przypadku wszelkich pytań przygotuj paragon fiskalny oraz numer artykułu (np. IAN 12345) jako dowód zakupu.
- Numer artykułu można znaleźć na tabliczce znamionowej na produkcie, wygrawerowany na urządzeniu, zapisany na stronie tytułowej instrukcji obsługi (w dolnym lewym rogu) lub na naklejce z tyłu bądź na spodzie urządzenia.
- W przypadku wystąpienia błędów działania lub innych wad, prosimy o kontakt z odpowiednim działem serwisu **telefonicznie** lub **przez e-mail**.
- Zarejestrowany jako wadliwy produkt możesz wtedy wraz z dołączonym dowodem zakupu (paragonem) oraz opisem i datą wystąpienia usterki wystąpić nieodpłatnie na przekazany wcześniej adres serwisu.



Na stronie [www.lidl-service.com](http://www.lidl-service.com) możesz pobrać te i wiele innych instrukcji, filmów o produktach oraz oprogramowanie instalacyjne.

Za pomocą tego kodu QR możesz przejść bezpośrednio na stronę serwisu Lidl ([www.lidl-service.com](http://www.lidl-service.com)), gdzie możesz otworzyć instrukcję obsługi, wpisując numer artykułu (IAN) 123456.

## Serwis

**PL** Serwis Polska

Tel.: 22 397 4996

E-Mail: [kompnass@lidl.pl](mailto:kompnass@lidl.pl)

IAN 331149\_1907

## Importer

Pamiętaj, że poniższy adres nie jest adresem serwisu. Skontaktuj się najpierw z odpowiednim punktem serwisowym.

KOMPERNASS HANDELS GMBH

BURGSTRASSE 21

44867 BOCHUM

NIEMCY

[www.kompnass.com](http://www.kompnass.com)

## Obsah

<b>Úvod</b> .....	<b>66</b>
<b>Autorské právo</b> .....	<b>66</b>
<b>Použití dle předpisů</b> .....	<b>66</b>
<b>Rozsah dodávky</b> .....	<b>66</b>
Likvidace obalu .....	67
<b>Popis přístroje</b> .....	<b>67</b>
<b>Technická data</b> .....	<b>67</b>
<b>Bezpečnostní pokyny</b> .....	<b>68</b>
<b>Obsluha</b> .....	<b>70</b>
Stupně topení a ventilátoru .....	70
Stupeň chlazení / funkce Cool Shot .....	71
Funkce ionizace .....	71
Upevnění/sejmutí nástavců .....	71
<b>Sušení a úprava vlasů</b> .....	<b>72</b>
<b>Čištění</b> .....	<b>73</b>
Čištění krytu .....	73
Čištění mřížky pro nasávání vzduchu .....	73
<b>Uložení</b> .....	<b>74</b>
<b>Odstranění chybných funkcí</b> .....	<b>74</b>
<b>Likvidace přístroje</b> .....	<b>74</b>
<b>Záruka společnosti Kompernass Handels GmbH</b> .....	<b>75</b>
Servis .....	76
Dovozce .....	76



Přečtěte si pozorně návod k obsluze, zejména bezpečnostní pokyny.

## Úvod

Gratuluje Vám k zakoupení nového přístroje.

Vaším nákupem jste si vybrali kvalitní výrobek. Návod k obsluze je součástí tohoto výrobku. Obsahuje důležité pokyny a upozornění ohledně bezpečnosti, použití a likvidace. Před použitím výrobku si dobře přečtěte provozní a bezpečnostní pokyny. Výrobek používejte pouze předepsaným způsobem a v uvedených oblastech použití. Tento návod dobře uschovejte. Při předávání výrobku třetím osobám předávejte i tyto podklady.

## Autorské právo

Tato dokumentace je chráněná autorským právem.

Jakékoli rozmnožování, resp. každý dotisk, i jenom částečně, a reprodukce obrázků, i ve změněném stavu, je dovoleno pouze s písemným souhlasem výrobce.

## Použití dle předpisů

Vysoušeč vlasů slouží k vysoušení vlasů a tvorbě účesů a rozhodně není určen pro paruky a příčesky ze syntetických materiálů. Vysoušeč vlasů používejte výhradně v soukromé sféře. Řiďte se všemi informacemi v tomto návodu k použití, zejména však bezpečnostními pokyny. Tento přístroj není koncipován pro podnikatelské nebo průmyslové účely.

Jiné, než k tomu určené použití, platí jako použití ne podle předpisů. Nároky jakéhokoliv druhu kvůli poškození, které vzniklo na základě neodborného použití, jsou vyloučeny. Riziko nese sám v plném rozsahu uživatel.

## Rozsah dodávky

Přístroj se standardně dodává s následujícími komponenty:

- vysoušeč vlasů
- 2 stylingové trysky
- vlasový difuzér
- návod k obsluze

- 1) Vyjměte všechny části přístroje a návod k obsluze z kartonu.
- 2) Odstraňte veškerý obalový materiál.
- 3) Všechny části přístroje vyčistěte tak, jak je popsáno v kapitole „Čištění“.

### UPOZORNĚNÍ

- ▶ Zkontrolujte dodávku na kompletnost a viditelné poškození.
- ▶ V případě neúplné dodávky nebo poškození, vzniklé v důsledku vadného obalu nebo dopravy, kontaktujte servisní Hotline (viz kapitolu „Servis“).

## Likvidace obalu

Obal chrání přístroj před poškozením při přepravě. Obalový materiál je zvolen podle ekologického a likvidačně technického hlediska, a proto jej lze recyklovat.



Navrácení obalu do oběhu zpracování materiálu šetří suroviny a snižuje produkci odpadů. Více nepotřebný obalový materiál zlikvidujte dle místně platných předpisů.

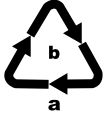

Balení zlikvidujte ekologicky.

Dbejte na označení na různých obalových materiálech a v případě potřeby je rozřídte odděleně. Obalové materiály jsou označeny zkratkami (a) a číslicemi (b) s následujícím významem:

1–7: Plasty,

20–22: Papír a lepenka,

80–98: Kompozitní materiály.

### UPOZORNĚNÍ

- Pokud možno, uschovejte originální balení během záruční doby přístroje, aby bylo možné, v případě záruky přístroj řádně zabalit.

## Popis přístroje

Obrázek A:

- 1 nasávací mřížka vzduchu
- 2 úchyt na zavěšení
- 3 přepínač intenzity proudění vzduchu (2 stupně)
- 4 přepínač intenzity ohřevu (3 stupně)
- 5 tlačítko studeného vzduchu  (funkce Cool Shot)

Obrázek B:

- 6 vlasový difuzér
- 7 široká stylingová tryska (pro rychlé vysoušení)
- 8 úzká stylingová tryska (pro precizní úpravu vlasů)

## Technická data

Síťové napětí	220 – 240 V ~ (střídavý proud), 50/60 Hz
Jmenovitý výkon	2000 – 2400 W
Třída ochrany	II /  (dvojitá izolace)

## Bezpečnostní pokyny

### **⚠ NEBEZPEČÍ ÚDERU ELEKTRICKÝM PROUDEM**

- ▶ Vysoušeč vlasů připojte pouze do síťové zásuvky, instalované v souladu s předpisy, s napětím odpovídajícím jmenovitému napětí uvedenému na typovém štítku.
- ▶ Vysoušeč vlasů v žádném případě neponořujte do kapaliny a zajistěte, aby se kapalina nedostala dovnitř přístroje. Přístroj nevystavujte vlhkosti a nepoužívejte jej venku. Pokud se přesto někdy dostane kapalina do tělesa přístroje, vytáhněte ihned zástrčku přístroje ze zásuvky a nechte jej opravit kvalifikovaným personálem.
- ▶ Při provozních poruchách a před čištěním vysoušeče vlasů vytáhněte přístroj ze zásuvky.
- ▶ Pokud zástrčku vytahujete ze zásuvky, netahejte za kabel.
- ▶ Síťový přípojný kabel neobtáčejte kolem vysoušeče vlasů a chraňte jej před poškozením.
- ▶ Jakmile se přípojný kabel poškodí, musí jej výrobce, jeho služba pro zákazníky nebo podobná kvalifikovaná osoba vyměnit, aby se tak zabránilo hrozcím škodám.
- ▶ Síťový přípojný kabel nepřehýbejte ani nestlačujte a pokládejte jej tak, aby na něj nikdo nemohl stoupnout ani o něj klopýtnout.
- ▶ Použití prodlužovaček je zakázáno.
- ▶ Ihned po použití odpojte vysoušeč vlasů ze sítě. Jen když vytáhnete zástrčku ze zásuvky, je absolutně bez proudu.
- ▶ Kryt přístroje nesmíte sami otevírat ani opravovat. V tomto případě není zaručena vaše bezpečnost a záruka zaniká. Porouchaný vysoušeč vlasů nechte opravit pouze kvalifikovanými odborníky.
- ▶ Vysoušeče vlasů, síťového přípojného kabelu a zástrčky se nikdy nedotýkejte mokřýma rukama.

## **⚠ NEBEZPEČÍ ÚDERU ELEKTRICKÝM PROUDEM**

► Pokud se vysoušeč vlasů používá v koupelně, je nutné po použití vytáhnout zástrčku ze zásuvky, protože blízkost vody představuje jisté nebezpečí, i když je vysoušeč vlasů vypnutý.



Přístroj nikdy nepoužívejte v blízkosti vody, především ne v blízkosti umyvadla, vany apod. Blízkost vody představuje nebezpečí, i když je přístroj vypnutý. Proto po každém použití vytahujte síťovou zástrčku. Jako dodatečnou ochranu vám doporučujeme instalaci ochrany před chybným proudem pomocí jmenovitého vybavovacího proudu s hodnotou nepřevyšující 30 mA v proudovém obvodu v koupelně. Poradte se s elektrikářem.

## **⚠ VÝSTRAHA! NEBEZPEČÍ PORANĚNÍ!**

- Děti starší než 8 let a osoby s omezenými fyzickými, smyslovými nebo duševními schopnostmi, nebo nedostatkem zkušeností a/nebo znalostmi, mohou používat tento přístroj pouze tehdy, pokud jsou pod dohledem nebo pokud byly poučeny o bezpečném používání přístroje a pokud porozuměly z toho vyplývajícím nebezpečím.
- Děti se nesmí hrát s přístrojem.
- Čištění a uživatelskou údržbu nesmí provádět děti, ledaže by byly pod dohledem dospělé osoby.
- Zapnutý vysoušeč vlasů nikdy neodkládejte z ruky a zapnutý přístroj také nikdy nenechávejte bez dozoru.
- Vysoušeč vlasů nikdy nepokládejte v blízkosti zdrojů tepla a síťový přípojný kabel chraňte před poškozením.
- Pokud vysoušeč vlasů spadnul nebo je poškozen, nesmíte jej dále používat. Přístroj nechejte přezkoušet a případně opravit kvalifikovaným odborným personálem.



## ⚠ VÝSTRAHA! NEBEZPEČÍ PORANĚNÍ!

- ▶ Mřížku pro nasávání vzduchu během provozu nezakrývejte. Čistěte je v pravidelných intervalech.
- ▶ Vysoušeč vlasů se během provozu zahřívá. V horkém stavu jej držte pouze za rukojeť.

## Obsluha

### Stupně topení a ventilátoru



#### UPOZORNĚNÍ

- ▶ Před prvním použitím nechte vysoušeč vlasů běžet cca 2 – 3 minuty na nejvyšším stupni ventilátoru a ohřevu. Tak se odstraní zbytky z výroby, které se případně nacházejí uvnitř přístroje.



- 1) Poté zasuňte zástrčku do síťové zásuvky.
- 2) Vysoušeč vlasů zapněte pomocí přepínače intenzity vysoušení ❸.

Vysoušeč vlasů je vybaven dvěma funkčními přepínači. Jimi můžete jednotlivě nastavovat intenzitu vysoušení (přepínač intenzity vysoušení ❸) a teplotu vysoušení (přepínač teploty vysoušení ❹) :

#### Stupeň intenzity proudění vzduchu

- 0 vysoušeč vlasů je vypnutý
-  nízký proud vzduchu
-  silný proud vzduchu



#### Stupeň ohřevu

-  nízký stupeň ohřevu
-  střední stupeň ohřevu
-  vysoký stupeň ohřevu

- 3) Po použití přístroj vypněte tak, že přepínač intenzity proudění vzduchu ❸ nastavte do polohy "0". Poté vytáhněte zástrčku ze síťové zásuvky.

## Stupeň chlazení / funkce Cool Shot

Tlačítkem studeného vzduchu **5**  můžete vytvářet proud studeného vzduchu. To funguje při nízkém a silném proudě vzduchu a středním a vysokém stupni ohřevu. Nízký stupeň ohřevu je bez funkce ohřevu.

Stiskněte a podržte tlačítko stupně chlazení **5**  tak dlouho, jak chcete vytvořit proud studeného vzduchu. Pokud již není potřeba proud studeného vzduchu, tlačítko stupně chlazení **5**  pusťte.

## Funkce ionizace

Sušením vlasů pomocí vysoušeče se vlasy staticky nabijí a začnou „létat“.

Ionizační funkci se zajistí, že se neutralizuje nabití vlasů a toto se odstraní. Vlasy jsou měkké, pružné, lesklé a lépe se rozčesávají.

Mějte však na paměti, že funkce ionizace optimálně funguje pouze bez nástavců (vlasový difuzér **6** / široká stylingová tryska **7** / úzká stylingová tryska **8**), protože prostřednictvím nástavců se aplikace iontů na vlasy naruší. Pokud chcete funkci ionizace optimálně využít, použijte vysoušeč vlasů bez nástavců.

## Upevnění/sejmutí nástavců

- Chcete-li upevnit jeden z nástavců (širokou stylingovou trysku **7**, úzkou stylingovou trysku **8**, vlasový difuzér **6**), nasadte ho vpředu mírným tlakem na vysoušeč vlasů, aby nástavec zapadl a rovnoměrně dosedl na vysoušeč vlasů.
- Před sejmutím nástavce vždy vyčkejte, než vychladne. Ochlazený nástavec stáhněte z vysoušeče vlasů ohýbacím pohybem dolů.

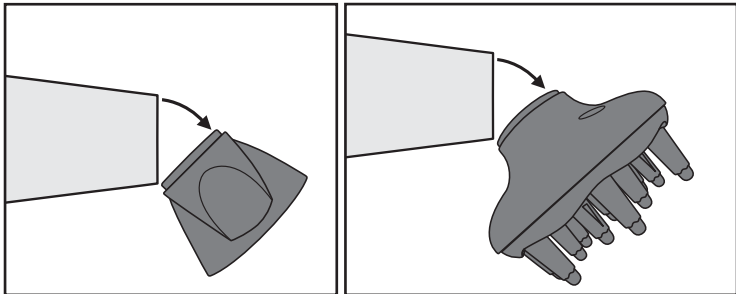

## Sušení a úprava vlasů

- Pro rychlé vysoušení vlasů vám doporučujeme přepnout nejprve na krátkou dobu na vysoký stupeň intenzity i teploty vysoušení. Pro vytvoření účesu přepněte po oschnutí vlasů na nižší intenzitu vysoušení a nižší teplotu.
- Širokou stylingovou tryskou **7** lze zvlášť rychle vysušit cíleně jednotlivé vlasové partie, protože proud vzduchu je vydáván koncentrovaně širokou stylingovou tryskou **7**.
- Úzkou stylingovou tryskou **8** lze vlasy precizně upravovat a tvarovat. Proud vzduchu mírně zeslábně přes otvory na boku úzké stylingové trysky **8** a umožní tak vlasy precizně upravovat.
- K vytvarování přírodních kadeří/vln nebo dodání objemu účesu použijte vlasový difuzér **6**. Při úpravě přírodních kadeří/vln držte hlavu dole a vlasy volně položte na vlasový difuzér **6**. Během vysoušení pomalu otáčejte vysoušeč vlasů sem a tam. Než vlasy rozčešete, nechte je krátce zchladnout, aby účes držel svůj tvar.  
Abyste svému účesu dodali více objemu u kořínků vlasů, nastavte maximálně střední stupeň ohřevu (viz kapitola **Stupeň ohřevu a ventilátoru**). Hlavu držte vzpřímeně a podržte vlasový difuzér **6** u hlavy. Vysoušeč vlasů pomalu pohybujte sem a tam, aby špičky vlasového difuzéru **6** jemně masírovaly pokožku hlavy.
- Ke zchlazení vlasů můžete použít „funkci Cool Shot“ (viz kapitola **Stupeň chlazení / funkce Cool Shot**).

## Čištění

### **⚠ NEBEZPEČÍ ÚDERU ELEKTRICKÝM PROUDEM**

- ▶ Než začnete přístroj čistit, vytáhněte vždy síťovou zástrčku ze sítě.
- ▶ Přístroj při čištění neponořujte do vody nebo jiné tekutiny!
- ▶ Než vysoušeč vlasů po čištění znovu začnete používat, musí být zcela vyschlý.

### **⚠ VÝSTRAHA! NEBEZPEČÍ PORANĚNÍ!**

- ▶ Před začátkem čištění nechte přístroj dostatečně zchladit.

### **POZOR! VĚCNÉ ŠKODY!**

- ▶ Nepoužívejte agresivní čisticí prostředky a rozpouštědla. Mohly by poškodit povrch vany.

## Čištění krytu

- Pro čištění pláště přístroje a nástavců použijte měkký hadřík navlhčený v mýdlové vodě.

## Čištění mřížky pro nasávání vzduchu

### **⚠ VÝSTRAHA! NEBEZPEČÍ POŽÁRU!**

- ▶ Nasávací mřížku vzduchu ❶ čistěte v pravidelných intervalech měkkým kartáčem.

- 1) Nasávací mřížku vzduchu ❶ trochu pootočte proti směru hodinových ručiček, tak, aby se mohl dát sejmut z vysoušeče vlasů.
- 2) Otvory nasávací mřížky vzduchu ❶ vyčistěte měkkým kartáčem.
- 3) Nasávací mřížku vzduchu ❶ opět nasadte na vysoušeč vlasů tak, aby aretace na nasávací mřížce vzduchu ❶ zapadaly do vyhloubenin na krytu vysoušeče vlasů. Nasávací mřížku vzduchu ❶ trochu pootočte ve směru hodinových ručiček tak, aby zaskočila a napevno dosedala na kryt.

## Uložení

### POZOR! VĚCNÉ ŠKODY!

- ▶ Vysoušeč vlasů balte a přepravujte až, když vychladne. Jinak by mohl poškodit jiné předměty.
- Vysoušeč vlasů vyčistěte tak, jak je popsáno v kapitole "Čištění".
- Pro skladování je možné zavěsit vysoušeč vlasů za závěsné poutko ②.
- Vysoušeč vlasů na suchém a bezprašném místě.

## Odstranění chybných funkcí

Pokud vysoušeč vlasů nebude fungovat tak, jak jste očekávali, vytáhněte síťovou zástrčku ze zásuvky a nechte přístroj několik minut vychladnout. Přístroj je vybaven ochranou před přehřátím!

Pokud by přístroj nefungoval ani poté, obraťte se na servisní provozovnu uvedenou níže v kapitole „Servis“.

## Likvidace přístroje



**V žádném případě nevyhazujte přístroj do normálního domovního odpadu. Tento výrobek podléhá evropské směrnici 2012/19/EU.**

Zlikvidujte spotřebič prostřednictvím firmy na likvidaci s příslušným povolením nebo zařízení na likvidaci komunálního odpadu. Dodržujte aktuálně platné předpisy. V případě pochybností kontaktujte příslušnou firmu, která se zabývá likvidací odpadu.



Informace o možnostech likvidace vysloužilého výrobku Vám podá správa Vašeho obecního nebo městského úřadu.



Výrobek je recyklovatelný, podléhá rozšířené odpovědnosti výrobce a je shromažďován odděleně.

## Záruka společnosti Kompennass Handels GmbH

Vážená zákaznice, vážený zákazník,

na tento přístroj získáváte záruku v trvání 5 let od data zakoupení. V případě závad tohoto výrobku máte zákonná práva vůči prodejci výrobku. Tato zákonná práva nejsou omezena naší níže uvedenou zárukou.

### Záruční podmínky

Záruční doba začíná plynout dnem nákupu. Dobře uschovejte pokladní doklad. Tento doklad je potřebný jako důkaz o koupi.

Pokud se do pěti let od data zakoupení tohoto výrobku vyskytne vada materiálu nebo výrobní závada, pak vám podle našeho uvážení výrobek zdarma opravíme, vyměníme nebo uhradíme kupní cenu. Předpokladem této záruky je, že bude během pětileté lhůty předložen vadný přístroj a doklad o koupi (pokladní doklad) a stručně se popíše, v čem závada spočívá a kdy se vyskytla.

Vztahuje-li se na závadu naše záruka, obdržíte zpět buď opravený nebo nový produkt. Opravou nebo výměnou výrobku nezačne plynout nová záruční doba.

### Záruční doba a zákonné nároky vyplývající ze závad

Záručním plněním se záruční doba neprodlužuje. To platí i pro vyměněné a opravené součásti. Poškození nebo vady vyskytující se případně již při nákupu se musí oznámit ihned po vybalení. Po uplynutí záruční doby podléhají veškeré opravy zpoplatnění.

### Rozsah záruky

Přístroj byl vyroben pečlivě podle přísných směrnic kvality a před expedicí byl svědomitě vyzkoušen.

Záruka se vztahuje na materiálové nebo výrobní vady. Tato záruka se nevztahuje na součásti výrobku, které jsou vystaveny běžnému opotřebení, a proto je lze považovat za spotřební díly, nebo na poškození křehkých součástí, jako jsou např. spínače, akumulátory nebo díly, které jsou vyrobeny ze skla.

Tato záruka zaniká, pokud je výrobek poškozen, nebyl řádně používán nebo udržován. Pro zajištění správného používání výrobku se musí přesně dodržovat všechny pokyny uvedené v návodu k obsluze. Účelům použití a úkonům, které se v návodu k obsluze nedoporučují nebo se před nimi varuje, je třeba se bezpodmínečně vyhnout.

Výrobek je určen pouze pro soukromé účely a ne pro komerční použití. Při nesprávném a neodborném používání, při použití násilí a při zásazích, které nebyly provedeny našimi autorizovanými servisními provozovny, záruční nároky zanikají.

## Vyřízení v případě záruky

Pro zajištění rychlého Vaší žádosti postupujte podle následujících pokynů:

- Pro všechny dotazy mějte připraven pokladní lístek a číslo výrobku (např. IAN 12345) jako doklad o koupi.
- Číslo výrobku naleznete na typovém štítku na výrobku, rytině na výrobku, na titulní straně návodu k obsluze (vlevo dole) nebo na nálepce na zadní nebo spodní straně výrobku.
- Pokud by se měly vyskytovat funkční vady nebo jiné závady, kontaktujte nejprve níže uvedené servisní oddělení **telefonicky** nebo **e-mailem**.
- Výrobek, zaevidovaný jako vadný výrobek pak můžete při přiložení dokladu o nákupu (pokladní lístek) a při uvedení, v čem spočívá vada a kdy k ní došlo, poslat výrobek pro Vás bez poštovního na adresu, kterou Vám oznámí servis.



Na webových stránkách [www.lidl-service.com](http://www.lidl-service.com) si můžete stáhnout tyto a mnoho dalších příruček, videí o výrobku a instalační software.

Pomocí kódu QR se dostanete přímo na stránku servisu Lidl ([www.lidl-service.com](http://www.lidl-service.com)) a můžete pomocí zadání čísla výrobku (IAN) 123456 otevřít svůj návod k obsluze.

## Servis

### Servis Česko

Tel.: 800143873

E-Mail: [kompnass@lidl.cz](mailto:kompnass@lidl.cz)

IAN 331149\_1907

## Dovozce

Dbejte prosím na to, že následující adresa není adresou servisu.  
Kontaktujte nejprve uvedený servis.

KOMPERNASS HANDELS GMBH

BURGSTRASSE 21

44867 BOCHUM

NĚMECKO

[www.kompnass.com](http://www.kompnass.com)

## Obsah

<b>Úvod</b> .....	<b>78</b>
<b>Autorské práva</b> .....	<b>78</b>
<b>Používanie primerané účelu</b> .....	<b>78</b>
<b>Obsah dodávky</b> .....	<b>78</b>
Likvidácia obalových materiálov .....	79
<b>Opis prístroja</b> .....	<b>79</b>
<b>Technické údaje</b> .....	<b>79</b>
<b>Bezpečnostné pokyny</b> .....	<b>80</b>
<b>Používanie</b> .....	<b>82</b>
Vyhrievacie a rýchlostné stupne .....	82
Stupeň chladenia /Funkcia Cool Shot .....	83
Funkcia ionizácie .....	83
Nasadenie/odobratie nastavcov .....	83
<b>Sušenie a úprava vlasov</b> .....	<b>84</b>
<b>Čistenie</b> .....	<b>85</b>
Čistenie krytu .....	85
Čistenie mriežky nasávania vzduchu .....	85
<b>Uskladnenie</b> .....	<b>86</b>
<b>Odstraňovanie porúch</b> .....	<b>86</b>
<b>Likvidácia prístroja</b> .....	<b>86</b>
<b>Záruka spoločnosti Kompernass Handels GmbH</b> .....	<b>87</b>
Servis .....	88
Dovozca .....	88



Pozorne si prečítajte návod na používanie, predovšetkým bezpečnostné pokyny.



## Úvod

Srdečne vám gratulujeme ku kúpe tohto nového prístroja.

Rozhodli ste sa tým pre vysokokvalitný výrobok. Návod na používanie je súčasťou tohto výrobku. Obsahuje dôležité pokyny týkajúce sa bezpečnosti, používania a likvidácie zariadenia. Pred používaním tohto výrobku sa oboznámte so všetkými pokynmi na ovládanie a bezpečnostnými pokynmi. Výrobok používajte iba tak, ako je tu opísané a iba v tých oblastiach použitia, ktoré sú tu uvedené. Dobre si uschovajte tento návod. Pri odovzdávaní výrobku tretej osobe s ním odovzdajte aj všetky podklady.

## Autorské práva

Táto dokumentácia je chránená podľa zákona o autorských právach.

Akékoľvek rozmnožovanie alebo dotlač, aj čiastočná, ako aj reprodukcia obrázkov, aj v zmenenej podobe, je povolená len s písomným súhlasom výrobcu.

## Používanie primerané účelu

Sušič vlasov slúži na sušenie a upravovanie ľudských vlasov, rozhodne nie je určený na úpravu parochní alebo vlasov zo syntetického materiálu. Sušič vlasov môžete používať len v domácnostiach. Riadte sa informáciami v tomto návode na používanie, predovšetkým bezpečnostnými pokynmi. Tento prístroj nie je určený na komerčné ani na priemyselné používanie.

Iné alebo tento opis prekračujúce používanie platí ako nezodpovedajúce určeniu prístroja. Nároky akéhokoľvek druhu za škody spôsobené používaním nezodpovedajúcim určeniu sú vylúčené. Riziko znáša výlučne užívateľ.

## Obsah dodávky

Prístroj sa štandardne dodáva s nasledujúcou výbavou:

- Profesionálny iónový sušič na vlasy
- 2 stylingové dýzy
- Objemový difúzor
- Návod na obsluhu

- 1) Vyberte z obalu všetky diely prístroja a návod na používanie.
- 2) Odstráňte všetok baliaci materiál.
- 3) Vyčistite všetky diely prístroja podľa opisu v kapitole „Čistenie“.

### UPOZORNENIE

- ▶ Skontrolujte dodávku, či je kompletná a bez viditeľných poškodení.
- ▶ V prípade nekompletnej dodávky alebo poškodení spôsobených zlým balením alebo prepravou sa obráťte na hotline servisu (pozri kapitolu „Servis“).

## Likvidácia obalových materiálov

Obal chráni prístroj pred poškodením pri preprave. Voľba obalových materiálov zohľadňuje ekologické a likvidačno-technické hľadiská, a preto sú tieto materiály recyklovateľné.



Vrátenie obalových materiálov späť do obehu šetrí surovinami a znižuje náklady na odpad. Nepotrebné obalové materiály zlikvidujte podľa miestne platných predpisov.

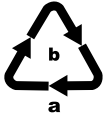

Obal zlikvidujte ekologicky.

Zohľadnite označenie na rozličných obalových materiáloch a tieto prípadne zvlášť vytriedte. Obalové materiály sú označené skratkami (a) a číslicami (b) s nasledujúcim významom:

1-7: Plasty,

20-22: Papier a lepenka,

80-98: Kompozitné materiály.

### UPOZORNENIE

- Podľa možnosti si odložte obalové materiály počas záručnej doby prístroja, aby ste mohli prístroj v prípade uplatňovania záruky správne zabaliť.

## Opis prístroja

Obrázok A:

- 1 Nasávací mriežka vzduchu
- 2 Závesné oko
- 3 Prepínač rýchlosti fúkania (2 stupne)
- 4 Prepínač teploty (3 stupne)
- 5 Tlačidlo chladenia ❄️ (funkcia Cool Shot)

Obrázok B:

- 6 Objemový difúzor
- 7 široká stylingová dýza (na rýchle sušenie)
- 8 úzka stylingová dýza (na presný styling)

## Technické údaje

Menovité napätie	220 - 240 V ~ (striedavý prúd), 50/60 Hz
Menovitý výkon	2000 - 2400 W
Trieda ochrany	II/□ (dvojitá izolácia)

## Bezpečnostné pokyny

### **⚠ NEBEZPEČENSTVO ÚRAZU ELEKTRICKÝM PRÚDOM**

- ▶ Sušič vlasov pripojte len do takej elektrickej zásuvky, ktorá je nainštalovaná podľa predpisov a je v nej sieťové napätie zodpovedajúce údajom na typovom štítku sušiča.
- ▶ Sušič vlasov nesmiete v žiadnom prípade ponárať do tekutín a rovnako sa ani tekutina nesmie dostať do telesa prístroja. Prístroj nesmiete vystaviť vlhkosti, ani ho používať na voľnom priestranstve. Ak by do prístroja predsa vnikla tekutina, vytiahnite okamžite sieťovú zástrčku z elektrickej zásuvky a dajte prístroj opraviť kvalifikovanému odbornému personálu.
- ▶ V prípade poruchy a pred každým čistením sušiča vlasov vytiahnite zástrčku zo sieťovej zásuvky.
- ▶ Vytiahnite zástrčku zo zásuvky, neťahajte za kábel samotný.
- ▶ Neomotávajújte sieťovú šnúru okolo sušiča vlasov a chráňte ju pred poškodením.
- ▶ Ak je sieťová šnúra tohto zariadenia poškodená, musí ju vymeniť výrobca, jeho servisná služba alebo iná osoba s potrebnou kvalifikáciou.
- ▶ Napájací kábel neprelamujte a nepriškripnite, a umiestnite ho tak, aby naň nikto nestúpil ani oň nezakopol.
- ▶ Nesmiete používať predlžovacie káble.
- ▶ Ihneď po použití odpojte sušič vlasov zo siete. Až keď vytiahnete sieťovú zástrčku zo sieťovej zásuvky, prestane byť prístroj pod prúdom.
- ▶ Kryt prístroja nesmiete otvárať ani opravovať. V takom prípade vám hrozí nebezpečenstvo úrazu a záruka stráca platnosť. Pokazený sušič vlasov dajte opraviť len kvalifikovanému odborníkovi.
- ▶ Nikdy sa sušiča vlasov, sieťového kábla alebo sieťovej zástrčky nedotýkajte vlhkými rukami.

**⚠ NEBEZPEČENSTVO ÚRAZU ELEKTRICKÝM PRÚDOM**

► Ak používate sušič vlasov v kúpeľni, sa po použití musí vytiahnuť zástrčka, lebo blízkosť vody predstavuje nebezpečenstvo, aj keď je sušič vlasov vypnutý.



Nikdy nepoužívajte prístroj v blízkosti vody, hlavne nie v blízkosti umývadiel, vaní alebo podobných nádob.

Blízkosť vody predstavuje nebezpečenstvo, aj keď je prístroj vypnutý. Po použití vytiahnite zástrčku zo sieťovej zásuvky. Ako dodatočnú ochranu v kúpeľni odporúčame nainštalovať prúdový ochranný istič so spúšťacím prúdom nie vyšším než 30 mA.

○ O odbornú radu požiadajte elektroinštalatéra.

**⚠ POZOR! NEBEZPEČENSTVO ÚRAZU!**

► Tento prístroj môžu používať deti staršie ako 8 rokov a osoby so zníženými fyzickými, zmyslovými alebo mentálnymi schopnosťami alebo nedostatkom skúseností a vedomostí, ak sú pod dohľadom alebo boli o bezpečnom používaní prístroja poučené a pochopili z toho vyplývajúce nebezpečenstvá.

► Deti sa s prístrojom nesmú hrať.

► Čistenie a užívateľskú údržbu nesmú vykonávať deti, ibaže sú pod dozorom.

► Sušič vlasov nikdy neodkladajte zapnutý, a prístroj v prevádzke nikdy nenechávajte bez dozoru.

► Nikdy nedávajte sušič vlasov do blízkosti zdrojov tepla, a chráňte jeho sieťový kábel pred poškodením.

► V prípade, že sušič vlasov spadne alebo sa poškodí, nesmiete ho ďalej používať. Dajte ho skontrolovať, prípadne opraviť kvalifikovanému odborníkovi.

► Počas prevádzky nezakrývajte nasávaciu mriežku vzduchu. V pravidelných časových intervaloch mriežku očistite.

► Sušič vlasov sa počas prevádzky zohrieva.

Keď je sušič horúci, chytajte ho len za držadlo.

## Používanie

### Vyhrievacie a rýchlostné stupne



#### UPOZORNENIE

- Pred prvým použitím nechajte sušič vlasov bežať na najvyššom stupni ventilátora a ohrevu na cca 2 – 3 minúty. Tak sa odstránia zvyšky podmienené výrobou, ktoré sa ešte nachádzajú vo vnútri prístroja.



- 1) Zasuňte sieťovú zástrčku do zásuvky.
- 2) Zapnite sušič vlasov prepínačom rýchlosti **3**.

Sušič vlasov má dva prepínače. Týmito prepínačmi možno samostatne nastaviť intenzitu prúdu vzduchu (prepínač rýchlosti fúkania **3**) a teplotu (prepínač teploty **4**):

#### Rýchlosť



- |   |                         |
|---|-------------------------|
| 0   | sušič vlasov je vypnutý |
|  | slabý prúd vzduchu      |
|  | silný prúd vzduchu      |

#### Vyhrievací stupeň

- |   |                         |
|---|-------------------------|
|  | nízka teplota vzduchu   |
|  | stredná teplota vzduchu |
|  | vysoká teplota vzduchu  |

- 3) Po použití prístroj vypnite tým, že dáte prepínač rýchlosti **3** do polohy „0“. Potom vytiahnite zástrčku zo zásuvky.

## Stupeň chladenia /Funkcia Cool Shot

Tlačidlom studeného vzduchu **5**  môžete vytvoriť studený prúd vzduchu. To funguje pri nízkom a silnom prúde vzduchu, ako aj strednom a vysokom stupni ohrevu. Nízky stupeň ohrevu je bez ohrevnej funkcie. Stlačte a podržte stlačené tlačidlo chladenia **5**  tak dlho, ako chcete vytvoriť prúd studeného vzduchu. Ak prúd studeného vzduchu nie je viac potrebný, pusťte tlačidlo chladenia **5** .

## Funkcia ionizácie

Pri sušení vlasov sušičom sa vlasy staticky nabíjajú a začínajú „lietať“.

Ionizácia sa postará o to, aby sa statický náboj vo vlasoch neutralizoval a zrušil. Vlasy budú mäkké, hladké, lesklé a ľahko sa budú upravovať.

Majte však na pamäti, že ionizačná funkcia optimálne funguje len bez nastavcov (objemový difúzor **6** / široká stylingová dýza **7** / úzka stylingová dýza **8**), pretože prostredníctvom nastavcov sa naruší aplikácia iónov na vlasy.

Ak chcete ionizačnú funkciu optimálne využiť, použite preto sušič vlasov bez nastavcov.

## Nasadenie/odoberatie nastavcov

- Na upevnenie jedného z nastavcov (široká stylingová dýza **7**, úzka stylingová dýza **8**, objemový difúzor **6**) nasadte nastavec vpredu s ľahkým tlakom na sušič vlasov tak, aby nastavec zaskočil a sedel rovnomerne na sušiči vlasov.
- Skôr ako odoberte nastavec, vždy počkajte, až tento vychladne. Vychladnutý nastavec stiahnite lámavým pohybom nadol zo sušiča vlasov.

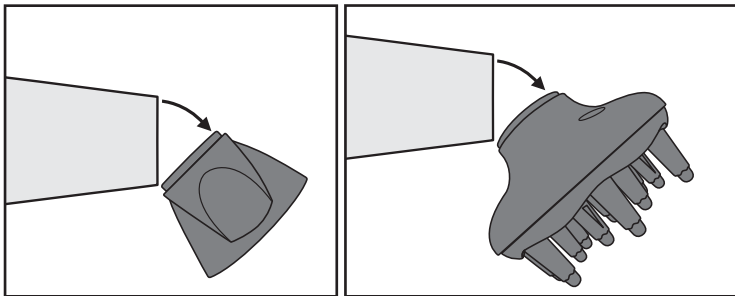

## Sušenie a úprava vlasov

- Na rýchle sušenie vlasov odporúčame najprv nakrátko zapnúť vyšší stupeň ventilátora a ohrevu. Po predsušení vlasov prepnite na nižší stupeň ventilátora a ohrevu, aby ste mohli upraviť účes.
- So širokou stylingovou dýzou **7** môžete rýchlo sušiť cielene jednotlivé partie vlasov zvlášť rýchlo, pretože vzduchový prúd sa odovzdáva koncentrovane cez širokú stylingovú dýzu **7**.
- S úzkou stylingovou dýzou **8** môžete precízne upravovať vaše vlasy a dávať ich do tvaru. Vzduchový prúd sa cez otvory na strane úzkej stylingovej dýzy **8** trochu oslabuje a umožňuje tak vlasy precízne upravovať.
- Aby bolo možné vytvárať prirodzené kučery/prirodzené vlny alebo dať účesu objem, použite objemový difúzor **6**. Na úpravu prirodzených kučier/prirodzených vln držte hlavu smerom dole a položte vlasy voľnejšie na objemový difúzor **6**. Počas sušenia pohybujte sušičom vlasov pomaly zo strany do strany. Pred vyčesaním nechajte vlasy krátko vychladnúť, aby si účes zachoval svoj tvar.  
Aby ste vášmu účesu poskytli väčší objem na koreňoch vlasov, nastavte maximálne stredný stupeň ohrevu (pozri kapitolu **Stupeň ohrevu a ventilátora**). Držte vašu hlavu zvislo a podržte objemový difúzor **6** na hlave. Pohybujte pomaly sušičom vlasov zo strany do strany tak, aby hroty objemového difúzora **6** jemne masírovali pokožku hlavy.
- Na vychladnutie vlasov môžete použiť „funkcia Cool Shot“ (pozri kapitolu **Stupeň chladenia /Funkcia Cool Shot**).

## Čistenie

### **⚠ NEBEZPEČENSTVO ÚRAZU ELEKTRICKÝM PRÚDOM**

- ▶ Skôr než začnete prístroj čistiť, vytiahnite sieťovú zástrčku zo zásuvky.
- ▶ Pri čistení v žiadnom prípade neponárajte prístroj do vody ani do iných tekutín!
- ▶ Skôr než začnete sušiť vlasov po očistení opätovne používať, musí byť úplne suchý.

### **⚠ VAROVANIE! NEBEZPEČENSTVO PORANENIA!**

- ▶ Pred čistením nechajte prístroj dostatočne vychladnúť.

### **POZOR - VECNÉ ŠKODY!**

- ▶ Nepoužívajte agresívne čistiace prostriedky ani riedidlá. Mohli by poškodiť povrch.

## Čistenie krytu

- Na čistenie krytu a nástavcov použite jemným mydlovým roztokom mierne navlhčenú mäkkú utierku.

## Čistenie mriežky nasávania vzduchu

### **⚠ VAROVANIE! NEBEZPEČENSTVO POŽIARU!**

- ▶ Nasávaciu mriežku vzduchu **1** čistite v pravidelných intervaloch mäkkou kefou.
- 1) Jemne otáčajte nasávaciu mriežku vzduchu **1** proti smeru hodinových ručičiek tak, aby sa dala odstrániť zo sušiča vlasov.
  - 2) Vyčistite nasávaciu mriežku vzduchu **1** mäkkou kefou.
  - 3) Znovu nasadte mriežku nasávania vzduchu **1** na sušič vlasov tak, aby zarážky na nasávacej mriežke vzduchu **1** zasadli do priehlbín na sušiči vlasov. Jemne otáčajte nasávaciu mriežku vzduchu **1** v smere hodinových ručičiek tak, aby sa zaistila a pevne sedela na telese.



## Uskladnenie

### POZOR! VECNÉ ŠKODY!

- ▶ Sušič vlasov zabalte a prepravujte, až keď je vychladnutý. V opačnom prípade by ste mohli poškodiť iné predmety.
- Sušič vlasov čistíte podľa opisu v kapitole „Čistenie“.
- Na uskladnenie môžete sušič vlasov zavesiť za závesné očko ②.
- Prístroj uskladnite na suchom a bezprašnom mieste.

## Odstraňovanie porúch

Ak váš sušič vlasov nepracuje podľa očakávania, vytiahnite zástrčku zo sieťovej zásuvky a nechajte prístroj niekoľko minút, aby vychladol. Prístroj je vybavený ochranou pred prehriatím!

Ak prístroj ani naďalej nefunguje, obráťte sa na servis uvedený v časti „Servis“.

## Likvidácia prístroja



**Prístroj v žiadnom prípade nevyhadzujte do bežného domového odpadu. Tento výrobok podlieha európskej smernici 2012/19/EU.**

Prístroj nechajte zlikvidovať v príslušnom zariadení (firme) na likvidáciu odpadu. Dodržte pritom aktuálne platné predpisy. V prípade pochybností sa obráťte na zariadenia na odstraňovanie odpadu.



Informácie o možnostiach likvidácie vyslúženého výrobku získate od svojej obecnej alebo mestskej samosprávy.



Produkt je recyklovateľný, podlieha rozšírenej zodpovednosti výrobcu a zbiera sa oddelene.

## Záruka spoločnosti Kompennass Handels GmbH

Vážená zákazníčka, vážený zákazník,

Na tento prístroj máte záruku 5 rokov od dátumu zakúpenia. V prípade nedostatkov tohto výrobku máte práva vyplývajúce zo zákona voči predajcovi tohto výrobku. Tieto Vaše práva vyplývajúce zo zákona nie sú obmedzené našou zárukou, uvedenou nižšie.

### Záručné podmienky

Záručná doba začína plynúť dátumom zakúpenia. Prosím, uschovajte si pokladničný blok. Tento bude potrebný ako dôkaz o zakúpení.

Ak v priebehu piatich rokov od dátumu zakúpenia tohto výrobku dôjde k chybe materiálu alebo výrobnej chybe, výrobok vám – podľa nášho uváženia – bezplatne opravíme, vymeníme alebo uhradíme kúpnu cenu. Podmienkou tohto záručného plnenia je, aby ste počas päťročnej lehoty poškodený prístroj a doklad o zakúpení (pokladničný blok) predložili so stručným opisom, v čom spočíva nedostatok prístroja a kedy sa vyskytol.

Ak je chyba pokrytá našou zárukou, zašleme Vám späť opravený alebo nový výrobok. Opravou alebo výmenou výrobku nezačína plynúť žiadna nová záručná doba.

### Záručná doba a zákonné nároky na odstránenie chýb

Záručná doba sa záručným plnením nepredlži. To platí aj pre vymenené a opravené diely. Poškodenia a chyby zistené prípadne už pri kúpe, sa musia hlásiť okamžite po vybalení. Po uplynutí záručnej doby podliehajú prípadné opravy poplatku.

### Rozsah záruky

Prístroj bol starostlivo vyrobený v súlade s prísnyimi smernicami kvality a pred dodaním bol svedomito preskúšaný.

Záručné plnenie sa vzťahuje na chyby materiálu alebo výrobné chyby. Táto záruka sa nevzťahuje na časti výrobku, ktoré sú vystavené bežnému opotrebovaniu a preto ich možno pokladať za rýchlo opotrebitelné diely, ani na poškodenia krehkých dielov, ako sú napríklad spínače, akumulátory alebo diely vyrobené zo skla.

Táto záruka zaniká v prípade poškodenia výrobku neodborným používaním alebo neodbornou údržbou. Na správne používanie výrobku sa musia presne dodržiavať všetky pokyny, uvedené v návode na obsluhu. Bezpodmienečne sa musí zabrániť použitiu alebo úkonom, ktoré sa v návode na obsluhu neodporúčajú alebo pred ktorými sa varuje.

Výrobok je určený len na súkromné použitie a nie na priemyselné používanie. Záruka zaniká pri nesprávnom a neodbornom zaobchádzaní, pri použití násilia a pri zásahoch, ktoré neboli vykonané našim autorizovaným servisom.

## Vybavenie v prípade záruky

Na zaručenie rýchleho vybavenia Vašej žiadosti postupujte podľa nasledujúcich pokynov:

- Na všetky otázky majte pripravený pokladničný doklad a číslo výrobku (napr. IAN 12345) ako doklad o nákupe.
- Číslo výrobku nájdete na typovom štítku na výrobku, na gravúre na výrobku, na titulnej stránke návodu na obsluhu (dole vľavo) alebo ako nálepku na zadnej alebo spodnej strane výrobku.
- Ak dôjde k funkčným poruchám alebo iným nedostatkom, kontaktujte najprv nižšie uvedené servisné oddelenie **telefonicky** alebo **e-mailom**.
- Výrobok, zaevidovaný ako poruchový, môžete potom spolu s dokladom o nákupe (pokladničný blok) a uvedením popisu chyby a dátumu, kedy k nej došlo, bezplatne odoslať na adresu servisného strediska, ktorá Vám bude oznámená.



Na webovej stránke [www.lidl-service.com](http://www.lidl-service.com) si môžete stiahnuť tieto a mnoho ďalších príručiek, videá o výrobkoch a inštalačný softvér.

Pomocou tohto QR-kódu sa dostanete priamo na stránku servisu Lidl ([www.lidl-service.com](http://www.lidl-service.com)) a pomocou zadania čísla výrobku (IAN) 123456 otvoríte váš návod na obsluhu.

## Servis

**SK** Servis Slovensko

Tel. 0850 232001

E-Mail: [kompernass@lidl.sk](mailto:kompernass@lidl.sk)

IAN 331149\_1907

## Dovozca

Majte na pamäti, že nižšie uvedená adresa nie je adresou servisného strediska. Najprv kontaktujte uvedené servisné stredisko.

KOMPERNASS HANDELS GMBH

BURGSTRASSE 21

44867 BOCHUM

NEMECKO

[www.kompernass.com](http://www.kompernass.com)



**KOMPERNASS HANDELS GMBH**

BURGSTRASSE 21

44867 BOCHUM

GERMANY

[www.kompernass.com](http://www.kompernass.com)

Stand der Informationen · Last Information Update · Version des informations

Stand van de informatie · Stan informacii · Stav informací · Stav informácií:

09/2019 · Ident.-No.: SHAC2400C2-092019-1

---

IAN 331149\_1907