



## **LED LIGHT WITH POWER BANK    PBSL 5000 A1**

**GB   IE   NI**

### **LED LIGHT WITH POWER BANK**

Operation and safety notes

**FR   BE**

### **PROJECTEUR LED AVEC FONCTION BATTERIE POWERBANK**

Instructions d'utilisation et consignes de sécurité

**NL   BE**

### **LED-SCHIJNWERPER MET POWERBANK-FUNCTIE**

Bedienings- en veiligheidsinstructies

**DE   AT   CH**

### **LED-STRAHLER MIT POWERBANK- FUNKTION**

Bedienungs- und Sicherheitshinweise

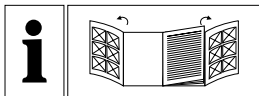

GB/IE/NL	Operation and safety notes	Page	5
FR/BE	Instructions d'utilisation et consignes de sécurité	Page	14
NL/BE	Bedienings- en veiligheidsinstructies	Pagina	23
DE/AT/CH	Bedienungs- und Sicherheitshinweise	Seite	32

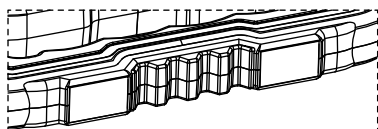
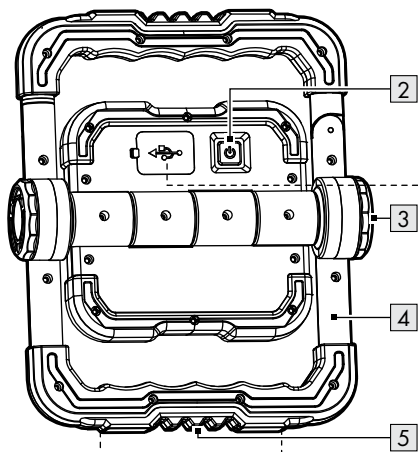
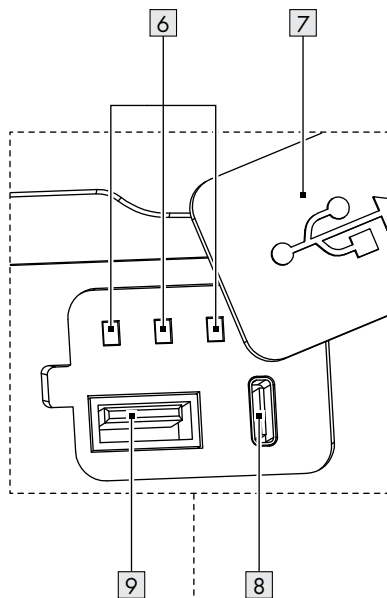
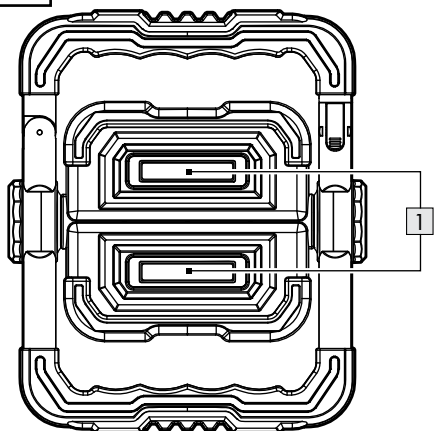
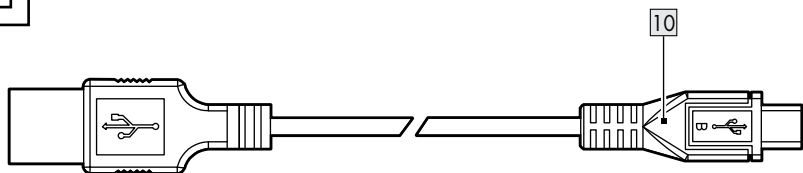
**A****B**

C

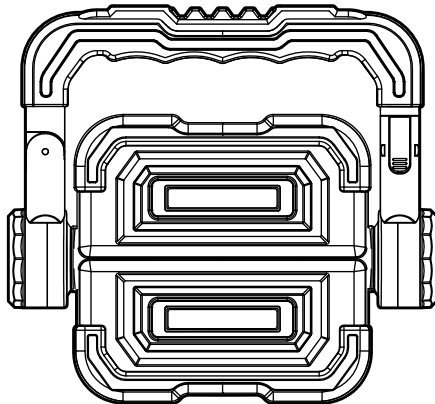
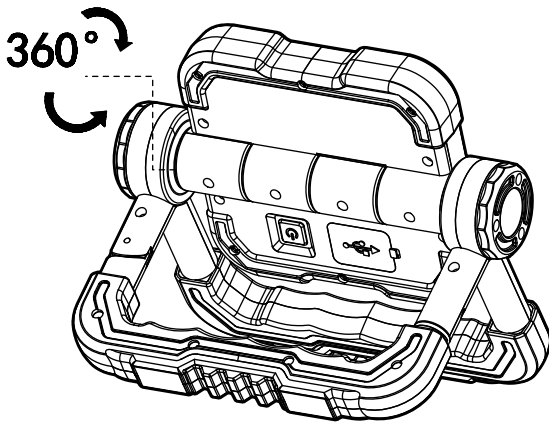
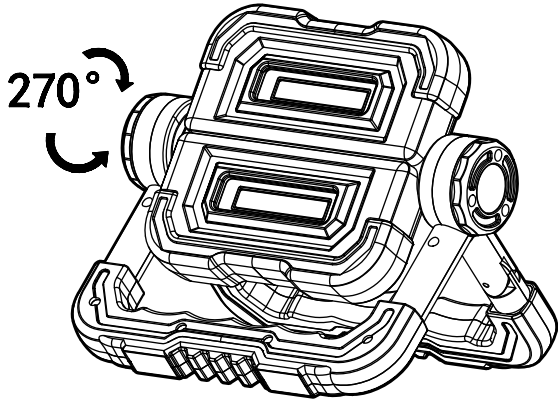

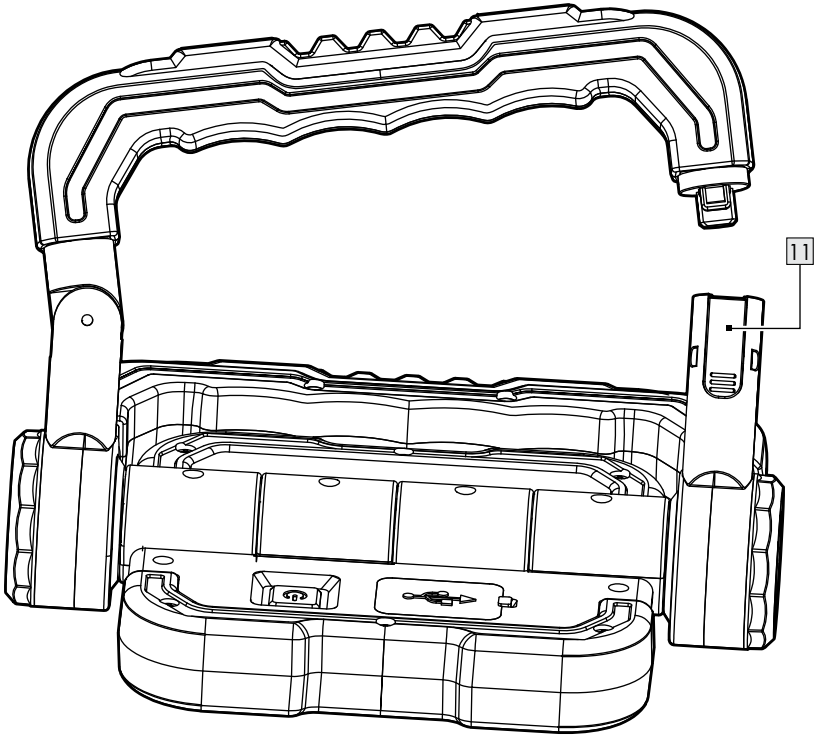
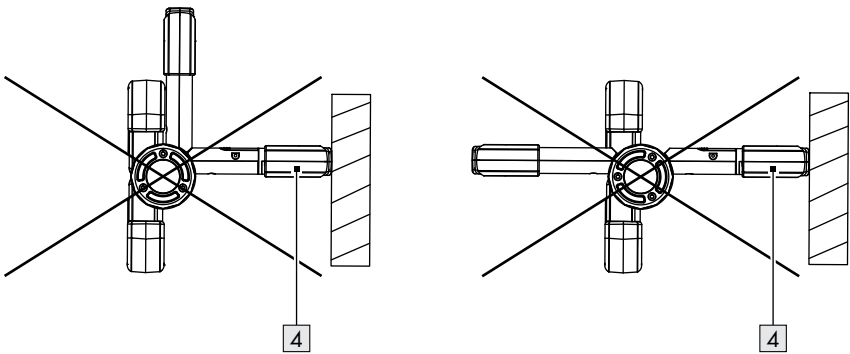





**D****E**

<b>Warnings and symbols used</b> .....	Page	6
<b>Introduction</b> .....	Page	6
Intended use .....	Page	6
Description of parts .....	Page	6
Technical data .....	Page	7
Scope of delivery .....	Page	7
<b>Safety instructions</b> .....	Page	7
Safety instructions for batteries / rechargeable batteries .....	Page	9
<b>Before use</b> .....	Page	9
Charging the product .....	Page	9
Checking the battery capacity .....	Page	10
<b>Mounting the product</b> .....	Page	10
<b>Operation</b> .....	Page	10
Using as a LED light .....	Page	11
Using as a charger .....	Page	11
<b>Maintenance and cleaning</b> .....	Page	11
<b>Disposal</b> .....	Page	12
<b>Warranty</b> .....	Page	12

## Warnings and symbols used

The following warnings are used in this user manual and on the packaging:

	Direct current / voltage		USB connection symbol
	Alternating current / voltage		Read user manual before use.
	Protection class III		Minimum distance to illuminated material

## LED LIGHT WITH POWER BANK

### ● Introduction

We congratulate you on the purchase of your new product. You have chosen a high quality product. The instructions for use are part of the product. They contain important information concerning safety, use and disposal. Before using the product, please familiarise yourself with all of the safety information and instructions for use. Only use the product as described and for the specified applications. If you pass the product on to anyone else, please ensure that you also pass on all the documentation with it.

### ● Intended use

This product is intended for normal use.



This product is only suitable for private use in dry indoor locations (e.g. storeroom or corridor).

**ATTENTION:** The product can be used as a charger for small electronic devices with USB charging.

The product and rechargeable battery withstand extreme physical conditions of vibration ( $1.0 \text{ m}^2 / \text{S}^3 @ 200\text{--}2000 \text{ Hz}$ ). The product is not intended for commercial use or for use in other applications.





This product is not suitable for household room illumination.

### ● Description of parts

(Fig. A, B, D)

- 1 LED light
- 2 ON/OFF switch
- 3 Hinge joint
- 4 Adjustable foot / hand grip
- 5 Magnet
- 6 Charging indicator
- 7 Protective cap
- 8 USB input socket (Type C)
- 9 USB output socket
- 10 USB cable
- 11 Grip lock

## ● Technical data

COB LED:	2 x 5 W
Charging socket:	USB (Type C)
Rechargeable battery:	Lithium-ion polymer rechargeable battery, 3.7 V, 5000 mAh, 18.5 Wh (not interchangeable)
Power bank rated capacity:	1700 mAh, at 5 V, 1 A
Charging time for drained battery:	approx. 6.5 hours
Light duration (white light, with fully loaded rechargeable battery):	2 spotlights: approx. 3 hours 1 spotlight: approx. 5 hours
Protection class:	III / 
Protection type:	IP20
USB input voltage / current:	5 V  , 1 A
USB output voltage / current:	5 V  , 1 A
Operating position:	The product can only be used as shown in figure C.

## ● Scope of delivery

After unpacking the product, check if the delivery is complete and if all parts are in good condition. Remove all packaging materials before use.

- 1 Rechargeable spot light
- 1 USB cable
- 1 Instructions for use



## Safety instructions

**BEFORE USING THE PRODUCT, FAMILIARISE YOURSELF WITH ALL OF THE SAFETY INFORMATION AND INSTRUCTIONS FOR USE! WHEN PASSING THIS PRODUCT ON TO OTHERS, ALSO INCLUDE ALL THE DOCUMENTS!**





**WARNING! DANGER TO LIFE AND RISK OF ACCIDENTS FOR INFANTS AND CHILDREN!**

Never leave children unsupervised with the packaging material. Always keep children away from the packaging material.

- This product may be used by children aged 8 years and up, as well as by persons with reduced physical, sensory or mental capacities, or those lacking experience and / or knowledge provided they are supervised or instructed in the safe use of the product and they understand the associated risks. Do not allow children to play with the product. Cleaning and user maintenance must not be performed by children without supervision.



- This product is not a toy and should be kept out of the reach of children. Children are not aware of the dangers associated with handling electrical products.
- Do not use the product if you detect any type of damage.
- Never immerse the product in water or other liquids!
- Only connect the product to a properly installed USB socket. The voltage must comply with information given in the section "Technical data".
- Do not carry out any modifications or repairs to the product yourself. The LEDs cannot and must not be replaced.
- The LEDs are not replaceable.
- If the LEDs fail at the end of their lives, the entire product must be replaced.
- Do not place burning candles or open fire on or near the product.
- Do not use the product near heat sources such as radiators or devices emitting heat.
- Dispose of the product if product or USB cable  are damaged.
- Ensure the USB cable  cannot become damaged by sharp edges or hot objects. Unwind the USB cable completely before use.
- Immediately switch the product off and remove the charging cable from the product if you smell burning or see smoke. Have the product examined by a qualified technician before using it again.
- If you use a USB power supply, the socket used must always be easily accessible so that the USB power supply can be quickly removed from the socket in the case of emergency. Please also refer to the manufacturer's instruction manual.
- Observe the usage restrictions and prohibitions of use for battery-operated products in situations which may be hazardous such as at petrol stations, airports, hospitals, etc.

**⚠ CAUTION! DANGER OF BURN**

**INJURIES!** To prevent burns, verify the product is switched off and has cooled down for at least 15 minutes before touching it. The product can become very hot.

- The accessible surface, especially heat shrink, is very hot when the lamp is operating.

 **FIRE HAZARD!** Fit the product so that it is at least 0.1 metre away from the material to be illuminated. Excessive heat can result in a fire.

- **⚠ WARNING!** Do not turn on the light when the product is facing down to a combustible surface. The exposed surface may be overheated or ignited.

- **⚠ WARNING!** Do not cover the product while charging. There is a risk of warming and overheating.



## Safety instructions for batteries / rechargeable batteries

**⚠ DANGER TO LIFE!** Keep batteries / rechargeable batteries out of reach of children. If accidentally swallowed seek immediate medical attention.



### **DANGER OF EXPLOSION!**

Never recharge non-rechargeable batteries. Do not short-circuit batteries / rechargeable batteries and / or open them. Overheating, fire or bursting can be the result.

- Never throw batteries / rechargeable batteries into fire or water.
- Do not exert mechanical loads to batteries / rechargeable batteries.

### **Risk of leakage of batteries / rechargeable batteries**

- Avoid extreme environmental conditions and temperatures, which could affect batteries / rechargeable batteries, e.g. radiators / direct sunlight.
- If batteries / rechargeable batteries have leaked, avoid contact with skin, eyes and mucous membranes with the chemicals! Flush immediately the affected areas with fresh water and seek medical attention!



### **WEAR PROTECTIVE GLOVES!**

Leaked or damaged batteries / rechargeable batteries can cause burns on contact with the skin. Wear suitable protective gloves at all times if such an event occurs.

- This product has a built-in rechargeable battery which cannot be replaced by the user. The removal or replacement of the rechargeable battery may only be carried out by the manufacturer or his customer service or by a similarly qualified person in order to avoid hazards. When disposing of the product, it should be noted that this product contains a rechargeable battery.

## ● **Before use**

## ● **Charging the product**

### **NOTES:**

- Remove all packaging materials from the product.
- In order to use the product without a USB cable **[10]**, you need to recharge the rechargeable battery before use. The charging process takes about 6.5 hours. The rechargeable battery is firmly integrated into the base of the product.
- Fully charge the rechargeable battery prior to first use.
- Charge the battery if it becomes empty (only 1 LED of the charging indicator **[6]** is flashing).
- Open the protective cap **[7]**.
- Connect the USB plug of the USB cable **[10]** to the USB input socket **[8]** on the product.

### **NOTES:**

- The battery charging status is shown by the charging indicator **[6]**:

<b>Charging indicator <b>[6]</b></b>	<b>Battery charging status</b>
1 LED flashes	0-33 %
1 LED lights up, 1 LED flashes	34-65 %
2 LEDs light up, 1 LED flashes	66-99 %
3 LEDs light up	100 %

- The charging time is approximately 6.5 hours when the battery was drained.

**NOTE:** The product has an overcharging protection system. Nevertheless, you should disconnect the product from the mains once the charging process is complete.

- Disconnect the USB cable [10] from the product to prevent the batteries discharging themselves.
- Close the protective cap [7] before you start to use the product again. Otherwise water could enter to the product when it is used outdoors.

## ● Checking the battery capacity

When product is not charged: Press the ON/OFF switch [2] to check the battery capacity. The red charging indicator [6] shows the capacity\* of the battery inside the product.

- 1 LED lights up = 33 %\*
- 2 LEDs light up = 66 %\*
- 3 LEDs light up = 100 %\*

\* This is the approximate percentage of battery capacity but not actual measurement.

## ● Mounting the product

- Each of the adjustable 2 foot / hand grips [4] is equipped with 4 magnets [5]. With these magnets, the product can be attached to magnetisable surfaces.

**⚠ CAUTION!** A single adjustable foot / handle grip [4] is not sufficient for attaching the product to magnetisable surfaces (fig. E).

## ● Operation

**⚠ RISK OF ACCIDENT!** Preferably do not use the product whilst driving the vehicle. When using the product in a vehicle, be sure this does not endanger the driver or the passengers. Always store and secure the product so that even full braking does not pose a risk of injury from the product or product damage.

- Turn the adjustable foot / hand grip [4] and fix the product at desired position. The adjustable foot / hand grip can also be turned up and used as a hand grip (Fig. C).
- The product can be fixed by attaching it to a flat ferromagnetic surface with the magnet [5] of the adjustable foot / hand grip [4].
- The product can be hung up. Press the grip lock [11] to release the adjustable foot / hand grip [4] (Fig. D). Push the adjustable foot / hand grip back in after hanging the product at a desired position.

**⚠ CAUTION!** Please note the position of your hands whilst turning the adjustable foot / hand grip [4] to prevent pinching your fingers.

- The product may be used as a light and a charger. Both functions can also be used simultaneously.

**NOTE:** The energy stored in the rechargeable batteries power both the LED light and the charging station. Using the product as a charger therefore reduces the operating time and brightness in lighting mode.

## ● Using as a LED light

- Fully charge the product as described in the section “Charging the product”.
- The product can be operated in 3 different modes. Select these by repeatedly pressing the ON/OFF switch [2].

### ON/OFF Mode switch

Press 1x: 2 white lights light up.

Press 2x: 1 white light lights up.

Press 3x: 1 white light lights up.

Press 4x: Switch off the light.

## ● Using as a charger

When used with the USB cable [10], the product may be used to charge small electronics devices with USB socket (Type C) for charging (e.g. mobiles or digital cameras).

- Please note, the charging current the device requires may not exceed 2 A. Carefully read the instructions for use of the device you wish to charge.

**ATTENTION!** Charging a device which requires a higher charging current may cause a defect in both devices.

- The battery of the device you wish to charge must have a significantly smaller capacity than the total capacities of the rechargeable batteries inside the product (5000 mAh). Otherwise charging may not complete.
- Open the protective cap [7].
- Insert the USB plug of the USB cable [10] into the USB output socket [9].
- Insert the USB plug of the USB cable [10] into the small electronic devices you wish to charge. The red charging indicator [6] lights up, indicating the battery capacity.
- Remove the USB cable [10] as soon as charging is complete.
- Close the protective cap [7].

## ● Maintenance and cleaning

The product requires no maintenance. The LEDs cannot be replaced.

- Before cleaning:
  - Switch off the product.
  - Disconnect the USB cable [10] from the USB socket.
  - Close the protective cap [7] on the USB input socket [8] and USB output socket [9].
- Never immerse the product in water or other liquids.
- Never use caustic cleaners.
- Regularly clean the product with a dry, lint-free cloth. Use a slightly moist cloth to remove any stubborn dirt.

## ● **Disposal**

The packaging is made entirely of recyclable materials, which you may dispose of at local recycling facilities.



Observe the marking of the packaging materials for waste separation, which are marked with abbreviations (a) and numbers (b) with following meaning: 1-7: plastics / 20-22: paper and fibreboard / 80-98: composite materials.



The product and packaging materials are recyclable, dispose of it separately for better waste treatment.

The Triman logo is valid in France only.



Contact your local refuse disposal authority for more details of how to dispose of your worn-out product.



To help protect the environment, please dispose of the product properly when it has reached the end of its useful life and not in the household waste. Information on collection points and their opening hours can be obtained from your local authority.

Faulty or used batteries / rechargeable batteries must be recycled in accordance with Directive 2006/66/EC and its amendments. Please return the batteries / rechargeable batteries and / or the product to the available collection points.



**Environmental damage through incorrect disposal of the batteries / rechargeable batteries!**

Batteries / rechargeable batteries may not be disposed of with the usual domestic waste. They may contain toxic heavy metals and are subject to hazardous waste treatment rules and regulations. The chemical symbols for heavy metals are as follows: Cd = cadmium, Hg = mercury, Pb = lead. That is why you should dispose of used batteries / rechargeable batteries at a local collection point.

## ● **Warranty**

The product has been manufactured to strict quality guidelines and meticulously examined before delivery. In the event of product defects you have legal rights against the retailer of this product. Your legal rights are not limited in any way by our warranty detailed below.

The warranty for this product is 3 years from the date of purchase. Should this product show any fault in materials or manufacture within 3 years from the date of purchase, we will repair or replace it – at our choice – free of charge to you.

The warranty period begins on the date of purchase. Please keep the original sales receipt in a safe location. This document is required as your proof of purchase. This warranty becomes void if the product has been damaged, or used or maintained improperly.

The warranty applies to defects in material or manufacture. This warranty does not cover product parts subject to normal wear, thus possibly considered consumables (e.g. batteries) or for damage to fragile parts, e.g. switches, rechargeable batteries or glass parts.

## Warranty claim procedure

To ensure quick processing of your case, please observe the following instructions:

Please have the till receipt and the item number (e.g. IAN 123456\_7890) available as proof of purchase.

You will find the item number on the rating plate, an engraving, on the front page of the instructions for use (bottom left), or as a sticker on the rear or bottom of the product.

If functional or other defects occur, please contact the service department listed either by telephone or by e-mail.

You can return a defective product to us free of charge to the service address that will be provided to you. Ensure that you enclose the proof of purchase (till receipt) and information about what the defect is and when it occurred.

### Service

#### **Service Great Britain**

Tel.: 08000569216

E-Mail: [owim@lidl.co.uk](mailto:owim@lidl.co.uk)

#### **Service Ireland**

Tel.: 1800 200736

#### **Service Northern Ireland**

Tel.: 0800927852







E-Mail: [owim@lidl.ie](mailto:owim@lidl.ie)



<b>Avertissements et symboles utilisés</b> .....	Page	15
<b>Introduction</b> .....	Page	15
Utilisation conforme aux prescriptions .....	Page	15
Description des pièces .....	Page	15
Données techniques .....	Page	16
Contenu de l'emballage .....	Page	16
<b>Consignes de sécurité</b> .....	Page	16
Consignes de sécurité pour piles/piles rechargeables (accus) .....	Page	18
<b>Avant l'utilisation</b> .....	Page	18
Rechargement du produit .....	Page	18
Vérification de la capacité de l'accu .....	Page	19
<b>Montage du produit</b> .....	Page	19
<b>Fonctionnement</b> .....	Page	19
Utilisation comme lampe à LED .....	Page	20
Utilisation comme chargeur .....	Page	20
<b>Entretien et nettoyage</b> .....	Page	20
<b>Mise au rebut</b> .....	Page	21
<b>Garantie</b> .....	Page	21

## Avertissements et symboles utilisés

Les avertissements suivants sont utilisés dans ce mode d'emploi et sur l'emballage :

	Courant continu/tension continue		Symbol de raccordement USB
	Courant alternatif/tension alternative		Lisez les instructions du mode d'emploi avant l'utilisation.
	Classe de protection III		Distance minimale du matériel éclairé

## PROJECTEUR LED AVEC FONCTION BATTERIE POWERBANK

### ● Introduction

Nous vous félicitons pour l'achat de votre nouveau produit. Vous avez opté pour un produit de grande qualité. Le mode d'emploi fait partie intégrante de ce produit. Il contient des indications importantes pour la sécurité, l'utilisation et la mise au rebut. Veuillez lire consciencieusement toutes les indications d'utilisation et de sécurité du produit. Ce produit doit uniquement être utilisé conformément aux instructions et dans les domaines d'application spécifiés. Lors d'une cession à tiers, veuillez également remettre tous les documents.

### ● Utilisation conforme aux prescriptions

Ce produit est conçu pour une utilisation normale.



Ce produit convient uniquement à un usage domestique à l'intérieur de locaux secs (par ex. espace de rangement ou couloir).

**ATTENTION :** Le produit peut être utilisé comme chargeur USB pour de petits appareils électriques. Le produit et son accu sont résistants aux effets de chocs physiques extrêmes ( $1,0 \text{ m}^2/\text{S}^3$  @ 200-2000 Hz). Ce produit n'est pas prévu pour une utilisation industrielle, commerciale ou d'autres applications.



Ce produit ne convient pas pour l'éclairage des pièces d'une habitation.



### ● Description des pièces

(Ill. A, B, D)

- 1 Éclairage à LED
- 2 Interrupteur MARCHE/ARRÊT
- 3 Vis de l'articulation
- 4 Pied/poignée réglable
- 5 Aimant
- 6 Voyant de charge
- 7 Couvercle de protection
- 8 Port d'entrée USB (type C)
- 9 Port de sortie USB
- 10 Câble USB
- 11 Fermeture de la poignée



## ● Données techniques

LED COB :	2 x 5 W
Prise de chargement :	USB (type C)
Accu :	Accu polymère lithium-ion, 3,7 V, 5000 mAh 18,5 Wh (non remplaçable)
Capacité comme chargeur :	1700 mAh, à 5 V, 1 A
Durée de charge de l'accu vide :	env. 6,5 heures
Durée de l'éclairage (lumière blanche, avec un accu complètement rechargé) :	2 projecteurs : env. 3 heures 1 projecteur : env. 5 heures
Classe de protection :	III / 
Indice de protection :	IP20
Tension/courant d'entrée USB :	5 V  , 1 A
Tension/courant de sortie USB :	5 V  , 1 A
Position de fonctionnement :	Le produit peut être utilisé uniquement comme représenté sur l'illustration C.

## ● Contenu de l'emballage

Après l'ouverture du produit, vérifiez l'exhaustivité de la livraison et si toutes les pièces sont en parfait état. Enlevez tous les matériaux d'emballage avant l'utilisation.

- 1 Projecteur sur accu
- 1 Câble USB
- 1 Mode d'emploi



## Consignes de sécurité

AVANT D'UTILISER LE PRODUIT, FAMILIARISEZ-VOUS AVEC TOUTES LES CONSIGNES DE SÉCURITÉ ET LES INSTRUCTIONS DU MODE D'EMPLOI ! TRANSMETTEZ TOUS LES DOCUMENTS CONCERNANT LE PRODUIT LORSQUE VOUS LE DONNEZ À UN TIERS !



## **AVERTISSEMENT ! DANGER DE MORT ET RISQUE D'ACCIDENTS POUR LES BÉBÉS ET LES ENFANTS !**

Ne laissez jamais des enfants sans surveillance avec des matériaux d'emballage. Maintenez toujours les enfants hors de portée des matériaux d'emballage.

- Le produit peut être utilisé par des enfants âgés de 8 ans et plus ainsi que par des personnes ayant des capacités physiques, sensorielles ou mentales réduites ou manquant d'expérience et/ou de connaissances, s'ils sont surveillés ou s'ils ont été informés de l'utilisation en toute sécurité du produit et ont compris les risques liés à son utilisation. Ne laissez pas les enfants jouer avec le produit. Le nettoyage et l'entretien ne doivent pas être effectués par des enfants sans surveillance.

- Ce produit n'est pas un jouet et doit être tenu hors de la portée des enfants. Les enfants ne sont pas conscients des dangers en relation avec l'utilisation des appareils électriques.
- N'utilisez pas le produit s'il présente des dommages visibles.
- Ne plongez jamais le produit dans de l'eau ou tout autre liquide !
- Raccordez le produit uniquement à un port USB correctement installé. La tension doit correspondre aux indications du chapitre des « Données techniques ».
- Ne réalisez pas de modifications ou de réparations sur le produit. Les diodes LED ne peuvent et ne doivent pas être remplacées.
- Les diodes LED ne sont pas remplaçables.
- Si les diodes LED ne fonctionnent plus à la fin de leur durée d'utilisation, le produit doit être remplacé dans son ensemble.

### **⚠ ATTENTION ! RISQUE DE BRULURES !**

Pour éviter les brûlures, assurez-vous que le produit a été éteint et laissez le refroidir pendant au moins 15 minutes avant de le toucher. Le produit peut devenir très chaud.

- Lors du fonctionnement de l'éclairage, les surfaces accessibles, en particulier le tube thermorétractable, deviennent très chaudes.

**RISQUE D'INCENDIE !** Positionnez le produit de telle sorte qu'il soit éloigné d'au moins 0,1 mètre du matériel à éclairer. Un développement de chaleur au-dessus de la normale peut conduire à un incendie.

- **⚠ AVERTISSEMENT !** N'allumez pas la lumière lorsque le produit est dirigé vers une surface inflammable. La surface éclairée pourrait chauffer ou s'enflammer.

- Ne placez pas de bougies allumées ou d'autres flammes sur ou à proximité du produit.
- N'utilisez pas le produit à proximité de sources de chaleur, p. ex. près de radiateurs ou d'autres appareils qui produisent de la chaleur.
- Si le produit ou son câble USB **10** est endommagé, mettez-le au rebut et recyclez-le.
- Assurez-vous que le câble USB **10** ne puisse pas être endommagé par des bords tranchants ou des objets chauds. Déroulez complètement le câble USB avant l'utilisation.
- Éteignez immédiatement le produit et débranchez le câble de charge du produit, si vous percevez une odeur de feu ou de fumée. Faites vérifier le produit par un technicien spécialisé, avant de l'utiliser de nouveau.
- Si vous utilisez une alimentation par USB, la prise doit toujours être facilement accessible, afin que l'alimentation par USB puisse être débranchée le plus rapidement possible en cas d'urgence. Respectez aussi les modes d'emploi des autres fabricants.
- Veuillez prendre en considération les restrictions et les interdictions pour l'utilisation de produits alimentés par accu lors d'un fonctionnement dans des endroits potentiellement dangereux tels que des stations d'essence, des aéroports, des hôpitaux etc.
- **⚠ AVERTISSEMENT !** Ne couvrez pas le produit durant le processus de recharge. Il existe un risque de chauffe et de surchauffe.



## Consignes de sécurité pour piles/piles rechargeables (accus)

- ▲ **DANGER DE MORT !** Conservez les piles/piles rechargeables (accus) hors de la portée des enfants. Consultez immédiatement un médecin lors d'une ingestion accidentelle.



### RISQUE D'EXPLOSION !

Ne rechargez pas des piles non rechargeables. Ne court-circuitiez jamais de piles/piles rechargeables (accus) et/ou ne les ouvrez pas. Cela peut provoquer une surchauffe, un incendie ou à des explosions.

- Ne jamais jeter des piles/piles rechargeables (accus) dans un feu/de l'eau.
- Ne soumettez pas des piles/piles rechargeables (accus) à une sollicitation mécanique.

### Risques dus à la fuite de piles/piles rechargeables (accus)

- Évitez les conditions environnementales et températures extrêmes qui pourraient avoir une influence sur les piles/piles rechargeables (accus) comme p. ex. les radiateurs, l'exposition au soleil, etc.
- Si des piles/piles rechargeables (accus) ont fui, évitez tout contact de la peau, des yeux et des muqueuses avec les produits chimiques s'écoulant ! Rincez immédiatement les endroits concernés à l'eau fraîche et rapprochez-vous d'une assistance médicale !



### PRIÈRE DE PORTER DES GANTS PROTECTEURS !

Des piles/piles rechargeables (accus) endommagés ou ayant des fuites peuvent causer des brûlures lorsqu'ils entrent en contact avec la peau. Portez toujours des gants de protection appropriés dans de tels cas.

- Ce produit a un accus intégré qui ne peut pas être remplacé par l'utilisateur. Afin d'éviter tout danger, la dépose ou le remplacement de l'accu doit être réalisé(e) seulement soit par le fabricant soit son service après-vente ou une personne semblablement qualifiée. Prenez en considération lors du recyclage du produit qu'il contient un accus.

## ● Avant l'utilisation

### ● Rechargement du produit

#### REMARQUES :

- Retirez tous les matériaux d'emballage du produit.
- Pour utiliser le produit sans câble USB [10], vous devez recharger l'accu avant son utilisation. Le processus de recharge dure environ 6,5 heures. L'accu est fixé sur le fond du produit.
- Rechargez complètement l'accu avant la première utilisation.
- Rechargez l'accu lorsqu'il est vide (seule 1 LED du voyant de charge [6] clignote).
- Ouvrez le couvercle de protection [7].
- Reliez la fiche USB du câble USB [10] au port d'entrée USB [8] du produit.

#### REMARQUES :

- Le niveau de charge de l'accu est indiqué grâce au voyant de charge [6] :

Situation du voyant de charge [6]	Niveau de charge de l'accu
1 LED clignote	0-33 %
1 LED s'allume, 1 LED clignote	34-65 %
2 LED s'allument, 1 LED clignote	66-99 %
3 LED s'allument	100 %

- Le temps de charge est d'environ 6,5 heures si l'accu était vide.

**REMARQUE :** Le produit a une protection de surcharge. Dès que vous débranchez le produit de l'alimentation électrique, le processus de recharge s'arrête.

- Débranchez le câble USB [10] du produit, afin d'éviter un déchargement de l'accu.
- Fermez le couvercle de protection [7] avant d'utiliser à nouveau le produit. Autrement, il se pourrait que de l'eau pénètre à l'intérieur du produit lors d'une utilisation en plein air.

## ● Vérification de la capacité de l'accu

Lorsque le produit n'est pas rechargé : Pour vérifier la capacité de l'accu, appuyez sur l'interrupteur MARCHE/ARRÊT [2]. Le voyant de charge [6] rouge indique la capacité\* de l'accu à l'intérieur du produit.

- 1 LED allumé = 33 %\*
- 2 LED allumées = 66 %\*
- 3 LED allumées = 100 %\*

\* Ceci est toutefois qu'une évaluation en pourcentage de la capacité de l'accu et ne représente aucune mesure effective.

## ● Montage du produit

- Chacun(e) des 2 pieds/poignées réglables [4] est équipé(e) de 4 aimants [5]. Grâce à ses aimants, le produit peut être fixé à la plupart des surfaces acceptant l'adhérence magnétique.

**⚠ PRUDENCE !** Un pied/une poignée réglable [4] n'est pas suffisant(e) pour fixer le produit sur des surfaces acceptant l'adhérence magnétique (ill. E).

## ● Fonctionnement

**⚠ RISQUE D'ACCIDENT !** Par précaution, n'utilisez pas le produit durant un trajet. Si vous utilisez le produit dans un véhicule, veillez à ne pas gêner le conducteur ou les occupants. Rangez et sécurisez le produit de telle sorte que lors d'un freinage il ne puisse pas représenter un danger et provoquer des blessures ou des dégâts.

- Tournez le pied/la poignée réglable [4] et fixez le produit dans la position souhaitée. Le pied/la poignée réglable peut également être tourné(e) vers le haut permettant que cette partie soit ainsi utilisée comme poignée (ill. C).
- Le produit peut également être fixé sur une surface ferromagnétique plane grâce à l'aimant [5] du pied/de la poignée réglable [4].
- Le produit peut être accroché. Pour libérer le pied/la poignée réglable [4], appuyez sur la fermeture de la poignée [11] (ill. D). Après avoir accroché le produit à la position souhaitée, faites glisser le pied/la poignée réglable vers l'intérieur.

**⚠ ATTENTION !** Faites toujours attention à la position de vos mains, lorsque vous tournez le pied/la poignée réglable [4] afin de ne pas coincer vos doigts.

- Le produit peut être utilisé comme éclairage et comme chargeur. Les deux fonctions peuvent être utilisées en même temps.

**REMARQUE :** L'énergie stockée dans l'accu alimente à la fois l'éclairage à LED et la station de recharge. Si vous utilisez le produit comme chargeur, vous réduisez en même temps la durée de fonctionnement et la luminosité en mode éclairage.

## ● Utilisation comme lampe à LED

- Rechargez complètement le produit, comme indiqué au chapitre « Rechargement du produit ».
- Le produit peut être utilisé dans 3 modes différents. Sélectionnez-les en appuyant plusieurs fois sur l'interrupteur MARCHÉ/ARRÊT [2].

Interrupteur MARCHÉ/ARRÊT	Mode
Appuyer 1 fois :	2 lumières blanches s'allument.
Appuyer 2 fois :	1 lumière blanche s'allume.
Appuyer 3 fois :	1 lumière blanche s'allume.
Appuyer 4 fois :	Éteindre la lumière.

## ● Utilisation comme chargeur

Associé au câble USB [10], le produit peut être utilisé pour recharger de petits appareils électroniques (par ex. téléphones portables ou appareils photo numériques) disposant d'un port USB (type C).

- Faites attention que le courant de charge de l'appareil ne dépasse pas 2 A. Lisez soigneusement le mode d'emploi de l'appareil que vous voudriez recharger.

**ATTENTION !** Recharger un appareil qui nécessite un courant de charge plus élevé, peut causer des dégâts aux deux appareils.

- L'accu de l'appareil que vous souhaitez recharger doit avoir une capacité nettement inférieure à la capacité totale de l'accu du produit (5000 mAh). Autrement, le processus de recharge ne sera peut-être pas terminé.
- Ouvrez le couvercle de protection [7].
- Branchez la fiche USB du câble USB [10] sur le port de sortie USB [9].
- Insérez la fiche USB du câble USB [10] dans les petits appareils électroniques que vous souhaitez recharger. Le voyant de charge [6] rouge s'allume et indique la capacité de l'accu.
- Enlevez le câble USB [10] aussitôt que le processus de recharge est terminé.
- Fermez le couvercle de protection [7].

## ● Entretien et nettoyage

Le produit ne nécessite aucune maintenance. Les diodes LED ne peuvent pas être remplacées.

- Avant le nettoyage :
  - Éteignez le produit.
  - Débranchez le câble USB [10] du port USB.
  - Fermez le couvercle de protection [7] du port d'entrée USB [8] et port de sortie USB [9].
- Ne plongez jamais le produit dans de l'eau ou tout autre liquide.
- N'utilisez aucun produit nettoyant corrosif.
- Nettoyez le produit régulièrement avec un chiffon sec et non pelucheux. Utilisez un chiffon légèrement humide pour enlever les taches plus tenaces.

## ● Mise au rebut

L'emballage se compose de matières recyclables pouvant être mises au rebut dans les déchetteries locales.



Veillez respecter l'identification des matériaux d'emballage pour le tri sélectif, ils sont identifiés avec des abréviations (a) et des chiffres (b) ayant la signification suivante : 1-7 : plastiques / 20-22 : papiers et cartons / 80-98 : matériaux composite.



Le produit et les matériaux d'emballage sont recyclables, mettez-les au rebut séparément pour un meilleur traitement des déchets.

Le logo Triman n'est valable qu'en France.



Votre mairie ou votre municipalité vous renseigneront sur les possibilités de mise au rebut des produits usagés.



Afin de contribuer à la protection de l'environnement, veuillez ne pas jeter votre produit usagé dans les ordures ménagères, mais éliminez-le de manière appropriée. Pour obtenir des renseignements concernant les points de collecte et leurs horaires d'ouverture, vous pouvez contacter votre municipalité.

Les piles / piles rechargeables défectueuses ou usagées doivent être recyclées conformément à la directive 2006/66/CE et ses modifications. Les piles et / ou piles rechargeables et / ou le produit doivent être retournés dans les centres de collecte proposés.



**Pollution de l'environnement par la mise au rebut incorrecte des piles / piles rechargeables !**

Les piles / piles rechargeables ne doivent pas être mises au rebut avec les ordures ménagères. Elles peuvent contenir des métaux lourds toxiques et doivent être considérées comme des déchets spéciaux. Les symboles chimiques des métaux lourds sont les suivants : Cd = cadmium, Hg = mercure, Pb = plomb. Pour cette raison, veuillez toujours déposer les piles / piles rechargeables usagées dans les conteneurs de recyclage communaux.

## ● Garantie

Le produit a été fabriqué selon des critères de qualité stricts et contrôlé consciencieusement avant sa livraison. En cas de défaillance, vous êtes en droit de retourner ce produit au vendeur. La présente garantie ne constitue pas une restriction de vos droits légaux.

Ce produit bénéficie d'une garantie de 3 ans à compter de sa date d'achat. La durée de garantie débute à la date d'achat. Veuillez conserver le ticket de caisse original. Il fera office de preuve d'achat.

Si un problème matériel ou de fabrication devait survenir dans 3 ans suivant la date d'achat de ce produit, nous assurons à notre discrétion la réparation ou le remplacement du produit sans frais supplémentaires. La garantie prend fin si le produit est endommagé suite à une utilisation inappropriée ou à un entretien défaillant.

La garantie couvre les vices matériels et de fabrication. Cette garantie ne s'étend ni aux pièces du produit soumises à une usure normale (p. ex. des piles) et qui, par conséquent, peuvent être considérées comme des pièces d'usure, ni aux dommages sur des composants fragiles, comme des interrupteurs, des batteries ou des éléments fabriqués en verre.

## Faire valoir sa garantie

Pour garantir la rapidité d'exécution de la procédure de garantie, veuillez respecter les indications suivantes :

Veuillez conserver le ticket de caisse et la référence du produit (par ex. IAN 123456\_7890) à titre de preuve d'achat pour toute demande.

Le numéro de référence de l'article est indiqué sur la plaque d'identification, gravé sur la page de titre de votre manuel (en bas à gauche) ou sur un autocollant apposé sur la face arrière ou inférieure du produit.

En cas de dysfonctionnement du produit, ou de tout autre défaut, contactez en premier lieu le service après-vente par téléphone ou par e-mail aux coordonnées indiquées ci-dessous.

Vous pouvez alors envoyer franco de port tout produit considéré comme défectueux au service clientèle indiqué, accompagné de la preuve d'achat (ticket de caisse) et d'une description écrite du défaut avec mention de sa date d'apparition.

### Service après-vente

#### **Service après-vente France**

Tél.: 0800904879

E-Mail: [owim@lidl.fr](mailto:owim@lidl.fr)

#### **Service après-vente Belgique**

Tél.: 080071011

Tél.: 80023970 (Luxembourg)

E-Mail: [owim@lidl.be](mailto:owim@lidl.be)









<b>Gebruikte waarschuwingen en symbolen</b> .....	Pagina	24
<b>Inleiding</b> .....	Pagina	24
Beoogd gebruik .....	Pagina	24
Onderdelenbeschrijving .....	Pagina	24
Technische gegevens .....	Pagina	25
Leveringsomvang .....	Pagina	25
<b>Veiligheidstips</b> .....	Pagina	25
Veiligheidstips voor batterijen / accu's .....	Pagina	27
<b>Vóór het gebruik</b> .....	Pagina	27
Opladen van het product .....	Pagina	27
Testen van de accucapaciteit .....	Pagina	28
<b>Product installeren</b> .....	Pagina	28
<b>Gebruik</b> .....	Pagina	28
Gebruik als LED-lamp .....	Pagina	29
Gebruik als oplader .....	Pagina	29
<b>Onderhoud en schoonmaken</b> .....	Pagina	29
<b>Afvoer</b> .....	Pagina	30
<b>Garantie</b> .....	Pagina	30



## Gebruikte waarschuwingen en symbolen

In deze gebruiksaanwijzing en op de verpakking worden de volgende waarschuwingen gebruikt:

	Gelijkstroom / -spanning		USB-verbindingssymbool
	Wisselstroom / -spanning		Lees voor het gebruik de gebruiksaanwijzing.
	Veiligheidsklasse III		Minimumafstand tot het te verlichten materiaal

## LED-SCHIJNWERPER MET POWERBANK-FUNCTIE

### ● Inleiding

Hartelijk gefeliciteerd met de aankoop van uw nieuwe product. U heeft voor een hoogwaardig product gekozen. De gebruiksaanwijzing is een deel van het product. Deze bevat belangrijke aanwijzingen voor veiligheid, gebruik en verwijdering. Maakt U zich voor de ingebruikname van het product met alle bedienings- en veiligheidsvoorschriften vertrouwd. Gebruik het product alleen zoals beschreven en voor de aangegeven toepassingsgebieden. Overhandig alle documenten bij doorgifte van het product aan derden.

### ● Beoogd gebruik

Dit product is bestemd voor normaal gebruik.



Dit product is uitsluitend geschikt voor privégebruik in droge binnenruimten (bijv. in magazijnen of overlopen).

**OPGELET:** Het product kan ook als USB-oplader voor kleine elektrische apparaten gebruikt worden.

Het product en zijn accu zijn bestand tegen extreme fysieke inwerking (1,0 m<sup>2</sup> / S<sup>3</sup> @ 200–2000 Hz). Dit product is niet bestemd voor commercieel of ander gebruik.



Dit product is niet geschikt voor de verlichting van kamers in privéhuishoudens.

### ● Onderdelenbeschrijving

(Afb. A, B, D)

- 1 LED-lamp
- 2 AAN/UIT-schakelaar
- 3 Scharnierschroef
- 4 Verstelbare voet / handgreep
- 5 Magneet
- 6 Ladingsindicator
- 7 Beschermkap
- 8 USB-ingangsbuis (type C)
- 9 USB-uitgangsbuis
- 10 USB-kabel
- 11 Greepsluiting

## ● Technische gegevens

COB-LED:	2 x 5 W
Oplaadbus:	USB (type C)
Accu:	Lithium-ion- polymeer accu, 3,7 V, 5000 mAh, 18,5 kWh (niet- verwisselbaar)
Capaciteit als oplader:	1700 mAh, bij 5 V, 1 A
Oplaatdijde lege accu:	ca. 6,5 uur
Brandduur (wit licht, bij volledig opgeladen accu):	2 Lampen: ca. 3 uur 1 Lamp: ca. 5 uur
Veiligheidsklasse:	III / 
Beschermingswijze:	IP20
USB-voedingsspanning/ -stroom:	5 V $\overline{=}$ , 1 A
USB-uitgangsspanning/ -stroom:	5 V $\overline{=}$ , 1 A
Werkstand:	Het product kan uitsluitend worden gebruikt zoals getoond in afbeelding C.

## ● Leveringsomvang

Controleer na het uitpakken van het product of de levering volledig is en of alle onderdelen in goede staat verkeren. Verwijder vóór gebruik al het verpakkingsmateriaal.

- 1 Accuschijnwerper
- 1 USB-kabel
- 1 Gebruiksaanwijzing



## Veiligheidstips

**MAAK UZELF VOOR GEBRUIK VAN DIT PRODUCT VERTROUWD MET ALLE VEILIGHEIDSTIPS EN GEBRUIKSAANWIJZINGEN! ALS U DIT PRODUCT AAN IEMAND ANDERS DOORGEeft, GEEF DAN OOK ALLE DOCUMENTATIE MEE!**



**WAARSCHUWING!**  
**LEVENSGEVAAR EN KANS OP ONGEVALLEN VOOR PEUTERS EN KINDEREN!**

Laat kinderen nooit zonder toezicht achter met het verpakkingsmateriaal. Houd kinderen altijd uit de buurt van het verpakkingsmateriaal.

- Dit product kan door kinderen vanaf 8 jaar alsook door personen met een lichamelijke, sensorische of geestelijke handicap of een gebrek aan ervaring en/of kennis gebruikt worden zolang ze onder toezicht staan of over veilig gebruik van het product zijn geïnstrueerd en de daaraan verbonden risico's begrijpen. Laat kinderen niet met het product spelen. Schoonmaken en onderhoud mogen niet door kinderen worden uitgevoerd tenzij ze onder toezicht staan.

- Dit product is geen speelgoed en moet buiten bereik van kinderen worden gehouden. Kinderen zijn zich niet bewust van de gevaren waarmee gebruik van elektrische apparaten gepaard gaat.
- Gebruik het product niet als het er zichtbaar beschadigd uitziet.
- Dompel het product nooit in water of in andere vloeistoffen onder!
- Sluit het product alleen aan op een correct geïnstalleerde USB-bus. De spanning moet zijn conform de opgaven in hoofdstuk "Technische gegevens".
- Verander niets aan het product en repareer het evenmin. De LEDs kunnen en mogen niet worden vervangen.
- De LEDs zijn niet vervangbaar.
- Als de LEDs aan het einde van hun gebruiksduur niet meer werken, gooi het gehele product dan weg.

### **⚠ OPGELET! KANS OP**

**BRANDWONDEN!** Controleer om brandwonden te vermijden of het product uitgeschakeld is en minstens 15 minuten heeft kunnen afkoelen voor het aan te raken. Het product kan erg heet worden.

- De toegankelijke oppervlakken, in het bijzonder de krimpous, worden zeer heet als de lamp gebruikt wordt.

**BRANDGEVAAR!** Zet het product zo neer dat het op een afstand van minimaal 0,1 meter verwijderd is van het materiaal dat verlicht moet worden. Overmatige warmteontwikkeling kan brand veroorzaken.

- **⚠ WAARSCHUWING!** Zet de lamp niet aan als het product gericht is op een brandbaar oppervlak. Het bestraalde oppervlak kan oververhit raken en ontbranden.

- Plaats geen brandende kaarsen of andere open vlammen op of in de buurt van het product.
- Gebruik het product niet in de buurt van warmtebronnen zoals bijv. radiatoren of andere apparaten die warmte afgeven.
- Gooi het product weg indien het product of de USB-kabel **10** beschadigd mocht zijn.
- Zorg ervoor dat de USB-kabel **10** niet door scherpe kanten of hete voorwerpen beschadigd kan worden. Wikkel de USB-kabel voor gebruik helemaal af.
- Schakel het product direct uit en koppel de oplaadkabel los van het product als u een brandlucht of rook waarneemt. Laat het product door een vakman controleren alvorens het weer te gaan gebruiken.
- Als u een USB-stroomvoorziening gebruikt, moet het stopcontact altijd gemakkelijk bereikbaar zijn zodat de USB-stroomvoorziening in noodgevallen snel van het stopcontact los kan worden gekoppeld. Raadpleeg ook de gebruiksaanwijzing van de fabrikant.
- Houd de hand aan de gebruiksbepalingen en -verboden voor op accu's werkende producten in mogelijke gevaarlijke situaties zoals bijv. tankstations, op vliegvelden, in ziekenhuizen, etc.
- **⚠ WAARSCHUWING!** Dek het product niet af als het opgeladen wordt. Er bestaat dan gevaar voor opwarming en oververhitting.



## Veiligheidstips voor batterijen / accu's

**⚠ LEVENSGEVAAR!** Bewaar batterijen / accu's buiten het bereik van kinderen. Neem bij per ongeluk inslikken direct contact op met een arts.



**EXPLOESIEGEVAAR!** Laad niet-herlaadbare batterijen nooit op. Sluit batterijen / accu's nooit kort en / of open ze niet. Dit kan leiden tot oververhitting, brand of explosies.

- Gooi batterijen / accu's nooit in het vuur of in water.
- Stel batterijen / accu's nooit bloot aan welke mechanische druk dan ook.

### De kans bestaat dat de batterijen / accu's dan gaan lekken

- Vermijd extreme omgevingsomstandigheden en temperaturen die invloed kunnen hebben op batterijen / accu's, zoals bijv. radiatoren/ direct zonlicht.
- Als batterijen / accu's lekken, voorkom dan dat de huid, ogen of slijmvliezen in contact komen met de chemicaliën! Spoel de getroffen plaatsen direct af met schoon water en neem contact op met een arts!



### DRAAG

### VEILIGHEIDSHANDSCHOENEN!

Lekkende of beschadigde batterijen / accu's kunnen bij contact met de huid brandwonden veroorzaken. Draag in dergelijke gevallen altijd daarvoor geschikte veiligheidshandschoenen.

- Dit product bevat een ingebouwde accu die niet door de gebruiker kan worden vervangen. Om gevaren te vermijden mag verwijdering of vervanging van de accu alleen worden uitgevoerd door de fabrikant of zijn klantendienst of een vergelijkbaar gekwalificeerd persoon. Houd er bij verwijdering van het product rekening mee dat het een accu bevat.

## ● Vóór het gebruik

## ● Opladen van het product

### TIPS:

- Pak het product helemaal uit.
- Om het product zonder USB-kabel **10** te gebruiken moet u de accu voor gebruik opladen. Het opladen duurt ongeveer 6,5 uur. De accu is vast op de bodem van het product aangebracht.
- Laad de accu voor het eerste gebruik volledig op.
- Laad de accu op als deze bijna leeg is (slechts 1 van de LEDs van de ladingindicator **6** knippert).
- Open de beschermkap **7**.
- Steek de USB-stekker van de USB-kabel **10** in de USB-ingangsbuis **8** van het product.

### TIPS:

- De ladingsstatus van de accu wordt door de ladingindicator **6** aangegeven:

Status van de ladingindicator <b>6</b>	Laadtoestand van de accu
1 LED knippert	0-33 %
1 LED brandt, 1 LED knippert	34-65 %
2 LEDs branden, 1 LED knippert	66-99 %
3 LEDs branden	100 %

- Als de accu helemaal leeg was, bedraagt oplaadtijd ca. 6,5 uur.

**TIP:** Het product is beschermd tegen overladen. Toch is het beter het product los te koppelen van de stroomvoorziening zodra het opladen voltooid is.

- Koppel de USB-kabel **10** los van het product om te voorkomen dat de accu leegloopt.
- Sluit de beschermkap **7** voordat u het product weer gebruikt. Anders kan bij gebruik buitenshuis water in het product binnendringen.

## ● Testen van de accucapaciteit

Als het product niet wordt opgeladen: Druk op de AAN/UIT-schakelaar **2** om de accucapaciteit te testen. De rode ladingsindicator **6** geeft de capaciteit\* van de accu binnenin het product aan.

- 1 LED brandt = 33 %\*
- 2 LEDs branden = 66 %\*
- 3 LEDs branden = 100 %\*

\* Dit is de geschatte accucapaciteit in procenten maar geen feitelijke meting.

## ● Product installeren

- In ieder van de 2 verstelbare voetjes / handgrepen **4** bevinden zich 4 magneten **5**. Met deze magneten kan het product bevestigd worden op magnetiseerbare oppervlakken.

**⚠ VOORZICHTIG!** Eén verstelbaar voetje / handgreep **4** is niet voldoende om het product mee aan magnetiseerbare oppervlakken te bevestigen (afb. E).

## ● Gebruik

### **⚠ GEVAAR VOOR ONGELUKKEN!**

Gebruik het product bij voorkeur niet als u rijdt. Als u het product in een voertuig gebruikt, let er dan op de bestuurder of de inzittenden niet in gevaar te brengen. Berg het product zo op en beveilig het zo dat zelfs een noodstop geen gevaar voor verwondingen of schade aan het product oplevert.

- Verdraai de verstelbare voet / handgreep **4** en zet het product vast in de gewenste positie. De verstelbare voet / handgreep kan ook naar boven gedraaid worden en zo als handgreep worden gebruikt (afb. C).
- Het product kan ook vastgezet worden door het met de magneet **5** van de verstelbare voet / handgreep **4** aan een vlak, ferromagnetisch oppervlak te bevestigen.
- Het product kan worden opgehangen. Druk op de greepsluiting **11** om de verstelbare voet / handgreep **4** te deblokkeren (afb. D). Schuif de verstelbare voet / handgreep weer terug naar binnen waarna u het product in een gewenste positie hebt opgehangen.

**⚠ OPGELET!** Let erop hoe u uw handen houdt als u de verstelbare voet / handgreep **4** draait om te voorkomen dat vingers bekneld raken.

- Het product kan als lamp en als oplader worden gebruikt. Ook kunnen beide functies tegelijkertijd worden gebruikt.

**TIP:** De in de accu opgeslagen energie voorziet zowel de LED-lamp als het oplaadstation van stroom. Als u het product als oplader gebruikt, vermindert dat de gebruiksduur en de lichtsterkte van de lamp.

## ● Gebruik als LED-lamp

- Laad het product volledig op zoals beschreven in het hoofdstuk "Opladen van het product".
- Het product kan op 3 verschillende wijzen gebruikt worden. Kies er één van uit door herhaaldelijk op de AAN/UIT-schakelaar **2** te drukken.

AAN/UIT-schakelaar	Modus
1x drukken:	2 witte lampen gaan branden.
2x drukken:	1 witte lamp gaat branden.
3x drukken:	1 witte lamp gaat branden.
4x drukken:	Licht uitschakelen.

## ● Gebruik als oplader

In verbinding met de USB-kabel **10** kan het product gebruikt worden voor het opladen van kleine elektronische apparaten met een USB-bus (type C) zoals (bijv. mobiele telefoons of digitale camera's).

- Let erop dat de totale laadstroom van de apparaten niet groter is dan 2 A. Lees zorgvuldig de gebruiksaanwijzing van het apparaat dat u wilt opladen.

**OPGELET!** Het opladen van een apparaat dat een grote laadstroom vereist, kan beide apparaten beschadigen.

- De accu van het apparaat dat u zou willen opladen, moet een duidelijk kleinere capaciteit hebben dan de totale capaciteit van de accu in het product (5000 mAh). Anders wordt het opladen mogelijk niet voltooid.
- Open de beschermkap **7**.
- Steek de USB-stekker van de USB-kabel **10** in de USB-uitgangsbuis **9**.
- Steek de andere USB-stekker van de USB-kabel **10** in de kleine elektronische apparaten die u wilt opladen. De rode ladingindicator **6** licht op en geeft de capaciteit van de accu aan.
- Verwijder de USB-kabel **10** zodra het opladen voltooid is.
- Sluit de beschermkap **7**.

## ● Onderhoud en schoonmaken

Het product is onderhoudsvrij. De LEDs kunnen en mogen niet worden vervangen.

- Voor het schoonmaken:
  - Schakel het product uit.
  - Trek de USB-kabel **10** uit de USB-bus.
  - Sluit de beschermkap **7** van zowel de USB-ingangsbuis **8** als de USB-uitgangsbuis **9**.
- Dompel het product nooit onder in water of andere vloeistoffen.
- Gebruik geen bijtende schoonmaakmiddelen.
- Maak het product regelmatig schoon met een droog en pluisvrij doekje. Gebruik een enigszins vochtige doek om hardnekkig vuil te verwijderen.

## ● Afvoer

De verpakking bestaat uit milieuvriendelijke grondstoffen die u via de plaatselijke recyclingcontainers kunt afvoeren.



Neem de aanduiding van de verpakkingsmaterialen voor de afvalscheiding in acht. Deze zijn gemarkeerd met de afkortingen (a) en een cijfers (b) met de volgende betekenis: 1-7: kunststoffen / 20-22: papier en vezelplaten / 80-98: composietmaterialen.



Het product en de verpakkingsmaterialen zijn recyclebaar; verwijder deze afzonderlijk voor een betere afvalbehandeling. Het Triman-logo geldt alleen voor Frankrijk.



Informatie over de mogelijkheden om het uitgediende product na gebruik te verwijderen, verstrekt uw gemeentelijke overheid.



Gooi het afgedankte product omwille van het milieu niet weg via het huisvuil, maar geef het af bij het daarvoor bestemde depot of het gemeentelijke milieupark. Over afgifteplaatsen en hun openingstijden kunt u zich bij uw aangewezen instantie informeren.

Defecte of verbruikte batterijen / accu's moeten volgens de richtlijn 2006/66/EG en veranderingen daarop worden gerecycled. Geef batterijen / accu's en / of het product af bij de daarvoor bestemde verzamelstations.



**Milieuschade door foutieve verwijdering van de batterijen / accu's!**

Batterijen / accu's mogen niet via het huisvuil worden weggegooid. Ze kunnen giftige zware metalen bevatten en vallen onder het chemisch afval. De chemische symbolen van de zware metalen zijn: Cd = cadmium, Hg = kwik, Pb = lood. Geef verbruikte batterijen / accu's daarom af bij een gemeentelijk inzamelpunt.

## ● Garantie

Het product wordt volgens strenge kwaliteitsrichtlijnen zorgvuldig geproduceerd en voor levering grondig getest. In geval van schade aan het product kunt u rechtmatig beroep doen op de verkoper van het product. Deze wettelijke rechten worden door onze hierna vermelde garantie niet beperkt.

Op dit product verlenen wij 3 jaar garantie vanaf aankoopdatum. De garantieperiode start op de dag van aankoop. Bewaar de originele kassabon alstublieft. Dit document is nodig als bewijs voor aankoop.

Wanneer binnen 3 jaar na de aankoopdatum van dit product een materiaal- of productiefout optreedt, dan wordt het product door ons - naar onze keuze - gratis voor u gerepareerd of vervangen. Deze garantie komt te vervallen als het product beschadigd wordt, niet correct gebruikt of onderhouden wordt.

De garantie geldt voor materiaal- en productiefouten. Deze garantie is niet van toepassing op productonderdelen, die onderhevig zijn aan normale slijtage en hierdoor als aan slijtage onderhevige onderdelen gelden (bijv. batterijen) of voor beschadigingen aan breekbare onderdelen, zoals bijv. schakelaars, accu's of dergelijke onderdelen, die gemaakt zijn van glas.

## Afwikkeling in geval van garantie

Om een snelle afhandeling van uw reclamatie te waarborgen dient u de volgende instructies in acht te nemen:

Houd bij alle vragen alstublieft de kassabon en het artikelnummer (bijv. IAN 123456\_7890) als bewijs van aankoop bij de hand.

Het artikelnummer vindt u op de typeplaat, ingegraveerd, op het titelblad van uw handleiding (linksonder) of als sticker op de achter- of onderzijde.

Wanneer er storingen in de werking of andere gebreken optreden, dient u eerst telefonisch of per e-mail contact met de onderstaande serviceafdeling op te nemen.

Een als defect geregistreerd product kunt u dan samen met uw aankoopbewijs (kassabon) en vermelding van de concrete schade alsmede het tijdstip van optreden voor u franco aan het u meegedeelde servicepunt verzenden.

### Service

#### **Service Nederland**

Tel.: 08000225537

E-Mail: [owim@lidl.nl](mailto:owim@lidl.nl)

#### **Service België**

Tel.: 080071011

Tel.: 80023970 (Luxemburg)

E-Mail: [owim@lidl.be](mailto:owim@lidl.be)











<b>Verwendete Warnhinweise und Symbole</b> .....	Seite	33
<b>Einleitung</b> .....	Seite	33
Bestimmungsgemäße Verwendung .....	Seite	33
Teilebeschreibung .....	Seite	33
Technische Daten .....	Seite	34
Lieferumfang .....	Seite	34
<b>Sicherheitshinweise</b> .....	Seite	34
Sicherheitshinweise für Batterien / Akkus .....	Seite	36
<b>Vor der Verwendung</b> .....	Seite	36
Aufladen des Produkts .....	Seite	36
Überprüfen der Akkukapazität .....	Seite	37
<b>Produkt montieren</b> .....	Seite	37
<b>Betrieb</b> .....	Seite	37
Verwendung als LED-Leuchte .....	Seite	38
Verwendung als Ladegerät .....	Seite	38
<b>Wartung und Reinigung</b> .....	Seite	38
<b>Entsorgung</b> .....	Seite	39
<b>Garantie</b> .....	Seite	39

## Verwendete Warnhinweise und Symbole

In dieser Bedienungsanleitung und auf der Verpackung werden die folgenden Warnhinweise verwendet:

	Gleichstrom / -spannung		USB-Verbindungssymbol
	Wechselstrom / -spannung		Lesen Sie vor dem Gebrauch die Bedienungsanleitung.
	Schutzklasse III		Minimaler Abstand zu beleuchtetem Material

## LED-STRAHLER MIT POWERBANK-FUNKTION

### ● Einleitung

Wir beglückwünschen Sie zum Kauf Ihres neuen Produkts. Sie haben sich damit für ein hochwertiges Produkt entschieden. Die Bedienungsanleitung ist Teil dieses Produkts. Sie enthält wichtige Hinweise für Sicherheit, Gebrauch und Entsorgung. Machen Sie sich vor der Benutzung des Produkts mit allen Bedien- und Sicherheitshinweisen vertraut. Benutzen Sie das Produkt nur wie beschrieben und für die angegebenen Einsatzbereiche. Händigen Sie alle Unterlagen bei Weitergabe des Produkts an Dritte mit aus.

### ● Bestimmungsgemäße Verwendung

Dieses Produkt ist für den normalen Gebrauch bestimmt.



Dieses Produkt eignet sich ausschließlich zur privaten Verwendung in trockenen Innenräumen (z. B. Lagerraum oder Flur).

**ACHTUNG:** Das Produkt kann als USB-Ladegerät für kleine Elektrogeräte verwendet werden.

Das Produkt und sein Akku halten extremen physikalischen Stoßeinwirkungen stand ( $1,0 \text{ m}^2 / \text{S}^3 @ 200\text{--}2000 \text{ Hz}$ ). Dieses Produkt ist nicht für den gewerblichen Gebrauch oder andere Anwendungen bestimmt.





Dieses Produkt ist nicht zur Raumbeleuchtung im Haushalt geeignet.

### ● Teilebeschreibung

(Abb. A, B, D)

- 1 LED-Licht
- 2 EIN-/AUS-Schalter
- 3 Gelenkschraube
- 4 Verstellbarer Fuß / Handgriff
- 5 Magnet
- 6 Ladeanzeige
- 7 Schutzkappe
- 8 USB-Eingangsbuchse (Typ C)
- 9 USB-Ausgangsbuchse
- 10 USB-Kabel
- 11 Griffverschluss

## ● Technische Daten

COB-LED:	2 x 5 W
Ladebuchse:	USB (Typ C)
Akku:	Lithium-Ion-Polymer-Akku, 3,7 V, 5000 mAh 18,5 Wh (nicht austauschbar)
Kapazität als Ladegerät:	1700 mAh, bei 5 V, 1 A
Ladezeit für leeren Akku:	ca. 6,5 Stunden
Leuchtdauer (weißes Licht, bei vollständig geladenem Akku):	2 Strahler: ca. 3 Stunden 1 Strahler: ca. 5 Stunden
Schutzklasse:	III / 
Schutzart:	IP20
USB-Eingangsspannung/-strom:	5 V  , 1 A
USB-Ausgangsspannung/-strom:	5 V  , 1 A
Betriebsposition:	Das Produkt kann ausschließlich wie in Abbildung C dargestellt verwendet werden.

## ● Lieferumfang

Überprüfen Sie nach dem Auspacken des Produktes, ob die Lieferung vollständig ist und alle Teile in ordnungsgemäßem Zustand sind. Entfernen Sie vor der Verwendung sämtliche Verpackungsmaterialien.

- 1 Akkustrahler
- 1 USB-Kabel
- 1 Bedienungsanleitung



## Sicherheitshinweise

**MACHEN SIE SICH VOR DER VERWENDUNG DES PRODUKTES MIT ALLEN SICHERHEITSHINWEISEN UND GEBRAUCHSANWEISUNGEN VERTRAUT! WENN SIE DIESES PRODUKT AN ANDERE WEITERGEBEN, GEBEN SIE AUCH ALLE DOKUMENTE WEITER!**



## **! WARNUNG! LEBENSGEFAHR UND UNFALLGEFAHR FÜR SÄUGLINGE UND KINDER!**

Lassen Sie Kinder nicht mit dem Verpackungsmaterial unbeaufsichtigt. Halten Sie Kinder immer vom Verpackungsmaterial fern.

- Dieses Produkt kann von Kindern ab 8 Jahren sowie von Personen mit eingeschränkten körperlichen, sensorischen oder geistigen Fähigkeiten oder fehlender Erfahrung und/oder fehlendem Wissen verwendet werden, solange diese beaufsichtigt werden oder zur sicheren Verwendung des Produktes angewiesen wurden und die damit verbundenen Risiken verstehen. Lassen Sie Kinder nicht mit dem Produkt spielen. Reinigung und Wartung sollten nicht von Kindern ohne Aufsicht durchgeführt werden.

- Dieses Produkt ist kein Spielzeug und muss außerhalb der Reichweite von Kindern gehalten werden. Kinder sind sich der Gefahren in Zusammenhang mit dem Umgang mit Elektrogeräten nicht bewusst.
- Verwenden Sie das Produkt nicht, wenn es sichtbare Schäden aufweist.
- Tauchen Sie das Produkt niemals in Wasser oder andere Flüssigkeiten ein!
- Schließen Sie das Produkt nur an eine ordnungsgemäß installierte USB-Buchse an. Die Spannung muss den Angaben im Abschnitt „Technische Daten“ entsprechen.
- Führen Sie keine Veränderungen oder Reparaturen am Produkt durch. Die LEDs können und dürfen nicht ausgetauscht werden.
- Die LEDs sind nicht austauschbar.
- Wenn die LEDs am Ende ihrer Nutzungsdauer nicht mehr funktionieren, muss das gesamte Produkt ausgetauscht werden.

### **⚠️ ACHTUNG! RISIKO VON**

**VERBRENNUNGEN!** Um Verbrennungen zu vermeiden, überzeugen Sie sich, dass das Produkt ausgeschaltet und für mindestens 15 Minuten abgekühlt ist, bevor Sie es berühren. Das Produkt kann sehr heiß werden.

- Die zugänglichen Oberflächen, insbesondere der Warmschrumpfschlauch, werden sehr heiß, wenn die Lampe in Betrieb ist.
- Stellen Sie keine brennenden Kerzen oder andere offenen Flammen auf oder in die Nähe des Produktes.
- Verwenden Sie das Produkt nicht in der Nähe von Wärmequellen, z. B. Heizkörpern oder anderen Geräten, die Wärme abgeben.
- Entsorgen Sie das Produkt, falls das Produkt oder das USB-Kabel **10** beschädigt sein sollten.
- Stellen Sie sicher, dass das USB-Kabel **10** nicht durch scharfe Kanten oder heiße Gegenstände beschädigt werden kann. Wickeln Sie das USB-Kabel vor der Verwendung vollständig ab.
- Schalten Sie das Produkt sofort aus und trennen Sie das Ladekabel vom Produkt, wenn Sie Brandgeruch oder Rauch wahrnehmen. Lassen Sie das Produkt von einem qualifizierten Fachmann überprüfen, bevor Sie es erneut benutzen.
- Wenn Sie eine USB-Stromversorgung verwenden, muss die Steckdose immer leicht zugänglich sein, damit die USB-Stromversorgung im Notfall schnell von der Steckdose getrennt werden kann. Beachten Sie auch die Bedienungsanleitung des Herstellers.
- Beachten Sie die Benutzungsbeschränkungen und -verbote für akkubetriebene Produkte in potentiellen Gefahrensituationen, wie etwa an Tankstellen, auf Flughäfen, in Krankenhäusern etc.

**⚠️ BRANDGEFAHR!** Stellen Sie das Produkt so auf, dass es mindestens 0,1 Meter von dem zu beleuchtenden Material entfernt ist. Übermäßige Wärmeentwicklung kann zu einem Brand führen.

- **⚠️ WARNUNG!** Schalten Sie das Licht nicht ein, wenn das Produkt auf eine brennbare Oberfläche gerichtet ist. Die angestrahlte Oberfläche könnte sich überhitzen oder entzünden.
- **⚠️ WARNUNG!** Decken Sie das Produkt während des Ladevorgangs nicht ab. Es besteht die Gefahr einer Erwärmung und Überhitzung.



## Sicherheitshinweise für Batterien / Akkus

- ▲ **LEBENSGEFAHR!** Bewahren Sie Batterien / Akkus außerhalb der Reichweite von Kindern auf. Suchen Sie bei versehentlichem Verschlucken sofort einen Arzt auf.



**EXPLOSIONSGEFAHR!** Laden Sie nicht wiederaufladbare Batterien nicht auf. Schalten Sie keine Batterien / Akkus kurz und / oder öffnen Sie diese nicht. Dies kann zu Überhitzung, Feuer oder Explosionen führen.

- Werfen Sie Batterien / Akkus niemals in Feuer oder Wasser.
- Setzen Sie Batterien / Akkus keinen mechanischen Belastungen aus.

### Risiko des Auslaufens der Batterien / Akkus

- Vermeiden Sie extreme Umgebungsbedingungen und Temperaturen, die einen Einfluss auf Batterien / Akkus haben könnten, z. B. Heizkörper/direktes Sonnenlicht.
- Wenn Batterien / Akkus ausgelaufen sind, vermeiden Sie den Kontakt von Haut, Augen und Schleimhäuten mit den Chemikalien! Spülen Sie die betroffenen Stellen unverzüglich mit frischem Wasser ab und suchen Sie ärztliche Hilfe auf!



### TRAGEN SIE SCHUTZHANDSCHUHE!

Ausgelaufene oder beschädigte Batterien / Akkus können bei Kontakt mit der Haut Verbrennungen verursachen. Tragen Sie in solchen Fällen immer geeignete Schutzhandschuhe.

- Dieses Produkt hat einen integrierten Akku, der vom Benutzer nicht ersetzt werden kann. Die Entfernung oder ein Ersatz des Akkus darf nur durch den Hersteller oder seinen Kundendienst oder eine ähnlich qualifizierte Person vorgenommen werden, um Gefahren zu vermeiden. Beachten Sie bei der Entsorgung des Produktes, dass es einen Akku enthält.

## ● Vor der Verwendung

### ● Aufladen des Produkts

#### HINWEISE:

- Entfernen Sie das gesamte Verpackungsmaterial vom Produkt.
- Um das Produkt ohne USB-Kabel **10** zu verwenden, müssen Sie den Akku vor der Verwendung aufladen. Der Ladevorgang dauert etwa 6,5 Stunden. Der Akku ist fix am Boden des Produktes eingebaut.
- Laden Sie den Akku vor dem ersten Gebrauch vollständig auf.
- Laden Sie den Akku, wenn dieser leer wird (nur 1 LED der Ladeanzeige **6** blinkt).
- Öffnen Sie die Schutzkappe **7**.
- Verbinden Sie den USB-Stecker des USB-Kabels **10** mit der USB-Eingangsbuchse **8** des Produkts.

#### HINWEISE:

- Der Ladestatus des Akkus wird in der Ladeanzeige **6** dargestellt:

Status der Ladeanzeige <b>6</b>	Ladestatus des Akkus
1 LED blinkt	0-33 %
1 LED leuchtet, 1 LED blinkt	34-65 %
2 LEDs leuchten, 1 LED blinkt	66-99 %
3 LEDs leuchten	100 %

- Die Ladezeit beträgt ca. 6,5 Stunden, wenn der Akku leer war.

**HINWEIS:** Das Produkt hat einen Überladungsschutz. Dennoch sollten Sie das Produkt von der Stromversorgung trennen, sobald der Ladevorgang abgeschlossen ist.

- Trennen Sie das USB-Kabel **10** vom Produkt, um eine Entladung des Akkus zu vermeiden.
- Schließen Sie die Schutzkappe **7**, bevor Sie das Produkt wieder verwenden. Anderenfalls könnte bei einer Verwendung im Freien Wasser ins Innere des Produktes gelangen.

## ● Überprüfen der Akkukapazität

Wenn das Produkt nicht geladen wird: Drücken Sie den EIN-/AUS-Schalter **2**, um die Akkukapazität zu überprüfen. Die rote Ladeanzeige **6** zeigt die Kapazität\* des Akkus im Inneren des Produktes an.

- 1 LED leuchtet = 33 %\*
- 2 LEDs leuchten = 66 %\*
- 3 LEDs leuchten = 100 %\*

\* Dies ist der geschätzte Prozentsatz der Akkukapazität, aber keine tatsächliche Messung.

## ● Produkt montieren

- Jeder der 2 verstellbaren Füße / Handgriffe **4** ist mit 4 Magneten **5** ausgestattet. Mit diesen Magneten kann das Produkt an magnetisierbaren Oberflächen befestigt werden.

**⚠ VORSICHT!** EIN verstellbarer Fuß / Handgriff **4** reicht nicht aus, um das Produkt an magnetisierbaren Oberflächen zu befestigen (Abb. E).

## ● Betrieb

**⚠ UNFALLGEFAHR!** Verwenden Sie das Produkt vorzugsweise nicht während der Fahrt. Wenn Sie das Produkt in einem Fahrzeug verwenden, achten Sie darauf, den Fahrer oder die Fahrzeuginsassen nicht zu gefährden. Verstauen und sichern Sie das Produkt so, dass es selbst bei einer Vollbremsung keine Gefahr von Verletzungen oder Produktschäden darstellt.

- Drehen Sie den verstellbaren Fuß / Handgriff **4** und fixieren Sie das Produkt in der gewünschten Position. Der verstellbare Fuß / Handgriff kann auch nach oben gedreht und so als Handgriff verwendet werden (Abb. C).
- Das Produkt kann fixiert werden, indem es mit dem Magneten **5** des verstellbaren Fußes / Handgriffs **4** an einer flachen, ferromagnetischen Oberfläche befestigt wird.
- Das Produkt kann aufgehängt werden. Drücken Sie auf den Griffverschluss **11**, um den verstellbaren Fuß / Handgriff **4** freizugeben (Abb. D). Schieben Sie den verstellbaren Fuß / Handgriff wieder hinein, nachdem Sie das Produkt an einer gewünschten Position aufgehängt haben.

**⚠ ACHTUNG!** Beachten Sie die Positionierung Ihrer Hände, wenn Sie den verstellbaren Fuß / Handgriff **4** drehen, um ein Einklemmen Ihrer Finger zu vermeiden.

- Das Produkt kann als Leuchte und als Ladegerät verwendet werden. Es können auch beide Funktionen gleichzeitig genutzt werden.

**HINWEIS:** Die im Akku gespeicherte Energie versorgt sowohl die LED-Leuchte als auch die Ladestation mit Strom. Wenn Sie das Produkt als Ladegerät verwenden, reduziert sich demnach die Betriebszeit und Helligkeit im Leuchten-Modus.

## ● Verwendung als LED-Leuchte

- Laden Sie das Produkt vollständig auf, wie im Abschnitt „Aufladen des Produkts“ beschrieben.
- Das Produkt kann in 3 unterschiedlichen Modi verwendet werden. Wählen Sie diese aus, indem Sie wiederholt auf den EIN-/AUS-Schalter **2** drücken.

EIN-/AUS-Schalter	Modus
1x drücken:	2 weiße Lichter leuchten.
2x drücken:	1 weißes Licht leuchtet.
3x drücken:	1 weißes Licht leuchtet.
4x drücken:	Licht ausschalten.

## ● Verwendung als Ladegerät

In Verbindung mit dem USB-Kabel **10** kann das Produkt zum Aufladen kleiner elektronischer Geräte mit USB-Buchse (Typ C) verwendet werden (z. B. Mobiltelefone oder Digitalkameras).

- Beachten Sie, dass der Ladestrom der Geräte 2 A nicht überschreiten darf. Lesen Sie sorgfältig die Gebrauchsanweisungen des Gerätes, das Sie aufladen möchten.

**ACHTUNG!** Das Aufladen eines Gerätes, das einen höheren Ladestrom benötigt, kann einen Defekt in beiden Geräten verursachen.

- Der Akku des Gerätes, das Sie aufladen möchten, muss eine signifikant geringere Kapazität aufweisen als die Gesamtkapazität des Akkus im Produkt (5000 mAh). Andernfalls wird der Ladevorgang möglicherweise nicht abgeschlossen.
- Öffnen Sie die Schutzkappe **7**.
- Schließen Sie den USB-Stecker des USB-Kabels **10** an der USB-Ausgangsbuchse **9** an.
- Stecken Sie den USB-Stecker des USB-Kabels **10** in die kleinen elektronischen Geräte, die Sie aufladen möchten. Die rote Ladeanzeige **6** leuchtet auf und zeigt die Kapazität des Akkus an.
- Entfernen Sie das USB-Kabel **10**, sobald der Ladevorgang abgeschlossen ist.
- Schließen Sie die Schutzkappe **7**.

## ● Wartung und Reinigung

Das Produkt ist wartungsfrei. Die LEDs können nicht ausgetauscht werden.

- Vor der Reinigung:
  - Schalten Sie das Produkt aus.
  - Ziehen Sie das USB-Kabel **10** aus der USB-Buchse.
  - Schließen Sie die Schutzkappe **7** an der USB-Eingangsbuchse **8** und der USB/Ausgangsbuchse **9**.
- Tauchen Sie das Produkt niemals in Wasser oder andere Flüssigkeiten ein.
- Verwenden Sie keine ätzenden Reinigungsmittel.
- Reinigen Sie das Produkt regelmäßig mit einem trockenen, fusselfreien Tuch. Verwenden Sie ein leicht angefeuchtetes Tuch, um hartnäckigen Schmutz zu entfernen.

## ● Entsorgung

Die Verpackung besteht aus umweltfreundlichen Materialien, die Sie über die örtlichen Recyclingstellen entsorgen können.



Beachten Sie die Kennzeichnung der Verpackungsmaterialien bei der Abfalltrennung, diese sind gekennzeichnet mit Abkürzungen (a) und Nummern (b) mit folgender Bedeutung: 1–7: Kunststoffe / 20–22: Papier und Pappe / 80–98: Verbundstoffe.



Das Produkt und die Verpackungsmaterialien sind recycelbar, entsorgen Sie diese getrennt für eine bessere Abfallbehandlung. Das Triman-Logo gilt nur für Frankreich.



Möglichkeiten zur Entsorgung des ausgedienten Produkts erfahren Sie bei Ihrer Gemeinde- oder Stadtverwaltung.



Werfen Sie Ihr Produkt, wenn es ausgedient hat, im Interesse des Umweltschutzes nicht in den Hausmüll, sondern führen Sie es einer fachgerechten Entsorgung zu. Über Sammelstellen und deren Öffnungszeiten können Sie sich bei Ihrer zuständigen Verwaltung informieren.

Defekte oder verbrauchte Batterien / Akkus müssen gemäß Richtlinie 2006/66/EG und deren Änderungen recycelt werden. Geben Sie Batterien / Akkus und / oder das Produkt über die angebotenen Sammeleinrichtungen zurück.



**Umweltschäden durch falsche Entsorgung der Batterien / Akkus!**

Batterien / Akkus dürfen nicht über den Hausmüll entsorgt werden. Sie können giftige Schwermetalle enthalten und unterliegen der Sondermüllbehandlung. Die chemischen Symbole der Schwermetalle sind wie folgt: Cd = Cadmium, Hg = Quecksilber, Pb = Blei. Geben Sie deshalb verbrauchte Batterien / Akkus bei einer kommunalen Sammelstelle ab.

## ● Garantie

Das Produkt wurde nach strengen Qualitätsrichtlinien sorgfältig produziert und vor Anlieferung gewissenhaft geprüft. Im Falle von Mängeln dieses Produkts stehen Ihnen gegen den Verkäufer des Produkts gesetzliche Rechte zu. Diese gesetzlichen Rechte werden durch unsere im Folgenden dargestellte Garantie nicht eingeschränkt.

Sie erhalten auf dieses Produkt 3 Jahre Garantie ab Kaufdatum. Die Garantiefrist beginnt mit dem Kaufdatum. Bitte bewahren Sie den Original-Kassenbon gut auf. Diese Unterlage wird als Nachweis für den Kauf benötigt.

Tritt innerhalb von 3 Jahren ab dem Kaufdatum dieses Produkts ein Material- oder Fabrikationsfehler auf, wird das Produkt von uns – nach unserer Wahl – für Sie kostenlos repariert oder ersetzt. Diese Garantie verfällt, wenn das Produkt beschädigt, nicht sachgemäß benutzt oder gewartet wurde.

Die Garantieleistung gilt für Material- oder Fabrikationsfehler. Diese Garantie erstreckt sich nicht auf Produktteile, die normaler Abnutzung ausgesetzt sind (z. B. Batterien) und daher als Verschleißteile angesehen werden können oder Beschädigungen an zerbrechlichen Teilen, z. B. Schalter, Akkus oder die aus Glas gefertigt sind.



## Abwicklung im Garantiefall

Um eine schnelle Bearbeitung Ihres Anliegens zu gewährleisten, folgen Sie bitte den folgenden Hinweisen:

Bitte halten Sie für alle Anfragen den Kassenschein und die Artikelnummer (z. B. IAN 123456\_7890) als Nachweis für den Kauf bereit.

Die Artikelnummer entnehmen Sie bitte dem Typenschild, einer Gravur, auf dem Titelblatt Ihrer Bedienungsanleitung (unten links) oder als Aufkleber auf der Rück- oder Unterseite des Produkts.

Sollten Funktionsfehler oder sonstige Mängel auftreten, kontaktieren Sie zunächst die nachfolgend benannte Serviceabteilung telefonisch oder per E-Mail.

Ein als defekt erfasstes Produkt können Sie dann unter Beifügung des Kaufbelegs (Kassenschein) und der Angabe, worin der Mangel besteht und wann er aufgetreten ist, für Sie portofrei an die Ihnen mitgeteilte Service-Anschrift übersenden.

### Service

#### **DE Service Deutschland**

Tel.: 0800 5435 111

E-Mail: [owim@lidl.de](mailto:owim@lidl.de)

#### **AT Service Österreich**

Tel.: 0800 292726

E-Mail: [owim@lidl.at](mailto:owim@lidl.at)

#### **CH Service Schweiz**

Tel.: 0800562153

E-Mail: [owim@lidl.ch](mailto:owim@lidl.ch)



**OWIM GmbH & Co. KG**

Siftsbergstraße 1  
74167 Neckarsulm  
GERMANY

Model No.: HG06937

Version: 11/2020

IAN 344910\_2004

