



ELEKTRO-TAUCHSÄGE/ELECTRIC PLUNGE SAW/ SCIE PLONGEANTE ÉLECTRIQUE PTS 710 B2

(DE) (AT) (CH)

ELEKTRO-TAUCHSÄGE

Bedienungsanleitung
Originalbetriebsanleitung

(GB) (IE)

ELECTRIC PLUNGE SAW

User manual
Translation of the original instructions

(FR) (BE)

SCIE PLONGEANTE ÉLECTRIQUE

Mode d'emploi
Traduction de la notice originale

(NL) (BE)

ELEKTRISCHE INSTEELZAAG

Gebruiksaanwijzing
Vertaling van de oorspronkelijke gebruiksaanwijzing

(PL)

ELEKTRYCZNA PIŁA WGLĘBNA

Instrukcja obsługi
Tłumaczenie instrukcji oryginalnej

(CZ)

PONORNÁ PÍLA

Návod na obsluhu
Překlad původního návodu k používání

(SK)

ELEKTRICKÁ PONORNÁ PÍLA

Návod na obsluhu
Překlad pôvodného návodu na použitie

(ES)

SIERRA DE INMERSIÓN ELÉCTRICA

Manual de instrucciones
Traducción del manual original

(DK)

ELEKTRISK DYKSAV

Betjeningsvejledning
Oversættelse af den originale brugsanvisning

(IT)

SEGA ELETTRICA AD IMMERSIONE

Istruzioni per l'uso
Traduzione delle istruzioni originali

(HU)

ELEKTROMOS MERÜLŐFŰRÉSZ

Használati útmutató
Eredeti használati utasítás fordítása

IAN 453428_2307



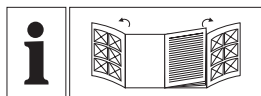

| | | | |
|----------|-------------------------|--------|-----|
| DE/AT/CH | Bedienungsanleitung | Seite | 5 |
| GB/IE | User manual | Page | 29 |
| FR/BE | Mode d'emploi | Page | 50 |
| NL/BE | Gebruiksaanwijzing | Pagina | 74 |
| PL | Instrukcja obsługi | Strona | 97 |
| CZ | Návod na obsluhu | Strana | 121 |
| SK | Návod na obsluhu | Strana | 142 |
| ES | Manual de instrucciones | Página | 163 |
| DK | Betjeningsvejledning | Side | 186 |
| IT | Istruzioni per l'uso | Pagina | 207 |
| HU | Használati útmutató | Oldal | 229 |

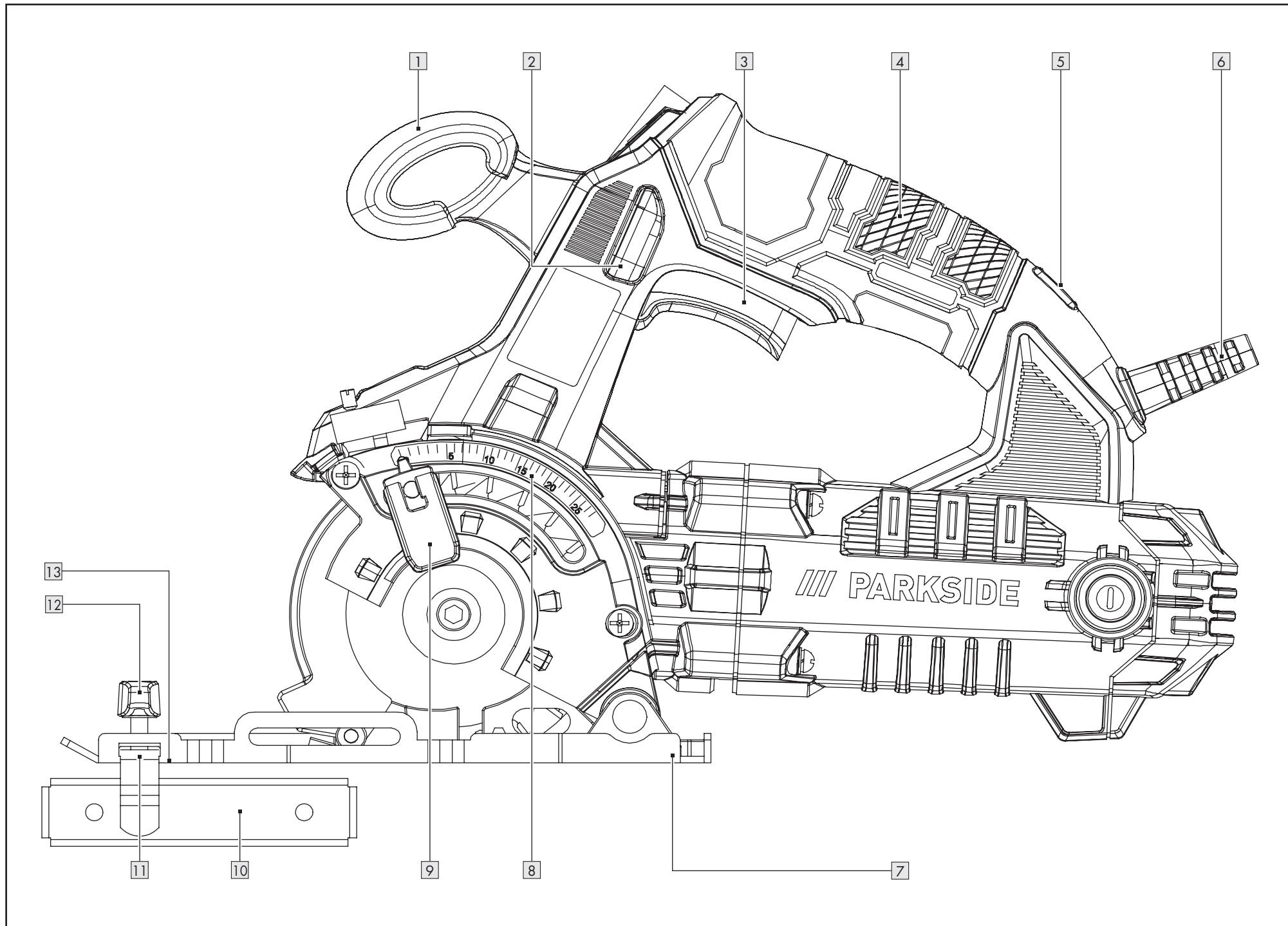

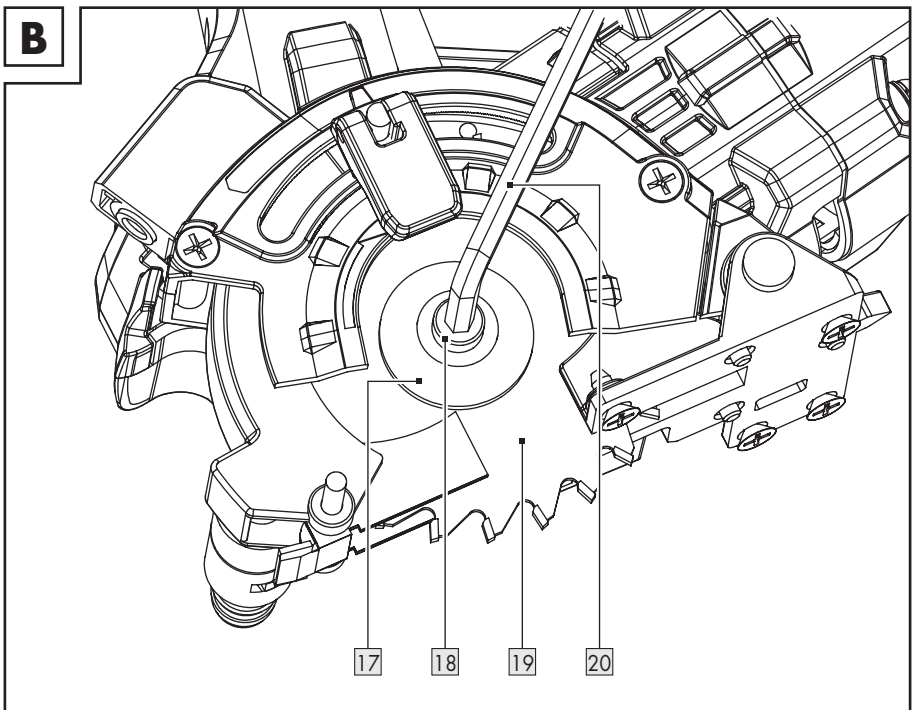
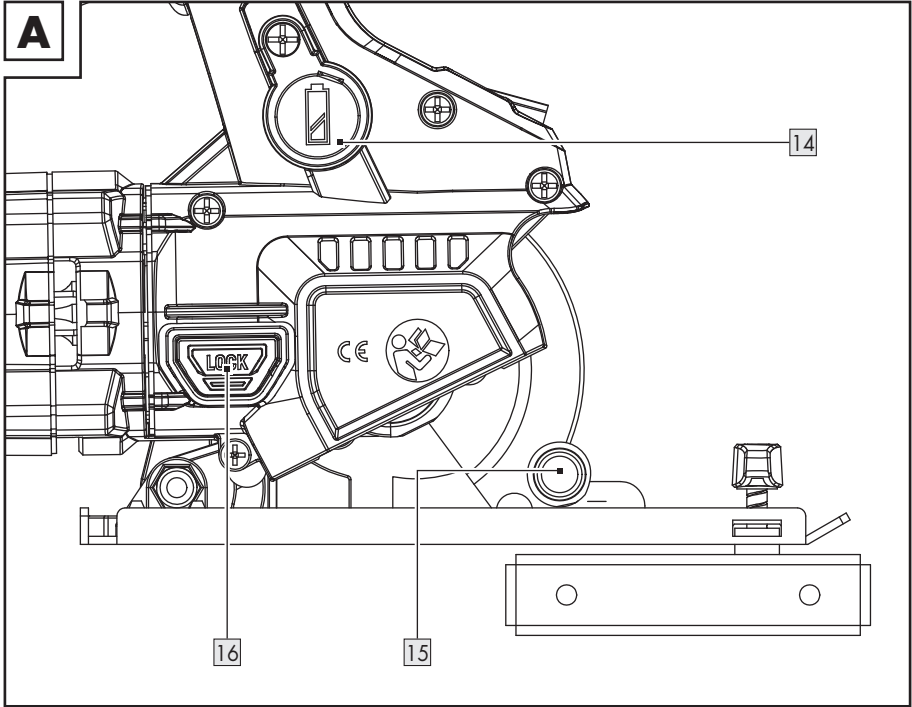

C

21

LASER
2

P max.: < 1 mW
 λ : 650 nm
EN 60825-1: 2014

22

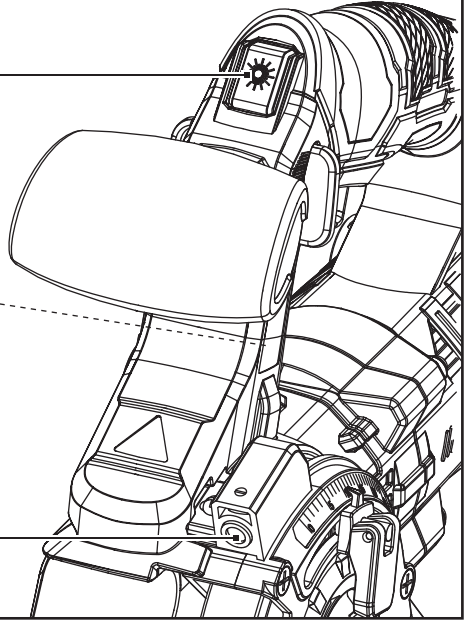
**D**

23



24

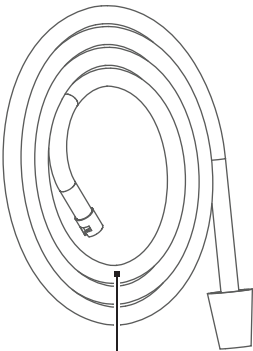

27



26















25

| | | |
|---|-------|----|
| Verwendete Warnhinweise und Symbole | Seite | 7 |
| Einleitung | Seite | 7 |
| Bestimmungsgemäße Verwendung | Seite | 7 |
| Lieferumfang | Seite | 8 |
| Teilebeschreibung | Seite | 8 |
| Technische Daten | Seite | 8 |
| Sicherheitshinweise | Seite | 9 |
| Allgemeine Sicherheitshinweise für Elektrowerkzeuge | Seite | 9 |
| Vibrations- und Geräuschkinderung | Seite | 12 |
| Verhalten im Notfall | Seite | 12 |
| Restrisiken | Seite | 13 |
| Sicherheitshinweise für alle Sägen | Seite | 13 |
| Weitere Sicherheitshinweise für alle Sägen | Seite | 14 |
| Spezifische Sicherheitshinweise für diese Säge | Seite | 15 |
| Ergänzende Anweisungen | Seite | 16 |
| Sicherheitshinweise für Trennschleifmaschinen | Seite | 16 |
| Weitere Sicherheitshinweise für Trennschleifanwendungen | Seite | 18 |
| Ergänzende Anweisungen | Seite | 19 |
| Sicherheitshinweise für Schleifwerkzeuge | Seite | 20 |
| Sicherheitshinweise für Batterien/Akkus | Seite | 21 |
| Betrieb | Seite | 21 |
| Batterie einsetzen/wechseln | Seite | 21 |
| Grundplatte/Schutzhaube prüfen | Seite | 22 |
| Ein- und ausschalten | Seite | 22 |
| Schnitt-Tiefe vorwählen | Seite | 22 |
| Parallelanschlag montieren | Seite | 23 |
| Handhabung der Tauchsäge | Seite | 23 |
| Sägeblatt-Typen | Seite | 23 |
| Markierung Schnittlinie | Seite | 23 |
| Staubabsaugung anschließen | Seite | 23 |
| Sägeblatt wechseln | Seite | 23 |
| Laser ein- und ausschalten | Seite | 24 |

| | | |
|---------------------------------------|-------|----|
| Reinigung und Pflege | Seite | 24 |
| Reinigung | Seite | 24 |
| Wartung | Seite | 25 |
| Reparatur | Seite | 25 |
| Lagerung | Seite | 25 |
| Transport | Seite | 25 |
| Entsorgung | Seite | 25 |
| Garantie | Seite | 26 |
| Abwicklung im Garantiefall | Seite | 27 |
| Service | Seite | 27 |
| EU-Konformitätserklärung | Seite | 28 |

Verwendete Warnhinweise und Symbole

In der Bedienungsanleitung, auf der Verpackung und auf dem Typenschild werden die folgenden Warnhinweise verwendet:

| | | | |
|--|--|---|---|
|   | <p>Lesen Sie die Bedienungsanleitung.</p> |  | <p>Schalten Sie das Produkt aus, trennen Sie es vom Stromnetz und lassen Sie das Produkt abkühlen, bevor Sie Anpassungen, Wartungs- oder Reinigungsarbeiten durchführen oder wenn das Produkt nicht verwendet wird.</p> |
|  | <p>Warn- und Sicherheitshinweise beachten!</p> |  | <p>Schutzklasse II (Doppelisolierung)</p> |
|  | <p>Risiko eines elektrischen Schlags!</p> |  | <p>Wechselstrom/-spannung</p> |
|   | <p>Maximale Schnitt-Tiefe</p> |  | <p>Gleichstrom/-spannung</p> |
|  | <p>Das CE-Zeichen bestätigt Konformität mit den für das Produkt zutreffenden EU-Richtlinien.</p> |  | <p>Sicherheitshinweise Handlungsanweisungen</p> |

ELEKTRO-TAUCHSÄGE

● Einleitung

Wir beglückwünschen Sie zum Kauf Ihres neuen Produkts. Sie haben sich damit für ein hochwertiges Produkt entschieden. Die Bedienungsanleitung ist Teil dieses Produkts. Sie enthält wichtige Hinweise für Sicherheit, Gebrauch und Entsorgung. Machen Sie sich vor der Benutzung des Produkts mit allen Bedien- und Sicherheitshinweisen vertraut. Benutzen Sie das Produkt nur wie beschrieben und für die angegebenen Einsatzbereiche. Händigen Sie alle Unterlagen bei Weitergabe des Produkts an Dritte mit aus.

● Bestimmungsgemäße Verwendung

Diese Elektro-Tauchsäge (nachfolgend „Produkt“ oder „Elektrowerkzeug“ genannt) eignet sich zum Sägen von Längs- und Querschnitten im Tauchsägeschnitt mit fester Auflage in folgende Materialien:

- Vollholz
- Spanplatten
- Sperrholz
- Aluminium
- Fliesen
- Gestein
- Kunststoff
- Leichtbaustoffe

Andere Verwendungen oder Veränderungen des Produkts gelten als nicht bestimmungsgemäß und können zu Risiken wie Lebensgefahr, Verletzungen und Beschädigungen führen. Für aus bestimmungswidriger Verwendung entstandene Schäden übernimmt der Hersteller keine Haftung. Das Produkt ist ausschließlich für den privaten Gebrauch bestimmt. Das Produkt ist nicht für den gewerblichen Einsatz oder für ähnliche Einsatzbereiche bestimmt.

Beachten Sie alle anwendbaren lokalen Sicherheitsvorschriften, Normen und Verordnungen. Die Verwendung von lärmenden Elektrowerkzeugen kann gemäß nationalen oder lokalen Vorschriften nur zu bestimmten Zeiten erlaubt sein.

● Lieferumfang

⚠️ WARNUNG!

- ▶ Das Produkt und die Verpackungsmaterialien sind kein Kinderspielzeug! Kinder dürfen nicht mit Kunststoffbeuteln, Folien und Kleinteilen spielen! Es besteht Verschluckungs- und Erstickungsrisiko!

- 1 Elektro-Tauchsäge
- 1 TCT-Sägeblatt Z89/30
- 1 Trennscheibe diamantiert
- 1 HSS-Kreissägeblatt Z89/60
- 1 HSS-Kreissägeblatt Z89/80
- 1 Parallelschlag
- 1 Absaugschlauch
- 1 Innensechskantschlüssel
- 1 Tragekoffer
- 1 Knopfzelle (Typ: CR2032)
- 1 Bedienungsanleitung

● Teilebeschreibung

Klappen Sie vor dem Lesen die Seite mit den Abbildungen aus und machen Sie sich anschließend mit allen Funktionen des Produkts vertraut.

- 1 Vorderer Handgriff
- 2 Einschaltperre
- 3 Ein-/Aus-Schalter
- 4 Hinterer Handgriff
- 5 Netz-Ein-/Kontrollleuchte

- 6 Anschlussleitung
- 7 Grundplatte
- 8 Skala für Schnitt-Tiefe
- 9 Schnitt-Tiefenvorwahl
- 10 Parallelschlag
- 11 Parallelschlagaufnahme
- 12 Schraube für Parallelschlag
- 13 Schnittlinien-Sichtfenster

Abbildung A

- 14 Abdeckung des Batteriefachs
- 15 Anschluss zur Staubabsaugung
- 16 Spindelarreterung

Abbildung B

- 17 Klemmflansch
- 18 Spannschraube
- 19 Sägeblatt
- 20 Innensechskantschlüssel

Abbildung C

- 21 Ein-/Aus-Schalter (Laser)
- 22 Laseraustrittsöffnung

Abbildung D

- 23 Trennscheibe diamantiert
- 24 HSS-Kreissägeblatt Z89/60
- 25 HSS-Kreissägeblatt Z89/80
- 26 TCT-Sägeblatt Z89/30
- 27 Absaugschlauch

● Technische Daten

| Elektro-Tauchsäge | | PTS 710 B2 | |
|-----------------------------|---------------------------------|-------------|--|
| Modellnummer | HG09158 | VDE-Stecker | |
| | HG09158-CH | CH-Stecker | |
| Nennleistung | 710 W | | |
| Nennspannung | 230 V~, 50 Hz (Wechselstrom) | | |
| Leerlaufdrehzahl n/n_0 | 5500 min ⁻¹ | | |
| Max. Schnitt-Tiefe | 27 mm | | |
| Gewindemaß | M6 | | |
| Schutzklasse | II (Doppelisolierung) | | |

Geräusch- und Vibrationsinformationen

Messwert für Geräusch ermittelt entsprechend EN 62841. Der A-bewertete Geräuschpegel des Elektrowerkzeugs beträgt typischerweise:

| | |
|----------------------|---------------------------|
| Schalldruckpegel | $L_{PA} = 100 \text{ dB}$ |
| Unsicherheit | $K_{PA} = 3 \text{ dB}$ |
| Schallleistungspegel | $L_{WA} = 111 \text{ dB}$ |
| Unsicherheit | $K_{WA} = 3 \text{ dB}$ |

WARNUNG!



Gehörschutz tragen!

Schwingungsgesamtwert

| | |
|------------------|-------------------------------|
| Sägen von Holz | $a_{h,W} = 2,2 \text{ m/s}^2$ |
| Unsicherheit | $K = 1,5 \text{ m/s}^2$ |
| Sägen von Metall | $a_{h,M} = 2,6 \text{ m/s}^2$ |
| Unsicherheit | $K = 1,5 \text{ m/s}^2$ |

HINWEIS

- ▶ Die angegebenen Schwingungsgesamtwerte und die angegebenen Geräuschemissionswerte sind nach einem genormten Prüfverfahren gemessen worden und können zum Vergleich eines Elektrowerkzeugs mit einem anderen verwendet werden.
- ▶ Die angegebenen Schwingungsgesamtwerte und die angegebenen Geräuschemissionswerte können auch zu einer vorläufigen Einschätzung der Belastung verwendet werden.

WARNUNG!

- ▶ Die Schwingungs- und Geräuschemissionen können während der tatsächlichen Benutzung des Elektrowerkzeugs von den Angabewerten abweichen, abhängig von der Art und Weise, in der das Elektrowerkzeug verwendet wird, insbesondere, welche Art von Werkstück bearbeitet wird.

Versuchen Sie, die Belastung durch Vibrationen und Geräusche so gering wie möglich zu halten. Beispielhafte Maßnahmen zur Verringerung der Vibrationsbelastung sind das Tragen von Handschuhen beim Gebrauch des Werkzeugs und die Begrenzung der Arbeitszeit. Dabei sind alle Anteile des Betriebszyklus zu berücksichtigen (beispielsweise Zeiten, in denen das Elektrowerkzeug abgeschaltet ist, und solche, in denen es zwar eingeschaltet ist, aber ohne Belastung läuft).



Sicherheitshinweise

● **Allgemeine Sicherheitshinweise für Elektrowerkzeuge**

WARNUNG!

- ▶ **Lesen Sie alle Sicherheitshinweise, Anweisungen, Bilderungen und technischen Daten, mit denen dieses Elektrowerkzeug versehen ist.** Versäumnisse bei der Einhaltung der nachfolgenden Anweisungen können elektrischen Schlag, Brand und/oder schwere Verletzungen verursachen.

Bewahren Sie alle Sicherheitshinweise und Anweisungen für die Zukunft auf.

Der in den Sicherheitshinweisen verwendete Begriff „Elektrowerkzeug“ bezieht sich auf netzbetriebene Elektrowerkzeuge (mit Netzleitung) oder auf akkubetriebene Elektrowerkzeuge (ohne Netzleitung).

Arbeitsplatzsicherheit

- a) **Halten Sie Ihren Arbeitsbereich sauber und gut beleuchtet.** Unordnung oder unbeleuchtete Arbeitsbereiche können zu Unfällen führen.
- b) **Arbeiten Sie mit dem Elektrowerkzeug nicht in explosionsgefährdeter Umgebung, in der sich brennbare Flüssigkeiten, Gase oder Stäube befinden.** Elektrowerkzeuge erzeugen Funken, die den Staub oder die Dämpfe entzünden können.
- c) **Halten Sie Kinder und andere Personen während der Benutzung des Elektrowerkzeugs fern.** Bei Ablenkung können Sie die Kontrolle über das Elektrowerkzeug verlieren.

Elektrische Sicherheit

- a) **Der Anschlussstecker des Elektrowerkzeugs muss in die Steckdose passen. Der Stecker darf in keiner Weise verändert werden. Verwenden Sie keine Adapterstecker gemeinsam mit schutzgeerdeten Elektrowerkzeugen.** Unveränderte Stecker und passende Steckdosen verringern das Risiko eines elektrischen Schlages.
- b) **Vermeiden Sie Körperkontakt mit geerdeten Oberflächen wie von Rohren, Heizungen, Herden und Kühlschränken.** Es besteht ein erhöhtes Risiko durch elektrischen Schlag, wenn Ihr Körper geerdet ist.

- c) **Halten Sie Elektrowerkzeuge von Regen oder Nässe fern.** Das Eindringen von Wasser in ein Elektrowerkzeug erhöht das Risiko eines elektrischen Schlages.
- d) **Zweckentfremden Sie die Anschlussleitung nicht, um das Elektrowerkzeug zu tragen, aufzuhängen oder um den Stecker aus der Steckdose zu ziehen. Halten Sie die Anschlussleitung fern von Hitze, Öl, scharfen Kanten oder sich bewegenden Teilen.** Beschädigte oder verwickelte Anschlussleitungen erhöhen das Risiko eines elektrischen Schlages.
- e) **Wenn Sie mit einem Elektrowerkzeug im Freien arbeiten, verwenden Sie nur Verlängerungsleitungen, die auch für den Außenbereich geeignet sind.** Die Anwendung einer für den Außenbereich geeigneten Verlängerungsleitung verringert das Risiko eines elektrischen Schlages.
- f) **Wenn der Betrieb des Elektrowerkzeugs in feuchter Umgebung nicht vermeidbar ist, verwenden Sie einen Fehlerstromschutzschalter.** Der Einsatz eines Fehlerstromschutzschalters vermindert das Risiko eines elektrischen Schlages.

Sicherheit von Personen

- a) **Seien Sie aufmerksam, achten Sie darauf, was Sie tun, und gehen Sie mit Vernunft an die Arbeit mit einem Elektrowerkzeug.** Benutzen Sie kein Elektrowerkzeug, wenn Sie müde sind oder unter dem Einfluss von Drogen, Alkohol oder Medikamenten stehen. Ein Moment der Unachtsamkeit beim Gebrauch des Elektrowerkzeugs kann zu ernsthaften Verletzungen führen.

- b) **Tragen Sie persönliche Schutzausrüstung und immer eine Schutzbrille.** Das Tragen persönlicher Schutzausrüstung, wie Staubmaske, rutschfeste Sicherheitsschuhe, Schutzhelm oder Gehörschutz, je nach Art und Einsatz des Elektrowerkzeugs, verringert das Risiko von Verletzungen.
- c) **Vermeiden Sie eine unbeabsichtigte Inbetriebnahme. Vergewissern Sie sich, dass das Elektrowerkzeug ausgeschaltet ist, bevor Sie es an die Stromversorgung und/oder den Akku anschließen, es aufnehmen oder tragen.** Wenn Sie beim Tragen des Elektrowerkzeugs den Finger am Schalter haben oder das Elektrowerkzeug eingeschaltet an die Stromversorgung anschließen, kann dies zu Unfällen führen.
- d) **Entfernen Sie Einstellwerkzeuge oder Schraubenschlüssel, bevor Sie das Elektrowerkzeug einschalten.** Ein Werkzeug oder Schlüssel, der sich in einem drehenden Teil des Elektrowerkzeugs befindet, kann zu Verletzungen führen.
- e) **Vermeiden Sie eine abnormale Körperhaltung. Sorgen Sie für einen sicheren Stand und halten Sie jederzeit das Gleichgewicht.** Dadurch können Sie das Elektrowerkzeug in unerwarteten Situationen besser kontrollieren.
- f) **Tragen Sie geeignete Kleidung. Tragen Sie keine weite Kleidung oder Schmuck. Halten Sie Haare und Kleidung fern von sich bewegenden Teilen.** Lockere Kleidung, Schmuck oder lange Haare können von sich bewegenden Teilen erfasst werden.
- g) **Wenn Staubabsaug- und -auffangeinrichtungen montiert werden können, sind diese anzuschließen und richtig zu verwenden.** Verwendung einer Staubabsaugung kann Gefährdungen durch Staub verringern.
- h) **Wiegen Sie sich nicht in falscher Sicherheit und setzen Sie sich nicht über die Sicherheitsregeln für Elektrowerkzeuge hinweg, auch wenn Sie nach vielfachem Gebrauch mit dem Elektrowerkzeug vertraut sind.** Achtloses Handeln kann binnen Sekundenbruchteilen zu schweren Verletzungen führen.

Verwendung und Behandlung des Elektrowerkzeugs

- a) **Überlasten Sie das Elektrowerkzeug nicht. Verwenden Sie für Ihre Arbeit das dafür bestimmte Elektrowerkzeug.** Mit dem passenden Elektrowerkzeug arbeiten Sie besser und sicherer im angegebenen Leistungsbereich.
- b) **Benutzen Sie kein Elektrowerkzeug, dessen Schalter defekt ist.** Ein Elektrowerkzeug, das sich nicht mehr ein- oder ausschalten lässt, ist gefährlich und muss repariert werden.
- c) **Ziehen Sie den Stecker aus der Steckdose und/oder entfernen Sie einen abnehmbaren Akku, bevor Sie Geräteeinstellungen vornehmen, Einsatzwerkzeugteile wechseln oder das Elektrowerkzeug weglegen.** Diese Vorsichtsmaßnahme verhindert den unbeabsichtigten Start des Elektrowerkzeugs.

- d) **Bewahren Sie unbenutzte Elektrowerkzeuge außerhalb der Reichweite von Kindern auf. Lassen Sie keine Personen das Elektrowerkzeug benutzen, die mit diesem nicht vertraut sind oder diese Anweisungen nicht gelesen haben.** Elektrowerkzeuge sind gefährlich, wenn Sie von unerfahrenen Personen benutzt werden.
- e) **Pflegen Sie Elektrowerkzeuge und Einsatzwerkzeug mit Sorgfalt. Kontrollieren Sie, ob bewegliche Teile einwandfrei funktionieren und nicht klemmen, ob Teile gebrochen oder so beschädigt sind, dass die Funktion des Elektrowerkzeugs beeinträchtigt ist. Lassen Sie beschädigte Teile vor dem Einsatz des Elektrowerkzeuges reparieren.** Viele Unfälle haben ihre Ursache in schlecht gewarteten Elektrowerkzeugen.
- f) **Halten Sie Schneidwerkzeuge scharf und sauber.** Sorgfältig gepflegte Schneidwerkzeuge mit scharfen Schneidkanten verklemmen sich weniger und sind leichter zu führen.
- g) **Verwenden Sie Elektrowerkzeug, Einsatzwerkzeug, Einsatzwerkzeuge usw. entsprechend diesen Anweisungen.** Berücksichtigen Sie dabei die Arbeitsbedingungen und die auszuführende Tätigkeit. Der Gebrauch von Elektrowerkzeugen für andere als die vorgesehenen Anwendungen kann zu gefährlichen Situationen führen.
- h) **Halten Sie Griffe und Griffflächen trocken, sauber und frei von Öl und Fett.** Rutschige Griffe und Griffflächen erlauben keine sichere Bedienung und Kontrolle des Elektrowerkzeugs in unvorhergesehenen Situationen.

Service

- a) **Lassen Sie Ihr Elektrowerkzeug nur von qualifiziertem Fachpersonal und nur mit Original-Ersatzteilen reparieren.** Damit wird sichergestellt, dass die Sicherheit des Elektrowerkzeugs erhalten bleibt.

● Vibrations- und Geräuschkürzung

Begrenzen Sie die Benutzungszeit, verwenden Sie vibrations- und geräuscharme Betriebsarten und tragen Sie persönliche Schutzausrüstung, um Vibrations- und Geräuschauswirkungen zu reduzieren.

Die folgenden Maßnahmen helfen, vibrations- und geräuschbedingte Risiken zu mindern:

- Verwenden Sie das Produkt nur gemäß seinem bestimmungsgemäßen Gebrauch und wie in diesen Anweisungen beschrieben.
- Stellen Sie sicher, dass das Produkt einwandfrei und gut gewartet ist.
- Verwenden Sie die richtigen Einsatzwerkzeuge für dieses Produkt und stellen Sie sicher, dass diese einwandfrei sind.
- Halten Sie das Produkt sicher an den Handgriffen/Griffflächen fest.
- Warten Sie das Produkt entsprechend den Anweisungen und sorgen Sie für ausreichende Schmierung (wenn anwendbar).
- Planen Sie Ihren Arbeitsablauf so, dass die Verwendung von Produkten mit hohem Vibrationswert auf einen längeren Zeitraum verteilt ist.

● Verhalten im Notfall

Machen Sie sich anhand dieser Bedienungsanleitung mit der Benutzung dieses Produkts vertraut. Prägen Sie sich die Sicherheitshinweise ein und halten Sie sich unbedingt daran. Dies hilft, Risiken und Gefahren zu vermeiden.

- Seien Sie bei der Nutzung dieses Produkts immer aufmerksam, damit Sie Gefahren frühzeitig erkennen und handeln können. Rasches Einschreiten kann schwere Verletzungen und Sachschäden vermeiden.
- Schalten Sie das Produkt bei Fehlfunktionen umgehend aus und trennen Sie es vom Netz. Lassen Sie dieses von einer qualifizierten Fachkraft überprüfen und gegebenenfalls instand setzen, bevor Sie es wieder in Betrieb nehmen.

● Restrisiken

Auch wenn Sie dieses Produkt vorschriftsmäßig bedienen, bleibt ein potenzielles Risiko für Personen- und Sachschäden bestehen. Folgende Gefahren können im Zusammenhang mit der Bauweise und Ausführung dieses Produkts unter anderem auftreten:

- Gesundheitsschäden, die aus Vibrationsemissionen resultieren, falls das Produkt über einen längeren Zeitraum benutzt, nicht ordnungsgemäß geführt und gewartet wird.
- Personen- und Sachschäden hervorgerufen durch defekte Schneidwerkzeuge oder plötzlichen Einschlag eines verdeckten Objekts während des Gebrauchs.
- Verletzungsgefahr und Sachschäden verursacht durch fliegende Objekte.

HINWEIS

- ▶ Dieses Produkt erzeugt während des Betriebs ein elektromagnetisches Feld! Dieses Feld kann unter bestimmten Umständen aktive oder passive medizinische Implantate beeinträchtigen! Um die Gefahr von ernsthaften oder tödlichen Verletzungen zu verringern, empfehlen wir Personen mit medizinischen Implantaten ihren Arzt und den Hersteller vom medizinischen Implantat zu konsultieren, bevor das Produkt bedient wird!

⚠️ WARNUNG!



Schalten Sie das Produkt aus, trennen Sie es vom Stromnetz und lassen Sie das Produkt abkühlen, bevor Sie Anpassungen durchführen!

⚠️ VORSICHT! VERLETZUNGSGEFAHR!



Sägeblätter können scharf sein und während des Gebrauchs heiß werden. Tragen Sie stets Schutzhandschuhe, wenn Sie mit Sägeblättern hantieren.

● Sicherheitshinweise für alle Sägen

Sägeverfahren

- a)  **GEFAHR! Kommen Sie mit Ihren Händen nicht in den Sägebereich und an das Sägeblatt.** Halten Sie mit Ihrer zweiten Hand den Zusatzgriff oder das Motorgehäuse. Wenn beide Hände die Säge halten, können diese vom Sägeblatt nicht verletzt werden.
- b) **Greifen Sie nicht unter das Werkstück.** Die Schutzhaube kann Sie unter dem Werkstück nicht vor dem Sägeblatt schützen.
- c) **Passen Sie die Schnitt-Tiefe an die Dicke des Werkstücks an.** Es sollte weniger als eine volle Zahnhöhe unter dem Werkstück sichtbar sein.
- d) **Halten Sie das zu sägende Werkstück niemals in der Hand oder über dem Bein fest. Sichern Sie das Werkstück an einer stabilen Aufnahme.** Es ist wichtig, das Werkstück gut zu befestigen, um die Gefahr von Körperkontakt, Klemmen des Sägeblattes oder Verlust der Kontrolle zu minimieren.

e) **Fassen Sie das Elektrowerkzeug nur an den isolierten Griffflächen an, wenn Sie Arbeiten ausführen, bei denen das Einsatzwerkzeug verborgene Stromleitungen oder die eigene Anschlussleitung treffen kann.** Kontakt mit einer spannungsführenden Leitung setzt auch die Metallteile des Elektrowerkzeugs unter Spannung und führt zu einem elektrischen Schlag.

f) **Verwenden Sie beim Längsschneiden immer einen Anschlag oder eine gerade Kantenführung.** Dies verbessert die Schnittgenauigkeit und verringert die Möglichkeit, dass das Sägeblatt klemmt.

g) **Verwenden Sie immer Sägeblätter in der richtigen Größe und mit passender Aufnahmebohrung (z. B. sternförmig oder rund).** Sägeblätter, die nicht zu den Montageteilen der Säge passen, laufen unrund und führen zum Verlust der Kontrolle.

h) **Verwenden Sie niemals beschädigte oder falsche Sägeblatt-Unterlegscheiben oder -schrauben.** Die Sägeblatt-Unterlegscheiben und -schrauben wurden speziell für Ihre Säge konstruiert, für optimale Leistung und Betriebssicherheit.

● Weitere Sicherheitshinweise für alle Sägen

Rückschlag – Ursachen und entsprechende Sicherheitshinweise

– Ein Rückschlag ist die plötzliche Reaktion infolge eines hakenden, klemmenden oder falsch ausgerichteten Sägeblattes, die dazu führt, dass eine unkontrollierte Säge abhebt und sich aus dem Werkstück heraus in Richtung der Bedienperson bewegt;

- wenn sich das Sägeblatt in dem sich schließenden Sägespalt verhakt oder verklemmt, blockiert es, und die Motorkraft schlägt das Gerät in Richtung der Bedienperson zurück;
- wird das Sägeblatt im Sägeschnitt verdreht oder falsch ausgerichtet, können sich die Zähne der hinteren Sägeblattkante in der Oberfläche des Werkstücks verhaken, wodurch sich das Sägeblatt aus dem Sägespalt herausbewegt und die Säge in Richtung der Bedienperson zurückspringt.

Ein Rückschlag ist die Folge eines falschen oder fehlerhaften Gebrauchs der Säge. Er kann durch geeignete Vorsichtsmaßnahmen, wie nachfolgend beschrieben, verhindert werden.

- a) **Halten Sie die Säge mit beiden Händen fest und bringen Sie Ihre Arme in eine Stellung, in der Sie die Rückschlagkräfte abfangen können. Halten Sie sich immer seitlich des Sägeblattes, nie das Sägeblatt in eine Linie mit Ihrem Körper bringen.** Bei einem Rückschlag kann die Kreissäge rückwärts springen, jedoch kann die Bedienperson durch geeignete Vorsichtsmaßnahmen die Rückschlagkräfte beherrschen.
- b) **Falls das Sägeblatt verklemmt oder Sie die Arbeit unterbrechen, schalten Sie die Säge aus und halten Sie sie im Werkstoff ruhig, bis das Sägeblatt zum Stillstand gekommen ist. Versuchen Sie nie, die Säge aus dem Werkstück zu entfernen oder sie rückwärts zu ziehen, solange das Sägeblatt sich bewegt, sonst kann ein Rückschlag erfolgen.** Ermitteln und beheben Sie die Ursache für das Verklemmen des Sägeblattes.

- c) **Wenn Sie eine Säge, die im Werkstück steckt, wieder starten wollen, zentrieren Sie das Sägeblatt im Sägespalt und überprüfen Sie, ob die Sägezähne nicht im Werkstück verhakt sind.** Klemmt das Sägeblatt, kann es sich aus dem Werkstück herausbewegen oder einen Rückschlag verursachen, wenn die Säge erneut gestartet wird.
- d) **Stützen Sie große Platten ab, um das Risiko eines Rückschlags durch ein klemmendes Sägeblatt zu vermindern.** Große Platten können sich unter ihrem Eigengewicht durchbiegen. Platten müssen auf beiden Seiten abgestützt werden, sowohl in der Nähe des Sägespalts als auch an der Kante.
- e) **Verwenden Sie keine stumpfen oder beschädigten Sägeblätter.** Sägeblätter mit stumpfen oder falsch ausgerichteten Zähnen verursachen durch einen zu engen Sägespalt eine erhöhte Reibung, Klemmen des Sägeblattes und Rückschlag.
- f) **Ziehen Sie vor dem Sägen die Schnitt-Tiefen und Schnitt-Winkeleinstellungen fest.** Wenn sich während des Sägens die Einstellungen verändern, kann sich das Sägeblatt verklemmen und ein Rückschlag auftreten.
- g) **Seien Sie besonders vorsichtig beim Sägen in bestehende Wände oder andere nicht einsehbare Bereiche.** Das eintauchende Sägeblatt kann beim Sägen in verborgene Objekte blockieren und einen Rückschlag verursachen.

● Spezifische Sicherheits-hinweise für diese Säge

Funktion der Schutzhaube

- a) **Überprüfen Sie vor jeder Benutzung, ob die Schutzhaube einwandfrei schließt. Verwenden Sie die Säge nicht, wenn die Schutzhaube nicht frei beweglich ist und sich nicht sofort schließt. Klemmen oder binden Sie die Schutzhaube niemals fest; dadurch wäre das Sägeblatt ungeschützt.** Sollte die Säge unbeabsichtigt zu Boden fallen, kann die Schutzhaube verbogen werden. Stellen Sie sicher, dass die Schutzhaube sich frei bewegt und bei allen Schnittwinkeln und -tiefen weder Sägeblatt noch andere Teile berührt.
- b) **Überprüfen Sie Zustand und Funktion der Feder für die Schutzhaube. Lassen Sie die Säge vor dem Gebrauch warten, wenn Schutzhaube und Feder nicht einwandfrei arbeiten.** Beschädigte Teile, klebrige Ablagerungen oder Anhäufungen von Spänen lassen die untere Schutzhaube verzögert arbeiten.
- c) **Sichern Sie beim „Tauchschnitt“, der nicht rechtwinklig ausgeführt wird, die Grundplatte der Säge gegen seitliches Verschieben.** Ein seitliches Verschieben kann zum Klemmen des Sägeblattes und damit zum Rückschlag führen.
- d) **Legen Sie die Säge nicht auf der Werkbank oder dem Boden ab, ohne dass die Schutzhaube das Sägeblatt bedeckt.** Ein ungeschütztes, nachlaufendes Sägeblatt bewegt die Säge entgegen der Schnittrichtung und sägt, was ihm im Weg ist. Beachten Sie dabei die Nachlaufzeit der Säge.

● Ergänzende Anweisungen

- Verwenden Sie keine Schleifscheiben.
- Verwenden Sie nur Sägeblätter mit Durchmessern entsprechend den Aufschriften auf der Säge.
- Beim Bearbeiten von Holz oder Materialien, bei denen gesundheitsgefährdender Staub entsteht, ist das Gerät an eine passende, geprüfte Absaugvorrichtung anzuschließen.
- Tragen Sie beim Sägen von Holz eine Staubschutzmaske.
- Verwenden Sie nur empfohlene Sägeblätter.
- Tragen Sie immer einen Gehörschutz.
- Vermeiden Sie ein Überhitzen der Sägezahnspitzen.
- Vermeiden Sie beim Sägen von Kunststoff ein Schmelzen des Kunststoffs.
- Verwenden Sie das richtige Sägeblatt entsprechend dem zu sägenden Werkstoff.
- Verwenden Sie nur vom Hersteller festgelegte Sägeblätter, die, falls sie zum Schneiden von Holz oder ähnlichen Werkstoffen vorgesehen sind, EN 847-1 entsprechen.
- Werkzeuge dürfen nur von ausgebildeten und erfahrenen Personen, die den Umgang mit Werkzeugen beherrschen, benutzt werden.
- Kreissägeblätter mit gerissenen Körpern müssen ausgemustert werden (Instandsetzung ist nicht zulässig).
- Die auf dem Werkzeug angegebene Höchstdrehzahl darf nicht überschritten werden. Soweit angegeben, muss der Drehzahlbereich eingehalten werden.

Kreissägeblätter (Symbole)

⚠️ WARNUNG!



Schutzhandschuhe tragen!



Atemschutz tragen!



Schutzbrille tragen!

⚠️ WARNUNG!



Gehörschutz tragen!

● Sicherheitshinweise für Trennschleifmaschinen

- Die zum Elektrowerkzeug gehörende Schutzhaube muss sicher angebracht und so eingestellt sein, dass ein Höchstmaß an Sicherheit erreicht wird, d. h. der kleinstmögliche Teil des Schleifkörpers zeigt offen zur Bedienperson.** Halten Sie und in der Nähe befindliche Personen sich außerhalb der Ebene der rotierenden Schleifscheibe auf. Die Schutzhaube soll die Bedienperson vor Bruchstücken und zufälligem Kontakt mit dem Schleifkörper schützen.
- Verwenden Sie ausschließlich diamantbesetzte Trennscheiben für Ihr Elektrowerkzeug.** Nur weil Sie das Zubehör an Ihrem Elektrowerkzeug befestigen können, garantiert das keine sichere Verwendung.
- Die zulässige Drehzahl des Einsatzwerkzeugs muss mindestens so hoch sein wie die auf dem Elektrowerkzeug angegebene Höchstdrehzahl.** Zubehör, das sich schneller als zulässig dreht, kann zerbrechen und umherfliegen.
- Schleifkörper dürfen nur für die empfohlenen Einsatzmöglichkeiten verwendet werden.**

Zum Beispiel: Schleifen Sie nie mit der Seitenfläche einer Trennscheibe.

Trennscheiben sind zum Materialabtrag mit der Kante der Scheibe bestimmt. Seitliche Krafteinwirkung auf diese Schleifkörper kann sie zerbrechen.

- e) **Verwenden Sie immer unbeschädigte Spannflansche in der richtigen Größe und Form für die von Ihnen gewählte Schleifscheibe.** Geeignete Flansche stützen die Schleifscheibe und verringern so die Gefahr eines Schleifscheibenbruchs.
- f) **Verwenden Sie keine abgenutzten Schleifscheiben von größeren Elektrowerkzeugen.** Schleifscheiben für größere Elektrowerkzeuge sind nicht für die höheren Drehzahlen von kleineren Elektrowerkzeugen ausgelegt und können brechen.
- g) **Außendurchmesser und Dicke des Einsatzwerkzeugs müssen den Maßangaben Ihres Elektrowerkzeugs entsprechen.** Falsch bemessene Einsatzwerkzeuge können nicht ausreichend abgeschirmt oder kontrolliert werden.
- h) **Schleifscheiben und Flansche müssen genau auf die Schleifspindel Ihres Elektrowerkzeugs passen.** Einsatzwerkzeuge, die nicht genau auf die Schleifspindel des Elektrowerkzeugs passen, drehen sich ungleichmäßig, vibrieren sehr stark und können zum Verlust der Kontrolle führen.
- i) **Verwenden Sie keine beschädigten Schleifscheiben.** Kontrollieren Sie vor jeder Verwendung die Schleifscheiben auf Absplitterungen und Risse. Wenn das Elektrowerkzeug oder die Schleifscheibe herunterfällt, überprüfen Sie, ob es/sie beschädigt ist, oder verwenden Sie eine unbeschädigte Schleifscheibe. Wenn Sie die Schleifscheibe kontrolliert und eingesetzt haben, halten Sie und in der Nähe befindliche Personen sich außerhalb der Ebene der rotierenden Schleifscheibe auf und lassen Sie das Gerät eine Minute lang mit Höchstdrehzahl laufen. Beschädigte Schleifscheiben brechen meist in dieser Testzeit.
- j) **Tragen Sie persönliche Schutzausrüstung. Verwenden Sie je nach Anwendung Vollgesichtsschutz, Augenschutz oder Schutzbrille. Soweit angemessen, tragen Sie Staubmaske, Gehörschutz, Schutzhandschuhe oder Spezialschürze, die kleine Schleif- und Materialpartikel von Ihnen fernhält.** Die Augen sollen vor herumfliegenden Fremdkörpern geschützt werden, die bei verschiedenen Anwendungen entstehen. Staub- oder Atemschutzmaske müssen den bei der Anwendung entstehenden Staub filtern. Wenn Sie lange lautem Lärm ausgesetzt sind, können Sie einen Hörverlust erleiden.
- k) **Achten Sie bei anderen Personen auf sicheren Abstand zu Ihrem Arbeitsbereich. Jeder, der den Arbeitsbereich betritt, muss persönliche Schutzausrüstung tragen.** Bruchstücke des Werkstücks oder gebrochener Einsatzwerkzeuge können wegfiegen und Verletzungen auch außerhalb des direkten Arbeitsbereichs verursachen.
- l) **Halten Sie das Gerät nur an den isolierten Griffflächen, wenn Sie Arbeiten ausführen, bei denen das Einsatzwerkzeug verborgene Stromleitungen oder das eigene Netzkabel treffen kann.** Der Kontakt mit einer spannungsführenden Leitung kann auch metallene Geräteteile unter Spannung setzen und zu einem elektrischen Schlag führen.
- m) **Halten Sie das Netzkabel von sich drehenden Einsatzwerkzeugen fern.** Wenn Sie die Kontrolle über das Gerät verlieren, kann das Netzkabel durchtrennt oder erfasst werden und Ihre Hand oder Ihr Arm in das sich drehende Einsatzwerkzeug geraten.

- n) **Legen Sie das Elektrowerkzeug niemals ab, bevor das Einsatzwerkzeug völlig zum Stillstand gekommen ist.** Das sich drehende Einsatzwerkzeug kann in Kontakt mit der Ablagefläche geraten, wodurch Sie die Kontrolle über das Elektrowerkzeug verlieren können.
- o) **Lassen Sie das Elektrowerkzeug nicht laufen, während Sie es tragen.** Ihre Kleidung kann durch zufälligen Kontakt mit dem sich drehenden Einsatzwerkzeug erfasst werden, und das Einsatzwerkzeug sich in Ihren Körper bohren.
- p) **Reinigen Sie regelmäßig die Lüftungsschlitze Ihres Elektrowerkzeugs.** Das Motorgebläse zieht Staub in das Gehäuse, und eine starke Ansammlung von Metallstaub kann elektrische Gefahren verursachen.
- q) **Verwenden Sie das Elektrowerkzeug nicht in der Nähe brennbarer Materialien.** Funken können diese Materialien entzünden.
- r) **Verwenden Sie keine Einsatzwerkzeuge die flüssige Kühlmittel erfordern.** Die Verwendung von Wasser oder anderen flüssigen Kühlmitteln kann zu einem elektrischen Schlag führen.

● Weitere Sicherheitshinweise für Trennschleifanwendungen

Rückschlag und entsprechende Sicherheitshinweise

Rückschlag ist die plötzliche Reaktion infolge einer hakenden oder blockierten drehenden Schleifscheibe. Verhaken oder Blockieren führt zu einem abrupten Stopp des rotierenden Einsatzwerkzeugs.

Dadurch wird ein unkontrolliertes Elektrowerkzeug gegen die Drehrichtung des Einsatzwerkzeugs an der Blockierstelle beschleunigt.

Wenn z. B. eine Schleifscheibe im Werkstück hakt oder blockiert, kann sich die Kante der Schleifscheibe, die in das Werkstück eintaucht, verfangen und dadurch die Schleifscheibe ausbrechen oder einen Rückschlag verursachen. Die Schleifscheibe bewegt sich dann auf die Bedienperson zu oder von ihr weg, je nach Drehrichtung der Scheibe an der Blockierstelle. Hierbei können Schleifscheiben auch brechen.

Ein Rückschlag ist die Folge eines falschen oder fehlerhaften Gebrauchs des Elektrowerkzeugs. Er kann durch geeignete Vorsichtsmaßnahmen, wie nachfolgend beschrieben, verhindert werden.

- a) **Halten Sie das Elektrowerkzeug gut fest und bringen Sie Ihren Körper und Ihre Arme in eine Position, in der Sie die Rückschlagkräfte abfangen können.** Verwenden Sie immer den Zusatzgriff, falls vorhanden, um die größtmögliche Kontrolle über Rückschlagkräfte oder Reaktionsmomente beim Hochlauf zu haben. Die Bedienperson kann durch geeignete Vorsichtsmaßnahmen die Rückschlag- und Reaktionskräfte beherrschen.
- b) **Bringen Sie Ihre Hand nie in die Nähe sich drehender Einsatzwerkzeuge.** Das Einsatzwerkzeug kann sich beim Rückschlag über Ihre Hand bewegen.
- c) **Meiden Sie den Bereich vor und hinter der rotierenden Trennscheibe.** Der Rückschlag treibt das Elektrowerkzeug in die Richtung entgegengesetzt zur Bewegung der Schleifscheibe an der Blockierstelle.
- d) **Arbeiten Sie besonders vorsichtig im Bereich von Ecken, scharfen Kanten usw. Verhindern Sie, dass Einsatzwerkzeuge vom Werkstück zurückprallen und verklemmen.** Das rotierende Einsatzwerkzeug neigt bei Ecken, scharfen Kanten oder wenn es abprallt dazu, sich zu verklemmen. Dies verursacht einen Kontrollverlust oder Rückschlag.

e) **Verwenden Sie kein Ketten- oder gezähntes Sägeblatt sowie keine segmentierte Diamantscheibe mit mehr als 10 mm breiten Schlitzten.** Solche Einsatzwerkzeuge verursachen einen Rückschlag oder den Verlust der Kontrolle über das Elektrowerkzeug.

f) **Vermeiden Sie ein Blockieren der Trennscheibe oder zu hohen Anpressdruck. Führen Sie keine übermäßig tiefen Schnitte aus.** Eine Überlastung der Trennscheibe erhöht deren Beanspruchung und die Anfälligkeit zum Verkanten oder Blockieren und damit die Möglichkeit eines Rückschlags oder Schleifkörperbruchs.

g) **Falls die Trennscheibe verklemmt oder Sie die Arbeit unterbrechen, schalten Sie das Gerät aus und halten Sie es ruhig, bis die Scheibe zum Stillstand gekommen ist.** Versuchen Sie nie, die noch laufende Trennscheibe aus dem Schnitt zu ziehen, sonst kann ein Rückschlag erfolgen. Ermitteln und beheben Sie die Ursache für das Verklemmen.

h) **Schalten Sie das Elektrowerkzeug nicht wieder ein, solange es sich im Werkstück befindet.**

i) **Lassen Sie die Trennscheibe erst ihre volle Drehzahl erreichen, bevor Sie den Schnitt vorsichtig fortsetzen.** Anderenfalls kann die Scheibe verhaken, aus dem Werkstück springen oder einen Rückschlag verursachen.

j) **Stützen Sie Platten oder große Werkstücke ab, um das Risiko eines Rückschlags durch eine eingeklemmte Trennscheibe zu vermindern.** Große Werkstücke können sich unter ihrem eigenen Gewicht durchbiegen. Das Werkstück muss auf beiden Seiten der Scheibe abgesetzt werden, und zwar sowohl in der Nähe des Trennschnitts als auch an der Kante.

k) **Seien Sie besonders vorsichtig bei „Taschenschnitten“ in bestehende Wände oder andere nicht einsehbare Bereiche.** Die eintauchende Trennscheibe kann beim Schneiden in Gas- oder Wasserleitungen, elektrische Leitungen oder andere Objekte einen Rückschlag verursachen.

● Ergänzende Anweisungen

Zulässige Trennscheibenkonstruktionen

Diamantbesetzte, Scheibendurchmesser 89 mm, Scheibendicke max. 1,8 mm

- Tragen Sie immer eine Staubschutzmaske!
- Tragen Sie immer einen Gehörschutz!

Originalzubehör/-zusatzgeräte

- Benutzen Sie nur Zubehör und Zusatzgeräte, die in der Bedienungsanleitung angegeben sind bzw. deren Aufnahme mit dem Gerät kompatibel ist.

Trennsägeblatt (Symbole)

⚠ WARNUNG!



Gehörschutz tragen!



Schutzbrille tragen!



Sicherheitsschuhe tragen!



Schutzhandschuhe tragen!



Atemschutz tragen!



Nicht zulässig für Nassschleifen!



Zugelassener Durchmesser der Werkzeuge

WARNUNG!



Nicht zulässig für Seitenschleifen

● **Sicherheitshinweise für Schleifwerkzeuge**

a) **Allgemeines**

Schleifwerkzeuge sind bruchempfindlich, daher ist äußerste Sorgfalt beim Umgang mit Schleifwerkzeugen erforderlich. Die Verwendung von beschädigten, falsch aufgespannten oder eingesetzten Schleifwerkzeugen ist gefährlich und kann zu schwerwiegenden Verletzungen führen.

b) **Handhabung, Transport und Lagerung**

Schleifwerkzeuge sind mit Sorgfalt zu behandeln und zu transportieren. Schleifwerkzeuge sind so zu lagern, dass sie keinen mechanischen Beschädigungen und schädigenden Umwelteinflüssen ausgesetzt sind.

Vermeiden Sie Lebensgefahr durch elektrischen Schlag!

- Kontrollieren Sie regelmäßig den Zustand von Gerät, Netzkabel und dem Netzstecker. Nehmen Sie Geräte mit derart beschädigten Teilen nicht mehr in Betrieb. Öffnen Sie niemals das Gerät. Beschädigte Geräte, Netzanschlussleitung oder Netzstecker bedeuten Lebensgefahr durch elektrischen Schlag. Lassen Sie Reparatur oder Austauscharbeiten nur von der Servicestelle oder einer Elektrofachkraft durchführen.
- Betreiben Sie das Gerät nicht, wenn es feucht ist, und auch nicht in feuchter Umgebung.
- Schließen Sie, wenn Sie im Freien arbeiten, das Gerät über einen Fehlerstrom (FI)-Schutzschalter mit maximal 30 mA Auslösestrom an. Verwenden Sie nur ein für den Außenbereich zugelassenes Verlängerungskabel.

HINWEIS

- ▶ Halten Sie das Netzkabel stets vom Wirkungskreis des Produkts fern und führen Sie es nach hinten vom Produkt weg.

WARNUNG!

Schützen Sie sich vor Laserstrahlung!



LASER 2



$P_{\max.} < 1 \text{ mW}$ • $\lambda 650 \text{ nm}$

EN 60825-1:2014

Das Gerät enthält einen Klasse 2 Laser

- ▶ Richten Sie den Laser nie auf Personen oder Tiere.
- ▶ Blicken Sie nie direkt in den Laser. Der Laser kann Augenschäden hervorrufen.
- ▶ Richten Sie den Laserstrahl nicht auf stark reflektierende Materialien. Gefahr durch reflektierendes Licht.
- ▶ Jede Einstellung zur Verstärkung des Laserstrahls ist verboten. Es besteht Verletzungsrisiko!
- ▶ Für Schäden durch Manipulation an der Lasereinrichtung sowie Nichtbefolgen der Sicherheitshinweise wird keine Haftung übernommen.
- ▶ Vorsicht, wenn andere als die hier angegebenen Bedienungs- oder Justiereinrichtungen benutzt oder andere Verfahrensweisen ausgeführt werden, kann dies zu gefährlicher Strahlungsexposition führen.

HINWEIS

- ▶ Wird das Produkt nicht entsprechend der Bedienungsanleitung des Herstellers benutzt, kann der vorgesehene Schutz beeinträchtigt sein.

● Sicherheitshinweise für Batterien/Akkus

⚠ LEBENSGEFAHR! Halten Sie Batterien/Akkus außer Reichweite von Kindern. Suchen Sie im Falle eines Verschluckens sofort einen Arzt auf!



EXPLOSIONSGEFAHR! Laden Sie nicht aufladbare Batterien niemals wieder auf. Schließen Sie Batterien/Akkus nicht kurz und/oder öffnen Sie diese nicht. Überhitzung, Brandgefahr oder Platzen können die Folge sein.

- Werfen Sie Batterien/Akkus niemals in Feuer oder Wasser.
- Setzen Sie Batterien/Akkus keiner mechanischen Belastung aus.

Risiko des Auslaufens von Batterien/Akkus

- Vermeiden Sie extreme Bedingungen und Temperaturen, die auf Batterien/Akkus einwirken können, z. B. auf Heizkörpern/direkte Sonneneinstrahlung.
- Wenn Batterien/Akkus ausgelaufen sind, vermeiden Sie den Kontakt mit Haut, Augen und Schleimhäuten mit den Chemikalien! Spülen Sie die betroffenen Stellen sofort mit klarem Wasser und suchen Sie einen Arzt auf!



SCHUTZHANDSCHUHE TRAGEN!

Ausgelaufene oder beschädigte Batterien/Akkus können bei Berührung mit der Haut Verätzungen verursachen. Tragen Sie deshalb in diesem Fall geeignete Schutzhandschuhe.

- Im Falle eines Auslaufens der Batterien/Akkus entfernen Sie diese sofort aus dem Produkt, um Beschädigungen zu vermeiden.
- Entfernen Sie Batterien/Akkus, wenn das Produkt längere Zeit nicht verwendet wird.

Risiko von Produktschäden

- Verwenden Sie ausschließlich den angegebenen Batterietyp/Akkutyp!
- Setzen Sie Batterien/Akkus gemäß der Polaritätskennzeichnung (+) und (-) an Batterie/Akku und des Produkts ein.
- Reinigen Sie Kontakte an Batterie/Akku und im Batteriefach vor dem Einlegen mit einem trockenen, fusselfreien Tuch oder Wattestäbchen!
- Entfernen Sie erschöpfte Batterien/Akkus umgehend aus dem Produkt.

● Betrieb

● Batterie einsetzen/wechseln

1. Öffnen Sie die Abdeckung des Batteriefachs **14** mit einem passenden Kreuzschlitzschraubendreher.
2. Entnehmen Sie ggf. die verbrauchte Batterie.
3. Setzen Sie eine neue 3-V-Knopfzelle (Typ CR2032) gemäß Polung ein. Schrauben Sie die Abdeckung des Batteriefachs wieder fest.

⚠ VORSICHT!

- ▶ Wenn andere als die hier angegebenen Bedienungs- oder Justiereinrichtungen benutzt, oder andere Verfahrensweisen aus geführt werden, kann dies zu gefährlicher Strahlungsexposition führen.

HINWEIS

- ▶ Das Produkt ist mit einer Netz-Ein-/Kontrollleuchte **5** ausgestattet. Die Netz-Ein-/Kontrollleuchte leuchtet grün, sobald das Produkt an das Stromnetz angeschlossen wird. So signalisiert die Netz-Ein-/Kontrollleuchte, dass das Produkt unter Spannung steht.

● Grundplatte/Schutzhaube prüfen

⚠️ **WARNUNG! VERLETZUNGSRISIKO!**



Bevor Sie Arbeiten am Produkt durchführen, ziehen Sie stets den Netzstecker aus der Steckdose.

- Überprüfen Sie vor jedem Gebrauch die Leichtgängigkeit/Beweglichkeit der Grundplatte **7**.
- Betätigen Sie die Einschaltsperr **2** und halten Sie sie in dieser in Position. Senken Sie die Tauchsäge ab. Damit prüfen Sie die Funktion der Grundplatte. Die Grundplatte muss leicht bewegbar sein und darf nicht klemmen.
- Nach dem Loslassen muss die Grundplatte leichtgängig und von selbst in die Ausgangsposition zurückspringen.

● Ein- und ausschalten

Einschalten

1. Betätigen Sie die Einschaltsperr **2** und halten Sie sie in dieser Position.
2. Betätigen Sie den Ein-/Aus-Schalter **3**. Nachdem das Produkt angelaufen ist, können Sie die Einschaltsperr wieder loslassen.

Ausschalten

- Lassen Sie den Ein-/Aus-Schalter **3** los.

⚠️ **VORSICHT! VERLETZUNGSRISIKO!**



Tragen Sie immer Schutzhandschuhe, wenn Sie das Produkt handhaben oder damit arbeiten.

⚠️ **VORSICHT! RISIKO VON PERSONEN- UND SACHSCHÄDEN!**

- ▶ Tragen Sie beim Hantieren mit dem Sägeblatt Handschuhe. So vermeiden Sie Schnittverletzungen.
- ▶ Verwenden Sie keine stumpfen, rissigen, verbogenen oder beschädigten Sägeblätter.
- ▶ Prüfen Sie vor dem Sägen das Werkstück auf verborgene Fremdkörper wie Nägel oder Schrauben. Entfernen Sie diese.
- ▶ Setzen Sie stets das passende Sägeblatt ein.
- ▶ Sichern Sie das Werkstück mit Hilfe von Spannvorrichtungen an der Werkbank.
- ▶ Wenden Sie nur soviel Druck an, wie zum Sägen gerade notwendig ist. Bei übermäßigem Druck kann das Sägeblatt verbiegen und brechen.
- ▶ Schalten Sie das Produkt sofort aus, wenn das Sägeblatt verklemmt. Spreizen Sie den Sägeschnitt und ziehen Sie das Sägeblatt vorsichtig heraus.
- ▶ Stellen Sie sich beim Arbeiten immer seitlich zum Produkt.
- ▶ Sorgen Sie für eine Belüftung des Arbeitsplatzes.
- ▶ Vermeiden Sie die Überbeanspruchung des Produkts während der Arbeit.

● Schnitt-Tiefe vorwählen

HINWEIS

- ▶ Wir empfehlen, die Schnitt-Tiefe möglichst ca. 2 mm größer als die Materialstärke zu wählen. Dadurch erzielen Sie einen sauberen Schnitt.

- Lösen Sie den Schnellspannhebel der Schnitt-Tiefenvorwahl **9**.
- Stellen Sie die gewünschte Schnitt-Tiefe an der Skala **8** ein.
- Klemmen Sie den Schnellspannhebel wieder fest.

● Parallelanschlag montieren

- Lösen Sie die Schraube für den Parallelanschlag **12** an der Grundplatte **7**.
- Setzen Sie den Parallelanschlag **10** in die Parallelanschlagaufnahme **11** ein.
- Drehen Sie die Schraube für den Parallelanschlag wieder fest.

● Handhabung der Tauchsäge

- Produkt auf das Material setzen. Richten Sie das Produkt ggf. am Parallelanschlag **10** oder an einer aufgezeichneten Linie aus.
- Betätigen Sie die Einschaltsperrle **2** und halten Sie sie in dieser in Position. Betätigen Sie den Ein-/Aus-Schalter **3**.
- Drücken Sie das Produkt nach vorne, damit sich die Tauchsäge absenkt. Sie können die Einschaltsperrle nun loslassen.
- Sägen Sie mit mäßigem Druck.

● Sägeblatt-Typen

Die mitgelieferten Sägeblatt-Typen decken die gängigsten Anwendungsbereiche ab:

| Typ/Beschreibung | Anwendung |
|---|---|
| HSS-Kreissägeblatt 24 Z89/60 Ø 89 mm 60-Zähne | <input type="checkbox"/> Weichholz <input type="checkbox"/> Weichmetalle |
| HSS-Kreissägeblatt 25 Z89/80 Ø 89 mm 80-Zähne | <input type="checkbox"/> Weichholz <input type="checkbox"/> Weichmetalle |
| Trennscheibe diamantiert 23 Z89 Ø 89 mm | <input type="checkbox"/> Keramik <input type="checkbox"/> Gestein |

| Typ/Beschreibung | Anwendung |
|--|--|
| TCT-Sägeblatt 26 Z89/30 Ø 89 mm30-Zähne | <input type="checkbox"/> Holz <input type="checkbox"/> Kunststoff |

● Markierung Schnittlinie

- Das Schnittlinien-Sichtfenster dient der präzisen Führung des Produkts an der auf dem Werkstück aufgebrachten Schnittlinie.
- Für einen maßgenauen Schnitt setzen Sie das Produkt so auf das Werkstück, dass die Schnittmarkierung im Schnittlinien-Sichtfenster **13** erscheint.

● Staubabsaugung anschließen

HINWEIS

- Schließen Sie bei längerem Bearbeiten von Holz und insbesondere wenn Materialien bearbeitet werden, bei denen gesundheitsgefährdende Stäube entstehen, das Produkt an eine für das Material geeignete externe Staubabsaugvorrichtung an.
- Kontrollieren Sie die korrekte Befestigung der Staubabsaugung.
- Beachten Sie auch die Bedienungsanleitung der Staubabsaugvorrichtung.
- Beachten Sie in Ihrem Land gültige Vorschriften für die zu bearbeitenden Materialien.
- Schieben Sie den Absaugschlauch **27** auf den Anschluss zur Staubabsaugung **15** und verriegeln Sie diesen.
- Schließen Sie eine zugelassene Staub- und Spanabsaugung an den Absaugschlauch an.

● Sägeblatt wechseln

⚠️ WARNUNG! VERLETZUNGSRIKIMO!



Bevor Sie Arbeiten am Produkt durchführen, ziehen Sie stets den Netzstecker aus der Steckdose.

1. Betätigen Sie die Spindelarreterierung **16**. Lösen Sie mit dem Innensechskantschlüssel **20** die Spanschraube **18** (zum Öffnen im Uhrzeigersinn drehen). Nehmen Sie die Spanschraube **18** und den Klemmflansch **17** ab (siehe auch Abb. B).
2. Setzen Sie die Schnitt-Tiefe auf die maximale Position.
3. Betätigen Sie die Einschaltsperrle **2** und halten Sie sie in dieser in Position. Schwenken Sie die Grundplatte **7** nach oben.
4. Nehmen Sie das Sägeblatt **19** ab.
5. Einbau des Sägeblattes entsprechend in umgekehrter Reihenfolge wie oben beschrieben vornehmen.
6. Betätigen Sie die Spindelarreterierung (bis sie einrastet) und ziehen Sie mit dem Innensechskantschlüssel die Spanschraube fest.
 - Der Pfeil auf dem Sägeblatt muss mit dem Drehrichtungspfeil  (Laufrichtung, am Produkt markiert) übereinstimmen.

● Laser ein- und ausschalten

Einschalten

- Betätigen Sie den Ein-/Aus-Schalter (Laser) **21**.

Ausschalten

- Betätigen Sie den Ein-/Aus-Schalter (Laser) **21** erneut.

HINWEIS

- ▶ Sollten die Batterie verbraucht sein, ersetzen Sie sie durch eine neue 3-V-Knopfzelle (Typ CR2032).
 - ▶ Lassen Sie die Kohlebürsten durch den Hersteller, seinen Kundendienst oder eine ähnlich qualifizierte Person ersetzen.
- Halten Sie den Bereich um die Schutzhaube stets sauber. Entfernen Sie Staub und Späne mit einem Pinsel oder durch Druckluft.

⚠ WARNUNG!

- ▶ Lassen Sie den Austausch des Netzsteckers oder der Anschlussleitung immer vom Hersteller des Produkts oder seinem Kundendienst ausführen. Damit wird sichergestellt, dass die Sicherheit des Produkts erhalten bleibt.

● Reinigung und Pflege

⚠ WARNUNG!



Schalten Sie das Produkt aus, trennen Sie es vom Stromnetz und lassen Sie das Produkt abkühlen, bevor Sie Inspektions-, Wartungs- oder Reinigungsarbeiten durchführen!

● Reinigung

- Achten Sie darauf, dass keine Flüssigkeiten in das Innere des Produkts gelangen.
- Halten Sie das Produkt stets sauber, trocken und frei von Öl oder Schmierfetten. Entfernen Sie Staub nach jedem Gebrauch und vor der Lagerung.
- Regelmäßige ordentliche Reinigung hilft einen sicheren Gebrauch sicherzustellen und verlängert die Lebensdauer des Produkts.
- Reinigen Sie das Produkt mit einem trockenen Tuch. Verwenden Sie für schwer zugängliche Stellen eine weiche Bürste.

HINWEIS

- ▶ Verwenden Sie keine chemischen, alkalischen, schmirgelnde oder andere aggressive Reinigungs- oder Desinfektionsmittel, um das Produkt zu reinigen, da diese die Oberflächen beschädigen können.

● **Wartung**

- Das Produkt ist wartungsfrei.
- Überprüfen Sie das Produkt und Zubehörteile (z. B. Sägeblätter) vor und nach jeder Benutzung auf Verschleiß und Beschädigungen. Tauschen Sie diese gegebenenfalls wie in dieser Bedienungsanleitung beschrieben gegen neue aus.
Beachten Sie dabei die technischen Anforderungen (siehe „Technische Daten“).
- Überprüfen Sie Abdeckungen und Schutzeinrichtungen auf Beschädigungen und korrekten Sitz. Tauschen Sie diese gegebenenfalls aus.
- Wechseln Sie ein stumpfes, verbogenes oder anderweitig beschädigtes Sägeblatt aus.

● **Reparatur**

- Im Inneren dieses Produkts befinden sich keine Teile, die vom Benutzer repariert werden können. Wenden Sie sich an eine qualifizierte Fachkraft, um das Produkt überprüfen und instand setzen zu lassen.

● **Lagerung**

- Reinigen Sie das Produkt (siehe „Reinigung“).
- Lagern Sie das Produkt und dessen Zubehör an einem dunklen, trockenen, frostfreiem und gut belüftetem Ort.
- Lagern Sie das Produkt stets an einem für Kinder unzugänglichen Ort.
- Lagern Sie das Produkt im Tragekoffer.

● **Transport**

- Transportieren Sie das Produkt im Tragekoffer.
- Schützen Sie das Produkt gegen Schläge und starke Vibrationen, die insbesondere beim Transport in Fahrzeugen auftreten.
- Sichern Sie das Produkt gegen Verrutschen und Kippen.

● **Entsorgung**

Die Verpackung besteht aus umweltfreundlichen Materialien, die Sie über die örtlichen Recyclingstellen entsorgen können.



Beachten Sie die Kennzeichnung der Verpackungsmaterialien bei der Abfalltrennung, diese sind gekennzeichnet mit Abkürzungen (a) und Nummern (b) mit folgender Bedeutung: 1-7: Kunststoffe/20-22: Papier und Pappe/80-98: Verbundstoffe.

Produkt:



Das Produkt inkl. Zubehör und die Verpackungsmaterialien sind recyclebar und unterliegen einer erweiterten Herstellerverantwortung.

Entsorgen Sie diese getrennt, den abgebildeten Info-tri (Sortierinformation) folgend, für eine bessere Abfallbehandlung.

Das Triman-Logo gilt nur für Frankreich.



Möglichkeiten zur Entsorgung des ausgedienten Produkts erfahren Sie bei Ihrer Gemeinde- oder Stadtverwaltung.



Gerät entsorgen

Das Symbol der durchgestrichenen Mülltonne bedeutet, dass dieses Gerät am Ende der Nutzungszeit nicht über den Haushaltsmüll entsorgt werden darf. Das Gerät ist bei eingerichteten Sammelstellen, Wertstoffhöfen oder Entsorgungsbetrieben abzugeben. Zudem sind Vertreiber von Elektro- und Elektronikgeräten sowie Vertreiber von Lebensmitteln zur Rücknahme verpflichtet. LIDL bietet Ihnen Rückgabemöglichkeiten direkt in den Filialen und Märkten an. Rückgabe

und Entsorgung sind für Sie kostenfrei. Beim Kauf eines Neugerätes haben Sie das Recht, ein entsprechendes Altgerät unentgeltlich zurückzugeben.

Zusätzlich haben Sie die Möglichkeit, unabhängig vom Kauf eines Neugerätes, unentgeltlich (bis zu drei) Altgeräte abzugeben, die in keiner Abmessung größer als 25 cm sind.

Bitte löschen Sie vor der Rückgabe alle personenbezogenen Daten.

Bitte entnehmen Sie vor der Rückgabe Batterien oder Akkumulatoren, die nicht vom Altgerät umschlossen sind, sowie Lampen, die zerstörungsfrei entnommen werden können und führen diese einer separaten Sammlung zu.

Defekte oder verbrauchte Batterien/Akkus müssen gemäß Richtlinie 2006/66/EG und deren Änderungen recycelt werden. Geben Sie Batterien/Akkus und/oder das Produkt über die angebotenen Sammeleinrichtungen zurück.



Umweltschäden durch falsche Entsorgung der Batterien/ Akkus!

Das Symbol der durchgestrichenen Mülltonne auf Batterien oder Akkus bedeutet, dass Sie Batterien und Akkus nicht im Hausmüll entsorgen dürfen.

Entnehmen Sie die Batterien/den Akku-Pack aus dem Produkt vor der Entsorgung.

Diese können giftige Schwermetalle enthalten und unterliegen der Sondermüllbehandlung.

Die chemischen Symbole der Schwermetalle sind wie folgt: Cd = Cadmium, Hg = Quecksilber, Pb = Blei.

Sie sind gesetzlich verpflichtet, alte Batterien und Akkus nach Gebrauch zurückzugeben. Geben Sie deshalb verbrauchte Batterien und Akkus kostenfrei im Handelsgeschäft z. B. in Ihrer LIDL Filiale oder bei einer kommunalen Sammelstelle ab.

Batterien und Akkus können Stoffe enthalten, die schädlich für die menschliche Gesundheit und Umwelt sind. Nur bei einer getrennten Sammlung und Verwertung von alten Batterien und Akkus können die negativen Auswirkungen vermieden werden.

Seien Sie besonders vorsichtig beim Umgang mit lithiumhaltigen Batterien und Akkus, da bei unsachgemäßer Verwendung eine erhöhte Brandgefahr besteht. Kleben Sie dazu die Pole ab, um einen äußeren Kurzschluss zu vermeiden.

Nutzen Sie Batterien mit langer Lebensdauer oder Akkus, um die Entstehung von Abfällen aus Alt-Batterien zu verringern. Beachten Sie die Anweisungen zum Lagern, und vermeiden Sie das vollständige Ent- und Aufladen des Akkus, um die Lebensdauer zu verlängern.

Darüber hinaus sollten Sie Batterien oder Elektro- und Elektronikgeräte mit Batterien oder Akkus nicht im öffentlichen Raum zurücklassen, um eine Vermüllung zu vermeiden. Prüfen Sie Möglichkeiten, Batterien einer Wiederverwendung zuzuführen, anstatt diese zu entsorgen, beispielsweise durch Instandsetzung der Batterie.

● Garantie

Das Produkt wurde nach strengen Qualitätsrichtlinien hergestellt und vor der Auslieferung sorgfältig geprüft. Im Falle von Material- oder Herstellungsfehlern haben Sie gegenüber dem Verkäufer des Produkts gesetzliche Rechte. Ihre gesetzlichen Rechte werden in keiner Weise durch unsere unten aufgeführte Garantie eingeschränkt.

Die Garantie für dieses Produkt beträgt 3 Jahre ab Kaufdatum. Die Garantiezeit beginnt mit dem Kaufdatum. Bewahren Sie den Originalkaufbeleg an einem sicheren Ort auf, da dieses Dokument als Nachweis des Kaufs erforderlich ist.

Alle Schäden oder Mängel, die bereits zum Zeitpunkt des Kaufs vorhanden sind, müssen unverzüglich nach dem Auspacken des Produkts gemeldet werden.

Sollte das Produkt innerhalb von 3 Jahren ab Kaufdatum einen Material- oder Herstellungsfehler aufweisen, werden wir es – nach unserer Wahl – kostenlos für Sie reparieren oder ersetzen. Die Garanzzeit verlängert sich durch einen stattgegebenen Gewährleistungsanspruch nicht. Dies gilt auch für ersetzte und reparierte Teile.

Diese Garantie erlischt, wenn das Produkt beschädigt oder unsachgemäß verwendet oder gewartet wurde.

Die Garantie deckt Material- und Herstellungsfehler ab. Diese Garantie erstreckt sich weder auf Produktteile, die normalem Verschleiß unterliegen, und somit als Verschleißteile gelten (z. B. Batterien, Akkus, Schläuche, Farbpatronen), noch auf Schäden an zerbrechlichen Teilen, z. B. Schalter oder Teile aus Glas.

● Abwicklung im Garantiefall

Um eine schnelle Bearbeitung Ihres Anspruchs zu gewährleisten, beachten Sie die folgenden Hinweise:

Halten Sie den Originalkaufbeleg und die Artikelnummer (IAN 453428_2307) als Nachweis für den Kauf bereit.

Sie finden die Artikelnummer auf dem Typenschild, einer Gravur auf dem Produkt, der Startseite der Bedienungsanleitung (unten links) oder als Aufkleber auf der Rück- oder Unterseite des Produkts.

Sollten Funktionsfehler oder sonstige Mängel auftreten, wenden Sie sich zunächst telefonisch oder per E-Mail an die unten aufgeführte Serviceabteilung.

Sobald das Produkt als defekt erfasst wurde, können Sie es kostenlos an die Ihnen mitgeteilte Service-Anschrift zurücksenden. Stellen Sie sicher, dass Sie den Originalkaufbeleg (Kassenbon) sowie eine kurze, schriftliche Beschreibung beilegen, in der die Einzelheiten des Defekts und der Zeitpunkt des Auftretens dargelegt sind.

● Service

DE Service Deutschland

Tel.: 0800 5435 111

E-Mail: owim@lidl.de

AT Service Österreich

Tel.: 0800 292726

E-Mail: owim@lidl.at

CH Service Schweiz

Tel.: 0800 562153

E-Mail: owim@lidl.ch

● EU-Konformitätserklärung

EU-KONFORMITÄTSERLÄRUNG

IAN: 453428_2307
Produkt-Identifikation: PARKSIDE Elektro-Tauchsäge
Modellnummer: HG09158

Der oben beschriebene Gegenstand der Erklärung erfüllt die einschlägigen Harmonisierungsrechtsvorschriften der Union:

| |
|---|
| Directive 2006/42/EC |
| Directive 2014/30/EU |
| Directive 2011/65/EU mit allen dazugehörigen Änderungen |

Verweise auf die verwendeten einschlägigen harmonisierten Normen oder Verweise auf die anderen technischen Spezifikationen, in Bezug auf welche Konformität erklärt wird:

| Nr. / Teile |
|-------------------------------|
| Richtlinie 2006/42/EG |
| EN 62841-1:2015 |
| EN 62841-2-5:2014 |
| EN 60745-2-22:2011+A11:2013 |
| EN ISO 12100:2010 |
| Richtlinie 2014/30/EU |
| EN IEC 55014-1:2021 |
| EN IEC 55014-2:2021 |
| EN IEC 61000-3-2:2019+A1:2021 |
| EN 61000-3-3:2013+A1:2019 |

Der Gegenstand der oben beschriebenen Erklärung steht im Einklang mit der Richtlinie 2011/65/EU des Europäischen Parlaments und des Rates vom 8. Juni 2011 zur Beschränkung der Verwendung bestimmter gefährlicher Stoffe in Elektro- und Elektronikgeräten:

| Nr. / Teile |
|------------------------------|
| Richtlinie 2011/65/EU |
| EN IEC 63000:2018 |



Person, die die technische Dokumentation aufbewahrt: OWIM GmbH & Co.KG

Unterzeichnet für und im Namen von:

OWIM GmbH & Co. KG Stiftsbergstraße 1 D-74167 Neckarsulm Deutschland

Diese Konformitätserklärung wird unter der alleinigen Verantwortung des Herstellers ausgestellt.

Original-Konformitätserklärung

| | | | |
|------------|------------|---|---|
| Neckarsulm | 03.08.2023 |  |  |
| Ort | Datum | ppa.Stefan Haensel Authorised Signatory | ppa.Jens Buchheim Authorised Signatory |

DE













| | | |
|---|------|----|
| Warnings and symbols used | Page | 31 |
| Introduction | Page | 31 |
| Intended use | Page | 31 |
| Scope of delivery | Page | 32 |
| Parts description | Page | 32 |
| Technical data | Page | 32 |
| Safety instructions | Page | 33 |
| General power tool safety warnings | Page | 33 |
| Vibration and noise reduction | Page | 35 |
| Behaviour in emergency situations | Page | 35 |
| Residual risks | Page | 36 |
| Safety instructions for all saws | Page | 36 |
| Further safety instructions for all saws | Page | 37 |
| Specific safety instructions for this saw | Page | 38 |
| Supplementary notes | Page | 38 |
| Safety instructions for abrasive cutting appliances | Page | 39 |
| Further safety instructions for abrasive cutting applications | Page | 40 |
| Supplementary notes | Page | 41 |
| Safety instructions for grinding tools | Page | 42 |
| Safety instructions for batteries/rechargeable batteries | Page | 42 |
| Operation | Page | 43 |
| Inserting/replacing the battery | Page | 43 |
| Check base plate/blade guard | Page | 43 |
| Switching on and off | Page | 44 |
| Selecting the cutting depth | Page | 44 |
| Fitting the rip fence | Page | 44 |
| Handling the circular saw | Page | 44 |
| Types of saw blades | Page | 44 |
| Markings for cutting line | Page | 45 |
| Connecting the sawdust extractor | Page | 45 |
| Changing the saw blade | Page | 45 |
| Switching the laser on and off | Page | 45 |

| | | |
|---|------|----|
| Cleaning and care | Page | 46 |
| Cleaning | Page | 46 |
| Maintenance | Page | 46 |
| Repair | Page | 46 |
| Storage | Page | 46 |
| Transportation | Page | 46 |
| Disposal | Page | 46 |
| Warranty | Page | 47 |
| Warranty claim procedure | Page | 48 |
| Service | Page | 48 |
| EU declaration of conformity | Page | 49 |

Warnings and symbols used

The following warnings are used in the user manual, on the packaging and on the rating label:

| | | | |
|--|---|---|---|
|  | Read the instruction manual. |  | Switch off the product and disconnect it from the mains before making any adjustments, performing maintenance, cleaning and when the product is not in use. |
|  | Follow the warnings and safety notes! |  | Protection class II (double insulation) |
|  | Risk of electric shock! |  | Alternating current/voltage |
|  | Maximum depth cut |  | Direct current/voltage |
|  | CE mark indicates conformity with relevant EU directives applicable for this product. |  | Safety information Instructions for use |

ELECTRIC PLUNGE SAW

● Introduction

We congratulate you on the purchase of your new product. You have chosen a high quality product. The instructions for use are part of the product. They contain important information concerning safety, use and disposal. Before using the product, please familiarise yourself with all of the safety information and instructions for use. Only use the product as described and for the specified applications. If you pass the product on to anyone else, please ensure that you also pass on all the documentation with it.

● Intended use

This electric plunge saw (hereinafter “product” or “power tool”) is suitable for sawing longitudinal and cross cuts in a plunge cut into firmly supported following materials:

- Solid wood
- Chip board
- Plywood
- Aluminium
- Tiles
- Stone
- Plastics
- Lightweight construction materials

Any other use or modification of the product are considered improper use and can result in hazards such as death, life-threatening injuries and damage. The manufacturer is not liable for any damages caused by improper use. The product is exclusively intended for domestic use. The product is not intended for commercial use, industrial operations or similar purposes.

Observe all applicable local safety regulations, standards and ordinances. The use of noise emitting power tools may be restricted to certain times by national or local regulations.

● Scope of delivery

⚠ WARNING!

- ▶ The product and the packaging are not children's toys! Children must not play with plastic bags, sheets and small parts! There is a danger of choking and suffocation!

- 1 Electric plunge saw
- 1 TCT saw blade Z89/30
- 1 Diamond-coated cutting saw blade
- 1 HSS circular saw blade Z89/60
- 1 HSS circular saw blade Z89/80
- 1 Rip fence
- 1 Suction hose
- 1 Hex key
- 1 Carrying case
- 1 Button cell
(Type: CR2032)
- 1 User manual

● Parts description

Before reading, unfold the page containing the illustrations and familiarise yourself with all functions of the product.

- 1 Front handle
- 2 Safety lock-out
- 3 On/off switch
- 4 Rear handle
- 5 Power on/control lamp

- 6 Power cord
- 7 Base plate
- 8 Scale for cutting depth
- 9 Cutting depth pre-selector
- 10 Rip fence
- 11 Rip fence slot
- 12 Screw for rip fence
- 13 Viewing window for cutting line

Figure A

- 14 Battery compartment cover
- 15 Dust extractor connection
- 16 Spindle lock

Figure B

- 17 Clamping flange
- 18 Tensioning screw
- 19 Saw blade
- 20 Hex key

Figure C

- 21 Laser on/off switch
- 22 Laser aperture

Figure D

- 23 Diamond-coated cutting saw blade
- 24 HSS circular saw blade Z89/60
- 25 HSS circular saw blade Z89/80
- 26 TCT saw blade Z89/30
- 27 Suction hose

● Technical data

| Electric plunge saw | PTS 710 B2 | |
|---------------------|--|----------|
| Model number | HG09158 | VDE plug |
| | HG09158-CH | CH plug |
| Nominal output | 710 W | |
| Nominal voltage | 230 V~, 50 Hz (Alternating current) | |
| Idle speed n/n_0 | 5500 min^{-1} | |
| Max. cutting depth | 27 mm | |
| Thread size | M6 | |
| Protection class | II (double insulation) | |

Noise and vibration data

Noise measurement value determined in accordance with EN 62841. The A-rated noise level of the power tool is typically as follows:

| | |
|----------------------|---------------------------|
| Sound pressure level | $L_{PA} = 100 \text{ dB}$ |
| Uncertainty | $K_{PA} = 3 \text{ dB}$ |
| Sound power level | $L_{WA} = 111 \text{ dB}$ |
| Uncertainty | $K_{WA} = 3 \text{ dB}$ |

WARNING!



Wear ear muffs!

Vibration emission value

| | |
|---------------|-------------------------------|
| Cutting wood | $a_{h,W} = 2.2 \text{ m/s}^2$ |
| Uncertainty | $K = 1.5 \text{ m/s}^2$ |
| Cutting metal | $a_{h,M} = 2.6 \text{ m/s}^2$ |
| Uncertainty | $K = 1.5 \text{ m/s}^2$ |

NOTE

- ▶ The declared vibration total values and the declared noise emission values have been measured in accordance with a standard test method and may be used for comparing one tool with another.
- ▶ The declared total vibration values and the declared noise emission values may also be used for a preliminary assessment of exposure.

WARNING!

- ▶ The vibration and noise emissions during actual use of the power tool can differ from the declared values depending on the manner in which the tool is used, especially what kind of workpiece is processed. Try to minimise exposure to vibration and noise. Examples of measures to reduce vibration include wearing gloves when using the tool and limiting working time. All parts of the operating cycle must be taken into account (e.g. times when the power tool is switched off and when it is running idle in addition to the trigger time).



Safety instructions

● General power tool safety warnings

WARNING!

- ▶ **Read all safety warnings, instructions, illustrations and specifications provided with this power tool.** Failure to follow all instructions listed below may result in electric shock, fire and/or serious injury.

Save all warnings and instructions for future reference.

The term “power tool” in the warnings refers to your mains-operated (corded) power tool or battery-operated (cordless) power tool.

Work area safety

- Keep work area clean and well lit.** Cluttered or dark areas invite accidents.
- Do not operate power tools in explosive atmospheres, such as in the presence of flammable liquids, gases or dust.** Power tools create sparks which may ignite the dust or fumes.
- Keep children and bystanders away while operating a power tool.** Distractions can cause you to lose control.

Electrical safety

- Power tool plugs must match the outlet. Never modify the plug in any way. Do not use any adapter plugs with earthed (grounded) power tools.** Unmodified plugs and matching outlets will reduce risk of electric shock.

- b) **Avoid body contact with earthed or grounded surfaces, such as pipes, radiators, ranges and refrigerators.** There is an increased risk of electric shock if your body is earthed or grounded.
- c) **Do not expose power tools to rain or wet conditions.** Water entering a power tool will increase the risk of electric shock.
- d) **Do not abuse the cord. Never use the cord for carrying, pulling or unplugging the power tool. Keep cord away from heat, oil, sharp edges or moving parts.** Damaged or entangled cords increase the risk of electric shock.
- e) **When operating a power tool outdoors, use an extension cord suitable for outdoor use.** Use of a cord suitable for outdoor use reduces the risk of electric shock.
- f) **If operating a power tool in a damp location is unavoidable, use a residual current device (RCD) protected supply.** Use of an RCD reduces the risk of electric shock.
- c) **Prevent unintentional starting. Ensure the switch is in the off-position before connecting to power source and/or battery pack, picking up or carrying the tool.** Carrying power tools with your finger on the switch or energising power tools that have the switch on invites accidents.
- d) **Remove any adjusting key or wrench before turning the power tool on.** A wrench or a key left attached to a rotating part of the power tool may result in personal injury.
- e) **Do not overreach. Keep proper footing and balance at all times.** This enables better control of the power tool in unexpected situations.
- f) **Dress properly. Do not wear loose clothing or jewellery. Keep your hair, clothing and gloves away from moving parts.** Loose clothes, jewellery or long hair can be caught in moving parts.
- g) **If devices are provided for the connection of dust extraction and collection facilities, ensure these are connected and properly used.** Use of dust collection can reduce dust-related hazards.

Personal safety

- a) **Stay alert, watch what you are doing and use common sense when operating a power tool. Do not use a power tool while you are tired or under the influence of drugs, alcohol or medication.** A moment of inattention while operating power tools may result in serious personal injury.
- b) **Use personal protective equipment. Always wear eye protection.** Protective equipment such as dust mask, non-skid safety shoes, hard hat, or hearing protection used for appropriate conditions will reduce personal injuries.
- h) **Do not let familiarity gained from frequent use of tools allow you to become complacent and ignore tool safety principles.** A careless action can cause severe injury within a fraction of a second.

Power tool use and care

- a) **Do not force the power tool. Use the correct power tool for your application.** The correct power tool will do the job better and safer at the rate for which it was designed.
- b) **Do not use the power tool if the switch does not turn it on and off.** Any power tool that cannot be controlled with the switch is dangerous and must be repaired.

- c) **Disconnect the plug from the power source and/or the battery pack from the power tool before making any adjustments, changing accessories, or storing power tools.** Such preventive safety measures reduce the risk of starting the power tool accidentally.
- d) **Store idle power tools out of the reach of children and do not allow persons unfamiliar with the power tool or these instructions to operate the power tool.** Power tools are dangerous in the hands of untrained users.
- e) **Maintain power tools and accessories. Check for misalignment or binding of moving parts, breakage of parts and any other condition that may affect the power tool's operation. If damaged, have the power tool repaired before use.** Many accidents are caused by poorly maintained power tools.
- f) **Keep cutting tools sharp and clean.** Properly maintained cutting tools with sharp cutting edges are less likely to bind and are easier to control.
- g) **Use the power tool, accessories and tool bits etc. in accordance with these instructions, taking into account the working conditions and the work to be performed.** Use of the power tool for operations different from those intended could result in a hazardous situation.
- h) **Keep handles and grasping surfaces dry, clean and free from oil and grease.** Slippery handles and grasping surfaces do not allow for safe handling and control of the tool in unexpected situations.

Service

- a) **Have your power tool serviced by a qualified repair person using only identical replacement parts.** This will ensure that the safety of the power tool is maintained.

● Vibration and noise reduction

To reduce the impact of noise and vibration emission, limit the time of operation, use low-vibration and low-noise operating modes as well as wear personal protective equipment.

Take the following points into account to minimise the vibration and noise exposure risks:

- Only use the product as intended by its design and these instructions.
- Ensure that the product is in good condition and well maintained.
- Use correct accessory tools for the product and ensure they are in good condition.
- Keep tight grip on the handles/grip surface.
- Maintain this product in accordance with these instructions and keep it well lubricated (where appropriate).
- Plan your work schedule to spread any high vibration tool use across a longer period of time.

● Behaviour in emergency situations

Familiarise yourself with the use of this product by means of this instruction manual. Memorise the safety warnings and follow them to the letter. This will help to prevent risks and hazards.

- Always be alert when using this product, so that you can recognise and handle risks early. Fast intervention can prevent serious injury and damage to property.
- Switch the product off and disconnect it from the mains if there are malfunctions. Have the product checked by a qualified professional and repaired, if necessary, before you operate it again.

● Residual risks

Even if you are operating this product in accordance with all the safety requirements, potential risks of injury and damage remain. The following dangers can arise in connection with the structure and design of this product:

- Health defects resulting from vibration emission if the product is being used over long periods of time or not adequately managed and properly maintained.
- Injuries and damage to property due to broken accessory tools or the sudden impact of hidden objects during use.
- Danger of injury and property damage caused by flying objects.

NOTE

- ▶ This product produces an electromagnetic field during operation! This field may under some circumstances interfere with active or passive medical implants! To reduce the risk of serious or fatal injury, we recommend persons with medical implants to consult their doctor and the medical implant manufacturer before operating this product!

⚠ WARNING!



Always switch the product off, disconnect it from the mains and let the product cool down before making any adjustments!

⚠ CAUTION! RISK OF INJURY!



Saw blades can be sharp and become hot during use. Always wear protective gloves when handling saw blades.

● Safety instructions for all saws

Sawing method

-  **DANGER! Keep your hands clear of the sawing area and the saw blade.** Hold the auxiliary handle or motor housing with your other hand. If you are holding the saw with both of your hands, neither can be injured by the saw blade.
- Do not reach underneath the workpiece.** The blade guard cannot protect you from the saw blade underneath the workpiece.
- Set the cutting depth to match the thickness of the workpiece.** The blade should not extend more than one full tooth depth under the workpiece.
- Never hold the workpiece that you want to saw in your hand or over your leg. Fasten the workpiece onto a stable working surface.** It is important to fasten the workpiece securely to minimise the danger of bodily contact, jamming of the saw blade or loss of control.
- Always hold the power tool by the insulated gripping surfaces when performing an operation during which the cutting tool may hit hidden wiring or the tool's own power cord.** Contact with a live wire will also make exposed metal parts of the power tool live and could give the operator an electric shock.
- When making longitudinal cuts, always use a rip fence or a straight edge guide.** This will improve the accuracy of your cut and reduce the likelihood of the saw blade jamming.
- Always use saw blades of the correct size and with an appropriate central attachment hole (e.g. star-shaped or round).** Blades that do not match the mounting hardware of the saw will run eccentrically, causing loss of control.

- h) **Never use damaged or incorrect blade washers or bolts.** The saw blade washers and screws have been specially designed for your saw to provide optimum performance and operational safety.

● Further safety instructions for all saws

Kickback – causes and corresponding safety tips

- A kickback is a sudden reaction caused as a result of the saw blade catching, jamming or being falsely aligned that cause the saw to jump up uncontrollably and out of the workpiece in the direction of the operator;
- if the saw blade catches or jams in a narrow-ing saw cut, the blade can no longer rotate and the power of the motor throws the appli-ance back in the direction of the operator;
- if the saw blade twists in the saw cut or becomes misaligned, the teeth at the rear edge of the saw blade can become caught in the surface of the workpiece, causing the saw blade to jump out of the cut and the saw to jump backwards in the direction of the operator.

Kickback is a result of saw misuse and/or incorrect operating procedures or conditions. This can be avoided by taking proper precautions as given below.

- a) **Hold the saw firmly in both hands and position your arms such that they can absorb the force of a kickback. Always stand to the side of the saw blade and never in line with it.** If a kickback occurs, the circular saw may jump backwards. However, the operator can control the kickback forces by taking appropriate precautions.

- b) **If the saw blade jams or you stop working, switch the saw off and hold it steadily in the workpiece until the saw blade has completely stopped turning. Never attempt to remove the saw from the workpiece or pull it backwards while the saw blade is still moving as this could lead to a kickback.** Investigate and take corrective actions to eliminate the cause of the jam.
- c) **If you want to restart a saw that is still in the workpiece, centre the saw blade in the cut and check to ensure that the teeth are not caught anywhere in the workpiece.** If the saw blade catches, it can jump out of the workpiece or cause a kickback when the saw is restarted.
- d) **Support large panels to minimise the risk of the blade jamming and kickback.** Large panels tend to bend under their own weight. Panels must be supported on both sides, in the vicinity of the saw cut and also at the edge.
- e) **Do not use blunt or damaged saw blades.** Saw blades with blunt or misaligned teeth may cause excessive friction if the saw cut is too narrow, and this can cause a saw blade jam and kickback.
- f) **Before sawing, ensure that the fastenings for the cut depth and cut angle settings are tightened.** If the settings change while sawing, the saw blade might jam and cause a kickback.
- g) **Be particularly careful when sawing in existing walls or other obscured areas.** The inserted saw blade could get caught on hidden objects and cause a kickback.

● Specific safety instructions for this saw

Function of the blade guard

- a) **Before every use, check to ensure that the blade guard closes properly. Do not use the saw if the blade guard does not move freely and does not close immediately. Never jam or fasten the blade guard; this would leave the saw blade unprotected.** If the saw is accidentally dropped, the blade guard may be bent. Ensure that the blade guard moves freely and does not touch the saw blade or other parts at any cutting angles or depths.
- b) **Check the condition and function of the spring for the blade guard. Have the saw serviced before using it if the blade guard and spring are not working properly.** Damaged parts, sticky deposits or accumulations of chippings can cause the lower blade guard to operate slowly.
- c) **When making a “plunge cut” that is not at right angles, secure the base plate of the saw to prevent any lateral movement.** Lateral movement can cause the saw blade to jam, thus causing a kickback.
- d) **Do not leave the saw on the work bench or floor if the blade guard is not fully covering the saw blade.** An unprotected, coasting saw blade will move the saw in the opposite direction to the cutting direction and saw anything in its path. Always, take into account that the saw blade takes some time to stop spinning.

● Supplementary notes

- Do not use any grinding discs.
- Use only saw blades with diameters corresponding to the label on the saw.
- When working with wood or materials that produce dust hazardous to health, the appliance must be connected to a suitable, tested extraction appliance.
- Wear a dust mask when sawing wood.
- Only use recommended saw blades.
- Always wear ear muffs.
- Avoid overheating the sawtooth tips.
- When sawing plastic, avoid melting the plastic.
- Use the correct saw blade according to the material to be sawn.
- Use only saw blades specified by the manufacturer which, if intended for cutting wood or similar materials, comply with EN 847-1.
- Tools may only be used by trained and experienced persons who are familiar with the use of tools.
- Circular saw blades with torn bodies must be taken out of service (repair is not permitted).
- The maximum speed indicated on the tool must not be exceeded. If specified, the speed range must be observed.

Circular saw blades (symbols)

WARNING!



Wear protective gloves!



Wear a dust mask!



Wear safety goggles!



Wear ear muffs!

● Safety instructions for abrasive cutting appliances

- a) **The blade guard, which is a part of the power tool, must be attached securely and set in a way that ensures maximum safety, i.e. the smallest possible amount of the grinding tool is exposed to the operator.** Ensure that you and anyone else in the vicinity remain outside of the range of the rotating grinding disc. The blade guard is designed to protect the operator from fragments and accidental contact with the grinding tool.
- b) **Use only diamond-coated cutting discs for your power tool.** Just because you can attach the accessories to your power tool, does not ensure they are safe to use.
- c) **The permissible speed of the accessory tool used must be at least as high as the maximum speed specified for the power tool.** Accessories which rotate faster than the maximum permissible rate can break and throw pieces into the air.
- d) **Grinding tools should only be used for the recommended applications.**
For example: Never grind with the side surface of a cutting disc. Cutting discs are designed to remove material with the edge of the disc. Any lateral application of force on these grinding tools can lead to a breakage.
- e) **Always use an undamaged clamping flange of the correct size and shape for the selected grinding disc.** Suitable flanges support the grinding disc and reduce the risk of a disc breakage.
- f) **Do not use worn grinding discs from larger power tools.** Grinding discs for larger power tools are not designed for the higher rotational speeds of smaller power tools and can break.
- g) **The external diameter and thickness of the accessory tool used must comply with the dimensions of your power tool.** Incorrectly dimensioned accessory tools cannot be sufficiently shielded or controlled.
- h) **Grinding discs and flanges must fit precisely onto the grinding spindle of your power tool.** Accessory tools which do not fit precisely on the grinding spindle of the power tool will rotate unevenly, vibrate severely and can lead to a loss of control.
- i) **Do not use damaged grinding discs.** Check the grinding discs before each use for chips and cracks. If the power tool or grinding disc is dropped, check to see if it either are damaged, or use an undamaged grinding disc. After checking and inserting the grinding disc, ensure that you and any other people in the vicinity remain outside of the range of the rotating grinding disc and allow the tool to rotate at maximum speed for one minute. Damaged grinding discs usually break during this test period.
- j) **Wear personal protective equipment. Depending on the application, ensure that you use full face protection, eye protection or goggles. If required, use a dust mask, ear muffs, protective gloves or a special apron to protect you from grindings and material particles.** Protect your eyes from flying debris that may be created during certain applications. Dust or filter masks must be used to filter any dust created by the application. If you are exposed to loud noise for any length of time, you can suffer a hearing loss.

- k) **Ensure that other people remain at a safe distance to your workspace. Anyone who enters the workspace must wear personal protective equipment.** Fragments of the workpiece or broken accessory tools can fly off and cause injury – even outside the immediate working area.
- l) **Hold the power tool only by the insulated handles while you are carrying out work during which the accessory tool may come into contact with concealed power cables or the tool's own power cord.** Contact with a live cable can also make metal parts of the appliance live and could result in an electric shock.
- m) **Keep the power cord away from any rotating accessories.** If you lose control of the appliance, the cord may get cut or caught and your hand or arm could get caught in the rotating accessory tool.
- n) **Never put the power tool down until the accessory tool has come to a complete standstill.** The rotating accessory tool could come into contact with the surface and cause you to lose control of the power tool.
- o) **Do not leave the power tool running whilst carrying it.** Accidental contact between your clothing and the rotating accessory tool could cause your clothing to get caught and the accessory tool to penetrate a part of your body.
- p) **Clean the ventilation slits of your power tool regularly.** The engine fan draws dust into the housing and a strong accumulation of metal dust can cause electrical hazards.
- q) **Do not use the power tool in the vicinity of flammable materials.** Sparks can ignite such materials.
- r) **Do not use any accessory tools which require liquid coolant.** The use of water or other liquid coolants may lead to an electric shock.

● Further safety instructions for abrasive cutting applications

Kickback and corresponding safety instructions

Kickback is a sudden reaction caused when a rotating grinding disc catches or jams. Catching or jamming causes the rotating accessory tool to stop abruptly.

If this happens, an uncontrolled power tool turns rapidly against the direction of rotation of the accessory tool caught in the blockage.

If, for example, a grinding disc catches or jams, the edge of the grinding disc that is projecting into the workpiece can get caught and break off the grinding disc or cause a kickback. The grinding disc can then fly in the direction of the operator or away from him, depending on the direction of rotation of the disc at the blockage. This can also break grinding discs.

A kickback is caused by improper or incorrect use of the power tool. This can be avoided by taking proper precautions as given below.

- a) **Hold the power tool firmly in both hands and position your body and arms so they can absorb the force of a kickback.** Always use the auxiliary handle, if available, so that you have the maximum possible control over the kickback force or reaction forces at full speed. By taking adequate precautions, the operator can stay in control of the kickback and reaction forces.
- b) **Never hold your hand close to a rotating accessory tool.** The accessory tool could jump out of your hand if there is a kickback.
- c) **Avoid the area in front of and behind the rotating cutting disc.** The kickback will force the electrical tool in the opposite direction to the direction of rotation of the grinding disc at the blockage.

- d) **Take special care when working near corners, sharp edges, etc. Avoid allowing the accessory tool to bounce back from the workpiece or jam.** The rotating accessory tool is more likely to jam in corners or sharp edges or if it bounces. This can cause a loss of control or kickback.
- e) **Do not use a toothed or chain saw blade or a segmented diamond-coated disc with more than 10 mm wide slits.** Such accessory tools cause a kickback or loss of control over the power tool.
- f) **Avoid cutting disc jams or excessive contact pressure. Do not make any excessively deep cuts.** Overloading the cutting disc increases the stress and likelihood of tilting or blocking and thus the possibility of a setback or a breakage of the grinding tool.
- g) **If the cutting disc jams or you stop working, switch the tool off and hold it steady until the disc has completely stopped turning. Never attempt to pull a rotating cutting disc out of a cut. This could lead to kickback.** Identify and remove the cause of the jam.
- h) **Do not switch the power tool back on as long as it is in the workpiece.**
- i) **Allow the cutting disc to reach its full speed before you carefully continue the cut.** Otherwise, the disc may jam, jump out of the workpiece or cause kickback.
- j) **Support panels or large workpieces to reduce the risk of the cutting disc jamming and causing a kickback.** Large workpieces can bend under their own weight. The workpiece must be supported on both sides, namely in the vicinity of the cut and also at the edge.

- k) **Be particularly careful when making pocket cuts into existing walls or other obscured areas.** The inserted cutting disc may cut into gas or water pipes, electrical wiring or other objects that can cause kickback.

● Supplementary notes

Approved cutting disc designs



Diamond-coated, disc diameter 89 mm, disc thickness max. 1.8 mm

- Always wear a dust mask!
- Always wear ear muffs!

Original accessories/auxiliary equipment

- Use only the accessories and additional equipment that are specified in the operating instructions and are compatible with the appliance.

Cutting saw blade (symbols)

| ⚠ WARNING! | |
|---|--------------------------------|
|  | Wear ear muffs! |
|  | Wear safety goggles! |
|  | Wear safety shoes! |
|  | Wear protective gloves! |
|  | Wear a dust mask! |
|  | Not approved for wet grinding! |
|  | Approved diameter of tools |
|  | Not approved for side grinding |

● Safety instructions for grinding tools

a) General

Grinding tools are susceptible to breakage; therefore extreme care is required when handling grinding tools. Using damaged, incorrectly clamped or incorrectly installed grinding discs is dangerous and may cause serious injury.

b) Handling, transport and storage

Grinding tools are to be treated with care and transported carefully. Grinding tools should be stored in such a way that they are not exposed to mechanical damage or harmful environmental influences.

Avoid any risk of an electric shock!

- Check the condition of the appliance, power cord and plug regularly. Stop using appliances if any of the aforementioned parts are damaged. Never open the appliance. Damaged appliances, power cords or power plugs cause danger to life by electric shock. Have repairs and replacement work done only by the Service centre or a qualified electrician.
- Do not operate the appliance if it is damp or in a humid environment.
- When working outdoors, connect the appliance via a fault current circuit breaker with a maximum tripping current of 30 mA. Use only an extension cord approved for outdoor use.

NOTE

- ▶ Always hold the power cord away from the working area of the appliance and run it to the rear away from the appliance.

⚠ WARNING!

Protect yourself from laser radiation!



LASER 2



$P_{\max.} < 1 \text{ mW}$ • $\lambda 650 \text{ nm}$
EN 60825-1:2014

This product contains a Class 2 Laser

- ▶ Never direct the laser beam at people or animals.
- ▶ Never look directly into the laser beam. The laser beam can cause serious eye damage.
- ▶ Do not direct the laser beam at strongly reflective material. Reflected laser beams are also dangerous.
- ▶ Any adjustment intended to increase the intensity of the laser beam is forbidden. There is a risk of injury!
- ▶ No liability will be accepted for damage resulting from manipulation of the laser equipment or from disregarding these safety instructions.
- ▶ Take extreme care if operating or adjusting devices other than those specified here are used or if other procedures are carried out; this can lead to dangerous radiation exposure.

NOTE

- ▶ If the appliance is not used in accordance with the manufacturer's operating instructions, the intended protection may be impaired.

● Safety instructions for batteries/rechargeable batteries

- ⚠ **DANGER TO LIFE!** Keep batteries/rechargeable batteries out of reach of children. If accidentally swallowed seek immediate medical attention.



DANGER OF EXPLOSION!

Never recharge non-rechargeable batteries. Do not short-circuit batteries/rechargeable batteries and/or open them. Overheating, fire or bursting can be the result.

- Never throw batteries/rechargeable batteries into fire or water.
- Do not exert mechanical loads to batteries/rechargeable batteries.

Risk of leakage of batteries/rechargeable batteries

- Avoid extreme environmental conditions and temperatures, which could affect batteries/rechargeable batteries, e.g. radiators/direct sunlight.
- If batteries/rechargeable batteries have leaked, avoid contact with skin, eyes and mucous membranes with the chemicals! Flush immediately the affected areas with fresh water and seek medical attention!



WEAR PROTECTIVE GLOVES!

Leaked or damaged batteries/rechargeable batteries can cause burns on contact with the skin. Wear suitable protective gloves at all times if such an event occurs.

- In the event of a leakage of batteries/rechargeable batteries, immediately remove them from the product to prevent damage.
- Remove batteries/rechargeable batteries if the product will not be used for a longer period.

Risk of product damage

- Only use the specified type of battery/rechargeable battery!
- Insert batteries/rechargeable batteries according to polarity marks (+) and (-) on the battery/rechargeable battery and the product.
- Use a dry lint-free cloth or cotton swab to clean the contacts on the battery/rechargeable battery and in the battery compartment before inserting!
- Remove exhausted batteries/rechargeable batteries from the product immediately.

● **Operation**

● **Inserting/replacing the battery**

1. Open the battery compartment cover [14] with a Phillips screwdriver.
2. If necessary, remove the used battery.
3. Insert a new 3 V button cell (type CR2032) in accordance with the polarity shown. Screw the lid of the battery compartment cover back on.

⚠ CAUTION!

- ▶ If operating and adjustment equipment is used or procedures other than those specified here are carried out, this may result in hazardous radiation exposure.

NOTE

- ▶ The product is equipped with a power on/control lamp [5], which lights up green as soon as the product is connected to the mains. This action indicates that the product is live.

● **Check base plate/blade guard**

⚠ WARNING! RISK OF INJURY!



Always remove the power plug from the mains power socket before carrying out any work on the product.

- Check the freedom of movement of the base plate [7] before each use.
- Activate the safety lock-out [2] and keep it in that position. Lower the circular saw. In this way, you can test the function of the base plate. The base plate must move freely and may not jam.
- After letting go, it must be move smoothly back to its starting position of its own accord.

● Switching on and off

Switching on

1. Activate the safety lock-out [2] and keep it in that position.
2. Press the on/off switch [3]. Once the product is running, release the safety lock-out.

Switching off

- Release the on/off switch [3].

⚠ CAUTION! RISK OF INJURY!



Always wear protective gloves when handling or working with the product.

⚠ CAUTION! RISK OF INJURY AND DAMAGE TO PROPERTY!

- ▶ Wear gloves when handling the saw blade. In this way, you avoid injury from cuts.
- ▶ Do not use any blunt or bent blades or blades which are damaged in any other way.
- ▶ Before sawing the workpiece, check for hidden foreign objects such as nails, screws. These must be removed.
- ▶ Always insert a suitable saw blade.
- ▶ Secure the workpiece with the aid of clamping devices on the workbench.
- ▶ Apply only as much pressure as is required for sawing. If there is excessive pressure, the sawing blade may bend and break.
- ▶ Switch the product off immediately if the sawing blade jams. Spread the saw cut out and pull the blade out carefully.
- ▶ Always stand to the side of the product when working.
- ▶ Always make sure that the workplace is well ventilated.
- ▶ Avoid over-stressing the product while working.

● Selecting the cutting depth

NOTE

- ▶ We generally recommend setting the cutting depth to approx. 2 mm more than the thickness of the material. This ensures that you achieve a clean cut.

1. Let go of the quick-release lever of the cutting depth pre-selector [9].
2. Set the desired cutting depth on the scale [8].
3. Clamp the quick-release lever tight again.

● Fitting the rip fence

1. Loosen the screw for the rip fence [12] on the base plate [7].
2. Insert the rip fence [10] into the rip fence slot [11].
3. Retighten the screw for the rip fence.

● Handling the circular saw

1. Place the product on the material. If necessary, align the product with the rip fence [10] or on a marked line.
2. Activate the safety lock-out [2] and keep it in that position. Press the on/off switch [3].
3. Press the product forward to lower the circular saw. You can now release the safety lock-out.
4. Saw by applying moderate pressure.

● Types of saw blades

The types of saw blades supplied cover the most common fields of application.

| Type/Description | Application |
|---|---|
| HSS circular saw blade 24 Z89/60 Ø 89 mm 60 teeth | <input type="checkbox"/> Softwood <input type="checkbox"/> Soft metals |
| HSS circular saw blade 25 Z89/80 Ø 89 mm 80 teeth | <input type="checkbox"/> Softwood <input type="checkbox"/> Soft metals |

| Type/Description | Application |
|--|---|
| Diamond-coated cutting saw blade 23 Z89 Ø 89 mm | <input type="checkbox"/> Ceramics <input type="checkbox"/> Stone |
| TCT saw blade 26 Z89/30 Ø 89 mm 30 teeth | <input type="checkbox"/> Wood <input type="checkbox"/> Plastic |

● Markings for cutting line

- The viewing window for the cutting line helps you accurately guide the product along the cutting line on the workpiece.
- For a true-to-size cut, place the product onto the workpiece so that the cut marking appears in the viewing window for the cutting line **13**.

● Connecting the sawdust extractor

NOTE

- ▶ When working on wood for long periods of time, and especially when working on materials that generate dust that is hazardous to health, connect the unit to an external dust extraction device suitable for the material.
- ▶ Check that the dust extraction unit is correctly attached.
- ▶ Also observe the operating instructions for the dust extraction device .
- ▶ Observe the regulations valid in your country for the materials to be processed.
- ▶ Push the suction hose **27** onto the dust extractor connection **15** and lock it in place.
- ▶ Attach an approved dust and sawdust extractor to the suction hose.

● Changing the saw blade

⚠ WARNING! RISK OF INJURY!



Always remove the power plug from the mains power socket before carrying out any work on the product.

1. Actuate the spindle lock **16** and use the hex key **20** to loosen the tensioning screw **18** (turn clockwise to open). Remove the tensioning screw and the clamping flange **17** (see also Fig. B).
2. Set the cutting depth to the maximum position.
3. Activate the safety lock-out **2** and keep it in that position. Swivel the base plate **7** upwards.
4. Remove the saw blade **19**.
5. Fit the saw blade in the reverse order as described above.
6. Press the spindle lock button (until it engages) and use the hex key to tighten the tensioning screw.
 - The arrow on the saw blade must correspond to the arrow showing the direction of rotation  (running direction shown on the product).

● Switching the laser on and off

Switching on

- Press the Laser on/off switch **21**.

Switching off

- Press the Laser on/off switch **21** again.

NOTE

- ▶ If the battery is depleted, replace it with a new 3 V button cell (type CR2032).
- ▶ Have the carbon brushes replaced by the manufacturer, its customer service or a similarly qualified person.

- Always keep the area around the protective hood clean. Remove dust and shavings with a brush or compressed air.

⚠ WARNING!

- ▶ Always ensure that the power plug and power cord are replaced only by the manufacturer of the product or its customer service. This will ensure that the safety of the product is maintained.

● **Cleaning and care**

⚠ WARNING!



Always switch the product off, remove the power plug from the mains power socket and let the product cool before performing inspection, maintenance and cleaning work!

● **Cleaning**

- Never allow fluids to get into the product.
- The product must always be kept clean, dry and free from oil or grease. Remove debris from it after each use and before storage.
- Regular and proper cleaning will help ensure safe use and prolong the life of the product.
- Clean the product with a dry cloth. Use a soft brush for areas that are hard to reach.

NOTE

- ▶ Do not use chemical, alkaline, abrasive or other aggressive detergents or disinfectants to clean this product as they might be harmful to its surfaces.

● **Maintenance**

- The product is maintenance-free.
- Before and after each use, check the product and accessories (e.g. saw blades) for wear and damage. If required, exchange them for new ones as described in this instruction manual.
Observe the technical requirements (see "Technical data").

- Check covers and safety devices for damages and correct installation. Replace as necessary.
- Replace a blunt or bent saw blade or one which has been damaged in some other way.

● **Repair**

- This product does not contain any parts that can be repaired by the user. Contact an authorised service centre or a similarly qualified person to have it checked and repaired.

● **Storage**

- Clean the product (see "Cleaning").
- Store the product and its accessories in a dark, dry, frost-free, well-ventilated place.
- Always store the product in a place that is inaccessible to children.
- Store the product in its carrying case.

● **Transportation**

- Transport the product in its carrying case.
- Protect the product from any heavy impact or strong vibrations which may occur during transportation in vehicles.
- Secure the product to prevent it from slipping or falling over.

● **Disposal**

The packaging is made entirely of recyclable materials, which you may dispose of at local recycling facilities.



Observe the marking of the packaging materials for waste separation, which are marked with abbreviations (a) and numbers (b) with following meaning: 1-7: plastics/20-22: paper and fibreboard/80-98: composite materials.

Product:



The product incl. accessories and packaging materials are recyclable and are subject to extended producer responsibility. Dispose them separately, following the illustrated Info-tri (sorting information), for better waste treatment.

The Triman logo is valid in France only.



Contact your local refuse disposal authority for more details of how to dispose of your worn-out product.



To help protect the environment, please dispose of the product properly when it has reached the end of its useful life and not in the household waste. Information on collection points and their opening hours can be obtained from your local authority.

Faulty or used batteries/rechargeable batteries must be recycled in accordance with Directive 2006/66/EC and its amendments. Please return the batteries/rechargeable batteries and/or the product to the available collection points.



Environmental damage through incorrect disposal of the batteries/rechargeable batteries!

Remove the batteries/battery pack from the product before disposal.

Batteries/rechargeable batteries may not be disposed of with the usual domestic waste. They may contain toxic heavy metals and are subject to hazardous waste treatment rules and regulations. The chemical symbols for heavy metals are as follows: Cd = cadmium, Hg = mercury, Pb = lead. That is why you should dispose of used batteries/rechargeable batteries at a local collection point.

● Warranty

The product has been manufactured to strict quality guidelines and meticulously examined before delivery. In the event of material or manufacturing defects you have legal rights against the retailer of this product. Your legal rights are not limited in any way by our warranty detailed below.

The warranty for this product is 3 years from the date of purchase. The warranty period begins on the date of purchase. Keep the original sales receipt in a safe location as this document is required as proof of purchase.

Any damage or defects already present at the time of purchase must be reported without delay after unpacking the product.

Should the product show any fault in materials or manufacture within 3 years from the date of purchase, we will repair or replace it – at our choice – free of charge to you. The warranty period is not extended as a result of a claim being granted. This also applies to replaced and repaired parts.

This warranty becomes void if the product has been damaged, or used or maintained improperly.

The warranty covers material or manufacturing defects. This warranty does not cover product parts subject to normal wear and tear, thus considered consumables (e.g. batteries, rechargeable batteries, tubes, cartridges), nor damage to fragile parts, e.g. switches or glass parts.

● **Warranty claim procedure**

To ensure quick processing of your claim, observe the following instructions:

Make sure to have the original sales receipt and the item number (IAN 453428_2307) available as proof of purchase.

You can find the item number on the rating plate, an engraving on the product, on the front page of the instruction manual (bottom left), or as a sticker on the rear or bottom of the product.

If functional or other defects occur, contact the service department listed below either by telephone or by e-mail.

Once the product has been recorded as defective you can return it free of charge to the service address that will be provided to you. Ensure to enclose the proof of purchase (sales receipt) and a short, written description outlining the details of the defect and when it occurred.

● **Service**

GB **Service Great Britain**

Tel.: 0800 0569216

E-Mail: owim@lidl.co.uk

IE **Service Ireland**

Tel.: 1800 200736

E-Mail: owim@lidl.ie

● EU declaration of conformity

| |
|-------------------------------------|
| EU DECLARATION OF CONFORMITY |
|-------------------------------------|

IAN: 453428_2307
 Product identification: PARKSIDE Mini Circular Saw
 Model Number: HG09158

The object of the declaration described above is in conformity with the relevant Union harmonisation legislation:

| |
|---|
| Directive 2006/42/EC |
| Directive 2014/30/EU |
| Directive 2011/65/EU and all related amendments |

References to the relevant harmonised standards used or references to the other technical specifications in relation to which conformity is declared:

| N° / Parts |
|-------------------------------|
| Directive 2006/42/EC |
| EN 62841-1:2015 |
| EN 62841-2-5:2014 |
| EN 60745-2-22:2011+A11:2013 |
| EN ISO 12100:2010 |
| Directive 2014/30/EU |
| EN IEC 55014-1:2021 |
| EN IEC 55014-2:2021 |
| EN IEC 61000-3-2:2019+A1:2021 |
| EN 61000-3-3:2013+A1:2019 |

The object of the declaration described above is in conformity with Directive 2011/65/EU of the European Parliament and of the Council of 8 June 2011 on the restriction of the use of certain hazardous substances in electrical and electronic equipment:

| N° / Parts |
|----------------------|
| Directive 2011/65/EU |
| EN IEC 63000:2018 |

Keeper of the technical documentation: OWIM GmbH & Co.KG

Signed for and on behalf of:

OWIM GmbH & Co. KG Stiftsbergstraße 1 D-74167 Neckarsulm Germany

This declaration of conformity is issued under the sole responsibility of the manufacturer.

Translation of the original declaration of conformity

| | | | |
|------------|------------|---|---|
| | |  | |
| Neckarsulm | 03.08.2023 | ppa.Stefan Haensel |  |
| Place | Date | Authorised Signatory | Authorised Signatory |

EN













| | | |
|--|------|----|
| Avertissements et symboles utilisés | Page | 52 |
| Introduction | Page | 52 |
| Utilisation conforme aux prescriptions | Page | 52 |
| Contenu de l'emballage | Page | 53 |
| Description des pièces | Page | 53 |
| Données techniques | Page | 54 |
| Consignes de sécurité | Page | 54 |
| Consignes de sécurité générales pour les outils électriques | Page | 54 |
| Réduction des émissions sonores et vibrations | Page | 57 |
| Comportement en cas d'urgence | Page | 57 |
| Risques résiduels | Page | 57 |
| Consignes générales de sécurité pour le sciage | Page | 58 |
| Autres consignes générales de sécurité pour le sciage | Page | 59 |
| Consignes de sécurité spécifiques à cette scie | Page | 60 |
| Instructions complémentaires | Page | 60 |
| Consignes de sécurité pour les machines à tronçonner | Page | 61 |
| Autres consignes de sécurité pour l'utilisation de disque à tronçonner | Page | 63 |
| Instructions complémentaires | Page | 64 |
| Consignes de sécurité pour les outils abrasifs | Page | 64 |
| Consignes de sécurité pour piles/piles rechargeables | Page | 66 |
| Fonctionnement | Page | 66 |
| Insertion/remplacement des piles | Page | 66 |
| Vérification de la plaque de fond/du capot de protection | Page | 67 |
| Allumer et éteindre | Page | 67 |
| Sélection de la profondeur de coupe | Page | 67 |
| Montage de la butée parallèle | Page | 68 |
| Manipulation de la scie plongeante | Page | 68 |
| Types de lames de scie | Page | 68 |
| Marquage de la ligne de coupe | Page | 68 |
| Raccorder l'aspiration de poussières | Page | 68 |
| Changer la lame de scie | Page | 68 |
| Allumer et éteindre le laser | Page | 69 |

| | | |
|---|------|----|
| Nettoyage et entretien | Page | 69 |
| Nettoyage | Page | 69 |
| Entretien | Page | 69 |
| Réparation | Page | 70 |
| Rangement | Page | 70 |
| Transport | Page | 70 |
| Mise au rebut | Page | 70 |
| Garantie | Page | 71 |
| Faire valoir sa garantie | Page | 72 |
| Service après-vente | Page | 72 |
| Déclaration de conformité UE | Page | 73 |

Avertissements et symboles utilisés

Les avertissements suivants sont utilisés dans ce mode d'emploi, sur l'emballage et sur l'étiquette signalétique :

| | | | |
|--|--|---|--|
|  | <p>Lisez le mode d'emploi.</p> |  | <p>Éteignez le produit, débranchez-le du réseau électrique et laissez-le refroidir avant de procéder à des réglages, travaux soit d'entretien soit de nettoyage ou lorsque vous n'utilisez pas le produit.</p> |
|  | <p>Respectez les consignes de sécurité et les avertissements !</p> |  | <p>Classe de protection II (isolation double)</p> |
|  | <p>Risque d'électrocution !</p> |  | <p>Courant alternatif/tension alternative</p> |
|  | <p>Profondeur de coupe maximale</p> |  | <p>Courant continu/tension continue</p> |
|  | <p>Le sigle CE confirme la conformité aux directives de l'UE applicables au produit.</p> |  | <p>Consignes de sécurité Instructions de manipulation</p> |

SCIE PLONGEANTE ÉLECTRIQUE

● Introduction

Nous vous félicitons pour l'achat de votre nouveau produit. Vous avez opté pour un produit de grande qualité. Le mode d'emploi fait partie intégrante de ce produit. Il contient des indications importantes pour la sécurité, l'utilisation et la mise au rebut. Veuillez lire consciencieusement toutes les indications d'utilisation et de sécurité du produit. Ce produit doit uniquement être utilisé conformément aux instructions et dans les domaines d'application spécifiés. Lors d'une cession à tiers, veuillez également remettre tous les documents.

● Utilisation conforme aux prescriptions

Cette scie plongeante électrique (ci-après dénommée « produit » ou « outil électrique ») convient pour scier et effectuer des coupes longitudinales et transversales, coupes plongeantes, avec support fixe dans les matières suivantes :

- Bois massif
- Panneau de particules
- Bois stratifié
- Aluminium
- Carreaux
- Roche
- Matière synthétique
- Matières de construction légères

Toute autre utilisation ou modification du produit est considérée comme non conforme et peut entraîner des risques tels que des dommages et blessures voire même provoquer la mort. Le fabricant ne peut être tenu responsable des dommages résultant d'une utilisation non conforme. Le produit est exclusivement destiné à un usage domestique. Le produit n'est pas prévu pour une utilisation commerciale ou tout autre domaine d'intervention dans le même champ d'action.

Respectez toutes les consignes, normes et réglementations locales applicables en matière de sécurité. L'utilisation d'outils électriques bruyants peut ne pas être autorisée à certains moments de la journée par des réglementations nationales ou locales.

● Contenu de l'emballage

⚠ AVERTISSEMENT !

▶ Le produit et les matériaux d'emballage ne sont pas des jouets pour les enfants ! Les enfants ne sont pas autorisés à jouer avec des sacs en plastique, des films et des petites pièces ! Il existe un risque d'étouffement et d'ingestion !

- 1 Scie plongeante électrique
- 1 Lame de scie TCT Z89/30
- 1 Disque à tronçonner diamanté
- 1 Lame de scie circulaire HSS Z89/60
- 1 Lame de scie circulaire HSS Z89/80
- 1 Butée parallèle
- 1 Tuyau d'aspiration
- 1 Clé à six pans
- 1 Mallette
- 1 Pile bouton
(Type : CR2032)
- 1 Mode d'emploi

● Description des pièces

Avant de lire, dépliez la page des illustrations et familiarisez-vous absolument avec toutes les fonctions du produit.

- 1 Poignée avant
- 2 Commutateur de blocage
- 3 Interrupteur marche/arrêt
- 4 Poignée arrière
- 5 Témoin de raccord à l'alimentation électrique
- 6 Cordon d'alimentation
- 7 Plaque de fond
- 8 Graduation pour profondeur de coupe
- 9 Sélecteur de profondeur de coupe
- 10 Butée parallèle
- 11 Support de butée parallèle
- 12 Vis pour butée parallèle
- 13 Hublot de ligne de coupe

Illustration A

- 14 Couverture du compartiment de la pile
- 15 Raccord d'aspiration de poussière
- 16 Blocage de l'arbre

Illustration B

- 17 Flasque de serrage
- 18 Vis de serrage
- 19 Lame de scie
- 20 Clé à six pans

Illustration C

- 21 Interrupteur marche/arrêt (Laser)
- 22 Orifice de sortie du laser

Illustration D

- 23 Disque à tronçonner diamanté
- 24 Lame de scie circulaire HSS Z89/60
- 25 Lame de scie circulaire HSS Z89/80
- 26 Lame de scie TCT Z89/30
- 27 Tuyau d'aspiration

● Données techniques

| | | |
|-----------------------------------|------------------------------------|-----------|
| Scie plongeante électrique | PTS 710 B2 | |
| Numéro de modèle | HG09158 | Fiche VDE |
| | HG09158-CH | Fiche CH |
| Puissance nominale | 710 W | |
| Tension nominale | 230 V~, 50 Hz (courant alternatif) | |
| Régime à vide n/n_0 | 5500 min ⁻¹ | |
| Profondeur de coupe maxi | 27 mm | |
| Taille de filetage | M6 | |
| Classe de protection | II (double isolation) | |

Informations sur le bruit et les vibrations

Valeur mesurée pour le bruit déterminée conformément à EN 62841. Mesure générale du niveau sonore selon la mesure A de l'outil électrique :

| | |
|--------------------------------|-------------------|
| Niveau de pression acoustique | $L_{PA} = 100$ dB |
| Incertitude | $K_{PA} = 3$ dB |
| Niveau de puissance acoustique | $L_{WA} = 111$ dB |
| Incertitude | $K_{WA} = 3$ dB |

⚠ AVERTISSEMENT !



Porter un protège-oreilles !

Valeur totale des vibrations

| | |
|-----------------|----------------------------------|
| Sciage du bois | $a_{h,W} = 2,2$ m/s ² |
| Incertitude | $K = 1,5$ m/s ² |
| Sciage du métal | $a_{h,M} = 2,6$ m/s ² |
| Incertitude | $K = 1,5$ m/s ² |

REMARQUE

- ▶ Les valeurs de vibration totale et d'émission sonore spécifiées ont été mesurées selon une procédure de test normalisée et peuvent être utilisées pour comparer un outil électrique avec un autre.
- ▶ Les valeurs de vibration totale et d'émission sonore spécifiées peuvent également être utilisées pour une estimation préliminaire de la sollicitation.

⚠ AVERTISSEMENT !

- ▶ Les émissions de vibrations et de bruit générées lors de l'utilisation effective de l'outil électrique peuvent différer des valeurs spécifiées en fonction de la manière dont l'outil électrique est utilisé, en particulier du type de pièce à traiter. Essayez de minimiser au maximum l'impact des vibrations et du bruit. Des mesures prises pour la réduction de la sollicitation par vibrations sont par exemple le port de gants lors de l'utilisation de l'outil et la limitation du temps de travail. Toutes les parties du cycle de fonctionnement sont à prendre en compte (par exemple les périodes durant lesquelles l'outil électrique est éteint, et celles où il est certes allumé, mais fonctionne sans sollicitation).



Consignes de sécurité

● Consignes de sécurité générales pour les outils électriques

⚠ AVERTISSEMENT !

- ▶ **Consultez toutes les consignes de sécurité, instructions, illustrations et données techniques fournies avec cet outil électrique.** Ne pas respecter les instructions ci-dessous peut conduire à une électrocution, un incendie et/ou causer des blessures graves.

Conservez toutes les consignes de sécurité et instructions pour vous y reporter ultérieurement.

Le terme « outil électrique » utilisé dans les consignes de sécurité se réfère à des outils électriques alimentés en électricité (avec cordon d'alimentation) ou à des outils électriques fonctionnant sur accu (sans cordon d'alimentation).

Sécurité sur le poste de travail

- a) **Conservez votre zone de travail propre et bien éclairée.** Les zones de travail encombrées ou sombres sont propices aux accidents.
- b) **Ne travaillez pas avec l'outil électrique dans un environnement présentant un risque d'explosion, où se trouvent des liquides, du gaz ou des poussières inflammables.** Les outils électriques créent des étincelles qui peuvent enflammer les poussières ou les vapeurs.
- c) **Lors de l'utilisation de l'outil électrique, tenez les enfants et autres personnes hors de sa portée.** Des distractions peuvent vous faire perdre le contrôle de l'outil électrique.

Sécurité électrique

- a) **La fiche de raccordement de l'outil électrique doit être compatible avec la prise de courant. Il est interdit de modifier la fiche. N'utilisez aucun adaptateur avec des outils électriques reliés à la terre.** Des fiches non modifiées et des prises de courant appropriées réduisent le risque d'électrocution.
- b) **Évitez tout contact corporel avec des surfaces mises à la terre telles que tuyaux, radiateurs, cuisinières et réfrigérateurs.** Il existe un risque accru d'électrocution si votre corps est relié à la terre.

- c) **N'exposez pas d'outils électriques à la pluie ou à l'humidité.** La pénétration d'eau dans un outil électrique augmente le risque d'électrocution.
- d) **Ne détournerez pas le cordon d'alimentation de son utilisation prévue, par exemple ne l'utilisez pas pour porter et accrocher l'outil électrique ou pour le débrancher de la prise de courant. Tenez le cordon d'alimentation hors de portée de la chaleur, de l'huile, d'arêtes coupantes ou de pièces mobiles.** Les cordons d'alimentation soit endommagés soit emmêlés augmentent le risque d'électrocution.
- e) **Lorsque vous travaillez à l'extérieur avec un outil électrique, utilisez uniquement des rallonges adaptées à une utilisation en extérieur.** L'utilisation d'une rallonge convenant pour l'extérieur réduit le risque d'électrocution.
- f) **Si le fonctionnement de l'outil électrique dans un environnement humide est inévitable, utilisez un disjoncteur différentiel.** L'emploi d'un disjoncteur différentiel diminue le risque d'électrocution.

Sécurité des personnes

- a) **Soyez vigilant, surveillez ce que vous faites et faites preuve de bon sens lorsque vous utilisez un outil électrique.** N'utilisez aucun outil électrique si vous êtes fatigué ou sous l'influence de drogues, d'alcool ou de médicaments. Un moment d'inattention lors de l'utilisation de l'outil électrique peut causer des blessures graves.
- b) **Veillez à porter un équipement de protection et toujours des lunettes protectrices.** Selon la nature du travail et l'utilisation de l'outil électrique, le port d'équipements de protection tels que masque anti-poussière, chaussures de sécurité antidérapantes, casque de chantier ou protège-oreilles réduit les risques de blessures.

- c) **Évitez tout démarrage accidentel. Assurez-vous que l'outil électrique soit bien éteint avant de le brancher sur l'alimentation électrique et/ ou de raccorder l'accu, de le ramasser ou de le porter.** Lorsque vous transportez l'outil électrique avec le doigt sur l'interrupteur ou que l'outil électrique est allumé et raccordé à l'alimentation électrique, cela peut entraîner des accidents.
- d) **Avant de mettre l'outil électrique en marche, retirez tous les outils de réglage ou les clés que vous utilisez pour serrer.** Un outil ou une clé qui se trouve sur une pièce rotative de l'outil électrique peut entraîner des blessures.
- e) **Évitez un positionnement corporel anormal. Assurez-vous de camper solidement sur vos jambes et de conserver votre équilibre à tout moment.** Cela permet un meilleur contrôle de l'outil électrique dans des situations inattendues.
- f) **Portez des vêtements appropriés. Ne portez pas de vêtements amples ou de bijoux. Tenez vos cheveux et vêtements hors de portée des pièces mobiles.** Des vêtements amples, des bijoux ou des cheveux longs peuvent être happés par les pièces en mouvement.
- g) **Si des équipements d'aspiration et de collecte de poussière peuvent être montés, ils doivent être installés et utilisés correctement.** L'aspiration de poussière peut réduire les risques occasionnés par les particules.
- h) **Ne vous mettez pas en danger et ne dépassez pas les règles de sécurité des outils électriques, même si vous êtes, après de nombreuses utilisations, familier avec cet outil électrique.** Une manipulation imprudente peut entraîner des blessures graves en quelques fractions de seconde.

Utilisation et manipulation de l'outil électrique

- a) **Ne surchargez pas l'outil électrique. Utilisez seulement l'outil électrique qui convient au type de travaux entrepris.** Avec un outil électrique approprié, vous travaillez plus efficacement et en toute sécurité, dans la plage de puissance indiquée.
- b) **N'utilisez aucun outil électrique dont l'interrupteur est défectueux.** Un outil électrique qui ne se laisse plus allumer ou éteindre est dangereux et doit être réparé.
- c) **Avant d'effectuer tout réglage, de changer un outil insérable ou ranger l'outil électrique, débranchez la fiche de la prise de courant et/ou enlevez l'accu amovible.** Ces mesures de précaution empêchent le démarrage intempestif de l'outil électrique.
- d) **Conservez les outils électriques inutilisés hors de la portée des enfants. Ne laissez jamais des personnes utiliser l'outil électrique si elles ne sont pas familières avec les manipulations ou si elles n'ont pas lu les instructions.** Les outils électriques sont dangereux lorsqu'ils sont utilisés par des personnes inexpérimentées.
- e) **Entretenez les outils électriques et l'outil insérable avec soin. Vérifiez si les pièces mobiles fonctionnent correctement et ne sont pas bloquées ; contrôlez aussi si des pièces sont cassées ou endommagées car cela pourraient altérer le fonctionnement de l'outil électrique. Faites réparer les pièces endommagées avant toute utilisation de l'outil électrique.** De nombreux accidents sont causés par des outils électriques mal entretenus.

- f) **Conservez les outils de coupe bien affûtés et propres.** Des outils soigneusement entretenus avec des bords bien coupants se bloquent moins et sont plus faciles à contrôler.
- g) **Utilisez l'outil électrique, les accessoires et les outils insérables etc. conformément à ces instructions.** Prenez en compte les conditions de travail et le travail à effectuer. L'utilisation d'outils électriques pour des applications différentes que celles prévues peut conduire à des situations dangereuses.
- h) **Maintenez les poignées et surfaces de préhension sèches, propres et exemptes d'huile ou de graisse.** Les poignées et surfaces de préhension glissantes ne permettent pas de manipuler et de contrôler l'outil électrique en toute sécurité lors de situations imprévues.

Maintenance

- a) **Laissez votre outil électrique être réparé seulement par du personnel qualifié qui utilise des pièces de rechange d'origine.** Cela assure que la sécurité de l'outil électrique est maintenue.

● Réduction des émissions sonores et vibrations

Afin de réduire les effets des vibrations et du bruit, limitez le temps d'utilisation, utilisez des modes de fonctionnement peu bruyants et à faibles vibrations et portez un équipement de protection adapté.

Les mesures suivantes permettent d'atténuer les risques liés aux vibrations et au bruit :

- Utilisez toujours le produit en respectant l'usage prévu et comme décrit dans les présentes instructions.
- Assurez-vous que le produit est en parfait état et bien entretenu.
- Utilisez les outils insérables spécialement conçus pour ce produit et assurez-vous qu'ils soient en parfait état.
- Tenez le produit aux poignées/surfaces de préhension afin d'assurer la sécurité.
- Entretenez le produit conformément aux instructions et prévoyez une bonne lubrification (si applicable).
- Planifiez vos travaux de manière à ce que l'utilisation de produits à valeur vibratoire élevée soit répartie sur une longue durée.

● Comportement en cas d'urgence

À l'aide du présent mode d'emploi, familiarisez-vous avec l'utilisation de ce produit. Mémorisez les consignes de sécurité et respectez-les impérativement. Ceci permet d'éviter des risques et dangers.

- Soyez toujours vigilant lors de l'utilisation de ce produit afin de détecter suffisamment tôt les dangers et agir en conséquence. Une intervention rapide peut permettre d'éviter des blessures graves et dégâts matériels.
- Éteignez immédiatement le produit en cas de dysfonctionnements et débranchez-le du réseau électrique. Faites-le vérifier et éventuellement réparer par un technicien spécialisé avant de le réutiliser.

● Risques résiduels

Même si vous vous servez correctement de ce produit en respectant les consignes, un risque résiduel n'est jamais exclu. Les dangers suivants, entre autres, peuvent survenir en relation avec la fabrication et la manipulation de ce produit :

- Atteintes à la santé résultant d'émissions de vibrations, si le produit est utilisé sur une longue période ou n'est pas correctement utilisé et entretenu.
- Dégâts matériels ou blessures corporelles causé(e)s par des outils coupants défectueux ou l'impact soudain d'un objet recouvert durant l'utilisation.

- Risque de blessures et de dégâts matériels causé(e)s par des objets volants.

REMARQUE

- ▶ Ce produit génère un champ électromagnétique lors du fonctionnement ! Dans certaines circonstances, ce champ peut influencer des implants médicaux activement ou passivement ! Pour réduire le risque de blessures graves ou mortelles, nous recommandons aux personnes portant des implants médicaux de consulter leur médecin et le fabricant de l'implant médical avant d'utiliser le produit !

⚠ AVERTISSEMENT !



Éteignez le produit, débranchez-le du réseau électrique et laissez-le refroidir avant de procéder aux réglages !

⚠ PRUDENCE ! RISQUE DE BLESSURES !



Les lames de scie peuvent être coupantes et chauffer durant l'utilisation. Portez toujours des gants protecteurs, si vous manipulez des lames de scie.

● Consignes générales de sécurité pour le sciage

Procédure de sciage

- a)  **DANGER ! Ne mettez pas vos mains dans la zone de sciage et de la lame de scie.**

Tenez la poignée auxiliaire ou le carter du moteur avec votre deuxième main. Vos deux mains ne peuvent pas être blessées par la lame de scie si vous tenez correctement la scie.

- b) **N'exposez aucune partie de votre corps sous la pièce à travailler.**

Le capot de protection ne peut pas vous protéger de la lame de scie sous la pièce.

- c) **Ajustez la profondeur de coupe à l'épaisseur de la pièce à travailler.**
Moins d'une hauteur de dent complète doit être visible sous la pièce.
- d) **Ne tenez jamais la pièce à traiter dans la main ou sur la jambe. Sécurisez la pièce à usiner en la plaçant dans un endroit qui la conservera stable.** Il est important de bien fixer la pièce à travailler afin de réduire à son minimum le risque d'un contact avec le corps, le coincement de la lame de scie ou la perte du contrôle.
- e) **Lorsque vous effectuez des travaux où un outil insérable peut entrer en contact avec des fils électriques cachés ou son propre cordon d'alimentation, tenez l'outil électrique par ses surfaces de préhension isolées.** Le contact avec un fil sous tension mettra également les pièces métalliques de l'outil électrique sous tension et provoquera une décharge électrique.
- f) **Utilisez toujours une butée ou un guide de bord droit lors de la coupe longitudinale.** Cela améliore la précision de la coupe et réduit le risque de blocage de la lame de scie.
- g) **Utilisez toujours des lames de scie de la bonne taille et avec un alésage compatible (par ex. en forme d'étoile ou rond).** Les lames de scie qui ne s'adaptent pas aux pièces de montage de la scie tournent de façon inégale et entraînent une perte de contrôle.
- h) **N'utilisez jamais de rondelles et de vis endommagées ou ne convenant pas aux lames de scie.** Les rondelles et vis sont spécialement conçues pour votre lame de scie afin d'assurer des performances optimales et une sécurité de fonctionnement.

● Autres consignes générales de sécurité pour le sciage

Risques de recul – causes et consignes de sécurité appropriées

- Le recul est la réaction soudaine résultant d'un accrochage, d'un coincement ou d'un mauvais alignement de la lame de scie qui provoque le soulèvement incontrôlé de la scie et son déplacement hors de la pièce vers l'utilisateur;
- Si la lame de scie se coince ou s'accroche dans la fente du sciage formée, elle se bloque et la force motrice repousse l'appareil en direction de l'utilisateur;
- Si la lame de scie est tordue ou mal alignée dans la ligne de coupe, les dents sur le bord arrière de la lame de scie peuvent s'accrocher dans la surface de la pièce, provoquant ainsi la sortie de la lame de scie hors de la fente de sciage et le recul de la scie en direction de l'utilisateur.

Le recul est le résultat d'une utilisation incorrecte ou défectueuse de la scie. Grâce à des mesures de précaution appropriées décrites ci-dessous, le recul peut être évité.

- a) **Tenez fermement la scie des deux mains et amenez vos bras dans une position vous permettant d'absorber les forces du recul. Tenez-vous toujours sur le côté de la lame de scie, n'alignez jamais la lame de scie dans la direction de votre corps.** En cas de rebond, la scie circulaire peut sauter en arrière, mais l'utilisateur peut contrôler les forces de recul en prenant des mesures de précaution adaptées.

- b) **Si la lame de scie se bloque ou si vous interrompez le travail, éteignez la scie et restez sans bouger jusqu'à ce que la lame de scie se soit arrêtée. N'essayez jamais de retirer la scie de la pièce ou de la tirer vers l'arrière pendant que la lame de scie bouge, sinon un recul peut se produire.** Déterminer et corriger la cause du blocage de la lame de scie.
- c) **Si vous souhaitez redémarrer le sciage avec la lame de scie coincée dans une pièce, centrez la lame de scie dans la ligne de coupe et vérifiez que les dents de la scie ne soient pas accrochées dans la pièce.** Si la lame de scie est coincée, elle peut s'éjecter de la pièce ou provoquer un recul lors du redémarrage de la scie.
- d) **Afin de réduire les risques de recul dus à une lame de scie coincée, fixez correctement les grandes pièces que vous avez à traiter.** Les grandes pièces à traiter peuvent se plier sous leur propre poids. Les pièces doivent être étayées des deux côtés de la scie aussi bien à proximité de la ligne de coupe que de l'autre bord.
- e) **N'utilisez pas de lame de scie émoussée ou endommagée.** Les lames de scie avec des dents émoussées ou mal alignées provoquent une friction importante, un blocage de la lame de scie et un recul si la ligne de coupe est trop étroite.
- f) **Avant de scier, resserrez les réglages de profondeur de coupe et d'angle de coupe.** Si les réglages changent durant le sciage, la lame de scie peut se coincer et un recul peut se produire.

- g) **Soyez particulièrement prudent lorsque vous effectuez des découpes dans des murs ou des endroits non visibles.** La lame de scie plongeante peut se coincer lors du sciage d'objets non visibles et provoquer un recul.

● Consignes de sécurité spécifiques à cette scie

Fonction du capot de protection

- a) **Avant chaque utilisation, vérifiez si le capot de protection se ferme correctement. N'utilisez pas la scie si le capot de protection ne bouge pas librement et ne se ferme pas immédiatement. Ne jamais coincer ou attacher le capot de protection, car cela enlèverait la protection de la lame de scie.** Si la scie tombe accidentellement sur le sol, le capot de protection peut se plier. Assurez-vous que le capot de protection bouge librement et ne touche pas la lame de scie ou d'autres pièces aux angles et lors de la découpe en profondeur.
- b) **Vérifiez l'état et le fonctionnement du ressort du capot de protection. Avant d'utiliser la scie, veillez à la faire réparer si le capot de protection et le ressort ne fonctionnent pas correctement.** Des pièces endommagées, des dépôts collants ou des accumulations de copeaux empêchent le bon fonctionnement du capot de protection inférieur.
- c) **Lorsque vous effectuez une « coupe en plongée », qui n'est pas d'équerre, bloquez la plaque de fond de la scie afin d'éviter un glissement latéral.** Un déplacement sur le côté peut entraîner un blocage de la lame de scie et donc un recul.

- d) **Ne placez pas la scie sur l'établi ou le sol sans avoir la lame de scie recouverte par le capot de protection.** Une lame de scie non protégée qui est encore en train de tourner peut prendre une autre direction et encore scier tout ce qui est sur son chemin. Veuillez toujours prendre en compte le temps d'arrêt de la scie.

● Instructions complémentaires

- N'utilisez jamais de disques abrasifs.
- Utilisez uniquement des lames de scie dont le diamètre correspond aux inscriptions sur la scie.
- Lors de travaux avec du bois ou des matières produisant des poussières dangereuses pour la santé, l'appareil doit être raccordé à un dispositif d'aspiration adapté et homologué.
- Portez un masque anti-poussière lors du sciage de bois.
- Utilisez uniquement les lames de scie recommandées.
- Portez toujours un protège-oreilles.
- Évitez de surchauffer les pointes des dents de la scie.
- Lors du sciage de matières plastiques, évitez de les faire fondre.
- Utilisez la lame de scie adaptée au matériau à scier.
- N'utilisez que des lames de scie spécifiées par le fabricant qui, si elles sont destinées à couper du bois ou des matériaux similaires, sont conformes à la norme EN 847-1.
- Les outils ne peuvent être utilisés que par des personnes formées et expérimentées qui maîtrisent l'utilisation de tels outils.
- Les lames de scies circulaires dont le corps est fissuré doivent être mises hors service (les réparations ne sont pas autorisées).
- Le nombre de tours maximal spécifié sur l'outil ne doit pas être dépassé. Dans la mesure où cela est spécifié, la vitesse de rotation doit être respectée.

Lames de scie circulaire (symboles)

AVERTISSEMENT !



Porter des gants protecteurs !



Porter un masque de protection respiratoire !



Porter des lunettes de protection !



Porter un protège-oreilles !

● Consignes de sécurité pour les machines à tronçonner

- a) **Le capot de protection fait partie intégrante de l'outil électrique et doit être correctement installé et ajusté sur l'outil électrique afin d'atteindre un excellent niveau de sécurité c'est-à-dire que la plus petite partie de l'accessoire abrasif à nu soit dirigée vers l'utilisateur.** Maintenez les personnes à proximité du plan de travail, ainsi que vous-même, hors de la portée du disque abrasif en rotation. Le capot de protection est destiné à protéger l'utilisateur des éclats et des contacts accidentels avec l'accessoire abrasif.
- b) **Utilisez uniquement des disques à tronçonner diamantés pour votre outil électrique.** La fixation de l'accessoire sur votre outil électrique ne garantit en aucun cas une utilisation en toute sécurité.
- c) **La vitesse de rotation admise de l'outil insérable doit être au moins aussi élevée que le nombre de tours maximal indiqué sur l'outil électrique.** Les accessoires, qui tournent plus vite que la vitesse autorisée, peuvent se casser ou s'envoler.
- d) **Les accessoires abrasifs doivent être utilisés seulement dans les domaines d'intervention recommandés.**
Par exemple : Ne poncez jamais avec la surface latérale d'un disque à tronçonner. Les disques à tronçonner sont conçus pour couper les matériaux avec l'arête du disque. Toute force latéralement développée peut casser les accessoires abrasifs.
- e) **Utilisez toujours des flasques de serrage en bon état, de la bonne taille et forme pour le disque abrasif que vous avez choisi.** Des flasques appropriées protègent le disque abrasif et réduisent ainsi les risques de cassure du disque abrasif.
- f) **N'utilisez aucun disque abrasif usé provenant de plus grands outils électriques.** Les disques abrasifs pour de plus grands outils électriques ne sont pas prévus pour les vitesses de rotation plus élevées des plus petits outils électriques et peuvent casser.
- g) **Le diamètre extérieur et l'épaisseur de l'outil insérable doivent être conformes aux dimensions de votre outil électrique.** Des outils insérables de taille incorrecte peuvent ne pas être suffisamment isolés ou contrôlés.
- h) **Les disques abrasifs et les flasques doivent passer exactement sur l'arbre porte-outil de votre outil électrique.** Les outils insérables, qui ne s'adaptent pas bien sur l'arbre porte-outil de l'outil électrique, tournent de façon inégale, vibrent très fortement et peuvent causer une perte de contrôle.

- i) **N'utilisez jamais de disques abrasifs endommagés.** Avant chaque utilisation, contrôlez si les disques abrasifs ne présentent pas de fissures ou d'éclatements. Si l'outil électrique ou le disque abrasif tombent, vérifiez s'ils sont endommagés ou utilisez un outil insérable en bon état. Si vous avez contrôlé et installé le disque abrasif, vérifiez que vous-même ou toute personne présente à proximité soit hors de portée de la zone de rotation du disque abrasif et faites fonctionner l'appareil une minute au nombre de tours maximal. Des disques abrasifs endommagés cassent généralement durant ce temps d'essai.
- j) **Portez un équipement de protection individuelle. Utilisez selon l'application prévue un équipement de protection pour tout le visage et les yeux ou des lunettes de protection. Le cas échéant, portez un masque anti-poussière, protège-oreilles, des gants protecteurs pour vos mains ou un tablier spécial qui peut ainsi éloigner de vous les particules de meulage et de matériaux.** Les yeux doivent être protégés contre les corps étrangers s'envolant lors des différents travaux effectués. Les masques anti-poussière ou de protection respiratoire doivent filtrer toutes les poussières produites lors de l'utilisation. Si vous êtes exposé à un bruit intensif sur une longue période, vous pouvez subir une perte auditive.
- k) **Veillez à maintenir une distance sécuritaire par rapport à votre zone de travail et aux personnes se trouvant à proximité. Toute personne qui pénètre dans la zone de travail doit porter son équipement de protection individuelle.** Des fragments et débris de la pièce à travailler ou des outils insérables cassés peuvent voler et causer des blessures aussi en dehors de la zone de travail immédiate.
- l) **Tenez l'appareil seulement sur la surface de la poignée isolée lors de l'exécution d'un travail, en veillant à ce que l'outil insérable n'entre pas en contact avec le cordon d'alimentation ou que celui-ci ne soit pas plié.** Le contact avec une ligne sous tension peut aussi mettre les pièces en métal de l'appareil sous tension et provoquer un choc électrique.
- m) **Tenez éloigner le cordon d'alimentation de l'outil insérable en train de tourner.** Si vous perdez le contrôle de l'appareil, le cordon d'alimentation peut être coupé ou touché et votre main ou votre bras peuvent entrer en contact avec l'outil insérable.
- n) **Ne posez jamais l'outil électrique quelque part avant que l'outil insérable se soit complètement arrêté.** L'outil insérable en rotation peut entrer en contact avec la surface où il se trouve ce qui peut entraîner une perte de contrôle de l'outil électrique.
- o) **Ne laissez pas l'outil électrique en fonctionnement lorsque vous le portez.** Vos vêtements peuvent entrer en contact accidentellement avec l'outil insérable en rotation et celui-ci peut vous blesser sérieusement.
- p) **Nettoyez régulièrement les fentes d'aération de votre outil électrique.** Le ventilateur du moteur attire la poussière dans le boîtier et une forte accumulation de poussière métallique peut causer des risques électriques.
- q) **N'utilisez pas l'outil électrique à proximité de matières inflammables.** Des étincelles peuvent enflammer ces matériaux.
- r) **N'utilisez aucun outil insérable qui nécessite un fluide de refroidissement.** L'utilisation d'eau ou de fluides de refroidissement peut provoquer une électrocution.

● Autres consignes de sécurité pour l'utilisation de disque à tronçonner

Risques de recul et consignes de sécurité appropriées

Le recul est une réaction subite due à une busquée ou un blocage du disque abrasif en rotation. Un à-coup ou un blocage conduisent à un arrêt brutal de l'outil insérable en rotation.

Ceci conduit à ce que l'outil électrique s'accélère sans contrôle dans l'autre sens de la rotation de l'outil insérable jusqu'au point de blocage.

Lorsque par ex. un disque abrasif accroche ou bloque sur une pièce, le bord du disque abrasif qui s'est introduit dans la pièce, se trouve coincé et peut donc causer une rupture du disque abrasif ou provoquer un recul. Le disque abrasif s'éloigne alors de l'utilisateur ou se rapproche de celui-ci, selon le sens de rotation du disque au point de blocage. Dans ce cas, le disque abrasif peut aussi casser.

Le recul est le résultat d'une utilisation incorrecte ou défectueuse de l'outil électrique. Grâce à des mesures de précaution appropriées décrites ci-dessous, le recul peut être évité.

- a) **Tenez l'outil électrique fermement et placez votre corps et vos bras dans une position où vous pourrez absorber les forces du recul.** Afin d'avoir un contrôle maximal sur les forces de recul ou de prévenir un moment de réaction pendant la montée en vitesse, utilisez toujours la poignée auxiliaire (si disponible). La personne qui utilise l'appareil peut en prenant les mesures de précaution nécessaires réagir aux forces de réaction et de recul.
- b) **Ne positionnez jamais vos mains à proximité de l'outil insérable en rotation.** L'outil insérable peut se déplacer lors d'un recul vers vos mains.

- c) **Évitez de vous tenir dans la zone située devant et derrière le disque à tronçonner en rotation.** Le recul entraîne l'outil électrique dans la direction opposée à celle du mouvement du disque abrasif au point de blocage.
- d) **Travaillez toujours prudemment dans les endroits où il y a des coins, des bords tranchants etc. Évitez que les outils insérables rebondissent et se coincent dans la pièce.** L'outil insérable en rotation a tendance à se coincer dans les angles, les arêtes vives ou lorsqu'il rebondit. Ceci entraîne une perte de contrôle ou un recul.
- e) **N'utilisez pas de lame de scie à chaîne ou dentelée ou de disque diamanté segmenté avec des fentes de plus de 10 mm de large.** De tels outils insérables causent un recul ou la perte de contrôle de l'outil électrique.
- f) **Évitez de bloquer les disques à tronçonner ou d'exercer une pression importante. N'effectuez pas des coupes de profondeur excessive.** Une force excessive sur le disque à tronçonner augmente les sollicitations mécaniques et les possibilités de coincement ou de blocage et ainsi accroît le risque de recul et de cassure de l'accessoire abrasif.
- g) **Si le disque à tronçonner se bloque ou si vous interrompez le travail, éteignez l'appareil et restez sans bouger jusqu'à ce que le disque se soit arrêté.** N'essayez jamais de continuer à travailler sur la coupe avec le disque à tronçonner encore en train de tourner car il existe un risque de recul lors de cette opération. Déterminez et corrigez la cause du blocage.

- h) **Ne rallumez pas l'outil électrique, tant qu'il se trouve dans la pièce à travailler.**
- i) **Laissez toujours le disque à tronçonner atteindre sa pleine vitesse de rotation avant de reprendre la découpe avec précaution.** Autrement, le disque pourrait se coincer, sauter hors de la pièce ou provoquer un recul.
- j) **Fixez correctement les plaques et grandes pièces à travailler afin de réduire les risques de recul dus à un disque à tronçonner coincé.** Les grandes pièces à travailler peuvent se plier sous leur propre poids. La pièce à travailler doit être étayée des deux côtés du disque aussi bien à proximité de la découpe que de l'autre bord.
- k) **Soyez particulièrement prudent lorsque vous effectuez des découpes « au carré » dans des murs ou des endroits non visibles.** Le disque à tronçonner s'enfonçant, il se peut que lors de la découpe il rencontre des conduites de gaz ou d'eau, fils électriques ou tout autre objet et provoque un recul.

● Instructions complémentaires

Modèles de disques à tronçonner autorisés

Diamantés, 89 mm de diamètre de disque, 1,8 mm maxi d'épaisseur de disque

- Portez toujours un masque anti-poussières !
- Portez toujours un protège-oreilles !

Accessoires d'origine/appareils complémentaires

- N'utilisez que des accessoires et des appareils complémentaires qui sont spécifiés dans le mode d'emploi ou dont le montage est compatible avec l'appareil.

Lame de scie à tronçonner (symboles)

⚠ AVERTISSEMENT !



Porter un protège-oreilles !



Porter des lunettes de protection !



Porter des chaussures de sécurité !



Porter des gants protecteurs !



Porter un masque de protection respiratoire !



Non autorisé pour le ponçage humide !



Diamètre admis des outils



Non autorisé pour le ponçage latéral

● Consignes de sécurité pour les outils abrasifs

a) Généralités

Les outils abrasifs sont fragiles et cassables, il faut donc faire preuve d'une extrême prudence lors de la manipulation d'outils abrasifs. L'utilisation d'outils abrasifs endommagés, mal serrés ou insérés est dangereuse et peut entraîner des blessures graves.

b) Manipulation, transport et rangement

Des outils abrasifs doivent être traités et transportés avec soin. Les outils abrasifs doivent être rangés afin qu'ils ne soient pas soumis à des dommages mécaniques ou influences environnementales qui pourraient les endommager.

Évitez tout danger qui pourrait entraîner la mort par électrocution !

- Contrôlez régulièrement l'état de l'appareil, du cordon d'alimentation et de la fiche de secteur. N'utilisez plus les appareils avec des pièces endommagées. N'ouvrez jamais l'appareil. Les appareils, cordon d'alimentation ou fiche de secteur endommagés présentent un risque de mort par électrocution. Confiez les travaux de réparation ou de remplacement à un service après-vente ou à un électricien qualifié.
- N'utilisez pas l'appareil lorsqu'il est humide ou dans un environnement humide.
- Si vous travaillez à l'extérieur, raccordez l'appareil à un disjoncteur à courant résiduel (FI) avec un courant de déclenchement maximal de 30 mA. Utilisez uniquement une rallonge homologuée pour une utilisation en extérieur.

REMARQUE

- ▶ Maintenez toujours le cordon d'alimentation hors de portée du produit, en conservant un rayon tout autour, et faites-le passer à l'arrière produit.

⚠ AVERTISSEMENT !

Protégez-vous du rayonnement laser !



LASER 2



$P_{max.} < 1 \text{ mW}$ • $\lambda 650 \text{ nm}$

EN 60825-1:2014

L'appareil contient un laser de la classe 2

- ▶ Ne dirigez jamais le laser vers des personnes ou des animaux.
- ▶ Ne regardez jamais directement dans le laser. Le laser peut provoquer des dommages aux yeux.
- ▶ Ne dirigez pas le faisceau laser vers des matériaux hautement réfléchissants. Risque dû à la lumière réfléchissante.
- ▶ Tout réglage pour amplifier le faisceau laser est interdit. Il existe un risque de blessures !
- ▶ Aucune responsabilité n'est assumée pour les dommages causés par la manipulation du dispositif laser ou le non-respect des consignes de sécurité.
- ▶ Prudence, si des dispositifs de commande ou d'ajustement autres que ceux spécifiés ici sont utilisés ou si d'autres procédures sont effectuées, cela peut entraîner une exposition dangereuse au rayon.

REMARQUE

- ▶ La protection prévue peut être altérée, si le produit n'est pas utilisé conformément au mode d'emploi du fabricant.

● Consignes de sécurité pour piles/piles rechargeables

⚠ DANGER DE MORT ! Conservez les piles/piles rechargeables hors de la portée des enfants. Consultez immédiatement un médecin en cas d'ingestion !



RISQUE D'EXPLOSION ! Ne rechargez jamais de piles non rechargeables. Ne court-circuitez pas de piles/piles rechargeables et ne tentez pas de les ouvrir. Cela est susceptible de provoquer une surchauffe, un incendie ou une explosion.

- Ne jetez jamais de piles/piles rechargeables dans un feu ou dans de l'eau.
- Ne soumettez pas de piles/piles rechargeables à une sollicitation mécanique.

Risque de fuite des piles/piles rechargeables

- Évitez les conditions et températures extrêmes qui peuvent exercer une influence sur les piles/piles rechargeables, par ex. positionnement sur des radiateurs/ exposition à la lumière directe du soleil.
- Si des piles/piles rechargeables ont fui, évitez tout contact de la peau, des yeux et muqueuses avec les produits chimiques ! Rincez immédiatement à l'eau claire les parties touchées et consultez un médecin !



PORTER DES GANTS PROTECTEURS ! Des piles/piles rechargeables qui fuient ou qui sont endommagées sont susceptibles de causer des brûlures lorsqu'elles entrent en contact avec la peau. Si tel est le cas, portez des gants protecteurs adaptés.

- En cas de fuite des piles/piles rechargeables, retirez-les immédiatement du produit afin d'éviter tout dommage.

- Retirez les piles/piles rechargeables si vous ne comptez pas utiliser le produit pendant une période prolongée.

Risque de dommages au produit

- Utilisez uniquement le type de piles/piles rechargeables indiqué !
- Insérez les piles/piles rechargeables en respectant les indications de polarité (+) et (-) qui sont indiquées sur les piles/piles rechargeables et dans le produit.
- Nettoyez avec un chiffon sec et non pelucheux les contacts des piles/piles rechargeables et du compartiment de la pile avant l'insertion !
- Retirez immédiatement les piles/piles rechargeables usées du produit.

● Fonctionnement

● Insertion/remplacement des piles

1. Ouvrez le couvercle du compartiment de la pile **[14]** à l'aide d'un tournevis cruciforme approprié.
2. Retirez éventuellement les piles usagées.
3. Insérez une nouvelle pile bouton 3 V (type CR2032) en respectant la polarité. Révissez le couvercle du compartiment de la pile.

⚠ PRUDENCE !

- ▶ Si des dispositifs de commande ou d'ajustement autres que ceux spécifiés ici sont utilisés ou si d'autres procédures sont effectuées, cela peut entraîner une exposition dangereuse au rayon.

REMARQUE

- ▶ Le produit est équipé d'un témoin de raccord à l'alimentation électrique **[5]**. Le témoin de raccord à l'alimentation électrique s'allume en vert, aussitôt que le produit est branché sur le réseau électrique. Ainsi, le témoin de raccord à l'alimentation électrique signale que le produit est sous tension.

● Vérification de la plaque de fond/du capot de protection

⚠ Avertissement ! Risque de blessures !



Avant de travailler sur le produit, débranchez toujours la fiche de secteur de la prise de courant.

- Avant chaque utilisation, vérifiez la facilité de mouvement/mobilité de la plaque de fond [7].
- Activez le commutateur de blocage [2] et maintenez-le en position. Abaissez la scie plongeante. Ainsi, vous vérifiez le fonctionnement de la plaque de fond. La plaque de fond doit être facilement mobile et ne doit pas être coincé.
- Après avoir été relâchée, la plaque de fond doit revenir facilement et d'elle-même dans sa position de départ.

● Allumer et éteindre

Allumer

1. Activez le commutateur de blocage [2] et maintenez-le en position.
2. Activez l'interrupteur marche/arrêt [3]. Une fois que le produit est démarré, vous pouvez relâcher le commutateur de blocage.

Éteindre

- Relâchez l'interrupteur marche/arrêt [3].

⚠ Prudence ! Risque de blessures !



Portez toujours des gants protecteurs, si vous manipulez le produit ou travaillez avec.

⚠ Prudence ! Risque de dommages corporels ou matériels !

- ▶ Portez des gants lors de la manipulation de la lame de scie. Ainsi, vous évitez des coupures.
- ▶ N'utilisez pas de lame de scie émoussée, fendillée, tordue ou endommagée.
- ▶ Avant de scier, vérifiez que la pièce à travailler ne contient pas de corps étrangers cachés tels que des clous ou des vis. Éliminez-les.
- ▶ Utilisez toujours une lame de scie compatible.
- ▶ Sécurisez la pièce à l'aide de dispositifs de serrage sur un établi.
- ▶ Appliquez uniquement la pression nécessaire pour scier. Une pression excessive peut provoquer la courbure et la rupture de la lame de scie.
- ▶ Éteignez immédiatement le produit si la lame de scie se coince. Écartez la coupe et retirez délicatement la lame de scie.
- ▶ Veuillez toujours vous tenir sur le côté du produit pendant le travail.
- ▶ Veillez à une aération du lieu de travail.
- ▶ Évitez toute surcharge excessive du produit pendant le travail.

● Sélection de la profondeur de coupe

REMARQUE

- ▶ Nous vous recommandons de choisir une profondeur de coupe si possible d'environ 2 mm plus grande que l'épaisseur du matériau. De cette manière, vous obtenez une coupe propre.

1. Desserrez le guide de serrage rapide du sélecteur de profondeur de coupe [9].
2. Réglez la profondeur de coupe requise sur la graduation [8].
3. Remplacez le guide de serrage rapide.

● Montage de la butée parallèle

1. Desserrez la vis de la butée parallèle [12] sur la plaque de fond [7].
2. Insérez la butée parallèle [10] dans le support de butée parallèle [11].
3. Resserrez la vis de la butée parallèle.

● Manipulation de la scie plongeante

1. Placer le produit sur le matériau. Si nécessaire, alignez le produit sur la butée parallèle [10] ou sur une ligne tracée.
2. Activez le commutateur de blocage [2] et maintenez-le en position. Activez l'interrupteur marche/arrêt [3].
3. Poussez le produit vers l'avant pour abaisser la scie plongeante. Vous pouvez maintenant relâcher le commutateur de blocage.
4. Sciez en exerçant une pression modérée.

● Types de lames de scie

Les types de lames de scie fournis couvrent les domaines d'application les plus courants :

| Type/description | Utilisation |
|--|---|
| Lame de scie circulaire HSS 24 Z89/60 Ø 89 mm 60 dents | <input type="checkbox"/> Bois tendre <input type="checkbox"/> Métaux souples |
| Lame de scie circulaire HSS 25 Z89/80 Ø 89 mm 80 dents | <input type="checkbox"/> Bois tendre <input type="checkbox"/> Métaux souples |
| Disque à tronçonner diamanté 23 Z89 Ø 89 mm | <input type="checkbox"/> Céramique <input type="checkbox"/> Roche |
| Lame de scie TCT 26 Z89/30 Ø 89 mm 30 dents | <input type="checkbox"/> Bois <input type="checkbox"/> Matière synthétique |

● Marquage de la ligne de coupe

- Le hublot de ligne de coupe est utilisé pour guider avec précision le produit le long de la ligne de coupe sur la pièce à travailler.
- Pour une coupe de précision, placez le produit sur la pièce de façon à ce que le repère de coupe apparaisse dans le hublot de ligne de coupe [13].

● Raccorder l'aspiration de poussières

REMARQUE

- ▶ Pour le bois, et en particulier pour des matériaux générant des poussières dangereuses pour la santé, raccordez le produit à un dispositif externe d'aspiration des poussières qui convient pour des longs travaux.
- ▶ Contrôlez la fixation correcte de l'aspiration de poussières.
- ▶ Consultez également le mode d'emploi du dispositif d'aspiration.
- ▶ Respectez les réglementations concernant les matériaux à traiter qui sont en vigueur dans le pays où vous êtes.
- ▶ Poussez le tuyau d'aspiration [27] sur le raccord d'aspiration de poussière [15] et verrouillez-le.
- ▶ Raccordez un aspirateur de poussières et copeaux homologué au tuyau d'aspiration.

● Changer la lame de scie

⚠ AVERTISSEMENT ! RISQUE DE BLESSURES !



Avant de travailler sur le produit, débranchez toujours la fiche de secteur de la prise de courant.

1. Actionnez le blocage de l'arbre **16**.
Desserrez la vis de serrage **18** avec la clé à six pans **20** (pour ouvrir, tourner dans le sens des aiguilles d'une montre). Retirez la vis de serrage **18** et la flasque de serrage **17** (voir aussi ill. B).
2. Placez la profondeur de coupe sur la position maximale.
3. Activez le commutateur de blocage **2** et maintenez-le en position. Faites basculer la plaque de fond **7** vers le haut.
4. Enlevez la lame de scie **19**.
5. Installer la lame de scie dans l'ordre inverse comme décrit ci-dessus.
6. Activer le blocage de l'arbre (jusqu'à ce qu'il s'enclenche) et vissez la vis de serrage avec la clé à six pans.
 - La flèche sur la lame de scie doit correspondre à la Flèche du sens de rotation  (sens de rotation, marqué sur le produit).

● Allumer et éteindre le laser

Allumer

- Activez l'interrupteur marche/arrêt (Laser) **21**.

Éteindre

- Activez à nouveau l'interrupteur marche/arrêt (Laser) **21**.

REMARQUE

- ▶ Si la pile est vide, remplacez-la par une nouvelle pile bouton 3 V (type CR2032).
- ▶ Faites remplacer les balais de charbon par le fabricant, son service après-vente ou une personne qualifiée.

- Gardez toujours la zone autour du capot de protection propre. Enlevez la poussière et les copeaux avec un pinceau ou de l'air comprimé.

⚠ AVERTISSEMENT !

- ▶ Faites toujours remplacer la fiche de secteur ou le cordon d'alimentation par le fabricant du produit ou son service après-vente. Ceci assure que la sûreté du produit soit maintenue.

● Nettoyage et entretien

⚠ AVERTISSEMENT !



Éteignez le produit, débranchez-le du réseau électrique et laissez-le refroidir avant de procéder à des travaux d'inspection, d'entretien ou de nettoyage !

● Nettoyage

- Veillez à ce qu'aucun liquide ne pénètre à l'intérieur du produit.
- Conservez toujours le produit propre, sec et exempt d'huile ou de graisse. Enlevez la poussière après chaque utilisation et avant le rangement.
- Un nettoyage régulier et approprié aide à garantir une utilisation en toute sécurité et prolonge la durée de vie du produit.
- Nettoyez le produit avec un chiffon sec.
- Utilisez une brosse douce pour atteindre les endroits difficiles.

REMARQUE

- ▶ N'utilisez pas de produits nettoyants ou de désinfectants chimiques, alcalins, abrasifs ou agressifs pour réaliser le nettoyage, car ils pourraient endommager les surfaces.

● Entretien

- Le produit ne nécessite aucune maintenance.
- Vérifiez le produit et ses accessoires (tels que les lames de scie) avant et après chaque utilisation afin de vous assurer qu'ils ne sont ni usés ni endommagés. Si nécessaire, remplacez-les par des nouveaux comme décrit dans ce mode d'emploi.

Respectez toujours les exigences techniques (voir les « Données techniques »).

- Vérifiez que les couvercles et les dispositifs de protection ne soient pas endommagés et qu'ils soient correctement placés. Si nécessaire, remplacez-les.
- Remplacez une lame de scie émoussée, tordue ou autrement endommagée.

● Réparation

- L'intérieur de ce produit ne contient aucune pièce pouvant être réparée par l'utilisateur. Contactez un technicien qualifié pour faire contrôler et réparer le produit.

● Rangement

- Nettoyez le produit (voir « Nettoyage »).
- Rangez le produit et ses accessoires dans un endroit sombre, sec, hors gel et bien ventilé.
- Stockez toujours le produit dans un endroit qui est hors de la portée des enfants.
- Rangez le produit dans la mallette.

● Transport

- Transportez le produit dans sa mallette.
- Protégez le produit contre les chocs et les fortes vibrations, notamment lors du transport dans des véhicules.
- Sécurisez le produit contre tout glissement et basculement.

● Mise au rebut

L'emballage se compose de matières recyclables pouvant être mises au rebut dans les déchetteries locales.



Veillez respecter l'identification des matériaux d'emballage pour le tri sélectif, ils sont identifiés avec des abréviations (a) et des chiffres (b) ayant la signification suivante : 1-7 : plastiques/20-22 : papiers et cartons/80-98 : matériaux composite.

Produit :



Points de collecte sur www.quefairedesdechets.fr
Privilégiez la réparation ou le don de votre appareil !

Le produit ainsi que les accessoires et les matériaux d'emballage sont recyclables et relèvent de la responsabilité élargie du producteur.

Éliminez-les séparément, en suivant l'Info-tri illustrée, dans l'intérêt d'un meilleur traitement des déchets.

Le logo Triman n'est valable qu'en France.



Votre mairie ou votre municipalité vous renseigneront sur les possibilités de mise au rebut des produits usagés.



Afin de contribuer à la protection de l'environnement, veuillez ne pas jeter votre produit usagé dans les ordures ménagères, mais éliminez-le de manière appropriée. Pour obtenir des renseignements concernant les points de collecte et leurs horaires d'ouverture, vous pouvez contacter votre municipalité.

Les piles/piles rechargeables défectueuses ou usagées doivent être recyclées conformément à la directive 2006/66/CE et ses modifications. Les piles et/ou piles rechargeables et/ou le produit doivent être retournés dans les centres de collecte proposés.



Pollution de l'environnement par la mise au rebut incorrecte des piles/piles rechargeables !

Retirez les piles/le pack de piles du produit avant sa mise au rebut.

Les piles/piles rechargeables ne doivent pas être mises au rebut avec les ordures ménagères. Elles peuvent contenir des métaux lourds toxiques et doivent être considérées comme des déchets spéciaux. Les symboles chimiques des métaux lourds sont les suivants : Cd = cadmium,

Hg = mercure, Pb = plomb. Pour cette raison, veuillez toujours déposer les piles/piles rechargeables usagées dans les conteneurs de recyclage communaux.

● Garantie

Article L217-16 du Code de la consommation

Lorsque l'acheteur demande au vendeur, pendant le cours de la garantie commerciale qui lui a été consentie lors de l'acquisition ou de la réparation d'un bien meuble, une remise en état couverte par la garantie, toute période d'immobilisation d'au moins sept jours vient s'ajouter à la durée de la garantie qui restait à courir. Cette période court à compter de la demande d'intervention de l'acheteur ou de la mise à disposition pour réparation du bien en cause, si cette mise à disposition est postérieure à la demande d'intervention.

Indépendamment de la garantie commerciale souscrite, le vendeur reste tenu des défauts de conformité du bien et des vices rédhibitoires dans les conditions prévues aux articles L217-4 à L217-13 du Code de la consommation et aux articles 1641 à 1648 et 2232 du Code Civil.

Article L217-4 du Code de la consommation

Le vendeur livre un bien conforme au contrat et répond des défauts de conformité existant lors de la délivrance.

Il répond également des défauts de conformité résultant de l'emballage, des instructions de montage ou de l'installation lorsque celle-ci a été mise à sa charge par le contrat ou a été réalisée sous sa responsabilité.

Article L217-5 du Code de la consommation

Le bien est conforme au contrat :

1° S'il est propre à l'usage habituellement attendu d'un bien semblable et, le cas échéant :

- s'il correspond à la description donnée par le vendeur et posséder les qualités que celui-ci a présentées à l'acheteur sous forme d'échantillon ou de modèle ;
- s'il présente les qualités qu'un acheteur peut légitimement attendre eu égard aux déclarations publiques faites par le vendeur, par le producteur ou par son représentant, notamment dans la publicité ou l'étiquetage ;

2° Ou s'il présente les caractéristiques définies d'un commun accord par les parties ou être propre à tout usage spécial recherché par l'acheteur, porté à la connaissance du vendeur et que ce dernier a accepté.

Article L217-12 du Code de la consommation

L'action résultant du défaut de conformité se prescrit par deux ans à compter de la délivrance du bien.

Article 1641 du Code civil

Le vendeur est tenu de la garantie à raison des défauts cachés de la chose vendue qui la rendent impropre à l'usage auquel on la destine, ou qui diminuent tellement cet usage que l'acheteur ne l'aurait pas acquise, ou n'en aurait donné qu'un moindre prix, s'il les avait connus.

Article 1648 1er alinéa du Code civil

L'action résultant des vices rédhibitoires doit être intentée par l'acquéreur dans un délai de deux ans à compter de la découverte du vice.

Les pièces détachées indispensables à l'utilisation du produit sont disponibles pendant la durée de la garantie du produit.

Le produit a été fabriqué avec soin selon des critères de qualité stricts et contrôlé consciencieusement avant sa livraison. En cas de défaut de matériel ou de fabrication, vous avez des droits légaux vis-à-vis du vendeur du produit. Vos droits légaux ne sont en aucun cas limités par notre garantie mentionnée ci-dessous.

La garantie de ce produit est de 3 ans à partir de la date d'achat. La période de garantie débute à la date d'achat. Conservez le ticket de caisse original dans un endroit sûr, car ce document est nécessaire comme preuve d'achat.

Tout dommage ou défaut déjà présent au moment de l'achat doit être signalé immédiatement après le déballage du produit.

Si le produit présente un défaut de matériel ou de fabrication dans les 3 ans suivant la date d'achat, nous le réparerons ou le remplacerons – selon notre choix – gratuitement pour vous. La période de garantie n'est pas prolongée par un recours à la garantie accordé. Ceci s'applique également aux pièces remplacées et réparées.

La garantie prend fin si le produit a été endommagé, s'il a été utilisé ou entretenu de manière incorrecte.

La garantie couvre les défauts de matériel et de fabrication. Cette garantie ne couvre pas les pièces du produit qui sont soumises à une usure normale et qui sont donc considérées comme des pièces d'usure (par ex. piles, accus, tuyaux, cartouches d'encre), ni les dommages aux pièces cassables, par ex. les interrupteurs ou les pièces en verre.

● Faire valoir sa garantie

Pour garantir la rapidité d'exécution de la procédure de garantie, veuillez respecter les indications suivantes :

Veuillez conserver le ticket de caisse et la référence du produit (IAN 453428_2307) à titre de preuve d'achat pour toute demande.

Le numéro de référence de l'article est indiqué sur la plaque d'identification, gravé sur la page de titre de votre manuel (en bas à gauche) ou sur un autocollant apposé sur la face arrière ou inférieure du produit.

En cas de dysfonctionnement du produit, ou de tout autre défaut, contactez en premier lieu le service après-vente par téléphone ou par e-mail aux coordonnées indiquées ci-dessous.

Vous pouvez alors envoyer franco de port tout produit considéré comme défectueux au service clientèle indiqué, accompagné de la preuve d'achat (ticket de caisse) et d'une description écrite du défaut avec mention de sa date d'apparition.

● Service après-vente

FR Service après-vente France

Tél.: 0800904879

E-Mail: owim@lidl.fr

BE Service après-vente Belgique

Tél.: 080071011

Tél.: 80023970 (Luxembourg)

E-Mail: owim@lidl.be

● Déclaration de conformité UE

DÉCLARATION DE CONFORMITÉ UE

IAN : 453428_2307
Identification du produit : PARKSIDE Scie plongeante électrique
Numéro de modèle : HG09158

L'objet de la déclaration décrit ci-dessus est conforme à la législation d'harmonisation de l'Union applicable:

| |
|---|
| Directive 2006/42/EC |
| Directive 2014/30/EU |
| Directive 2011/65/EU avec toutes les modifications connexes |

Références des normes harmonisées pertinentes appliquées ou des autres spécifications techniques par rapport auxquelles la conformité est déclarée :

| N° / Pièces |
|-------------------------------|
| Directive 2006/42/EC |
| EN 62841-1:2015 |
| EN 62841-2-5:2014 |
| EN 60745-2-22:2011+A11:2013 |
| EN ISO 12100:2010 |
| Directive 2014/30/EU |
| EN IEC 55014-1:2021 |
| EN IEC 55014-2:2021 |
| EN IEC 61000-3-2:2019+A1:2021 |
| EN 61000-3-3:2013+A1:2019 |

L'objet de la déclaration décrite ci-dessus est conforme à la directive 2011/65/UE du Parlement européen et du Conseil du 8 juin 2011 relative à la limitation de l'utilisation de certaines substances dangereuses dans les équipements électriques et électroniques :

| N° / Pièces |
|----------------------|
| Directive 2011/65/UE |
| EN IEC 63000:2018 |

Détenteur de la documentation technique : OWIM GmbH & Co.KG

Signé par et au nom de :

OWIM GmbH & Co. KG Stiftsbergstraße 1 D-74167 Neckarsulm Allemagne

Cette déclaration de conformité est délivrée sous la seule responsabilité du fabricant.

Traduction de la déclaration de conformité d'origine

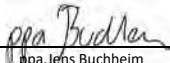
| | | | |
|------------|------------|---|---|
| Neckarsulm | 03.08.2023 |  |  |
| Lieu | Date | ppa.Stefan Haensel Fondé de pouvoir | ppa.Jens Buchheim Fondé de pouvoir |

FR















FR/BE 73

| | | |
|---|--------|----|
| Gebruikte waarschuwingen en symbolen | Pagina | 76 |
| Inleiding | Pagina | 76 |
| Beoogd gebruik | Pagina | 76 |
| Levering | Pagina | 77 |
| Onderdelenbeschrijving | Pagina | 77 |
| Technische gegevens | Pagina | 78 |
| Veiligheidstips | Pagina | 79 |
| Algemene veiligheidsaanwijzingen voor elektrische apparaten | Pagina | 79 |
| Vermindering van trillingen en geluid | Pagina | 81 |
| Wat te doen in noodgevallen | Pagina | 81 |
| Overige risico's | Pagina | 82 |
| Veiligheidsinstructies voor alle zagen | Pagina | 82 |
| Verdere veiligheidsaanwijzingen voor alle zagen | Pagina | 83 |
| Specifieke veiligheidsinstructies voor deze zaag | Pagina | 84 |
| Aanvullende instructies | Pagina | 84 |
| Veiligheidsinstructies voor doorslijpmachines | Pagina | 85 |
| Verdere veiligheidsinstructies voor slijptoeepassingen | Pagina | 87 |
| Aanvullende instructies | Pagina | 88 |
| Veiligheidsinstructies voor slijpgereedschap | Pagina | 88 |
| Veiligheidstips voor batterijen/accu's | Pagina | 89 |
| Gebruik | Pagina | 90 |
| Batterij plaatsen/vervangen | Pagina | 90 |
| Bodemplaat/beschermkap controleren | Pagina | 90 |
| In- en uitschakelen | Pagina | 90 |
| Selecteer de snedediepte | Pagina | 91 |
| Montage parallelle aanslag | Pagina | 91 |
| Hanteren van de insteekzaag | Pagina | 91 |
| Zaagbladtypes | Pagina | 91 |
| Snedelij markeren | Pagina | 91 |
| Stofafzuiging aansluiten | Pagina | 92 |
| Zaagblad vervangen | Pagina | 92 |
| Laser aan- en uitschakelen | Pagina | 92 |

| | | |
|--|--------|----|
| Reiniging en onderhoud | Pagina | 92 |
| Reiniging | Pagina | 92 |
| Onderhoud | Pagina | 93 |
| Reparatie | Pagina | 93 |
| Opbergen | Pagina | 93 |
| Transport | Pagina | 93 |
| Afvoer | Pagina | 93 |
| Garantie | Pagina | 94 |
| Afwikkeling in geval van garantie | Pagina | 94 |
| Service | Pagina | 95 |
| EU-verklaring van overeenstemming | Pagina | 96 |

Gebruikte waarschuwingen en symbolen

De volgende waarschuwingen worden in de gebruiksaanwijzing, op de verpakking en op het typeplaatje gebruikt:

| | | | |
|--|--|--|---|
|   | <p>Lees de gebruiksaanwijzing.</p> |  | <p>Schakel het product uit, koppel het los van het elektriciteitsnet en laat het product afkoelen voordat u inspectie-, onderhouds- of reinigingswerkzaamheden gaat verrichten of indien het product niet gebruikt wordt.</p> |
|  | <p>Houdt u zich aan de waarschuwingen en veiligheidsinstructies!</p> |  | <p>Beschermingsklasse II (dubbele isolatie)</p> |
|  | <p>Risico op een elektrische schok!</p> |  | <p>Wisselstroom/-spanning</p> |
|   | <p>Maximale snediediepte</p> |  | <p>Gelijkstroom/-spanning</p> |
|  | <p>Het CE-teken bevestigt dat het product voldoet aan de betreffende EU-richtlijnen.</p> |   | <p>Veiligheidstips Handelingsaanwijzingen</p> |

ELEKTRISCHE INSTEKZAAG

● Inleiding

Hartelijk gefeliciteerd met de aankoop van uw nieuwe product. U heeft voor een hoogwaardig product gekozen. De gebruiksaanwijzing is een deel van het product. Deze bevat belangrijke aanwijzingen voor veiligheid, gebruik en verwijdering. Maakt U zich voor de ingebruikname van het product met alle bedienings- en veiligheidsvoorschriften vertrouwd. Gebruik het product alleen zoals beschreven en voor de aangegeven toepassingsgebieden. Overhandig alle documenten bij doorgifte van het product aan derden.

● Beoogd gebruik

Deze elektrische insteekzaag (hierna "product" of "elektrisch apparaat" genoemd) is geschikt voor het zagen van langs- en doorsnedes in een insteekzaagsnede met vaste steun in de volgende materialen:

- Massief hout
- Spaanplaten
- Multiplex
- Aluminium
- Plavuizen
- Steen
- Kunststof
- Lichtgewicht bouwmaterialen

Ander gebruik van of wijzigingen aan het product worden niet beoogd beschouwd en kunnen risico's zoals levensgevaar, letsel en beschadigingen met zich meebrengen. De fabrikant wijst iedere aansprakelijkheid af voor schade die is ontstaan door ander gebruik dan het beoogde. Het product is uitsluitend bestemd voor particulier gebruik. Het product is niet voor commercieel gebruik of voor vergelijkbare toepassingen bestemd.

Neem alle toepasselijke lokale veiligheidsvoorschriften, normen en verordeningen in acht. Gebruik van elektrische apparaten die veel lawaai produceren, kan conform nationale of lokale voorschriften alleen gedurende bepaalde tijden toegestaan zijn.

● Levering

⚠ WAARSCHUWING!

- ▶ Noch het product noch het verpakkingsmateriaal zijn kinderspeelgoed! Kinderen mogen niet spelen met de plastic zakken, folie en kleine onderdelen! Er bestaat gevaar voor inslikken en verstikking!

- 1 Elektrische insteekzaag
- 1 TCT-zaagblad Z89/30
- 1 Slijpschijf met diamantcoating
- 1 HSS cirkelzaagblad Z89/60
- 1 HSS cirkelzaagblad Z89/80
- 1 Parallele aanslag
- 1 Afzuigslang
- 1 Inbussleutel
- 1 Draagkoffer
- 1 Knoopcel
(Type: CR2032)
- 1 Gebruiksaanwijzing

● Onderdelenbeschrijving

Vouw voor het lezen de pagina met de afbeeldingen open en maak u vervolgens vertrouwd met alle functies van het product.

- 1 Voorste handgreep
- 2 Inschakelblokkering
- 3 Aan/uit-schakelaar
- 4 Achterste handgreep
- 5 Netspanning aan/controlelampje
- 6 Aansluitsnoer
- 7 Bodemplaat
- 8 Schaalverdeling voor snediediepte
- 9 Keuze van de snediediepte
- 10 Parallele aanslag
- 11 Parallele aanslaghouder
- 12 Schroef voor parallelle aanslag
- 13 Kijkvenster van de snedelij

Afbeelding A

- 14 Deksel van het batterijvak
- 15 Aansluiting van de stofafzuiging
- 16 Spilvergrendeling

Afbeelding B

- 17 Klemflens
- 18 Spanschroef
- 19 Zaagblad
- 20 Inbussleutel

Afbeelding C

- 21 Aan/uit-schakelaar (laser)
- 22 Uitgangsopening laser

Afbeelding D

- 23 Slijpschijf met diamantcoating
- 24 HSS cirkelzaagblad Z89/60
- 25 HSS cirkelzaagblad Z89/80
- 26 TCT-zaagblad Z89/30
- 27 Afzuigslang

● Technische gegevens

| | | |
|---------------------------------|---------------------------------|-------------|
| Elektrische insteekzaag | PTS 710 B2 | |
| Modelnummer | HG09158 | VDE-stekker |
| | HG09158-CH | CH-stekker |
| Nominaal vermogen | 710 W | |
| Nominale spanning | 230 V~, 50 Hz (wisselstroom) | |
| Stationair toerental n/n_0 | 5500 min ⁻¹ | |
| Max. snedediepte | 27 mm | |
| Draadgrootte | M6 | |
| Beschermingsklasse | II (dubbele isolatie) | |

Informatie over lawaai en trillingen

Gemeten waarde voor geluid bepaald volgens EN 62841. Het A-gewogen geluidsniveau van het elektrisch apparaat bedraagt meestal:

| | |
|------------------------|-------------------|
| Geluidsdruk niveau | $L_{PA} = 100$ dB |
| Onzekerheid | $K_{PA} = 3$ dB |
| Geluidsvermogensniveau | $L_{WA} = 111$ dB |
| Onzekerheid | $K_{WA} = 3$ dB |

⚠ WAARSCHUWING!



Draag gehoorbescherming!

Totale trillingswaarde

| | |
|----------------------|----------------------------------|
| Het zagen van hout | $a_{h,W} = 2,2$ m/s ² |
| Onzekerheid | $K = 1,5$ m/s ² |
| Het zagen van metaal | $a_{h,M} = 2,6$ m/s ² |
| Onzekerheid | $K = 1,5$ m/s ² |

TIP

- ▶ De aangegeven totale trillingswaarden en de aangegeven geluidsemissiewaarden zijn gemeten volgens een gestandaardiseerde testprocedure en kunnen worden gebruikt om het ene elektrische apparaat met het andere te vergelijken.
- ▶ De aangegeven totale trillingswaarden en de aangegeven geluidsemissiewaarden kunnen ook worden gebruikt voor een voorlopige beoordeling van de belasting.

⚠ WAARSCHUWING!

- ▶ De trillings- en geluidsemissies tijdens het feitelijke gebruik van het elektrische apparaat kunnen afwijken van de opgegeven waarden, afhankelijk van de manier waarop het elektrische apparaat wordt gebruikt, met name van het soort werkstuk dat wordt bewerkt. Probeer om de trillings- en geluidsbelasting zo gering mogelijk te houden. Voorbeelden van maatregelen om de blootstelling aan trillingen te verminderen zijn het dragen van handschoenen bij het gebruik van het apparaat en het beperken van de werktijd. Alle delen van de gebruikscyclus moeten in aanmerking worden genomen (bijvoorbeeld de tijden dat het elektrische apparaat is uitgeschakeld en de tijden dat het is ingeschakeld maar onbelast draait).



Veiligheidstips

● Algemene veiligheidsaanwijzingen voor elektrische apparaten

⚠ WAARSCHUWING!

- ▶ **Lees alle veiligheidsaanwijzingen, tips, afbeeldingen en technische gegevens die met dit elektrische apparaat zijn meegeleverd.** Het zich niet opvolgen van de veiligheidstips en onderstaande aanwijzingen kan elektrische schokken, brand en/of ernstig letsel veroorzaken.

Bewaar alle veiligheidsaanwijzingen en aanwijzingen voor toekomstig gebruik.

Het in de veiligheidsaanwijzingen gebruikte begrip "elektrisch apparaat" heeft betrekking op aan het elektriciteitsnet aangesloten elektrische apparaten (met netsnoer) of op door een accu gevoede elektrische apparaten (zonder netsnoer).

Veiligheid op de werkplek

- Houd de werkplek schoon en goed verlicht.** Slecht georganiseerde en niet verlichte werkplekken kunnen tot ongevallen leiden.
- Werk met het elektrische apparaat niet in een omgeving met explosiegevaar door de aanwezigheid van brandbare vloeistoffen, gassen of stof.** Elektrische apparaten veroorzaken vonken, die het stof of de dampen kunnen doen ontbranden.
- Houd kinderen en andere personen uit de buurt als het elektrische apparaat wordt gebruikt.** Als u wordt afgeleid, kunt u de controle over het elektrische apparaat verliezen.

Elektrische veiligheid

- De stekker van het elektrische apparaat moet in het stopcontact passen. Er mag niets worden veranderd aan de netstekker. Gebruik geen verloopstekkers in combinatie met geaarde elektrische apparaten.** Ongewijzigde netstekkers en passende stopcontacten verminderen het risico op elektrische schokken.
- Voorkom lichamelijk contact met geaarde oppervlakken zoals buizen, verwarmingsapparatuur, fornuizen en koelkasten.** Het risico op elektrische schokken is groter als uw lichaam is geaard.
- Houd elektrische apparaten uit de buurt van regen of vocht.** Het binnendringen van water in een elektrisch apparaat verhoogt het risico op elektrische schokken.
- Gebruik het aansluitsnoer niet voor een ander doel, zoals het dragen of ophangen van het elektrische apparaat of om de netstekker uit het stopcontact te trekken. Houd het aansluitsnoer uit de buurt van hitte, olie, scherpe voorwerpen of zich bewegende onderdelen.** Een beschadigd of verward aansluitsnoer verhoogt het risico op elektrische schokken.
- Als u met een elektrische apparaat buiten werkt, gebruik dan alleen verlengsnoeren die ook geschikt zijn voor gebruik buitenshuis.** Gebruik van een voor werk buitenshuis geschikt verlengsnoer vermindert het risico op elektrische schokken.
- Als het gebruik van het elektrische apparaat in een vochtige omgeving niet kan worden vermeden, gebruik dan een aardlekschakelaar.** Gebruik van een aardlekschakelaar vermindert het risico op elektrische schokken.

Persoonlijke veiligheid

- a) **Wees altijd attent, let op wat u doet en ga met overleg te werk als u met een elektrisch apparaat werkt.** Gebruik een elektrisch apparaat niet als u moe bent of onder de invloed van drugs, alcohol of medicijnen verkeert. Eén moment van onachtzaamheid bij gebruik van het elektrische apparaat kan ernstig letsel veroorzaken.
- b) **Draag persoonlijke veiligheidsuitrusting en altijd een veiligheidsbril.** Het dragen van een persoonlijke veiligheidsuitrusting zoals een stofmasker, antislip-veiligheidsschoenen, een veiligheidshelm of gehoorbescherming, afhankelijk van het type en het gebruik van het elektrische apparaat, vermindert het risico op letsel.
- c) **Vermijd onbedoeld inschakelen. Zorg ervoor dat het elektrische apparaat is uitgeschakeld voordat u het aansluit op de stroomvoorziening en/of de accu of het optilt of draagt.** Als u bij het dragen van het elektrische apparaat uw vinger op de schakelaar houdt of het elektrische apparaat aansluit op de stroomvoorziening terwijl het al is ingeschakeld, dan kan dit tot ongelukken leiden.
- d) **Verwijder inzetgereedschap of moersleutels voordat u het elektrische apparaat inschakelt.** Een werktuig of sleutel die zich in een draaiend onderdeel van een elektrisch apparaat bevindt, kan letsel veroorzaken.
- e) **Vermijd een abnormale lichaamshouding. Zorg ervoor dat u stevig staat en dat u altijd uw evenwicht bewaart.** Op die manier kunt u het elektrische apparaat in onverwachte situaties beter onder controle houden.
- f) **Draag geschikte kleding. Draag geen wijde kleding of sieraden. Houd uw haar en kleding uit de buurt van bewegende onderdelen.** Losse kleding, sieraden en lang haar kunnen door bewegende delen worden gegrepen.
- g) **Als er stofafzuig- en stofopvanginstallaties kunnen worden gemonteerd, moeten deze worden aangesloten en op juiste wijze worden gebruikt.** Gebruik van een stofafzuiging kan gevaar door stof verminderen.
- h) **Laat u niet in slaap sussen door een onterecht gevoel van veiligheid en veronachtzaam nooit de veiligheidsregels voor elektrische apparaten, ook niet wanneer u vertrouwd bent met het elektrische apparaat doordat u er vaak mee werkt.** Achteloos te werk gaan kan binnen een fractie van een seconde ernstig letsel veroorzaken.

Gebruik en behandeling van het elektrische apparaat

- a) **Belast het elektrische apparaat niet overmatig. Gebruik voor uw werk het daarvoor bestemde elektrische apparaat.** Met een geschikt elektrisch apparaat werkt u beter en veiliger in het aangegeven vermogensbereik.
- b) **Gebruik een elektrisch apparaat nooit als de aan/uit-schakelaar ervan defect is.** Een elektrisch apparaat dat niet meer kan worden in- of uitgeschakeld, is gevaarlijk en moet worden gerepareerd.
- c) **Trek de netstekker uit het stopcontact en/of verwijder de uitneembare accu, voordat u het apparaat instelt, inzetgereedschap wisselt of het elektrische apparaat opbergt.** Deze voorzorgsmaatregelen voorkomen dat het elektrische apparaat onbedoeld wordt gestart.

- d) **Berg niet-gebruikte elektrische apparaten op buiten het bereik van kinderen. Laat het elektrische apparaat niet gebruiken door personen die hiermee niet vertrouwd zijn of deze aanwijzingen niet hebben gelezen.** Elektrische apparaten zijn gevaarlijk als ze door onervaren personen worden gebruikt.
- e) **Onderhoud elektrische apparaten en inzetgereedschap altijd zorgvuldig. Controleer of bewegende delen onberispelijk werken en niet klemmen en of er geen onderdelen gebroken of zodanig beschadigd zijn dat ze de werking van het elektrische apparaat nadelig beïnvloeden. Laat beschadigde onderdelen vóór het gebruik van het elektrische apparaat repareren.** Veel ongevallen worden veroorzaakt door slecht onderhouden elektrische apparaten.
- f) **Houd snijwerktuigen scherp en schoon.** Met zorg onderhouden snijwerktuigen lopen minder vaak vast en zijn gemakkelijker te sturen als de snijvlakken scherp zijn.
- g) **Gebruik het elektrische apparaat, accessoires, de inzetgereedschap enz. overeenkomstig deze aanwijzingen.** Houd daarbij rekening met de arbeidsomstandigheden en de werkzaamheden die moeten worden verricht. Gebruik van elektrische apparaten voor andere dan de bestemde doeleinden kan gevaarlijke situaties veroorzaken.
- h) **Zorg ervoor dat de handgrepen en greepvlakken droog, schoon en olie- en vetvrij blijven.** Gladde grepen en greepvlakken maken veilige bediening en controle van het elektrische apparaat in onvoorzien omstandigheden onmogelijk.

Service

- a) **Laat uw elektrische apparaat alleen door gekwalificeerde vakmensen en uitsluitend met originele reserveonderdelen repareren.** Daarmee wordt verzekerd dat de veiligheid van het elektrische apparaat behouden blijft.

● Vermindering van trillingen en geluid

Beperk de gebruikstijd, gebruik trillings- en geluidsarme werkwijzen en draag persoonlijke veiligheidsuitrusting om de effecten van trillingen en geluid te reduceren.

De volgende maatregelen helpen om de risico's van trillingen en geluid te verminderen:

- Gebruik het product alleen zoals beoogd en zoals beschreven in deze aanwijzingen.
- Zorg ervoor dat het product in onberispelijke staat verkeert en uitstekend is onderhouden.
- Gebruik het juiste inzetgereedschap voor dit product en zorg ervoor dat deze in een onberispelijke staat verkeert.
- Houd het product stevig vast aan de handgrepen/greepvlakken.
- Onderhoud het product zoals aangegeven in de gebruiksaanwijzingen en zorg voor voldoende smering (indien van toepassing).
- Organiseer uw werkplan zo dat het gebruik van producten die hevig trillen, over een langere tijdsduur wordt verdeeld.

● Wat te doen in noodgevallen

Maak u aan de hand van deze gebruiksaanwijzing vertrouwd met het gebruik van dit product. Prent de veiligheidsaanwijzingen in uw geheugen in en neem ze onvoorwaardelijk in acht. Dit helpt om risico's en gevaar te vermijden.

- Zorg ervoor dat u bij het gebruiken van dit product altijd alert bent zodat u gevaren vroegtijdig herkent en ernaar kunt handelen. Snel ingrijpen kan ernstig letsel en materiële schade voorkomen.

- Schakel het product direct uit als het defect raakt en koppel het los van het elektriciteitsnet. Laat het product daarna door een gekwalificeerde vakman controleren en, indien nodig, repareren voordat u het weer in gebruik neemt.

● Overige risico's

Ook als u het product volgens de voorschriften gebruikt, blijven er mogelijke risico's bestaan op lichamelijk letsel en materiële schade. Als gevolg van de bouwwijze en de uitvoering van dit product kunnen zich onder andere de volgende gevaren voordoen:

- Schade aan de gezondheid door trillingsemissies in die gevallen waarin het product langdurig wordt gebruikt, niet wordt gehanteerd zoals voorgeschreven en onvoldoende wordt onderhouden.
- Lichamelijk letsel en materiële schade als gevolg van defecte snijwerktuigen of een plotselinge inslag van een verborgen object tijdens het gebruik.
- Gevaar voor letsel en materiële schade veroorzaakt door rondvliegende voorwerpen.

TIP

- ▶ Dit product genereert tijdens het gebruik een elektromagnetisch veld! Dit veld kan onder bepaalde omstandigheden actieve of passieve medische implantaten beïnvloeden! Om het gevaar voor ernstig of dodelijk letsel te verminderen, bevelen wij personen met medische implantaten aan om hun arts zowel als de fabrikant van het medische implantaat te raadplegen voor het product te bedienen!

⚠ WAARSCHUWING!



Schakel het product uit, koppel het los van het elektriciteitsnet en laat het product afkoelen voordat u aanpassingen aanbrengt!

⚠ VOORZICHTIG! GEVAAR VOOR VERWONDINGEN!



Zaagbladen kunnen scherp zijn en tijdens het gebruik heet worden. Draag altijd veiligheidshandschoenen als u zaagbladen hanteert.

● Veiligheidsinstructies voor alle zagen

Zaagproces

- a)  **GEVAAR! Houd uw handen uit de buurt van het zaaggebied en het zaagblad.** Houd de extra handgreep of de motorbehuizing met uw tweede hand vast. Als beide handen de zaag vasthouden, kunnen zij niet worden verwond door het zaagblad.
- b) **Grijp niet onder het werkstuk.** De beschermkap kan u niet beschermen tegen het zaagblad onder het werkstuk.
- c) **Pas de snedediepte aan de dikte van het werkstuk aan.** Er moet minder dan een volledige tandhoogte zichtbaar zijn onder het werkstuk.
- d) **Houd het te zagen werkstuk nooit in uw hand of over uw been. Zet het werkstuk op een stabiele houder vast.** Het is belangrijk om het werkstuk stevig op zijn plaats te houden om het risico van lichaamscontact, vastlopen van het zaagblad of verlies van controle te minimaliseren.
- e) **Houd het elektrische apparaat alleen bij de geïsoleerde greepvlakken vast bij werkzaamheden waarbij het inzetgereedschap verborgen stroomkabels of de eigen aansluitsnoer kan raken.** Contact met een onder spanning staande draad zet ook de metalen delen van het elektrisch apparaat onder stroom en veroorzaakt een elektrische schok.

f) **Gebruik altijd een aanslag of een richtliniaal als u in de lengte zaagt.**

Dit verbetert de nauwkeurigheid van de snede en vermindert de kans op vastlopen van het zaagblad.

g) **Gebruik altijd zaagbladen van de juiste maat en een passend montagegat (bv. stervormig of rond).** Zaagbladen die niet in de montagedelen van de zaag passen, draaien scheef en leiden tot verlies van controle.

h) **Gebruik nooit beschadigde of verkeerde zaagbladringen of -schroeven.** De zaagbladringen en -schroeven zijn speciaal voor uw zaag, voor optimale prestaties en bedrijfszekerheid ontworpen.

● Verdere veiligheidsaanwijzingen voor alle zagen

Terugslag – oorzaken en overeenkomstige veiligheidsaanwijzingen

- Terugslag is de plotselinge reactie als gevolg van een vastlopende, geblokkeerd of verkeerd uitgelijnd zaagblad, waardoor een ongecontroleerde zaag wordt opgetild en uit het werkstuk in de richting van de bediener beweegt;
- Als het zaagblad vastloopt of klem komt te zitten in de zaagspleet, blokkeert het en wordt het apparaat door de kracht van de motor teruggeslagen in de richting van de bediener;
- Als het zaagblad verdraaid is of in de zaagsnede verkeerd is uitgelijnd, kunnen de tanden van de achterste zaagbladrand vast komen te zitten in het oppervlak van het werkstuk, waardoor het zaagblad uit de zaagspleet beweegt en de zaag terugspringt in de richting van de bediener.

Een terugslag is het gevolg van onjuist gebruik van de zaag. Dit kan door worden voorkomen door geschikte voorzorgsmaatregelen, zoals hieronder wordt beschreven.

- a) **Houd de zaag met beide handen stevig vast en breng uw armen in een positie waarin u de terugslagkrachten kunt opvangen. Blijf altijd aan de zijkant van het zaagblad, plaats het zaagblad nooit in lijn met uw lichaam.** Bij een terugslag kan de cirkelzaag achteruit springen, maar de bediener kan de terugslagkrachten beheersen door passende voorzorgsmaatregelen te nemen.
- b) **Als het zaagblad vastloopt of u het werk onderbreekt, schakelt u de zaag uit en houdt u de zaag stil in het materiaal tot het zaagblad tot stilstand is gekomen. Probeer nooit de zaag van het werkstuk te verwijderen of naar achteren te trekken terwijl het zaagblad in beweging is, anders kan er terugslag optreden.** Bepaal wat de oorzaak is van het vastlopen van het zaagblad en probeer het te verhelpen.
- c) **Als u een zaag die vastzit in het werkstuk opnieuw wilt starten, centreert u het zaagblad in de zaagspleet en controleert u of de zaagtanden niet in het werkstuk blijven steken.** Als het zaagblad is vastgelopen, kan het uit het werkstuk bewegen of een terugslag veroorzaken wanneer de zaag opnieuw wordt gestart.
- d) **Ondersteun grote platen om het risico van terugslag door een vastgelopen zaagblad te verminderen.** Grote platen kunnen onder hun eigen gewicht doorbuigen. Platen moeten aan beide zijden worden ondersteund, bij de zaagsnede en aan de rand.

- e) **Gebruik geen stompe of beschadigde zaagbladen.** Zaagbladen met stompe of verkeerd uitgelijnde tanden veroorzaken verhoogde wrijving, vastlopen van het zaagblad en terugslag als de zaagspleet te smal is.
- f) **Draai de instellingen van de snedediepte en de snedehoek vast voordat u gaat zagen.** Als de instellingen tijdens het zagen veranderen, kan het zaagblad vastlopen en kan er terugslag optreden.
- g) **Wees bijzonder voorzichtig bij het zagen in bestaande wanden of andere plaatsen die niet zichtbaar zijn.** Een invallend zaagblad kan bij het zagen in verborgen voorwerpen vastlopen en terugslag veroorzaken.

● Specifieke veiligheidsinstructies voor deze zaag

Functie van de beschermkap

- a) **Controleer voor elk gebruik of de beschermkap goed sluit. Gebruik de zaag niet als de beschermkap niet vrij kan bewegen en niet onmiddellijk sluit. Klem of bind de beschermkap nooit stevig vast; hierdoor zou het zaagblad onbeschermd blijven.** Als de zaag per ongeluk op de grond valt, kan de beschermkap worden verbogen. Zorg ervoor dat de beschermkap bij alle snedehoeken en -dieptes vrij beweegt en niet in aanraking komt met het zaagblad of andere onderdelen.
- b) **Controleer de conditie en de werking van de veer voor de beschermkap. Laat de zaag voor gebruik repareren als de beschermkap en de veer niet goed werken.** Beschadigde onderdelen, kleverige afzettingen of opeenhoping van zaagsel zorgen ervoor dat de onderste beschermkap vertraagd werkt.
- c) **Bij het maken van een “invalsnede” die niet in een rechte hoek wordt gemaakt, moet de bodemplaat van de zaag tegen zijwaarts bewegen worden vastgezet.** Als u het zaagblad zijwaarts beweegt, kan het vastlopen en leiden tot een terugslag.
- d) **Plaats de zaag niet op de werkbank of de vloer zonder dat de beschermkap het zaagblad bedekt.** Een onbeschermd nalopend zaagblad dat nog draait, beweegt de zaag tegen de snederichting in en zaagt wat hem in de weg staat. Let op de nalooptijd van de zaag.

● Aanvullende instructies

- Gebruik geen slijpschijven.
- Gebruik alleen zaagbladen met een diameter die overeenkomt met de inscripties op de zaag.
- Bij het werken met hout of materialen die stof produceren dat schadelijk is voor de gezondheid, moet het apparaat worden aangesloten op een geschikt, getest afzuigapparaat.
- Draag een stofmasker bij het zagen van hout.
- Gebruik alleen de aanbevolen zaagbladen.
- Draag altijd gehoorbescherming.
- Vermijd oververhitting van de zaagtandpunten.
- Vermijd bij het zagen van plastic het smelten van het plastic.
- Gebruik het juiste zaagblad voor het te zagen materiaal.
- Gebruik alleen door de fabrikant gespecificeerde zaagbladen die, als ze bedoeld zijn voor het zagen van hout of soortgelijke materialen, voldoen aan EN 847-1.
- Gereedschap mag alleen worden gebruikt door getrainde en ervaren mensen die het gebruik van gereedschap onder de knie hebben.
- Cirkelzaagbladen met gescheurde behuizingen moeten buiten bedrijf worden gesteld (reparaties zijn niet toegestaan).

- De op het gereedschap aangegeven maximale snelheid mag niet worden overschreden. Voor zover gespecificeerd, moet het snelheidsbereik worden aangehouden.

Cirkelzaagbladen (symbolen)

WAARSCHUWING!



Draag veiligheidshandschoenen!



Draag ademhalingsbescherming!



Draag een veiligheidsbril!



Draag gehoorbescherming!

● Veiligheidsinstructies voor doorslijpmachines

- De bij het elektrisch apparaat behorende beschermkap moet stevig zijn bevestigd en zodanig zijn afgesteld dat maximale veiligheid wordt bereikt, d.w.z. dat het kleinst mogelijke gedeelte van het slijplichaam openlijk naar de bediener wijst.** Houd uzelf en personen in de buurt uit het vlak van de draaiende slijpschijf. De beschermkap is bedoeld om de bediener te beschermen tegen fragmenten en onbedoeld contact met de slijpschijf.
- Gebruik alleen slijpschijven met diamantcoating voor uw elektrisch apparaat.** Het feit dat u het accessoire op uw elektrisch apparaat kunt bevestigen, is nog geen garantie voor veilig gebruik.
- Het toegestane toerental van het inzetgereedschap moet ten minste net zo hoog zijn als het op het elektrische apparaat aangegeven maximale toerental.** Accessoires die gebruikt worden bij hoger toerental dan is toegestaan, kunnen breken en rondvliegen.
- Slijpschijven mogen uitsluitend voor de aanbevolen toepassingsmogelijkheden worden gebruikt.**
Bijvoorbeeld: Slijp nooit met de zijkant van een slijpschijf. Slijpschijven zijn bestemd voor het verwijderen van materiaal met de kant van de schijf. Deze slijpschijven kunnen breken door zijwaartse krachttwerking.
- Gebruik altijd onbeschadigde spanflenzen van de juiste maat en vorm voor de door u gekozen slijpschijf.** Geschikte flenzen ondersteunen de slijpschijf en verminderen dus het gevaar voor breken van slijpschijven.
- Gebruik geen versleten slijpschijven van grotere elektrische apparaten.** Slijpschijven voor grotere elektrische apparaten zijn niet ontworpen voor de hogere toerentallen van kleinere elektrische apparaten en kunnen breken.
- De buitendiameter en dikte van het inzetgereedschap moeten overeenkomen met de maataanduidingen van uw elektrische apparaat.** Verkeerd bemeten inzetgereedschap kan niet voldoende worden afgeschermd of gecontroleerd.
- Slijpschijven en flenzen moeten precies op de slijpspil van uw elektrisch apparaat passen.** Inzetgereedschap dat niet precies op de slijpspil van het elektrisch apparaat past, zal ongelijkmatig draaien, zeer sterk trillen en kan leiden tot verlies van controle.

- i) **Gebruik geen beschadigde slijpschijf.** Controleer voor elk gebruik de slijpschijven op afbrokkelingen en scheurtjes. Als het elektrische apparaat of de slijpschijf op de grond valt, controleer dan of het is beschadigd of gebruik een onbeschadigd slijpschijf. Nadat u de slijpschijf gecontroleerd en geplaatst hebt, houdt u zichzelf in de buurt bevindende personen uit het gebied van de draaiende slijpschijf en laat u de apparaat gedurende één minuut op maximum toerental draaien. Beschadigde slijpschijven breken meestal tijdens deze testperiode.
- j) **Draag een persoonlijke veiligheidsuitrusting. Gebruik afhankelijk van de toepassing volledige gezichtsbescherming, oogbescherming of een veiligheidsbril. Draag, indien nodig, een stofmasker, gehoorbescherming, veiligheidshandschoenen of een voorschoot dat u beschermt tegen kleine slijp- en materiaaldeeltjes.** Ogen moeten beschermd worden tegen rondvliegende stukjes die ontstaan bij de diverse toepassingen. Stof- en longbeschermingsmaskers moeten het stof wegfilteren dat bij gebruik ontstaat. Als u lang wordt blootgesteld aan luid geluid, kunt u gehoorbeschadiging oplopen.
- k) **Zorg ervoor dat andere personen op een veilige afstand van uw werkplek blijven. Iedereen die de werkplek betreedt moet persoonlijke veiligheidsuitrusting dragen.** Er kunnen brokstukken van het werkstuk of van gebroken inzetgereedschap wegvliegen en ook buiten de directe werkplek letsel veroorzaken.
- l) **Houd het apparaat alleen vast aan de geïsoleerde greepvlakken bij werkzaamheden waarbij het inzetgereedschap verborgen netsnoer kan raken.** Door contact met een onder spanning staande leiding kunnen ook metalen onderdelen van het apparaat spanningvoerend worden en daardoor elektrische schokken veroorzaken.
- m) **Zorg ervoor dat het netsnoer uit de buurt van het inzetgereedschap blijft.** Als u de macht over het apparaat verliest, kan het netsnoer doorgesneden of gegrepen worden en kan uw hand of arm door het draaiend inzetgereedschap worden gegrepen.
- n) **Leg het elektrische apparaat nooit neer voordat het inzetgereedschap volledig tot stilstand is gekomen.** Het draaiende inzetgereedschap kan in contact komen met het oppervlak waarop u het gereedschap neerlegt, waardoor u de controle over het elektrische apparaat kunt verliezen.
- o) **Laat het elektrische apparaat niet draaien als u het draagt.** Uw kleding kan gegrepen worden door een per ongeluk contact met het draaiende inzetgereedschap en het inzetgereedschap kan in uw lichaam boren.
- p) **Maak de ventilatiesleuven van het elektrische apparaat regelmatig schoon.** De motorventilatie zuigt stof de behuizing in en een sterke ophoping van metaalstof kan elektrische gevaren veroorzaken.
- q) **Gebruik het elektrische apparaat niet in de buurt van brandbare materialen.** Deze materialen kunnen door vonken ontbranden.
- r) **Gebruik geen inzetgereedschappen dat vloeibaar koelmiddel vereist.** Gebruik van water of andere vloeibare koelmiddelen kan elektrische schokken veroorzaken.

● Verdere veiligheidsinstructies voor slijptoeepassingen

Terugslag en daarmee verband houdende veiligheidsaanwijzingen

Terugslag is de plotselinge reactie als gevolg van een vastlopende of geblokkeerde draaiende slijpschijf. Vastlopen of blokkeren leidt tot een abrupte stop van het roterende inzetgereedschap.

Daardoor wordt een ongecontroleerd elektrische apparaat tegen de draairichting van het inzetgereedschap op de plaats van de blokkering vernield.

Als een slijpschijf bijv. in het werkstuk haakt of blokkeert, kan de kant van de slijpschijf die in het werkstuk invalt vastlopen, waardoor de slijpschijf kan uitbreken of terugslag kan veroorzaken. De slijpschijf beweegt zich dan naar de bediener toe of van hem weg, naargelang de draairichting van de schijf op de plaats van de blokkering. Hierbij kunnen slijpschijven ook breken.

Een terugslag is het gevolg van onjuist gebruik van het elektrische apparaat. Dit kan door worden voorkomen door geschikte voorzorgsmaatregelen, zoals hieronder wordt beschreven.

- a) **Houd het elektrische apparaat goed vast en breng uw lichaam en armen in een positie waarin u de terugslagkrachten kunt opvangen.** Gebruik altijd de extra handgreep, als deze beschikbaar is, om bij hoge toerentallen de grootst mogelijke controle te hebben over terugslagkrachten of reactiemomenten. De bediener kan door geschikte voorzorgsmaatregelen de terugslag- en reactiekrachten beheersen.
- b) **Breng uw hand nooit in de nabijheid van draaiend inzetgereedschap.** Het inzetgereedschap kan bij een terugslag uw hand raken.
- c) **Vermeid het voorste en achterste bereik van de draaiende slijpschijf.** De terugslag drijft het elektrische apparaat in tegenovergestelde richting van de beweging van de slijpschijf op de plaats van de blokkering.

- d) **Werk bijzonder voorzichtig in de buurt van hoeken, scherpe kanten enz. Voorkom dat inzetgereedschap tegen het werkstuk botst en vastloopt.** Draaiend inzetgereedschap heeft de neiging bij hoeken, scherpe randen en als het afketst, klem te gaan zitten. Dit veroorzaakt controleverlies of een terugslag.
- e) **Gebruik geen ketting of gekarteld zaagblad of een gesegmenteerde diamantschijf met meer dan 10 mm brede sleuven.** Dergelijke inzetgereedschappen veroorzaakt vaak een terugslag of verlies van de controle over het elektrisch apparaat.
- f) **Vermijd dat de slijpschijf blokkeert en gebruik nooit een te hoge werkdruk. Maak zaagsneden niet overmatig diep.** Overbelasten van de slijpschijf verhoogt de kans op kantelen of blokkeren en daarmee de mogelijkheid van terugslag of breuk van de slijpschijf.
- g) **Als de slijpschijf vastloopt of u het werk onderbreekt, schakel dan het apparaat uit en beweeg het niet totdat de schijf tot stilstand is gekomen.** Probeer nooit de nog draaiende slijpschijf uit de snede te trekken omdat dit een terugslag kan veroorzaken. Ga na wat de oorzaak is van het klemmen en probeer dat te verhelpen.
- h) **Schakel het elektrische apparaat niet opnieuw in, zolang het zich in het werkstuk bevindt.**
- i) **Laat de slijpschijf eerst op volle snelheid komen alvorens voorzichtig verder te gaan met de snede.** Doet u dat niet dan kan de schijf vast blijven zitten, uit het object springen waaraan u werkt of een terugslag veroorzaken.

- j) **Ondersteun platen of grote werkstukken om het risico van terugslag door een vastgeklemd slijpschijf te verminderen.** Grote werkstukken kunnen onder hun eigen gewicht doorbuigen. Het werkstuk moet aan beide zijden van de schijf worden neergelegd, zowel in de buurt van de slijpsnede als bij de rand.
- k) **Wees bijzonder voorzichtig bij het maken van “sleuven” in bestaande wanden of andere plaatsen die niet zichtbaar zijn.** Een invallend slijpschijf kan bij het snijden in gas- of waterleidingen, elektrische leidingen of andere objecten een terugslag veroorzaken.

● Aanvullende instructies

Toegestane slijpschijfconstructies

Diamant gecoat, schijfdiameter 89 mm, schijfdikte max. 1,8 mm

- Draag altijd een stofmasker!
- Draag altijd gehoorbescherming!

Originele accessoires/- hulpstukken

- Gebruik alleen accessoires en hulpstukken die in de gebruiksaanwijzing worden genoemd of waarvan de aansluitingen compatibel zijn met het apparaat.

Zaagblad (symbolen)

⚠ WAARSCHUWING!



Draag gehoorbescherming!



Draag een veiligheidsbril!



Draag veiligheidsschoenen!



Draag veiligheidshandschoenen!

⚠ WAARSCHUWING!



Draag ademhalingsbescherming!



Niet toegestaan voor natslijpen!



Toegestane gereedschapsdiameter



Niet toegestaan voor zijwaarts slijpen

● Veiligheidsinstructies voor slijpgereedschap

a) Algemeen

Slijpgereedschap is kwetsbaar, dus uiterste voorzichtigheid is geboden bij het hanteren van slijpgereedschap. Het gebruik van beschadigde, verkeerd geklemd of ingezet slijpgereedschap is gevaarlijk en kan tot ernstig letsel leiden.

b) Hantering, transport en opslag

Slijpgereedschap moet met zorg worden behandeld en vervoerd. Slijpgereedschap moet zo opgeborgen worden dat het niet bloot wordt gesteld aan mechanische beschadigingen of milieu-invloeden.

Voorkom levensgevaar door elektrische schokken!

- Controleer regelmatig de staat van het apparaat, het netsnoer en de netstekker. Gebruik geen apparaten met dergelijke beschadigde onderdelen. Nooit het apparaat openen. Beschadigde apparaten, aansluitnoeren of netstekkers vormen levensgevaar door elektrische schokken. Laat reparatie- of vervangingswerkzaamheden alleen uitvoeren door het servicecentrum of een gekwalificeerde elektricien.
- Gebruik het apparaat niet als het vochtig is of in een vochtige omgeving.

- Bij werkzaamheden buitenshuis moet het apparaat worden aangesloten op een aardlekschakelaar (RCD) met een maximale uitschakelstroom van 30 mA. Gebruik alleen een verlengkabel die is goedgekeurd voor gebruik buitenshuis.

TIP

- ▶ Houd het netsnoer altijd uit de buurt van het werkgebied van het product en leid het achterwaarts weg van het product.

⚠ WAARSCHUWING!

Bescherm uzelf tegen laserstraling!



LASER 2



$P_{max} < 1 \text{ mW}$ • $\lambda 650 \text{ nm}$

EN 60825-1:2014

Het apparaat bevat een klasse 2 laser

- ▶ Richt de laser nooit op mensen of dieren.
- ▶ Kijk nooit rechtstreeks in de laser. De laser kan oogletsel veroorzaken.
- ▶ Richt de laserstraal niet op sterk reflecterende materialen. Gevaar door reflecterend licht.
- ▶ Elke instelling om de laserstraal te versterken is verboden. Er bestaat gevaar voor letsel!
- ▶ Er wordt geen aansprakelijkheid aanvaard voor schade veroorzaakt door manipulatie van het laserapparaat of het niet naleven van de veiligheidsinstructies.
- ▶ Voorzichtig, als andere bedienings- of afstelrichtingen dan hier gespecificeerd worden gebruikt of andere procedures worden uitgevoerd, kan dit leiden tot gevaarlijke blootstelling aan straling.

TIP

- ▶ Indien het product niet in overeenstemming met de gebruiksaanwijzing van de fabrikant wordt gebruikt, kan de beoogde bescherming in het gedrang komen.

● Veiligheidstips voor batterijen/accu's

- ⚠ **LEVENSGEVAAR!** Houd batterijen/accu's buiten het bereik van kinderen. Neem in geval van inslikken direct contact op met een arts!



EXPLOSIEGEVAAR! Laad niet-

oplaadbare batterijen nooit opnieuw op. Sluit batterijen/accu's nooit kort en/of open ze niet. Oververhitting, brandgevaar of openbarsten kan het gevolg zijn.

- Gooi batterijen/accu's nooit in vuur of water.
- Stel batterijen/accu's nooit bloot aan welke mechanische druk dan ook.

De kans bestaat dat de batterijen/accu's dan gaan lekken

- Vermijd extreme omstandigheden en temperaturen, die op batterijen/accu's kunnen inwerken zoals bijvoorbeeld verwarmingselementen/direct zonlicht.
- Als batterijen/accu's lekken, vermijd contact van de huid, ogen of slijmvliezen met de chemicaliën! Als dat toch gebeurt, spoel dan die plaatsen direct af met schoon water en neem contact op met een arts!



DRAAG

VEILIGHEIDSHANDSCHOENEN!

Lekkende of beschadigde batterijen/accu's kunnen bij contact met de huid bijtende wonden veroorzaken. Draag daarom in een dergelijk geval geschikte veiligheidshandschoenen.

- Verwijder een lekkende batterij/accu direct uit het product om beschadigingen te voorkomen.
- Verwijder de batterijen/accu's uit het product als u dat voor langere tijd niet gebruikt.

Risico op schade aan het product

- Gebruik uitsluitend het aangegeven type batterijen/accu's!
- Let bij het in het product plaatsen van batterijen/accu's op de polariteitsaanduiding (+) en (-) op de batterij/accu zowel als op het product.
- Maak de contacten van de batterij/accu en van het batterijvak schoon met een droog, pluisvrij doekje of een wattenstaafje voordat u de batterij/accu in het batterijvak plaatst!
- Verwijder uitgeputte batterijen/accu's direct uit het product.

● Gebruik

● Batterij plaatsen/vervangen

1. Open het deksel van het batterijvak **14** met een geschikte kruiskopschroevendraaier.
2. Verwijder indien nodig de verbruikte batterij.
3. Plaats een nieuwe 3 V knoopcel (type CR2032) volgens de polariteit. Schroef het deksel van het batterijvak er weer op.

⚠ VOORZICHTIG!

- ▶ Let op, als andere bedienings- of afstelinrichtingen dan hier gespecificeerd worden gebruikt of andere procedures worden uitgevoerd, kan dit leiden tot gevaarlijke blootstelling aan straling.

TIP

- ▶ Het product is voorzien van een netspanning aan/controlelampje **5**. Het netspanning aan/controlelampje brandt groen zodra het product op het lichtnet is aangesloten. Het netspanning aan/controlelampje geeft aan dat het product onder spanning staat.

● Bodemplaat/beschermkap controleren

⚠ WAARSCHUWING! RISICO OP LETSEL!



Trek altijd de netstekker uit het stopcontact voordat u werkzaamheden aan het product gaat uitvoeren.

- Controleer vóór elk gebruik of de bodemplaat **7** gemakkelijk verplaatsbaar/beweegbaar is.
- Druk op de inschakelblokkering **2** en houd deze op zijn plaats. Laat de insteekzaag zakken. Hiermee kunt u de werking van de bodemplaat controleren. De bodemplaat moet gemakkelijk te verplaatsen zijn en mag niet klemmen.
- Na ontgrendeling moet de bodemplaat soepel en uit zichzelf in zijn oorspronkelijke positie terugveren.

● In- en uitschakelen

Inschakelen

1. Druk op de inschakelblokkering **2** en houd deze op zijn plaats.
2. Druk op de aan/uit-schakelaar **3**. Nadat het product is gestart, kunt u de inschakelblokkering weer loslaten.

Uitschakelen

- Laat de aan/uit-schakelaar **3** los.

⚠ VOORZICHTIG! RISICO OP LETSEL!



Drag altijd veiligheidshandschoenen bij het hanteren van of werken met het product.

⚠️ VOORZICHTIG! RISICO OP LETSEL EN MATERIELE SCHADE!

- ▶ Draag werkhandschoenen als u met een zaagblad werkt. Zo vermijdt u snijwonden.
- ▶ Gebruik geen botte, gebarsten, verbogen of beschadigde zaagbladen.
- ▶ Controleer het werkstuk vóór het zagen op verborgen vreemde voorwerpen, zoals spijkers of schroeven. Verwijder deze.
- ▶ Plaats altijd een passend zaagblad.
- ▶ Zet het werkstuk vast op de werkbank met behulp van klemvoorzieningen.
- ▶ Oefen slechts net zoveel druk uit als voor het zagen noodzakelijk is. Het zaagblad kan bij overmatige druk verbuigen en breken.
- ▶ Schakel het product onmiddellijk uit, als het zaagblad klem komt te zitten. Verspreid de zaagsnede en trek het zaagblad er voorzichtig uit.
- ▶ Ga bij werkzaamheden altijd aan de zijkant van het product staan.
- ▶ Zorg ervoor dat de werkplek geventileerd wordt.
- ▶ Vermijd overbelasting van het product tijdens het werken.

● **Selecteer de snedediepte**

TIP

- ▶ Wij raden u aan om de snedediepte indien mogelijk ca. 2 mm groter te kiezen dan de materiaaldikte. Dit geeft je een zuivere snede.

1. Maak de snelspanhendel van de keuze van de snedediepte **9** los.
2. Stel de gewenste snedediepte op de schaalverdeling **8** in.
3. Klem de snelspanhendel weer vast.

● **Montage parallelle aanslag**

1. Draai de schroef voor de parallelle aanslag **12** op de bodemplaat **7** los.
2. Zet de parallelle aanslag **10** in de parallelle aanslaghouder **11**.

3. Draai de schroef voor de parallelle aanslag weer vast.

● **Hanteren van de insteekzaag**

1. Zet het product op het materiaal. Lijn het product indien nodig op de parallelle aanslag **10** of op een opgetekende lijn uit.
2. Druk op de inschakelblokkering **2** en houd deze op zijn plaats. Druk op de aan/uitschakelaar **3**.
3. Duw het product naar voren om de insteekzaag te laten zakken. U kunt nu de inschakelblokkering ontgrendelen.
4. Zaag met matige druk.

● **Zaagbladtypes**

De meegeleverde zaagbladtypes dekken de meest voorkomende toepassingsgebieden af:

| Type beschrijving | Toepassing |
|--|---|
| HSS cirkelzaagblad 24 Z89/60 Ø 89 mm 60 tanden | <input type="checkbox"/> Zachthout <input type="checkbox"/> Zachte metalen |
| HSS cirkelzaagblad 25 Z89/80 Ø 89 mm 80 tanden | <input type="checkbox"/> Zachthout <input type="checkbox"/> Zachte metalen |
| Slijpschijf met diamantcoating 23 Z89 Ø 89 mm | <input type="checkbox"/> Keramiek <input type="checkbox"/> Steen |
| TCT-zaagblad 26 Z89/30 Ø 89 mm, 30 tanden | <input type="checkbox"/> Hout <input type="checkbox"/> Kunststof |

● **Snedelijn markeren**

- Het kijkvenster van de snedelijn wordt gebruikt om het product nauwkeurig langs de snedelijn op het werkstuk te geleiden.
- Voor een zaagsnede op maat plaatst u het product zo op het werkstuk dat de zaagmarkering in het kijkvenster van de snedelijn **13** verschijnt.

● Stofafzuiging aansluiten

TIP

- ▶ Sluit het product aan op een externe stofafzuiging die geschikt is voor het materiaal wanneer u langdurig aan hout werkt en vooral wanneer u werkt aan materialen die stof genereren dat schadelijk is voor de gezondheid.
- ▶ Controleer de juiste bevestiging van de stofafzuiging.
- ▶ Neem ook de gebruiksaanwijzing van de stofafzuiging in acht.
- ▶ Neem de in uw land geldig voorschriften voor de te bewerken materialen in acht.
- ▶ Duw de afzuigslang **[27]** op de aansluiting van de stofafzuiging **[15]** en vergrendel deze.
- ▶ Sluit een goedgekeurde stof- en spaanafzuiger aan op de afzuigslang.

● Zaagblad vervangen

⚠ WAARSCHUWING! RISICO OP LETSEL!



Trek altijd de netstekker uit het stopcontact voordat u werkzaamheden aan het product gaat uitvoeren.

1. Druk op de spilvergrendeling **[16]**. Draai met de inbussleutel **[20]** de spanschroef **[18]** los (draai met de klok mee om te openen). Verwijder de spanschroef **[18]** en de klemflens **[17]** (zie ook afb. B).
2. Stel de sneddiepte in op de maximale positie.
3. Druk op de inschakelblokkering **[2]** en houd deze op zijn plaats. Zwenk de bodemplaat **[7]** naar boven.
4. Verwijder het zaagblad **[19]**.
5. Monteer het zaagblad in omgekeerde volgorde zoals hierboven beschreven.
6. Druk op de spilvergrendeling (totdat deze vastklikt) en draai de spanschroef vast met de inbussleutel.

- De pijl op het zaagblad moet overeenkomen met de pijl voor de draairichting  (looprichting, aangegeven op het product).

● Laser aan- en uitschakelen

Inschakelen

- Druk op de aan/uit-schakelaar (laser) **[21]**.

Uitschakelen

- Druk nogmaals op de aan/uit-schakelaar (laser) **[21]**.

TIP

- ▶ Als de batterij leeg is, vervangt u deze door een nieuwe 3 V knoopcel (type CR2032).
 - ▶ Laat de koolborstels vervangen door de fabrikant, zijn klantenservice of een gelijkwaardig gekwalificeerd persoon.
- Houd het gebied rond de beschermkap altijd schoon. Verwijder stof en zaagsel met een borstel of perslucht.

⚠ WAARSCHUWING!

- ▶ Laat de netstekker of aansluitsnoer altijd vervangen door de fabrikant van het product of zijn klantenservice. Dit garandeert dat de veiligheid van het product gewaarborgd blijft.

● Reiniging en onderhoud

⚠ WAARSCHUWING!



Schakel het product uit, ontkoppel het van het elektriciteitsnet en laat het product afkoelen voordat u inspectie-, onderhouds- of reinigingswerkzaamheden gaat verrichten!

● Reiniging

- Let erop dat er geen vloeistof in het binnenste van het product terechtkomt.
- Houd het product altijd schoon, droog en vrij van olie of smeervet. Verwijder stof na elk gebruik en voordat u het opbergt.

- Een regelmatig deugdelijke reiniging helpt om veilig gebruik van het product te verzekeren en de levensduur ervan te verlengen.
- Reinig het product met een droge doek. Gebruik een zachte borstel voor moeilijke toegankelijke plaatsen.

TIP

- ▶ Gebruik geen chemische, alkalische, schurende of andere agressieve reinigings- en desinfectiemiddelen om het product schoon te maken omdat deze de oppervlakken kunnen beschadigen.

● Onderhoud

- Het product is onderhoudsvrij.
- Controleer het product en de hulpstukken (bijv. zaagbladen) vóór en na ieder gebruik op slijtage en beschadigingen. Vervang deze indien nodig door nieuwe, zoals in deze gebruiksaanwijzing is beschreven. Neem daarbij de technische voorschriften in acht (zie "Technische gegevens").
- Controleer afdekkingen en veiligheidsvoorzieningen op beschadigingen en juiste bevestiging. Vervang ze indien nodig.
- Vervang een bot, verbogen of anderszins beschadigd zaagblad.

● Reparatie

- Er bevinden zich in het product geen onderdelen die door de gebruiker kunnen worden gerepareerd. Neem contact op met een gekwalificeerde vakkracht om het product te controleren en te repareren.

● Opbergen

- Reinig het product (zie "Reiniging").
- Sla het product en de accessoires hiervan op een donkere, droge, vorstvrije en goed geventileerde plaats op.
- Berg het product altijd op een voor kinderen onbereikbare plek op.
- Berg het product op in de draagkoffer.

● Transport

- Transporteer het product in de draagkoffer.
- Bescherm het product tegen stoten en sterke trillingen, die vooral optreden bij transport in voertuigen.
- Zeker het product tegen verschuiven en kantelen.

● Afvoer

De verpakking bestaat uit milieuvriendelijke grondstoffen die u via de plaatselijke recyclingcontainers kunt afvoeren.



Neem de aanduiding van de verpakkingsmaterialen voor de afvalscheiding in acht. Deze zijn gemarkeerd met de afkortingen (a) en een cijfers (b) met de volgende betekenis: 1-7: kunststoffen/20-22: papier en vezelplaten/80-98: composietmaterialen.

Product:



Het product, waaronder het toebehoren, en de verpakkingsmaterialen kunnen worden gerecycled en zijn onderhevig aan een uitgebreide verantwoordelijkheid van de fabrikant. Gooi ze apart weg, overeenkomstig de aangegeven Info-tri (informatie over afvalscheiding), voor een beter afvalbeheer.

Het Triman-logo geldt alleen voor Frankrijk.



Informatie over de mogelijkheden om het uitgediende product na gebruik te verwijderen, verstrekt uw gemeentelijke overheid.



Gooi het afgedankte product omwille van het milieu niet weg via het huisvuil, maar geef het af bij het daarvoor bestemde depot of het gemeentelijke milieupark. Over afgifteplaatsen en hun openingstijden kunt u zich bij uw aangewezen instantie informeren.

Defecte of verbruikte batterijen/accu's moeten volgens de richtlijn 2006/66/EG en veranderingen daarop worden gerecycled. Geef batterijen/accu's en/of het product af bij de daarvoor bestemde verzamelstations.



Milieuschade door foutieve verwijdering van de batterijen/accu's!

Verwijder de batterijen/het accupack uit het product alvorens het af te voeren.

Batterijen/accu's mogen niet via het huisvuil worden weggegooid. Ze kunnen giftige zware metalen bevatten en vallen onder het chemisch afval. De chemische symbolen van de zware metalen zijn: Cd = cadmium, Hg = kwik, Pb = lood. Geef verbruikte batterijen/accu's daarom af bij een gemeentelijk inzamelpunt.

● Garantie

Het product is volgens strenge kwaliteitsrichtlijnen geproduceerd en voor levering zorgvuldig getest. In geval van materiaal- of fabricageschade hebt u wettelijke rechten jegens de verkoper van het product. Uw wettelijke rechten worden op geen enkele wijze door de hieronder genoemde garantie beperkt.

De garantie voor dit product bedraagt 3 jaar vanaf de dag van aankoop. De garantieperiode start op de dag van aankoop. Bewaar de originele koopbon op een veilige plek, omdat dit document nodig is als bewijs van aankoop.

Alle schade of gebreken die reeds op het tijdstip van aankoop voorhanden zijn, moeten direct na het uitpakken van het product worden gemeld.

Mocht het product binnen 3 jaar na de dag van aankoop een materiaal- of fabricagefout vertonen, zullen wij het - naar onze keuze - gratis voor u repareren of vervangen. De garantietijd wordt door een toegekende garantieclaim niet verlengd. Dat geldt ook voor vervangen en gerepareerde onderdelen.

Deze garantie komt te vervallen als het product beschadigd wordt of niet correct gebruikt of onderhouden wordt.

De garantie dekt materiaal- en fabricagefouten. Deze garantie dekt geen productonderdelen die aan normale slijtage blootstaan, en daardoor als slijtende onderdelen gelden (bijvoorbeeld batterijen, accu's, slangen, kleurpatronen), noch schade aan breekbare onderdelen, zoals schakelaars of glazen onderdelen.

● Afwikkeling in geval van garantie

Om een snelle afhandeling van uw reclamatie te waarborgen dient u de volgende instructies in acht te nemen:

Houd bij alle vragen alstublieft de kassabon en het artikelnummer (IAN 453428_2307) als bewijs van aankoop bij de hand.

Het artikelnummer vindt u op de typeplaat, ingegraveerd, op het titelblad van uw handleiding (links onder) of als sticker op de achter- of onderzijde.

Wanneer er storingen in de werking of andere gebreken optreden, dient u eerst telefonisch of per e-mail contact met de onderstaande service-afdeling op te nemen.

Een als defect geregistreerd product kunt u dan samen met uw aankoopbewijs (kassabon) en vermelding van de concrete schade alsmede het tijdstip van optreden voor u franco aan het u meegedeelde servicepunt verzenden.

● **Service**

(NL) Service Nederland

Tel.: 08000225537

E-Mail: owim@lidl.nl

(BE) Service België

Tel.: 080071011

Tel.: 80023970 (Luxemburg)

E-Mail: owim@lidl.be

● EU-verklaring van overeenstemming

EU-VERKLARING VAN OVEREENSTEMMING

IAN: 453428_2307
Productidentificatie: PARKSIDE Elektrische insteekzaag
Modelnummer: HG09158

Het hierboven beschreven voorwerp is in overeenstemming met de desbetreffende harmonisatiewetgeving van de Unie:

| |
|--|
| Directive 2006/42/EC |
| Directive 2014/30/EU |
| Directive 2011/65/EU met alle bijbehorende wijzigingen |

Vermelding van de toegepaste relevante geharmoniseerde normen of van de andere technische specificaties waarop de conformiteitsverklaring betrekking heeft:

| Nr. / Onderdelen |
|-------------------------------|
| Directive 2006/42/EC |
| EN 62841-1:2015 |
| EN 62841-2-5:2014 |
| EN 60745-2-22:2011+A11:2013 |
| EN ISO 12100:2010 |
| Directive 2014/30/EU |
| EN IEC 55014-1:2021 |
| EN IEC 55014-2:2021 |
| EN IEC 61000-3-2:2019+A1:2021 |
| EN 61000-3-3:2013+A1:2019 |

Het hierboven beschreven voorwerp van de verklaring is in overeenstemming met Richtlijn 2011/65/EU van het Europees Parlement en de Raad van 8 juni 2011 betreffende beperking van het gebruik van bepaalde gevaarlijke stoffen in elektrische en elektronische apparatuur:

| Nr. / Onderdelen |
|----------------------|
| Richtlijn 2011/65/EU |
| EN IEC 63000:2018 |

Houder van de technische documentatie: OWIM GmbH & Co.KG

Ondertekend voor en namens:

OWIM GmbH & Co. KG Stiftsbergstraße 1 D-74167 Neckarsulm Duitsland

Deze verklaring van overeenstemming wordt onder de uitsluitende verantwoordelijkheid van de fabrikant verstrekt.

Vertaling van de originele verklaring van overeenkomst

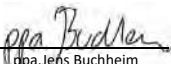
| | | | |
|------------|------------|---|---|
| Neckarsulm | 03.08.2023 |  |  |
| Plaats | Datum | ppa.Stefan Haensel Authorised Signatory | ppa.Jens Buchheim Authorised Signatory |

NL















| | | |
|---|--------|-----|
| Używane ostrzeżenia i symbole | Strona | 99 |
| Wstęp | Strona | 99 |
| Użytkowanie zgodne z przeznaczeniem | Strona | 99 |
| Zakres dostawy | Strona | 100 |
| Opis części | Strona | 100 |
| Dane techniczne | Strona | 101 |
| Instrukcje bezpieczeństwa | Strona | 102 |
| Ogólne instrukcje bezpieczeństwa dla elektronarzędzi | Strona | 102 |
| Redukcja wibracji i hałasu | Strona | 104 |
| Zachowanie w sytuacjach awaryjnych | Strona | 104 |
| Inne zagrożenia | Strona | 105 |
| Instrukcje bezpieczeństwa dotyczące wszystkich pił | Strona | 105 |
| Dalsze instrukcje bezpieczeństwa dotyczące wszystkich pił | Strona | 106 |
| Szczegółowe instrukcje bezpieczeństwa dla tej piły | Strona | 107 |
| Instrukcje dodatkowe | Strona | 107 |
| Instrukcje bezpieczeństwa dla przecinarek | Strona | 108 |
| Dalsze instrukcje bezpieczeństwa dotyczące stosowania przecinarek | Strona | 110 |
| Instrukcje dodatkowe | Strona | 111 |
| Instrukcje bezpieczeństwa dotyczące narzędzi szlifierskich | Strona | 112 |
| Instrukcje bezpieczeństwa dotyczące baterii i akumulatorów | Strona | 113 |
| Użytkowanie | Strona | 113 |
| Wkładanie/wymiana baterii | Strona | 113 |
| Sprawdzanie płyty podstawy/osłony ochronnej | Strona | 114 |
| Włączanie i wyłączanie | Strona | 114 |
| Wybieranie głębokości cięcia | Strona | 114 |
| Zakładanie prowadnicy równoległej | Strona | 115 |
| Obsługa zagłębiarki | Strona | 115 |
| Rodzaje brzeszczotów | Strona | 115 |
| Oznaczanie linii cięcia | Strona | 115 |
| Przyłącze odpylacza | Strona | 115 |
| Wymiana brzeszczota | Strona | 115 |
| Włączanie i wyłączanie lasera | Strona | 116 |

| | |
|--|------------|
| Czyszczenie i konserwacja | Strona 116 |
| Czyszczenie | Strona 116 |
| Konserwacja | Strona 116 |
| Naprawy | Strona 117 |
| Przechowywanie | Strona 117 |
| Transport | Strona 117 |
| Utylizacja | Strona 117 |
| Gwarancja | Strona 118 |
| Sposób postępowania w przypadku naprawy gwarancyjnej | Strona 118 |
| Serwis | Strona 119 |
| Deklaracja zgodności UE | Strona 120 |

Używane ostrzeżenia i symbole

W instrukcji obsługi, na opakowaniu i tabliczce znamionowej zastosowano następujące ostrzeżenia:

| | | |
|--|--|--|
|   | <p>Przeczytać instrukcję obsługi.</p> |  <p>Wyłączyć produkt, odłączyć od zasilania i pozostawić do ostygnięcia przed wykonaniem jakiegokolwiek regulacji, kontroli, konserwacji lub czyszczenia, gdy produkt nie jest używany.</p> |
|  | <p>Przestrzegać ostrzeżeń i instrukcji bezpieczeństwa!</p> |  <p>Stopień ochrony II (podwójna izolacja)</p> |
|  | <p>Ryzyko porażenia prądem!</p> |  <p>Prąd przemienny/napięcie przemienne</p> |
|   | <p>Maksymalna głębokość cięcia</p> |  <p>Stały prąd/napięcie</p> |
|  | <p>Znak CE potwierdza zgodność z dyrektywami UE mającymi zastosowanie do produktu.</p> |   <p>Instrukcje bezpieczeństwa Instrukcje użytkowania</p> |

ELEKTRYCZNA PIŁA WGLĘBNA

● Wstęp

Gratulujemy Państwu zakupu nowego produktu. Tym samym zdecydowali się Państwo na zakup produktu wysokiej jakości. Instrukcja obsługi jest częścią tego produktu. Zawiera ona ważne wskazówki dotyczące bezpieczeństwa, użytkowania i utylizacji. Przed pierwszym użyciem produktu należy zapoznać się ze wszystkimi wskazówkami dotyczącymi obsługi i bezpieczeństwa. Używać produktu wyłącznie zgodnie z jego poniżej opisanym przeznaczeniem. W przypadku przekazania produktu innej osobie należy dołączyć do niego całą jego dokumentację.

● Użytkowanie zgodne z przeznaczeniem

Opisywana elektryczna piła węglębna (zwana dalej „produktem” lub „elektronarzędziem”) jest przeznaczona do wzdłużnego i poprzecznego cięcia węglębnego wraz ze stałym wspornikiem. Służy do cięcia następujących materiałów:

- Lite drewno
- Płyta wiórowa
- Sklejka
- Aluminium
- Glazura
- Kamień
- Tworzywo sztuczne
- Lekkie materiały budowlane

Inne zastosowania lub modyfikacje produktu są uważane za niewłaściwe i mogą powodować zagrożenia, takie jak śmierć, obrażenia i uszkodzenia. Producent nie ponosi odpowiedzialności za szkody powstałe w wyniku użycia produktu niezgodnie z jego przeznaczeniem. Produkt przeznaczony jest wyłącznie do użytku domowego. Produkt nie jest przeznaczony do użytku komercyjnego lub podobnego.

Stosować się do wszystkich obowiązujących lokalnych przepisów bezpieczeństwa, norm i rozporządzeń. Używanie hałaśliwych elektronarzędzi może być ograniczone tylko do określonych pór zgodnie z przepisami krajowymi lub lokalnymi.

● Zakres dostawy

⚠ OSTRZEŻENIE!

- ▶ Produkt i materiały opakowaniowe nie są zabawkami dla dzieci! Dzieci nie mogą bawić się plastikowymi torbami, foliami i drobnymi częściami! Istnieje niebezpieczeństwo połknięcia i uduszenia się!

- 1 Elektryczna piła węglna
- 1 Brzeszczot TCT Z89/30
- 1 Tarcza tnąca pokryta diamentami
- 1 Piła tarczowa HSS Z89/60
- 1 Piła tarczowa HSS Z89/80
- 1 Prowadnica równoległa
- 1 Wąż ssący
- 1 Klucz imbusowy
- 1 Kuferek
- 1 Bateria guzikowa (typ: CR2032)
- 1 Instrukcja obsługi

● Opis części

Przed przeczytaniem należy rozłożyć rozkładówkę z rysunkami i zapoznać się ze wszystkimi funkcjami produktu.

- 1 Uchwyt przedni
- 2 Przetątnik blokady
- 3 Przetątnik wł./wył.
- 4 Uchwyt tylny
- 5 Kontrolka zasilania/podłączenia do sieci
- 6 Kabel zasilania
- 7 Płyta podstawowa
- 8 Skala głębokości cięcia
- 9 Wybór wstępnej głębokości cięcia
- 10 Prowadnica równoległa
- 11 Uchwyt prowadnicy równoległej
- 12 Śruba prowadnicy równoległej
- 13 Okienko podglądu linii cięcia

Rysunek A

- 14 Pokrywka komory baterii
- 15 Przyłącze odpylacza
- 16 Blokada wrzeciona

Rysunek B

- 17 Kotnierz zaciskowy
- 18 Śruba napinająca
- 19 Brzeszczot
- 20 Klucz imbusowy

Rysunek C

- 21 Przetątnik wł./wył. (laser)
- 22 Otwór wyjściowy lasera

Rysunek D

- 23 Tarcza tnąca pokryta diamentami
- 24 Piła tarczowa HSS Z89/60
- 25 Piła tarczowa HSS Z89/80
- 26 Brzeszczot TCT Z89/30
- 27 Wąż ssący

● Dane techniczne

| | | |
|----------------------------------|------------------------------------|-------------|
| Elektryczna piła węglarna | PTS 710 B2 | |
| Numer modelu | HG09158 | Wtyczka VDE |
| | HG09158-CH | Wtyczka CH |
| Moc znamionowa | 710 W | |
| Napięcie znamionowe | 230 V~, 50 Hz (prąd przemienny) | |
| Prędkość biegu jałowego n/n_0 | 5500 min^{-1} | |
| Maks. głębokość cięcia | 27 mm | |
| Rozmiar gwintu | M6 | |
| Stopień ochrony | II (podwójna izolacja) | |

Informacje o hałasie i wibracjach

Zmierzona wartość hałasu określona zgodnie z normą EN 62841. Ważony poziom A hałasu elektronarzędzia wynosi zazwyczaj:

| | |
|-------------------------------|---------------------------|
| Poziom ciśnienia akustycznego | $L_{PA} = 100 \text{ dB}$ |
| Niepewność | $K_{PA} = 3 \text{ dB}$ |
| Poziom mocy akustycznej | $L_{WA} = 111 \text{ dB}$ |
| Niepewność | $K_{WA} = 3 \text{ dB}$ |

OSTRZEŻENIE!



Nosić ochronniki słuchu!

Całkowite wartości drgań

| | |
|---------------|-------------------------------|
| Cięcie drewna | $a_{h,W} = 2,2 \text{ m/s}^2$ |
| Niepewność | $K = 1,5 \text{ m/s}^2$ |
| Cięcie metalu | $a_{h,M} = 2,6 \text{ m/s}^2$ |
| Niepewność | $K = 1,5 \text{ m/s}^2$ |

RADA

- ▶ Podane całkowite wartości drgań i określone wartości emisji hałasu zostały zmierzone zgodnie ze znormalizowaną metodą badań i mogą być użyte do porównania jednego elektronarzędzia z drugim.
- ▶ Podane wartości całkowite drgań i określone wartości emisji hałasu mogą być również wykorzystane do wstępnej oceny obciążenia.

OSTRZEŻENIE!

- ▶ Emisje drgań i hałasu podczas rzeczywistego użytkowania elektronarzędzia mogą odbiegać od podanych wartości, zależnie od sposobu używania elektronarzędzia, a w szczególności od rodzaju obrabianego przedmiotu. Staraj się minimalizować wpływ wibracji i hałasu. Przykładowe środki zmniejszające narażenie się na drgania obejmują noszenie rękawic podczas używania narzędzia i ograniczanie czasu pracy. W takim przypadku należy wziąć pod uwagę wszystkie fazy cyklu operacyjnego (na przykład czas, w którym elektronarzędzie jest wyłączone i te, w których jest włączone, ale działa bez obciążenia).



Instrukcje bezpieczeństwa

● Ogólne instrukcje bezpieczeństwa dla elektronarzędzi

⚠ OSTRZEŻENIE!

- ▶ **Przeczytać wszystkie instrukcje bezpieczeństwa, instrukcje użytkowania, ilustracje i dane techniczne dostarczone z tym elektronarzędziem.** Nieprzestrzeganie poniższych instrukcji może spowodować porażenie prądem, pożar i/lub poważne obrażenia.

Zachować wszystkie instrukcje bezpieczeństwa oraz instrukcje użytkowania do przyszłego wglądu.

Użyty w instrukcji bezpieczeństwa termin „elektronarzędzie” odnosi się do elektronarzędzi zasilanych z sieci (z przewodem zasilającym) i elektronarzędzi zasilanych z akumulatora (bez przewodu zasilającego).

Bezpieczeństwo pracy

- Miejsce pracy powinno być czyste i dobrze oświetlone.** Nieuporządkowane lub nieoświetlone obszary robocze mogą prowadzić do wypadków.
- Nie należy pracować z elektronarzędziem w środowisku potencjalnie wybuchowym, w którym znajdują się łatwopalne ciecze, gazy lub pyły.** Elektronarzędzia generują iskry, które mogą zapalić pył lub opary.
- Podczas korzystania z elektronarzędzia trzymać z daleka dzieci i inne osoby.** W przypadku rozproszenia uwagi można utracić kontrolę nad elektronarzędziem.

Bezpieczeństwo elektryczne

- Wtyczka elektronarzędzia musi pasować do gniazda. Wtyczki nie wolno w żaden sposób zmieniać. Z elektrycznie uziemionymi elektronarzędziami nie używać wtyczek przejściowych.** Niezmodyfikowane wtyczki i dopasowane gniazda zmniejszają ryzyko porażenia prądem.
- Unikać kontaktu ciała z uziemionymi powierzchniami, takimi jak rury, grzejniki, piece i lodówki.** Jeśli ciało jest uziemione, istnieje zwiększone ryzyko porażenia prądem.
- Elektronarzędzia należy chronić przed deszczem i wilgocią.** Wnikanie wody do elektronarzędzia zwiększa ryzyko porażenia prądem.
- Nie używać kabla zasilającego do przenoszenia elektronarzędzia, zawieszania lub odłączania od gniazdka ściennego. Kabel zasilający trzymać z dala od źródeł ciepła, oleju, ostrych krawędzi lub ruchomych części urządzenia.** Uszkodzone lub splątane kable zasilające zwiększają ryzyko porażenia prądem.
- Podczas pracy z elektronarzędziem na zewnątrz należy używać wyłącznie przedłużaczy przystosowanych do użytku na zewnątrz.** Używanie przedłużacza przystosowanego do użytku na zewnątrz zmniejsza ryzyko porażenia prądem.
- Jeśli działanie elektronarzędzia w wilgotnym otoczeniu jest nieuniknione, należy zastosować zasilanie z zabezpieczeniem różnicowoprądowym.** Zastosowanie wyłącznika różnicowoprądowego zmniejsza ryzyko porażenia prądem.

Bezpieczeństwo osób

- a) **Zawsze zwracać uwagę na to, co się robi i zachowywać rozsądek podczas pracy z elektronarzędziem.**

Nie używać elektronarzędzia będąc zmęczonym lub pod wpływem narkotyków, alkoholu albo leków. Chwila nieuwagi podczas używania elektronarzędzia może spowodować poważne obrażenia.

- b) **Nosić sprzęt ochrony osobistej i zawsze okulary ochronne.** Noszenie osobistego sprzętu ochronnego, takiego jak maska przeciwpyłowa, antypoślizgowe obuwie ochronne, kask ochronny lub ochrona słuchu, w zależności od rodzaju i zastosowania elektronarzędzi, zmniejsza ryzyko obrażeń.

- c) **Unikać niezamierzonego uruchomienia. Przed przeniesieniem, podniesieniem lub podłączeniem do źródła zasilania upewnić się, że elektronarzędzie jest wyłączone.** Jeżeli podczas przenoszenia elektronarzędzia trzymasz palec na włączniku lub podłączasz elektronarzędzie do zasilania, gdy jest ono włączone, może to prowadzić do wypadków.

- d) **Przed włączeniem elektronarzędzia usunąć narzędzia regulacyjne lub klucze.** Narzędzie lub klucz umieszczony w obracającej się części elektronarzędzia może spowodować obrażenia.

- e) **Unikać nieprawidłowej postawy. Upewnić się, że stopy są bezpieczne i zachowywać równowagę przez cały czas.** Pozwala to lepiej kontrolować elektronarzędzie w nieoczekiwanych sytuacjach.

- f) **Nosić odpowiednią odzież. Nie nosić luźnej odzieży ani biżuterii. Włosy i odzież należy trzymać z dala od ruchomych części.** Luźne ubranie, biżuteria lub długie włosy mogą zostać pochwycone przez ruchome części.

- g) **Jeśli istnieje możliwość zainstalowania odpylaczy lub urządzeń do gromadzenia pyłu, to muszą być one podłączone i używane prawidłowo.** Używanie odpylacza może zmniejszyć zagrożenie pyłem.

- h) **Nie dopuszczać, aby wiedza zdobyta podczas częstego używania elektronarzędzia była przyczyną utraty czujności i ignorowania zasad bezpieczeństwa dotyczących elektronarzędzi.**

Nieostrożne działanie może w ułamku sekundy doprowadzić do poważnych obrażeń.

Używanie i konserwacja elektronarzędzia

- a) **Nie przeciążać elektronarzędzia. Używać elektronarzędzia odpowiedniego do wykonywanej pracy.** Odpowiednie elektronarzędzie wykona zadanie lepiej i bezpieczniej w zakresie, do którego zostało zaprojektowane.
- b) **Nie używać elektronarzędzia, którego przełącznik jest uszkodzony.** Elektronarzędzie, którego nie można włączyć lub wyłączyć, jest niebezpieczne i musi zostać naprawione.
- c) **Przed dokonaniem regulacji urządzenia, wymianą narzędzia wkładanego lub odłożeniem elektronarzędzia należy odłączyć wtyczkę od gniazdka ściennego i/lub wyjąć wymienny akumulator.** To zabezpieczenie chroni przed niezamierzonym uruchomieniem elektronarzędzia.

- d) **Nieużywane elektronarzędzia trzymać w miejscu niedostępnym dla dzieci. Nie pozwalać, aby elektronarzędzie było używane przez osoby, które nie znają tego elektronarzędzia lub nie przeczytały niniejszej instrukcji.**
Elektronarzędzia są niebezpieczne, gdy są używane przez niedoświadczonych ludzi.
- e) **Zachowywać ostrożność podczas używania elektronarzędzi i narzędzi wkładanych. Sprawdzać, czy części ruchome działają prawidłowo i nie zacinają się, czy nie są zepsute lub uszkodzone w stopniu wykluczającym poprawne funkcjonowanie elektronarzędzia. Przed użyciem elektronarzędzia należy naprawić uszkodzone części.**
Wiele wypadków spowodowanych jest przez źle konserwowane elektronarzędzia.
- f) **Narzędzia tnące muszą być ostre i czyste.** Starannie konserwowane narzędzia tnące o ostrych krawędziach tnących są mniej podatne na zakleszczenie i łatwiejsze w prowadzeniu.
- g) **Elektronarzędzia, akcesoria, narzędzia wkładane, itp. powinny być używane zgodnie z tymi instrukcjami.** Pod uwagę należy brać warunki i pracę, jaką należy wykonać. Używanie elektronarzędzi do innych celów niż zamierzone może prowadzić do niebezpiecznych sytuacji.
- h) **Uchwyty i powierzchnie chwytne utrzymywać w stanie suchym, czystym i wolnym od oleju i smaru.** Śliskie uchwyty i powierzchnie chwytne nie zapewniają bezpiecznej obsługi i kontroli elektronarzędzia w nieprzewidzianych sytuacjach.

Serwis

- a) **Elektronarzędzie powinno być naprawiane tylko przez wykwalifikowany personel i tylko z użyciem oryginalnych części zamiennych.** Zapewnia to utrzymanie bezpieczeństwa elektronarzędzia.

● Redukcja wibracji i hałasu

Ograniczyć czas użytkowania, korzystać z trybów niskiego poziomu wibracji i niskiego poziomu hałasu oraz nosić osobiste wyposażenie ochronne, aby zmniejszyć wibracje i hałas.

Poniższe środki pomagają zmniejszyć ryzyko związane z drganiami i hałasem:

- Używać produktu tylko zgodnie z jego przeznaczeniem i zgodnie z opisem w tej instrukcji.
- Upewnić się, że produkt jest w dobrym stanie i jest dobrze utrzymany.
- Używać narzędzi wkładanych odpowiednich dla tego produktu i upewniać się, że są w dobrym stanie.
- Trzymać produkt bezpiecznie za uchwyty lub powierzchnie chwytne.
- Utrzymywać produkt zgodnie z instrukcjami i zapewniać odpowiednie smarowanie (jeśli dotyczy).
- Planować pracę tak, aby produkty o wysokiej wibracji były używane przez dłuższy okres czasu.

● Zachowanie w sytuacjach awaryjnych

Zapoznać się z użytkowaniem tego produktu z pomocą niniejszej instrukcji obsługi. Zapamiętać instrukcje bezpieczeństwa i stosować się do nich. Pomaga to uniknąć ryzyka i niebezpieczeństw.

- Zawsze zachowywać czujność korzystając z tego produktu, aby wcześniej wykryć niebezpieczeństwo i podjąć odpowiednie działania. Szybka interwencja może zapobiec poważnym obrażeniom i uszkodzeniu mienia.

- W przypadku awarii należy natychmiast wyłączyć produkt i odłączyć go od zasilania. Przed ponownym uruchomieniem produkt powinien zostać sprawdzony przez wykwalifikowanego technika i naprawiony w razie potrzeby.

● Inne zagrożenia

Nawet jeśli używasz tego produktu poprawnie, istnieje potencjalne ryzyko obrażeń ciała i uszkodzenia mienia. Następujące niebezpieczeństwa mogą wystąpić w związku ze strukturą i konstrukcją tego produktu, w tym między innymi:

- Uszkodzenia zdrowia wynikające z emisji drgań, jeśli produkt jest używany przez dłuższy czas, niewłaściwie obsługiwany i konserwowany.
- Urazy i uszkodzenia mienia spowodowane przez wadliwe narzędzia tnące lub nagłe uderzenie w ukryty przedmiot podczas użytkowania.
- Ryzyko obrażeń i szkód materialnych spowodowanych przez latające przedmioty.

RADA

- ▶ Ten produkt wytwarza pole elektromagnetyczne podczas pracy! W pewnych okolicznościach pole to może mieć wpływ na aktywne lub pasywne implanty medyczne! Aby zmniejszyć niebezpieczeństwo poważnych lub śmiertelnych obrażeń, przed użyciem produktu zaleca się, aby osoby z implantami medycznymi skonsultowały się z lekarzem i producentem implantu medycznego!

⚠ OSTREŻENIE!



Wyłączyć produkt, odłączyć go od zasilania i pozostawić do ostygnięcia przed wykonaniem jakichkolwiek regulacji!

⚠ OSTROŻNIE! RYZYKO OBRAŻEŃ!



Brzeszczoty mogą być ostre i gorące podczas użytkowania. Podczas pracy z brzeszczotami zawsze nosić rękawice ochronne.

● Instrukcje bezpieczeństwa dotyczące wszystkich pił

Proces cięcia

- 

NIEBEZPIECZEŃSTWO! Nie wkładać rąk w obszar piły lub brzeszczota. Drugą ręką trzymać uchwyt dodatkowy lub obudowę silnika. Jeśli obie ręce trzymają piłę, to brzeszczot nie może ich zranić.
- Nie sięgać pod obrabiany przedmiot.** Osłona ochronna nie chroni przed brzeszczotem znajdującym się pod obrabianym przedmiotem.
- Głębokość cięcia należy dostosować do obrabianego przedmiotu.** Pod obrabianym przedmiotem należy zapewnić prześwit mniejszy niż całkowita wysokość zęba.
- Nigdy nie trzymać piłowanego przedmiotu w rękach ani nie opierać go na nodze. Zabezpieczyć obrabiany przedmiot na stabilnym uchwycie.** Bardzo ważne jest zabezpieczenie obrabianego przedmiotu w miejscu, aby zminimalizować niebezpieczeństwo kontaktu z ciałem, zakleszczenia brzeszczota oraz utraty kontroli.
- Podczas wykonywania prac, przy których narzędzie wkładane może trafić w ukryte kable zasilające lub własny kabel zasilania, elektonarzędzie należy trzymać za izolowane powierzchnie uchwytu.** Kontakt z przewodem pod napięciem spowoduje, że pod napięciem znajdują również metalowe części elektonarzędzia, co stwarza zagrożenie porażenia prądem.

- f) **Przy cięciu wzdłużnym należy zawsze stosować ogranicznik lub prostą prowadnicę krawędziową.** Zapewni to dokładność cięcia i zmniejszy ryzyko zakleszczenia się brzeszczotu.
- g) **Zawsze używać brzeszczotów o odpowiednim rozmiarze i z odpowiednim otworem montażowym (np. w kształcie gwiazdki lub okrągłego).** Brzeszczoty, które nie pasują do elementów montażowych piły pracują nierówno i prowadzą do utraty kontroli.
- h) **Nigdy nie stosować uszkodzonych lub nieodpowiednich podkładek ani śrub do brzeszczotu.** Podkładki i śruby do brzeszczotu zostały zaprojektowane specjalnie dla danej piły, aby zapewnić bezpieczeństwo pracy oraz optymalną wydajność.

● Dalsze instrukcje bezpieczeństwa dotyczące wszystkich pił

Odrzut — przyczyny i odpowiednie instrukcje bezpieczeństwa

- Odrzut to nagła reakcja w wyniku zahaczenia, zakleszczenia lub nierównego prowadzenia brzeszczotu. Powoduje niekontrolowane podniesienie się piły i wysunięcie z obrabianego przedmiotu w kierunku operatora;
- Jeśli brzeszczot zaklinuje się lub zakleszczy w szczelinie piły, powoduje to jego zacięcie. Jednocześnie siła silnika powoduje odepchnięcie urządzenia z powrotem w kierunku operatora;
- Jeśli brzeszczot skręci lub nie będzie prowadzony równo, zęby na jego tylnej krawędzi mogą zahaczyć o powierzchnię obrabianego przedmiotu. Powoduje to wysunięcie brzeszczotu ze szczeliny oraz odrzut piły w kierunku operatora.

Odrzut jest wynikiem niewłaściwego lub wadliwego używania piły. Można temu zapobiec stosując odpowiednie środki ostrożności, jak opisano poniżej.

- a) **Piłę należy trzymać mocno oburącz a ramiona ustawić w takiej pozycji, która umożliwi przyjęcie siły odrzutu. Należy przez cały czas trzymać brzeszczot z boku ciała i nigdy nie ustawiać go w jednej linii z ciałem.** W przypadku odrzutu piła tarczowa może odskoczyć do tyłu. Jednakże podejmując odpowiednie środki ostrożności, operator może kontrolować siłę odrzutu.
- b) **Jeśli brzeszczot zaklinuje się lub praca zostanie przerwana, wyłączyć piłę i trzymać w rękach tak długo, aż brzeszczot się zatrzyma. Gdy brzeszczot się porusza, nigdy nie próbować zdejmować piły z obrabianego przedmiotu ani odciągać jej do tyłu, ponieważ może to spowodować odrzut.** Określić i usunąć przyczynę zakleszczenia brzeszczotu.
- c) **Jeśli konieczne jest ponowne uruchomienie piły, która zaklinowała się w obrabianym przedmiocie, należy wyśrodkować brzeszczot w szczelinie piły i sprawdzić, czy zęby nie zablokowały się w obrabianym przedmiocie.** Jeśli brzeszczot się zakleszczył, może wysunąć się z obrabianego przedmiotu lub spowodować odrzut po ponownym uruchomieniu piły.
- d) **Duże płyty lub obrabiane przedmioty należy podeprzeć, aby zmniejszyć ryzyko odrzutu od zablokowanego brzeszczotu.** Duże płyty mogą uginać się pod własnym ciężarem. Płyty muszą być podparte po obu stronach, w pobliżu szczeliny tnącej oraz wzdłuż krawędzi.

- e) **Nie używać tępych lub uszkodzonych brzeszczotów.**
Brzeszczoty z tępyimi lub nieprawidłowo ustawionymi zębami powodują większe tarcie oraz zwiększają ryzyko zakleszczenia się i odrzutu brzeszczotu, jeśli szczelina piły jest zbyt wąska.
- f) **Przed przystąpieniem do piłowania należy wyregulować głębokość i kąt cięcia.** Jeśli ustawienia zostaną zmienione w trakcie piłowania, brzeszczot może się zakleszczyć i doprowadzić do odrzutu.
- g) **Zachowywać szczególną ostrożność przy cieniach w istniejących ścianach lub innych obszarach, które nie są widoczne.** Brzeszczot do cięcia wglębnego może się zakleszczyć podczas cięcia ukrytych przedmiotów i doprowadzić do odrzutu.
- b) **Sprawdzić stan i działanie sprężyny osłony ochronnej. Jeśli osłona i sprężyna nie działają prawidłowo, należy przekazać piłę do serwisu przed przystąpieniem do pracy.**
Uszkodzone części, lepkie osady lub nagromadzone wióry mogą sprawić, że dolna osłona ochronna będzie działać z opóźnieniem.
- c) **Podczas „ciącia wglębnego” pod kątem innym niż prosty konieczne jest zabezpieczenie płyty podstawy przed przesuwaniem się na boki.**
Przesuwanie się na boki może doprowadzić do zakleszczenia i odbicia brzeszczotu.
- d) **Nie kłaść piły na stole warsztatowym ani podłozie bez osłony ochronnej założonej na brzeszczot.** Nieosłonięty, pracujący brzeszczot powoduje przesuwanie się piły w kierunku przeciwnym do kierunku cięcia i piłowanie wszystkiego, co znajdzie się na drodze. Należy zwrócić uwagę na czas cyklu wybiegu piły.

● Szczegółowe instrukcje bezpieczeństwa dla tej piły

Działanie osłony ochronnej

- a) **Przed każdym użyciem należy sprawdzić, czy osłona ochronna prawidłowo się zamyka. Nie używać piły, jeśli osłona ochronna nie porusza się swobodnie lub się nie zamyka. Nigdy nie zaciskać ani nie przywiązywać osłony ochronnej, ponieważ brzeszczot będzie wtedy niezabezpieczony.**
Jeśli piła przypadkiem spadnie na podłogę, osłona ochronna może się wygiąć. Upewnić się, że osłona ochronna porusza się swobodnie i nie wchodzi w kontakt z brzeszczotem ani innymi częściami pod każdym kątem i przy każdej głębokości cięcia.

● Instrukcje dodatkowe

- Nie wolno używać tarcz szlifierskich.
- Stosować jedynie brzeszczoty o średnicach zgodnych z oznaczeniami na pile.
- Podczas obróbki drewna lub materiałów wytwarzających niebezpieczne dla zdrowia pyły, urządzenie musi być podłączone do odpowiedniego, zatwierdzonego urządzenia wyciągowego.
- Podczas cięcia drewna należy nosić maskę przeciwpyłową.
- Stosować jedynie zalecane brzeszczoty.
- Zawsze nosić ochronę słuchu.
- Zapobiegać przegrzewaniu się końcówek zębów piły.
- Podczas piłowania plastiku należy zapobiegać topieniu się plastiku.
- Stosować brzeszczoty odpowiednie do piłowania danego materiału.

- Stosować jedynie brzeszczoty wskazane przez producenta, przeznaczone do cięcia drewna i podobnych materiałów oraz zgodne z normą EN 847-1.
- Z narzędzia korzystać mogą wyłącznie przeszkoleni i doświadczeni operatorzy, którzy umieją posługiwać się narzędziami.
- Popękane piły tarczowe należy wycofać z użycia (naprawy są zabronione).
- Nie wolno przekraczać maksymalnej prędkości oznaczonej na narzędziu. Należy przestrzegać określonego zakresu prędkości.

Piły tarczowe (symbole)

OSTRZEŻENIE!



Nosić rękawice ochronne!



Nosić ochronę dróg oddechowych!



Nosić okulary ochronne!



Nosić ochronniki słuchu!

● Instrukcje bezpieczeństwa dla przecinarek

- a) **Ostonę ochronną elektronarzędzia należy bezpiecznie zamocować i wyregulować tak, aby zapewnić najwyższy poziom bezpieczeństwa. Oznacza to, że odstonięta musi być najmniejsza możliwa część szlifierki.** Należy trzymać się z dala od płaszczyzny obracającej się tarczy szlifierskiej oraz trzymać z dala osoby postronne. Ostona ochronna chroni operatora przed odłamkami oraz przed przypadkowym kontaktem ze szlifierką.
 - b) **Z elektronarzędziem można stosować wyłącznie diamentowe tarcze tnące.** Fakt, że akcesoria można przymocować do elektronarzędzia nie gwarantuje bezpiecznego użycia.
 - c) **Dopuszczalna prędkość obrotowa narzędzia wkładanego musi być co najmniej tak duża, jak maksymalna prędkość obrotowa tego elektronarzędzia.** Kręcące się z większą prędkością akcesoria mogą pęknąć i rozlecieć się na wszystkie strony.
 - d) **Materiały ściernie można używać wyłącznie do zalecanych zastosowań.**
Na przykład: Nigdy nie szlifować bokiem tarczy tnącej. Tarcze tnące są przeznaczone do usuwania materiału z krawędzi tarczy. Działanie siły poprzecznej na krążki ściernie może spowodować złamanie.
 - e) **Używać wyłącznie nieszkodzonych kołnierzy mocujących o wielkości i kształcie odpowiednim dla danej tarczy szlifierskiej.** Odpowiednie kołnierze podtrzymują tarczę szlifierską, zmniejszając tym samym niebezpieczeństwo jej pęknięcia.
 - f) **Nie używać zużytych tarcz szlifierskich pochodzących z większych elektronarzędzi.** Tarcze szlifierskie dla większych elektronarzędzi nie są przystosowane do większych prędkości mniejszych elektronarzędzi i mogą się zerwać.
 - g) **Średnica zewnętrzna i grubość narzędzia wkładanego muszą odpowiadać wymiarom tego elektronarzędzia.** Nieprawidłowo włożone narzędzia wkładane nie mogą być odpowiednio osłonięte lub kontrolowane.

- h) **Tarcze szlifierskie i kołnierze należy precyzyjnie dopasować do wrzeciona szlifierskiego elektronarzędzia.** Narzędzia wkładane, niedokładnie zamocowane w elektronarzędziu, obracają się nierównomiernie i powodują silne wibracje, co może prowadzić do utraty kontroli.
- i) **Nie wolno używać uszkodzonych tarcz szlifierskich.** Przed każdym użyciem tarcze szlifierskie sprawdzać pod kątem pęknięć i zużycia. Jeśli elektronarzędzie lub tarcza szlifierska spadną na ziemię, należy upewnić się, że nie uległy one uszkodzeniu. W przeciwnym razie należy użyć nieuszkodzonej tarczy szlifierskiej. Po sprawdzeniu i uruchomieniu tarczy szlifierskiej operator i znajdujące się w pobliżu osoby powinny znajdować się poza płaszczyzną obracającej się tarczy szlifierskiej i pozwolić, aby urządzenie pracowało z maksymalną prędkością przez 1 minutę. Uszkodzone tarcze szlifierskie zwykle łamią się podczas tego okresu próbnego.
- j) **Należy stosować środki ochrony osobistej. Używać pełnej ochrony twarzy, ochrony wzroku lub okularów ochronnych, zależnie od sytuacji. W razie potrzeby nosić maskę przeciwpyłową, ochronę słuchu, rękawice ochronne lub specjalne fartuchy zatrzymujące małe cząsteczki ściernie i cząstki metalu.** Chronić oczy przed latającymi drobnymi elementami, powstającymi podczas różnych zastosowań narzędzia. Maskę przeciwpyłową lub ochrona oddechowa musi filtrować kurz wytwarzany podczas używania narzędzia. W przypadku długotrwałego narażenia na hałas o dużej intensywności, możliwa jest utrata słuchu.
- k) **Osoby postronne trzymać w bezpiecznej odległości od miejsca pracy. Każda przychodząca do pracy osoba musi nosić sprzęt ochrony osobistej.** Odlamki obrabianego przedmiotu lub złamane narzędzia wkładane mogą odlatywać, a także mogą powodować urazy poza bezpośrednim obszarem roboczym.
- l) **Podczas wykonywania prac, przy których narzędzie wkładane może uderzyć w ukryte kable zasilające lub własny kabel zasilania, urządzenie trzymać za izolowane powierzchnie uchwytu.** Kontakt z kablami pod napięciem może spowodować porażenie prądem poprzez metalowe części urządzenia.
- m) **Trzymać kabel zasilający z dala od obracających się narzędzi wkładanych.** W przypadku utraty kontroli nad urządzeniem kabel zasilający może zostać przecięty lub wkręcony a ręka lub ramię użytkownika zranione przez obracające się narzędzie wkładane.
- n) **Nigdy nie wyjmować elektronarzędzia, dopóki narzędzie wkładane nie zostanie całkowicie zatrzymane.** Obracające się narzędzie wkładane może zetknąć się z powierzchnią, co oznacza możliwość utraty kontroli nad elektronarzędziem.
- o) **Nie wolno dopuścić do uruchomienia elektronarzędzia podczas przenoszenia.** Ubranie może zostać pochwyczone przez przypadkowe zetknięcie z wirującym narzędziem wkładanym, które może wkręcić się w ciało.
- p) **Regularnie czyścić szczeliny wentylacyjne elektronarzędzia.** Dmuchawa silnika wciąga kurz do obudowy, a silne nagromadzenie pyłu metalowego może powodować niebezpieczeństwa elektryczne.

- q) **Nie wolno używać elektronarzędzia w pobliżu materiałów łatwopalnych.** Iskry mogą doprowadzić do zapalenia się tych materiałów.
- r) **Nie używać narzędzi wkładanych wymagających ciekłego chłodziwa.** Użycie wody lub innych czynników chłodniczych może spowodować porażenie prądem.

● Dalsze instrukcje bezpieczeństwa dotyczące stosowania przecinarek

Odrzut i odpowiednie instrukcje bezpieczeństwa

Odrzut jest nagłą reakcją spowodowaną zahaczeniem lub zablokowaniem obracającej się tarczy szlifierskiej. Zablokowanie lub zakleszczenie prowadzi do nagłego zatrzymania obracającego się narzędzia wkładanego.

W rezultacie niekontrolowane elektronarzędzie obraca się w kierunku ruchu narzędzia wkładanego w punkcie zablokowania.

Na przykład, jeśli tarcza szlifierska zaczepi się lub zablokuje w elemencie obrabianym, zagłębiona w obrabianym elemencie krawędź tarczy szlifierskiej może utknąć, powodując rozerwanie tarczy szlifierskiej lub spowodowanie odrzutu. Następnie tarcza szlifierska przemieszcza się w kierunku do lub od operatora, w zależności od kierunku obrotów tarczy w miejscu zablokowania. Tarcze szlifierskie mogą również pęknąć.

Odrzut jest wynikiem niewłaściwego lub wadliwego używania elektronarzędzia. Można temu zapobiec stosując odpowiednie środki ostrożności, jak opisano poniżej.

- a) **Elektonarzędzie należy mocno trzymać, a ciało i ręce umieszczać tak, aby można było przechwycić i zneutralizować siłę odrzutu.** Zawsze używać uchwytu dodatkowego, jeśli jest w wyposażeniu, aby mieć największą możliwą kontrolę nad siłami odrzutu lub momentem przyspieszenia. Operator może kontrolować siłę odrzutu i siłę reakcji za pomocą odpowiednich środków ostrożności.
- b) **Nie wolno trzymać rąk w pobliżu obracających się narzędzi wkładanych.** Wstawiane narzędzie wkładane może szarpnąć ręką w przypadku odrzutu.
- c) **Unikać strefy znajdującej się przed i za obracającą się tarczą tnącą.** Odrzut powoduje ruch elektronarzędzia w kierunku przeciwnym niż ruch tarczy szlifierskiej w miejscu zablokowania.
- d) **Szczególnie ostrożnie należy pracować w narożnikach, przy ostrych krawędziach itp., które mogą odbić narzędzie wkładane od obrabianego przedmiotu i spowodować zakleszczenie.** Obrotowe narzędzia wkładane mają skłonność do zacinania się w narożach, na ostrych krawędziach lub podczas odbijania się. Powoduje to utratę kontroli lub odrzut.
- e) **Nie używać brzeszczotów łańcuchowych lub zębatych ani diamentowych tarczy segmentowych z otworami o szerokości powyżej 10 mm.** Takie narzędzia wkładane często powodują odrzut lub utratę kontroli nad elektronarzędziem.

- f) **Unikać blokowania tarcz tnących lub wywierania zbyt dużego nacisku na powierzchnię. Nie wykonywać zbyt głębokich cięć.** Przeciążenie tarczy tnącej powoduje, że jest ona bardziej narażona i podatna na skręcanie lub zablokowanie, co może spowodować odrzut i uszkodzenie krążka szlifierskiego.
- g) **Jeśli tarcza tnąca zaklinuje się lub praca zostanie przerwana, wyłączyć urządzenie i trzymać w rękach tak długo, aż tarcza zatrzyma się.** Nigdy nie próbować wyciągania tarczy tnącej z nacięcia, gdyż w przeciwnym razie może nastąpić odrzut. Określić i usunąć przyczynę zakleszczenia.
- h) **Nie włączać ponownie elektronarzędzia tak długo, jak znajduje się ono w obrabianym przedmiocie.**
- i) **Przed przystąpieniem do cięcia zaczekać, aż tarcza tnąca osiągnie pełną prędkość.** W przeciwnym razie tarcza może się zakleszczyć, wyskoczyć z obrabianego przedmiotu lub spowodować odrzut.
- j) **Płyty lub duże przedmioty poddawane obróbce należy podeprzeć, aby zminimalizować ryzyko zakleszczenia tarczy tnącej oraz ryzyko odrzutu.** Duże elementy mogą uginać się pod własnym ciężarem. Obrabiany przedmiot musi być podparty po obu stronach tarczy, w pobliżu szczeliny tnącej oraz na krawędziach.
- k) **Należy zachować szczególną ostrożność podczas „wycinania otworów” w ścianie lub innych niewidocznych powierzchniach.** Zagłębiająca się tarcza tnąca może natrafić na rury gazowe lub wodne, przewody elektryczne albo inne przedmioty i spowodować odrzut.

● Instrukcje dodatkowe

Dopuszczalne konstrukcje tarcz tnących

Z diamentami, średnica tarczy 89 mm, maks. grubość tarczy 1,8 mm

- Zawsze nosić maskę przeciwpyłową!
- Zawsze nosić ochronę słuchu!

Akcesoria oryginalne i urządzenia dodatkowe

- Stosować wyłącznie akcesoria oraz dodatkowe urządzenia wymienione w instrukcji obsługi oraz których nasadki są kompatybilne z urządzeniem.

Brzeszczot do cięcia (symbole)

⚠ OSTRZEŻENIE!



Nosić ochronniki słuchu!



Nosić okulary ochronne!



Nosić obuwie ochronne!



Nosić rękawice ochronne!



Nosić ochronę dróg oddechowych!



Nie do szlifowania na mokro!



Zatwierdzona średnica narzędzia



Nie do szlifowania bocznego

● Instrukcje bezpieczeństwa dotyczące narzędzi szlifierskich

a) Ogólne

Narzędzia szlifierskie są kruche i dlatego podczas ich stosowania należy zachować szczególną ostrożność. Stosowanie uszkodzonych i nieprawidłowo założonych narzędzi szlifierskich jest niebezpieczne i może prowadzić do poważnych obrażeń.

b) Stosowanie, transport i przechowywanie

Narzędzia szlifierskie należy stosować i transportować z zachowaniem ostrożności. Narzędzia szlifierskie należy przechowywać w taki sposób, aby nie były narażone na uszkodzenia mechaniczne lub szkodliwy wpływ otoczenia.

Należy unikać zagrożenia życia poprzez porażenie prądem!

- Regularnie sprawdzać stan urządzenia, przewodu zasilającego i wtyczki sieciowej. Nie używać urządzeń z uszkodzonymi częściami. Nigdy nie otwierać urządzenia. Uszkodzone urządzenie, przewód zasilający oraz wtyczki sieciowe stwarzają ryzyko porażenia prądem i śmierci. Naprawę lub wymianę należy zlecić wykwalifikowanemu warsztatowi lub elektrykowi.
- Nie stosować urządzenia, jeśli jest mokre lub znajduje się w wilgotnym otoczeniu.
- Podczas pracy na zewnątrz urządzenie należy podłączyć do wyłącznika różnicowoprądowego (FI) o maksymalnym prądzie wyzwalania 30 mA. Stosować wyłącznik przedłużacz przeznaczony do użytku na zewnątrz.

RADA

- ▶ Przewód zasilający należy przez cały czas trzymać poza obszarem roboczym produktu i prowadzić go do tyłu produktu.

⚠ OSTRZEŻENIE!

Należy chronić się przed wiązką lasera!



LASER 2



$P_{max} < 1 \text{ mW}$ • $\lambda 650 \text{ nm}$
EN 60825-1:2014

Urządzenie zawiera laser klasy 2

- ▶ Nigdy nie kierować lasera na ludzi ani zwierzęta.
- ▶ Nigdy nie patrzeć bezpośrednio w laser. Laser może spowodować uszkodzenie oczu.
- ▶ Nie kierować wiązki lasera na materiały silnie odbijające światło. Odbijane światło stanowi zagrożenie.
- ▶ Zabrania się wzmacniania wiązki laserowej. Istnieje ryzyko obrażeń!
- ▶ Nie ponosimy odpowiedzialności za szkody wynikające z manipulowania urządzeniem laserowym oraz z nieprzestrzegania instrukcji bezpieczeństwa.
- ▶ Ostrożnie. Jeśli stosowane są urządzenia do obsługi i regulacji inne niż określone tutaj lub jeśli urządzenie stosowane jest do innych celów, może dojść do niebezpiecznego narażenia na promieniowanie.

RADA

- ▶ Jeśli produkt jest stosowany niezgodnie z instrukcją obsługi producenta, zapewniana ochrona może ulec pogorszeniu.

● Instrukcje bezpieczeństwa dotyczące baterii i akumulatorów

ŚMIERTELNE NIEBEZPIECZEŃSTWO!

Baterie i akumulatory należy trzymać poza zasięgiem dzieci. W razie połknięcia należy niezwłocznie poszukać pomocy lekarza!



NIEBEZPIECZEŃSTWO

WYBUCHU! Nigdy nie ładować baterii jednorazowych. Baterii lub akumulatorów nie zwierać ani ich nie otwierać. Może to spowodować przegrzanie, pożar lub pęknięcie.

- Baterii lub akumulatorów nie wolno wrzucać do ognia lub wody.
- Nie wywierać obciążeń mechanicznych na baterie lub akumulatory.

Ryzyko wycieku z baterii lub akumulatorów

- Unikać ekstremalnych warunków otoczenia oraz temperatur, które mogłyby mieć wpływ na baterie lub akumulatory, np. grzejników lub bezpośredniego światła słonecznego.
- Jeśli baterie/akumulatory się rozlały, unikać kontaktu chemikaliów ze skórą, oczami i błonami śluzowymi! Miejsca kontaktu natychmiast przepłukać czystą wodą i skonsultować się z lekarzem!



NOSIĆ RĘKAWICE OCHRONNE!

Ciekące albo uszkodzone baterie lub akumulatory mogą powodować poparzenia w kontakcie ze skórą. Przez cały czas nosić odpowiednie rękawice ochronne.

- W razie wycieku natychmiast wyjąć baterie lub akumulatory z produktu, aby uniknąć uszkodzenia.
- Jeśli produkt nie będzie używany przez dłuższy czas, baterie lub akumulatory należy wyjąć z produktu.

Ryzyko uszkodzenia produktu

- Używać wyłącznie baterii lub akumulatorów zalecanego typu!
- Baterie/akumulatory wkładać zgodnie ze znakami polaryzacji (+) i (-) znajdującymi się na bateriach lub akumulatorach oraz na produkcie.
- Przed włożeniem wyczyścić styki baterii lub akumulatorów oraz komorę na baterie suchą, niestrzępiącą się szmatką lub bawełnianym wacikiem!
- Zużyte baterie lub akumulatory natychmiast wyjmować z produktu.

● Użytkowanie

● Wkładanie/wymiana baterii

1. Otworzyć pokrywę komory baterii **[14]** pasującym śrubokrętem krzyżakowym.
2. W razie potrzeby wyjąć zużyte baterie.
3. Włożyć nową baterię guzikową 3 V (typ CR2032) zgodnie z polaryzacją. Ponownie przykręcić pokrywę komory baterii.

OSTROŻNIE!

- ▶ Jeśli stosowane są urządzenia do obsługi i regulacji inne niż określone tutaj lub jeśli urządzenie stosowane jest do innych celów, może dojść do niebezpiecznego narażenia na promieniowanie.

RADA

- ▶ Produkt wyposażono w kontrolkę zasilania/podłączenia do sieci **[5]**. Kontrolka zasilania/podłączenia do sieci zapala się na zielono, gdy produkt jest podłączony do sieci. Kontrolka zasilania/podłączenia do sieci informuje, że produkt znajduje się pod napięciem.

● Sprawdzanie płyty podstawy/osłony ochronnej

⚠️ OSTRZEŻENIE! RYZYKO OBRAŻEŃ!



Przed przystąpieniem do pracy przy produkcie w pierwszej kolejności należy zawsze odłączyć wtyczkę sieciową od gniazdka sieciowego.

- Przed każdym użyciem należy sprawdzić swobodę ruchu/mobilność płyty podstawy [7].
- Włączyć przełącznik blokady [2] i trzymać go w tej pozycji. Obniżyć zagłębarkę. W ten sposób można sprawdzić działanie płyty podstawy. Płyta podstawy musi się płynnie poruszać i nie może się zacinać.
- Po zwolnieniu płyta podstawy musi samoistnie odskoczyć do pozycji wyjściowej.

● Włączanie i wyłączenie

Włączanie

1. Włączyć przełącznik blokady [2] i trzymać go w tej pozycji.
2. Nacisnąć przełącznik wł./wyt. [3]. Po włączeniu produktu można zwolnić przełącznik blokady.

Wyłączenie

- Zwolnić przełącznik wł./wyt. [3].

⚠️ OSTRZEŻENIE! RYZYKO OBRAŻEŃ!



Podczas obsługi oraz pracy przy produkcie należy przez cały czas nosić rękawice ochronne.

⚠️ OSTRZEŻENIE! RYZYKO URAZU OSÓB I USZKODZENIA MIENIA!

- ▶ Podczas pracy z brzeszczotem nosić rękawice. Ma to na celu uniknięcie ran ciętych.
- ▶ Nie używać tępych, popękanych, wygiętych lub uszkodzonych brzeszczotów.
- ▶ Przed cięciem sprawdzić obrabiany przedmiot pod kątem ukrytych ciał obcych, takich jak gwoździe lub śruby. Należy je usunąć.
- ▶ Zawsze używać odpowiedniego brzeszczotu.
- ▶ Zabezpieczać obrabiany przedmiot na stole roboczym za pomocą urządzeń mocujących.
- ▶ Naciskać tylko z taką siłą, jaka jest konieczna do piłowania. Nadmierny nacisk może spowodować zgięcie i pęknięcie brzeszczotu.
- ▶ Natychmiast wyłączyć produkt, jeśli brzeszczot zatnie się. Rozchylić rozcięcie i ostrożnie wyciągnąć brzeszczot.
- ▶ Podczas pracy zawsze stać bokiem do produktu.
- ▶ Zapewnić wentylację miejsca pracy.
- ▶ Unikać przeciążania produktu podczas pracy.

● Wybieranie głębokości cięcia

RADA

- ▶ W miarę możliwości zalecamy ustawienie grubości cięcia około 2 mm większej niż grubość materiału. W ten sposób zapewnione zostanie czyste cięcie.

1. Wymaganą głębokość należy ustawić na wyborze wstępnej głębokości cięcia [9].
2. Ustawić wymaganą głębokość cięcia na skali [8].
3. Ponownie zacisnąć dźwignię szybkiego zwalniania.

● Zakładanie prowadnicy równoległej

1. Odkręcić śrubę prowadnicy równoległej [12] w płycie podstawy [7].
2. Prowadnicę równoległą [10] umieścić w uchwycie prowadnicy równoległej [11].
3. Ponownie przykręcić śruby prowadnicy równoległej.

● Obsługa zagłębiarki

1. Przyłożyć produkt do materiału. W razie potrzeby wyrównać produkt z prowadnicą równoległą [10] lub oznaczoną linią prostą.
2. Włączyć przełącznik blokady [2] i trzymać go w tej pozycji. Nacisnąć przełącznik wł./wyt. [3].
3. Popychać produkt do przodu, aby opuszczać zagłębiarkę. Teraz można zwolnić przełącznik blokady.
4. Piłować, wywierając umiarkowany nacisk.

● Rodzaje brzeszczotów

Dostarczone rodzaje brzeszczotów służą do najczęstszych zastosowań:

| Typ/opis | Zastosowanie |
|--|--|
| Piła tarczowa HSS 24 Z89/60 Ø 89 mm 60 zębów | <input type="checkbox"/> Miękkie drewno <input type="checkbox"/> Miękkie metale |
| Piła tarczowa HSS 25 Z89/80 Ø 89 mm 80 zębów | <input type="checkbox"/> Miękkie drewno <input type="checkbox"/> Miękkie metale |
| Tarcza tnąca pokryta diamentami 23 Z89 Ø 89 mm | <input type="checkbox"/> Ceramika <input type="checkbox"/> Kamień |
| Brzeszczot TCT 26 Z89/30 Ø 89 mm 30 zębów | <input type="checkbox"/> Drewno <input type="checkbox"/> Tworzywo sztuczne |

● Oznaczanie linii cięcia

- Okienko podglądu linii cięcia służy do precyzyjnego prowadzenia produktu wzdłuż linii cięcia na obrabianym przedmiocie.
- Aby prowadzić cięcie zgodnie z wymiarowaniem, należy przyłożyć produkt do obrabianego przedmiotu tak, aby oznaczenie cięcia było widoczne w okienku podglądu linii cięcia [13].

● Przyłącze odpylacza

RADA

- ▶ Produkt należy podłączyć do zewnętrznego urządzenia do odsysania pyłu, które jest odpowiednie dla danego materiału. Należy o to zadbać zwłaszcza podczas długotrwałej pracy przy drewnie oraz przy materiałach wytwarzających pyły niebezpieczne dla zdrowia.
- ▶ Sprawdzić prawidłowe mocowanie odpylacza.
- ▶ Należy również przestrzegać instrukcji obsługi urządzenia do odsysania pyłu.
- ▶ Przestrzegać lokalnie obowiązujących przepisów dotyczących przetwarzanych materiałów.
- ▶ Na wąż ssący [27] należy nasunąć przyłącze odpylacza [15], a następnie je zablokować.
- ▶ Do węża ssącego podłączyć atestowane urządzenie do odsysania pyłu i wiórów.

● Wymiana brzeszczota

⚠ OSTRZEŻENIE! RYZYKO OBRAŻEŃ!



Przed przystąpieniem do pracy przy produkcie w pierwszej kolejności należy zawsze odłączyć wtyczkę sieciową od gniazdka sieciowego.

1. Włączyć blokadę wrzeciona [16]. Odkręcić śrubę napinającą [18] za pomocą klucza imbusowego [20] (aby odkręcić, należy obracać zgodnie z ruchem wskazówek zegara). Odkręcić śrubę napinającą [18] i kołnierz zaciskowy [17] (patrz również rys. B).
2. Ustawić głębokość cięcia w maksymalnej pozycji.
3. Włączyć przełącznik blokady [2] i trzymać go w tej pozycji. Obrócić płytę podstawy [7] do góry.
4. Zdjąć brzeszczot [19].
5. Brzeszczot należy założyć, wykonując kroki w odwrotnej kolejności niż opisano powyżej.
6. Włączyć blokadę wrzeciona (aż się zatrzaśnie) i kluczem imbusowym przykręcić śrubę napinającą.
 - Strzałka na brzeszczocie musi być zgodna ze strzałką pokazującą kierunek obrotu  (kierunek obrotu oznaczony jest na produkcie).

● Włączanie i wyłączanie lasera

Włączanie

- Nacisnąć przełącznik wł./wyt. (laser) [21].

Wyłączanie

- Ponownie nacisnąć przełącznik wł./wyt. (laser) [21].

RADA

- ▶ Jeśli bateria ulegnie rozładowaniu, należy wymienić ją na nową baterię guzikową 3 V (typ CR2032).
- ▶ Wymianę szczotek węglowych należy zlecić producentowi, obsłudze klienta lub osobie o podobnych kwalifikacjach.

- Obszar wokół osłony ochronnej należy zawsze utrzymywać w czystości. Kurz i wióry usuwać za pomocą szczotki lub sprężonego powietrza.

⚠ OSTRZEŻENIE!

- ▶ Wymianę wtyczki sieciowej lub kabla zasilającego należy zawsze zlecać producentowi produktu lub obsłudze klienta. Zapewnia to bezpieczeństwo produktu.

● Czystczenie i konserwacja

⚠ OSTRZEŻENIE!



Wyłączyć produkt, odłączyć od zasilania i pozostawić do ostygnięcia przed wykonaniem jakiegokolwiek kontroli, konserwacji lub czyszczenia!

● Czystczenie

- Upewniać się, że żadne ciecze nie dostaną się do wnętrza produktu.
- Zawsze utrzymywać produkt w czystości, suchy i wolny od oleju lub smarów. Po każdym użyciu i przed schowaniem usuwać kurz.
- Regularne prawidłowe czyszczenie pomaga zapewnić bezpieczne użytkowanie i wydłużyć żywotność produktu.
- Produkt czyścić suchą szmatką. W trudno dostępnych miejscach używać miękkiej szczotki.

RADA

- ▶ Do czyszczenia produktu nie należy używać chemicznych, alkalicznych, ściernych ani agresywnych środków czyszczących lub dezynfekujących, ponieważ mogą one uszkodzić powierzchnie.

● Konserwacja

- Produkt nie wymaga żadnych prac konserwacyjnych.

- ❑ Przed i po każdym użyciu sprawdzać produkt i akcesoria (takie jak brzeszczoty) pod kątem zużycia i uszkodzeń. W razie potrzeby wymienić na nowe zgodnie z opisem w tej instrukcji obsługi.
Przestrzegać wymagań technicznych (patrz akapit „Dane techniczne”).
- ❑ Pokrywy i osłony sprawdzać pod kątem uszkodzeń i prawidłowego osadzenia. W razie potrzeby wymienić.
- ❑ Tępy, wygięty lub w inny sposób uszkodzony brzeszczot należy wymienić.

● Naprawy

- ❑ Wewnątrz tego produktu nie ma części, które może naprawiać użytkownik. W celu sprawdzenia i naprawy produktu należy kontaktować się z wykwalifikowanym technikiem.

● Przechowywanie

- ❑ Wyczyścić produkt (patrz „Czyszczenie”).
- ❑ Przechowywać produkt i jego akcesoria w ciemnym, suchym, wolnym od mrozu miejscu o dobrej wentylacji.
- ❑ Produkt przechowywać w miejscu niedostępnym dla dzieci.
- ❑ Produkt przechowywać w kuferku.

● Transport

- ❑ Produkt przewozić w kuferku.
- ❑ Chronić produkt przed uderzeniami i silnymi wstrząsami, które występują szczególnie podczas transportu w pojazdach.
- ❑ Zabezpieczać produkt przed ześlizgnięciem się i przechyleniem.

● Utylizacja

Opakowanie wykonane jest z materiałów przyjaznych dla środowiska, które można przekazać do utylizacji w lokalnym punkcie przetwarzania surowców wtórnych.



Przy segregowaniu odpadów prosimy zwrócić uwagę na oznakowanie materiałów opakowaniowych, oznaczone są one skrótami (a) i numerami (b) o następującym znaczeniu: 1-7: Tworzywa sztuczne/20-22: Papier i tektura/80-98: Materiały kompozytowe.

Produkt:



Points de collecte sur www.assafairedesdechets.fr
Privilégiez la réparation ou le don de votre appareil !

Produkt, w tym akcesoria i materiały opakowaniowe, nadają się do recyklingu i podlegają rozszerzonej odpowiedzialności producenta.

Wyrzucić je osobno, zgodnie z ilustracją przedstawiającą informacje o sortowaniu, aby zapewnić lepszą utylizację odpadów.

Logo Triman jest ważne tylko dla Francji.



Informacji na temat możliwości utylizacji wyeksploatowanego produktu udziela urząd gminy lub miasta.



Z uwagi na ochronę środowiska nie wyrzucać urządzenia po zakończeniu eksploatacji do odpadów domowych, lecz prawidłowo zutylizować. Informacji o punktach zbiorczych i ich godzinach otwarcia udziela odpowiedni urząd.

Elektroodpady nie mogą być wyrzucane do pojemników do selektywnej zbiórki odpadów komunalnych. Można je oddać w specjalnie wyznaczonych miejscach np. Punkt Selektywnej Zbiórki Odpadów Komunalnych lub/bądź w punktach handlowych oferujących w sprzedaży sprzęt elektroniczny.

Należy postępować zgodnie z obowiązującymi w Polsce przepisami dotyczącymi selektywnej zbiórki urządzeń elektrycznych i elektronicznych. Zużyty sprzęt może mieć szkodliwy wpływ na środowisko i zdrowie ludzi z uwagi na potencjalną zawartość niebezpiecznych substancji, mieszanin oraz części składowych. Gospodarstwo domowe spełnia ważną rolę w przyczynianiu się do ponownego użycia i odzysku surowców wtórnych, w tym recyklingu zużytego sprzętu. Na tym etapie kształtuje się postawy, które wpływają na zachowanie wspólnego dobra jakim jest czyste środowisko naturalne.

Uszkodzone lub zużyte baterie/akumulatory muszą być poddane recyklingowi zgodnie z dyrektywą 2006/66/WE i jej zmianami. Oddać baterie/akumulatory i/lub produkt w dostępnych punktach zbiórki.



Niewłaściwa utylizacja baterii/akumulatorów stwarza zagrożenie dla środowiska naturalnego!

Przed utylizacją należy wyjąć baterie/akumulatory z produktu.

Baterii/akumulatorów nie należy wyrzucać razem z odpadami domowymi. Mogą one zawierać szkodliwe metale ciężkie i należy je traktować jak odpady specjalne. Symbole chemiczne metali ciężkich są następujące: Cd = kadm, Hg = rtęć, Pb = ołów. Dlatego też zużyte baterie/akumulatory należy przekazywać do komunalnych punktów gromadzenia odpadów niebezpiecznych.

● Gwarancja

Produkt został wyprodukowany zgodnie z surowymi wytycznymi dotyczącymi jakości i dokładnie przetestowane przed dostawą. W przypadku wad materiałowych lub produkcyjnych przysługują Państwu prawa ustawowe wobec sprzedawcy produktu. Państwa prawa ustawowe nie są w żaden sposób ograniczone przez naszą gwarancję przedstawioną poniżej.

Gwarancja na ten produkt wynosi 3 lata od daty zakupu. Okres gwarancji rozpoczyna się od daty zakupu. Proszę przechowywać oryginalny rachunek w bezpiecznym miejscu, ponieważ ten dokument jest wymagany jako dowód zakupu.

Wszelkie uszkodzenia lub wady obecne już w momencie zakupu należy zgłosić niezwłocznie po rozpakowaniu produktu.

Jeżeli w ciągu 3 lat od daty zakupu produkt wykaże wady materiałowe lub produkcyjne, to – według naszego uznania – bezpłatnie go naprawimy lub wymienimy. Okres gwarancji nie ulega przedłużeniu o przyznane roszczenie gwarancyjne. Dotyczy to również wymienionych i naprawionych części.

Niniejsza gwarancja traci ważność, jeśli produkt został uszkodzony, był niewłaściwie użytkowany lub konserwowany.

Gwarancja obejmuje wady materiałowe i produkcyjne. Niniejsza gwarancja nie obejmuje części produktu, które podlegają normalnemu zużyciu i dlatego są uważane za części zużywalne (np. baterie, akumulatory, węże, wkłady atramentowe), ani nie obejmuje uszkodzeń części delikatnych, np. przelączników lub części wykonanych ze szkła.

Zgodnie z Kodeksem Cywilnym art. 581 §1 wraz z wymianą urządzenia lub ważnej części czas gwarancji rozpoczyna się na nowo.

● Sposób postępowania w przypadku naprawy gwarancyjnej

Aby zapewnić szybkie rozpatrzenie Państwa wniosku, prosimy stosować się do następujących wskazówek:

Przed skontaktowaniem się z działem serwisowym należy przygotować paragon i numer artykułu (IAN 453428_2307) jako dowód zakupu.

Numery artykułów można znaleźć na tabliczce znamionowej, na grawerunku, na stronie tytułowej jego instrukcji (na dole po lewej stronie) lub jako naklejkę na stronie odwrotnej lub spodniej.

W razie wystąpienia błędów w działaniu lub innych wad, należy skontaktować się najpierw z wymienionym poniżej działem serwisowym telefonicznie lub pocztą elektroniczną.

Produkt uznany za uszkodzony można następnie z dołączeniem dowodu zakupu (paragonu) i podaniem, na czym polega wada i kiedy wystąpiła, przesać bezpłatnie na podany Państwu adres serwisu.

● **Serwis**

PL **Serwis Polska**

Tel.: 008004911946

E-Mail: owim@lidl.pl

● Deklaracja zgodności UE

DEKLARACJA ZGODNOŚCI UE

IAN: 453428_2307
Nazwa produktu: PARKSIDE Elektryczna piła węglbna
Oznaczenie modelu: HG09158

Wymieniony powyżej przedmiot niniejszej deklaracji jest zgodny z odnośnymi wymaganiami unijnego prawodawstwa harmonizacyjnego:

| |
|--|
| Directive 2006/42/EC |
| Directive 2014/30/EU |
| Directive 2011/65/EU wraz ze wszystkimi poprawkami |

Odwołania do odnośnych norm zharmonizowanych, które zastosowano, lub do innych specyfikacji technicznych, w stosunku do których deklarowana jest zgodność:

| Nr / Części |
|-------------------------------|
| Directive 2006/42/EC |
| EN 62841-1:2015 |
| EN 62841-2-5:2014 |
| EN 60745-2-22:2011+A11:2013 |
| EN ISO 12100:2010 |
| Directive 2014/30/EU |
| EN IEC 55014-1:2021 |
| EN IEC 55014-2:2021 |
| EN IEC 61000-3-2:2019+A1:2021 |
| EN 61000-3-3:2013+A1:2019 |

Opisany powyżej przedmiot deklaracji jest zgodny z dyrektywą Parlamentu Europejskiego i Rady 2011/65/UE z dnia 8 czerwca 2011 r. w sprawie ograniczenia stosowania niektórych niebezpiecznych substancji w sprzęcie elektrycznym i elektronicznym:

| Nr / Części |
|----------------------|
| Dyrektywa 2011/65/UE |
| EN IEC 63000:2018 |

Osoba odpowiedzialna za dokumentację techniczną: OWIM GmbH & Co.KG

Podpisano przez lub w imieniu:

OWIM GmbH & Co. KG Stiftsbergstraße 1 D-74167 Neckarsulm Niemcy

Niniejsza deklaracja zgodności wydana zostaje na wyłączną odpowiedzialność producenta.

Tłumaczenie oryginalnej deklaracji zgodności

| | | | |
|------------|------------|---|---|
| Neckarsulm | 03.08.2023 |  |  |
| Miejsce | Data | ppa.Stefan Haensel Authorised Signatory | ppa.Jens Buchheim Authorised Signatory |

PL















| | |
|---|------------|
| Použitá výstražná upozornění a symboly | Strana 123 |
| Úvod | Strana 123 |
| Použití ke stanovenému účelu | Strana 123 |
| Rozsah dodávky | Strana 124 |
| Popis dílů | Strana 124 |
| Technické údaje | Strana 124 |
| Bezpečnostní pokyny | Strana 125 |
| Všeobecné bezpečnostní pokyny pro elektrické nástroje | Strana 125 |
| Snížení vibrací a hluku | Strana 128 |
| Chování v nouzových případech | Strana 128 |
| Zbytková rizika | Strana 128 |
| Bezpečnostní pokyny pro všechny pily | Strana 128 |
| Další bezpečnostní pokyny pro všechny pily | Strana 129 |
| Specifické bezpečnostní pokyny pro tuto pilu | Strana 130 |
| Doplňující pokyny | Strana 130 |
| Bezpečnostní pokyny pro odbrušovací stroje | Strana 131 |
| Další bezpečnostní pokyny pro aplikace odbrušování | Strana 132 |
| Doplňující pokyny | Strana 134 |
| Bezpečnostní pokyny pro brusné nástroje | Strana 134 |
| Bezpečnostní pokyny pro baterie/akumulátory | Strana 135 |
| Provoz | Strana 136 |
| Vložení/výměna baterií | Strana 136 |
| Zkontrolujte základní desku/ochranný kryt | Strana 136 |
| Zapínání a vypínání | Strana 136 |
| Předvolte hloubku řezu | Strana 137 |
| Namontujte paralelní doraz | Strana 137 |
| Manipulace s ponornou pilou | Strana 137 |
| Typy pilových listů | Strana 137 |
| Označení linie řezu | Strana 137 |
| Připojení odsávání prachu | Strana 137 |
| Vyměňte pilový list | Strana 137 |
| Zapnout a vypnout laser | Strana 138 |

| | |
|---|------------|
| Čištění a péče | Strana 138 |
| Čištění | Strana 138 |
| Údržba | Strana 138 |
| Oprava | Strana 138 |
| Skladování | Strana 139 |
| Transport | Strana 139 |
| Zlikvidování | Strana 139 |
| Záruka | Strana 139 |
| Postup v případě uplatňování záruky | Strana 140 |
| Servis | Strana 140 |
| EU prohlášení o shodě | Strana 141 |

Použitá výstražná upozornění a symboly

V tomto návodu na obsluhu, na obalu a typovém štítku jsou používána následující varovná upozornění:

| | | |
|--|--|---|
|   | <p>Přečtěte si návod na obsluhu.</p> |  <p>Výrobek vypněte, odpojte od sítě a nechte ho vychladnout před prováděním přizpůsobení, prací údržby nebo čistících prací, nebo když výrobek nebude používán.</p> |
|  | <p>Respektujte upozornění a bezpečnostní pokyny!</p> |  <p>Ochranná třída II (dvojitá izolace)</p> |
|  | <p>Riziko úrazu elektrickým proudem!</p> |  <p>Střídavý proud/napětí</p> |
|   | <p>Maximální hloubka řezu</p> |  <p>Stejnoseměrný proud/napětí</p> |
|  | <p>Značka CE potvrzuje shodu se směrnicemi EU, které se na výrobek vztahují.</p> |   <p>Bezpečnostní pokyny Pokyny pro činnost</p> |

PONORNÁ PILA

● Úvod

Blahopřejeme Vám ke koupi nového výrobku. Rozhodli jste se pro kvalitní produkt. Návod k obsluze je součástí tohoto výrobku. Obsahuje důležité pokyny pro bezpečnost, použití a likvidaci. Před použitím výrobku se seznamte se všemi pokyny k obsluze a bezpečnostními pokyny. Používejte výrobek jen popsáním způsobem a na uvedených místech. Při předání výrobku třetí osobě předejte i všechny podklady.

● Použití ke stanovenému účelu

Tato ponorná pila (dále jen „výrobek“ nebo „elektrický nástroj“) je vhodná pro řezání podélných a příčných řezů v ponorném řezu s pevnou podpěrou v následujících materiálech:

- Masiv
- Dřevotřískové desky
- Překližka
- Hliník
- Dlačdice
- Skála
- Plast
- Lehké stavební materiály

Jiné upotřebení nebo úpravy výrobku se považují za užívání v rozporu se stanoveným účelem a mohou vést k rizikům, jako je nebezpečí smrti, zranění nebo poškození. Výrobce nenesе žádnou odpovědnost za škody způsobené nesprávným upotřebením. Tento výrobek je vhodný výhradně pro soukromé použití. Výrobek není určen k živnostenskému nebo podobnému využívání.

Dodržte všechny platné místní bezpečnostní předpisy, normy a nařízení. Používání hlučných elektrických nástrojů může být v souladu s národními nebo místními předpisy povoleno pouze v určitých časech.

● Rozsah dodávky

⚠ VÁROVÁNÍ!

- ▶ Výrobek a balicí materiály nejsou dětská hračka! Nedovolte dětem hrát si s plastovými sáčky, fóliemi a malými díly! Hrozí riziko poklnutí a udušení!

- 1 Ponorná pila
- 1 Pilový list TCT Z89/30
- 1 Odbrušovací kotouč s diamantovým povlakem
- 1 Pilový list kotoučové pily HSS Z89/60
- 1 Pilový list kotoučové pily HSS Z89/80
- 1 Paralelní doraz
- 1 Odsávací hadice
- 1 Klíč s vnitřním šestihranem
- 1 Převravní kufr
- 1 Knoflíková baterie (Typ: CR2032)
- 1 Návod na obsluhu

● Popis dílů

Otevřete před dalším čtením stránky s obrázkem a seznamte se se všemi funkcemi výrobku.

- 1 Přední rukojeť
- 2 Blokování zapnutí
- 3 Vypínač Zap/Vyp
- 4 Zadní rukojeť
- 5 Kontrolka zapnutí sítě
- 6 Přípojné vedení
- 7 Základní deska

- 8 Stupnice pro hloubku řezu
- 9 Předvolba hloubky řezu
- 10 Paralelní doraz
- 11 Upnutí paralelního dorazu
- 12 Šroub pro paralelní doraz
- 13 Průhledítko řezné linky

Obrázek A

- 14 Kryt přihrádky na baterie
- 15 Přípojka pro odsávání prachu
- 16 Aretace vřetena

Obrázek B

- 17 Upínací příruba
- 18 Upínací šroub
- 19 Pilový list
- 20 Klíč s vnitřním šestihranem

Obrázek C

- 21 Vypínač Zap/Vyp (Laser)
- 22 Otvor pro výstup laseru

Obrázek D

- 23 Odbrušovací kotouč s diamantovým povlakem
- 24 Pilový list kotoučové pily HSS Z89/60
- 25 Pilový list kotoučové pily HSS Z89/80
- 26 Pilový list TCT Z89/30
- 27 Odsávací hadice

● Technické údaje

| Ponorná pila | PTS 710 B2 | |
|------------------------------------|-----------------------------------|--------------|
| Číslo modelu | HG09158 | Konektor VDE |
| | HG09158-CH | Konektor CH |
| Jmenovitý výkon | 710 W | |
| Jmenovité napětí | 230 V~, 50 Hz (střídavý proud) | |
| Volnoběžné otáčky n/n ₀ | 5500 min ⁻¹ | |
| Max. hloubka řezu | 27 mm | |
| Velikost závitů | M6 | |
| Ochranná třída | II (dvojitá izolace) | |

Informace o hluku a vibracích

Naměřená hodnota hluku určená v souladu s normou EN 62841. Hladina akustického tlaku elektrického nástroje hodnocená jako A je typicky:

| | |
|----------------------------|---------------------------|
| Hladina akustického tlaku | $L_{PA} = 100 \text{ dB}$ |
| Nejistota | $K_{PA} = 3 \text{ dB}$ |
| Hladina akustického výkonu | $L_{WA} = 111 \text{ dB}$ |
| Nejistota | $K_{WA} = 3 \text{ dB}$ |

VAROVÁNÍ!



Nosit ochranu sluchu!

Celková hodnota vibrací

| | |
|--------------|-------------------------------|
| Řezání dřeva | $a_{h,W} = 2,2 \text{ m/s}^2$ |
| Nejistota | $K = 1,5 \text{ m/s}^2$ |
| Řezání kovu | $a_{h,M} = 2,6 \text{ m/s}^2$ |
| Nejistota | $K = 1,5 \text{ m/s}^2$ |

UPOZORNĚNÍ

- ▶ Uvedené celkové hodnoty vibrací a uvedené hodnoty emisí hluku byly naměřeny pomocí standardizovaných zkušebních metod, a mohou být použity k porovnání jednoho elektrického nástroje s jiným.
- ▶ Uvedené celkové hodnoty vibrací a uvedené hodnoty emisí hluku mohou být použity i pro předběžnému odhadu zatížení.

VAROVÁNÍ!

- ▶ Vibrace a hluk při skutečném použití elektrických nástrojů se od uvedených hodnot odchyľují v závislosti na způsobu, jakým je elektrický nástroj používán, zejména typ zpracovávaného obrobku. Snažte se udržet zatížení vibracemi a hlukem tak nízké, jak je to jen možné. Příklady opatření ke snížení zatížení vibracemi je nošení rukavic při používání nástroje a omezení doby práce. Přitom se musí brát do úvahy všechny akce provozního cyklu (například časy kde je elektrický nástroj vypnut, a ty, u kterých je sice zapnutý, ale běží bez zatížení).



Bezpečnostní pokyny

- **Všeobecné bezpečnostní pokyny pro elektrické nástroje**

VAROVÁNÍ!

- ▶ **Přečtěte si všechny bezpečnostní pokyny, pokyny, ilustrace a technické údaje, kterými je tento elektrický nástroj opatřen.** Nedodržení následných pokynů může způsobit zranění elektrickým proudem, požár a/nebo těžká zranění.

Uchovejte bezpečnostní pokyny a návody pro budoucnost.

Termín používaný v bezpečnostních pokynech „elektrický nástroj“ se vztahuje na elektrické nástroje napájené ze sítě (se síťovým vedením) nebo elektrické nástroje napájené akumulátorem (bez síťového vedení).

Bezpečnost práce na pracovním místě

- a) **Udržujte pracovní prostor v čistotě a dobře osvětlený.** Nepořádek nebo neosvětlené pracovní prostory mohou vést k úrazům.
- b) **Nepracujte s elektrickým nástrojem ve výbušném prostředí, v přítomnosti hořlavých kapalin, plynů nebo prachu.** Elektrické nástroje jsou zdrojem jiskření, které může zapálit prach nebo výpary.
- c) **Při práci s elektrickými nástroji udržujte děti a osoby v bezpečné vzdálenosti.** Při rozptýlení můžete ztratit kontrolu nad elektrickým nástrojem.

Elektrická bezpečnost

- a) **Síťová zástrčka elektrického nástroje se musí hodit do zásuvky. Zástrčka nesmí být žádným způsobem měněna. Nepoužívejte rozbočovací zástrčky s uzemněnými elektrickými nástroji.** Neupravené zástrčky a odpovídající zásuvky snižují riziko úrazu elektrickým proudem.
- b) **Vyhňte se kontaktu těla s uzemněnými povrchy, jako jsou potrubí, radiátory, sporáky a ledničky.** Pokud je vaše tělo uzemněné, existuje zvýšené riziko úrazu elektrickým proudem.
- c) **Chraňte elektrické nástroje před deštěm nebo vlhkem.** Proniknutí vody do elektrického nástroje zvyšuje riziko úrazu elektrickým proudem.
- d) **Nezneužívejte přípojné vedení k zavěšování nebo nošení elektrického nástroje nebo k vytáhnutí zástrčky ze zásuvky. Udržujte přípojné vedení daleko od tepla, oleje, ostrých hran nebo pohybujících se částí.** Poškozená nebo spletená přípojná vedení zvyšují riziko úrazu elektrickým proudem.

- e) **Pokud pracujete s elektrickým nástrojem venku, použijte jen prodlužovací vedení vhodné i pro venkovní použití.** Použití prodlužovacího vedení vhodného pro venkovní prostředí snižuje riziko úrazu elektrickým proudem.
- f) **Pokud je provoz elektrického nástroje ve vlhkém prostředí nevyhnutný, použijte proudový chránič.** Použití proudového chrániče snižuje riziko úrazu elektrickým proudem.

Bezpečnost osob

- a) **Buďte pozorní, sledujte, co děláte a používejte zdravý rozum při práci s elektrickým nástrojem.** Nepoužívejte elektrický nástroj, jste-li unaveni nebo pod vlivem drog, alkoholu nebo léků. Chvilu nepozornosti při použití elektrického nástroje může vést k vážným zraněním.
- b) **Používejte osobní ochranné pomůcky a vždy noste ochranné brýle.** Nošení osobních ochranných pomůcek, jako je protiprachová maska, neklouzavá bezpečnostní obuv, ochranná přilba nebo ochrana sluchu, v závislosti na povaze a použití elektrického nástroje, snižuje riziko zranění.
- c) **Zabraňte náhodnému spuštění. Ujistěte se, že elektrický nástroj je vypnutý předtím, než jej připojíte k elektrické síti a/nebo akumulátoru, ho zvednete nebo přenášíte.** Pokud přenášíte elektrický nástroj s prstem na spínači nebo zapnutý elektrický nástroj připojíte k napájení, může to vést k nehodám.
- d) **Před zapnutím elektrického nástroje odstraňte všechny seřizovací nástroje nebo klíč na šrouby.** Nástroj nebo klíč, který ponecháte připevněn k otáčející se části elektrického nástroje, může vést ke zranění.

- e) **Vyhýbejte se nenormálnímu držení těla. Dbejte na správný postoj a udržujte za všech okolností rovnováhu.** To umožňuje lepší ovladatelnost elektrického nástroje v neočekávaných situacích.
- f) **Noste vhodný oděv. Nenoste volný oděv nebo šperky. Udržujte své vlasy a oblečení mimo dosah pohyblivých se částí.** Volný oděv, šperky nebo dlouhé vlasy mohou být zachyceny pohyblivými se částmi.
- g) **Pokud lze instalovat zařízení pro odsávání a záchyt prachu, musí být připojeno a správně používáno.** Použití odsávání prachu může snížit nebezpečí týkající se prachu.
- h) **Neukolébejte se ve falešné bezpečnosti a nepřekračujte bezpečnostní pravidla pro elektrické nástroje, a to ani v případě, že jste se seznámili s elektrickým nástrojem při častém používání.** Nedbalé jednání může vést k vážným zraněním během zlomků sekundy.

Upotřebení a zacházení s elektrickým nástrojem

- a) **Elektrický nástroj nepřetěžujte. Použijte pro svou práci určený typ elektrického nástroje.** S pomocí vhodného elektrického nástroje pracujete lépe a bezpečněji v zadané oblasti výkonu.
- b) **Nepoužívejte elektrický nástroj, jehož vypínač je vadný.** Elektrický nástroj, které již není možné zapnout nebo vypnout, je nebezpečné a musí být opraveno.
- c) **Před jakýmkoliv seřizováním, výměnou nástrojových nástavců nebo před uložením nepoužívaného elektrického nástroje vytáhněte zástrčku ze zásuvky a/nebo odstraňte odnímatelný akumulátor.** Toto preventivní opatření zabraňuje neúmyslnému spuštění elektrického nástroje.

- d) **Nepoužívané elektrické nástroje skladujte mimo dosah dětí. Nenechte osoby používat elektrický nástroj, pokud nejsou s ním obeznámeni nebo nečetli instrukce.** Elektrické nástroje jsou nebezpečné, když jsou používány nezkušenými osobami.
- e) **Opatrujte elektrické nástroje a nástrojový nástavec s péčí. Zkontrolujte, zda pohyblivé díly bezvadně fungují a nezadírají se, zda díly nejsou prasklé nebo tak poškozené, že je narušena funkce elektrického nástroje. Poškozené díly nechte opravit před použitím elektrického nástroje.** Mnoho nehod je způsobeno špatně udržovanými elektrickými nástroji.
- f) **Řezné nástroje udržujte ostré a čisté.** Řádně udržované řezné nástroje s ostrými řeznými břity se méně zadírají a lépe se ovládají.
- g) **Používejte elektrický nástroj, příslušenství a nástrojové nástavce atd. v souladu s těmito pokyny.** Zohledněte pracovní podmínky a činnost, která má být provedena. Použití elektrického nástroje k jiné činnosti, než je určené použití, může vést k nebezpečným situacím.
- h) **Udržujte rukojeti a úchopy suché, čisté a bez oleje a tuku.** Kluzké rukojeti a úchopy neumožňují bezpečnou obsluhu a ovládání elektrického nástroje v neočekávaných situacích.

Servis

- a) **Nechte elektrické nástroje opravovat jen od kvalifikovaného odborného personálu s použitím originálních náhradních dílů.** Tím je zajištěno, že bezpečnost elektrického nástroje zůstane zachována.

● Snížení vibrací a hluku

Omezte dobu používání, používejte provozní režimy se slabými vibracemi a málo hlučné a noste osobní ochranné pomůcky pro snížení účinků vibrací a hluku.

Následující opatření umožní snížit vibracemi a hlukem působená rizika:

- Používejte výrobek pouze podle jeho účelu a jak je popsáno v těchto instrukcích.
- Ujistěte se, že je výrobek bezvadný a je dobře udržován.
- Používejte správné nástrojové nastavce pro tento výrobek a zajistěte, aby byly bezvadné.
- Držte výrobek bezpečně za rukojeti/úchopové plochy.
- Udržujte výrobek podle pokynů a dbejte o dostatečné mazání (je-li aplikovatelné).
- Plánujte průběh svých prací tak, aby upotřebení výrobků s vysokou hodnotou vibrací bylo rozloženo na delší časové období.

● Chování v nouzových případech

Seznamte se na základě tohoto návodu na obsluhu s použitím tohoto výrobku. Zapamatujte si bezpečnostní pokyny a bezpodmínečně se jim držte. To pomáhá vyhnout se rizikům a nebezpečím.

- Vždy buďte při používání výrobku pozorní, abyste nebezpečí zjistili včas a mohli jednat. Včasný zásah může zabránit vážnému zranění nebo poškození majetku.
- Při vadné funkci ihned výrobek vypněte a odpojte ho od sítě. Nechte to kvalifikovanému odborníkovi zkontrolovat a, pokud je to nutné, opravit před opětovným uvedením do provozu.

● Zbytková rizika

I když použijete tento výrobek obsluhujete podle předpisu, zůstává potenciální riziko pro zranění a poškození. Následující nebezpečí mohou kromě jiných nastat v souvislosti s konstrukcí a provedením tohoto výrobku:

- Zdravotní poškození vyplývající z emise vibrací, je-li výrobek používán po delší dobu, nebo není správně používán a udržován.
- Osobní a věcné škody způsobené vadným řeznými nástroji nebo náhlý dopad skrytého objektu během používání.
- Nebezpečí zranění a věcné škody způsobené létajícími objekty.

UPOZORNĚNÍ

- ▶ Tento výrobek generuje během provozu elektromagnetické pole! Toto pole může za určitých okolností ovlivňovat aktivní nebo pasivní lékařské implantáty! Chcete-li snížit nebezpečí vážných nebo smrtelných úrazů, doporučujeme osobám s lékařskými implantáty, aby konzultovaly svého lékaře a výrobce zdravotnického implantátu před obsluhou výrobku!

⚠ VAROVÁNÍ!



Výrobek vypněte, odpojte od sítě a nechte vychladnout před prováděním přízpůsobení!

⚠ OPATRNĚ! NEBEZPEČÍ PORANĚNÍ!



Pilové listy mohou být ostré a během použití horké. Při manipulaci s pilovými listy vždy noste ochranné rukavice.

● Bezpečnostní pokyny pro všechny pily

Proces řezání

- a)  **NEBEZPEČÍ! Nepřibližujte své ruce do oblasti řezání a k pilovému listu.** Svou druhou rukou držte přídavnou rukojeť nebo kryt motoru. Pokud obě ruce drží frézu, nemůže dojít ke zranění od pilového listu.
- b) **Nesahejte pod obrobek.** Ochranný kryt vás nemůže ochránit před pilovým kotoučem pod obrobkem.
- c) **Přízpusobte hloubku řezu tloušťce obrobku.** Pod obrobkem by měla být vidět méně než celá výška zubu.

- d) **Nikdy nedržte řezaný obrobek v ruce nebo na noze. Zajistěte obrobek na stabilním držáku.** Je důležité obrobek dobře upevnit, aby se minimalizovalo nebezpečí tělesného kontaktu, vzpříčení pilového kotouče nebo ztráty kontroly.
- e) **Elektrický nástroj držte jen za izolované rukojeti při provádění práce, kdy může nástrojový nástavec dojít do kontaktu se skrytými vodiči nebo s vlastním připojovacím vedením.** Kontakt s vodičem pod napětím také vystaví kovové části elektrického nástroje pod napětí a vede k úrazu elektrickým proudem.
- f) **Při podélném řezání vždy používejte zarážku nebo přímé vodítko hran.** To zlepšuje přesnost řezu a snižuje možnost zaseknutí pilového kotouče.
- g) **Vždy používejte pilové listy správné velikosti a správným upínacím otvorem (např. hvězdicového nebo kruhového tvaru).** Pilové listy, které nesedí na montážní části pily, běží nepravidelně a vedou ke ztrátě kontroly.
- h) **Nikdy nepoužívejte poškozené nebo nesprávné podložky nebo šrouby pilového kotouče.** Podložky a šrouby pilového listu jsou speciálně navrženy pro vaši pilu pro optimální výkon a provozní bezpečnost.

● Další bezpečnostní pokyny pro všechny pily

Zpětný ráz – příčiny a odpovídající bezpečnostní pokyny

- Zpětný ráz je náhlá reakce v důsledku zaháknutí, zaseknutí nebo nesprávného nastavení pilového listu, která způsobí, že se pila nekontrolovaně zvedne a vyjede z obrobku směrem k obsluze;
 - když se pilový kotouč zachytí nebo vzpříčí v uzavírací mezeře pily, zablokuje se a síla motoru tlačí přístroj zpět směrem k obsluhující osobě;
 - Pokud je pilový list v řezu zkroucený nebo vychýlený, mohou se zuby na zadním okraji pilového kotouče zachytit o povrch obrobku, což způsobí, že se pilový kotouč vysune z pilové mezery a pila vyskočí zpět ve směru obsluhující osoby.
- Zpětný ráz je následkem špatného nebo chybného používání pily. Je možno mu zamezit vhodnými preventivními bezpečnostními opatřeními, jak je popsáno dále.
- a) **Držte pilu pevně oběma rukama a dejte své paže do polohy, ve které můžete absorbovat síly zpětného rázu. Vždy se držte stranou pilového listu, nikdy nedávejte pilový list do přímky se svým tělem.** V případě zpětného rázu může kotoučová pila skočit dozadu, ale obsluhující osoba může ovládat síly zpětného rázu přijetím vhodných preventivních opatření.
- b) **Pokud se pilový list vzpříčí nebo pokud přerušíte práci, přístroj vypněte a přidržte jej v klidu, dokud se pilový list nezastaví. Nikdy se nepokoušejte odstranit pilu z obrobku nebo ji tahat dozadu, když se pilový list pohybuje, jinak může dojít ke zpětnému rázu.** Zjistěte a odstraňte příčinu vzpříčení pilového listu.
- c) **Chcete-li znovu spustit pilu, která uvízla v obrobku, vycentrujte pilový list v mezeře pily a zkontrolujte, zda zuby pily nejsou zaháknuty v obrobku.** Pokud se pilový kotouč zasekne, může se po opětovném spuštění pily vysunout z obrobku nebo způsobit zpětný ráz.
- d) **Podepřete velké desky, aby se snížilo riziko zpětného rázu prostřednictvím vzpříčeného pilového listu.** Velké desky se mohou prohýbat pod vlastní vahou. Desky musí být podepřeny na obou stranách, a to jak v blízkosti pilové mezery tak také na hraně.

- e) **Nepoužívejte tupé nebo poškozené pilové listy.** Pilové listy s tupými nebo nesprávně vyrovnanými zuby způsobují zvýšené tření, vzpříčení pilového kotouče a zpětný ráz, pokud je pilová mezera příliš úzká.
- f) **Před řezáním utáhněte nastavení hloubky řezu a úhlu řezu.** Pokud se nastavení během řezání změní, pilový list se může zaseknout a může dojít ke zpětnému rázu.
- g) **Bud'te obzvláště opatrní při řezech do stávajících stěn nebo jiných oblastí, do kterých není vidět.** Ponořovací pilový list se může při řezání do skrytých předmětů zaseknout a způsobit zpětný ráz.

● Specifické bezpečnostní pokyny pro tuto pilu

Funkce ochranného krytu

- a) **Před každým použitím zkontrolujte, zda se ochranný kryt bezvadně uzavírá. Pilu nepoužívejte, pokud se ochranný kryt nepohybuje volně a okamžitě se nezavře. Ochranný kryt nikdy pevně nesvírejte ani neuvazujte; pilový list by tak zůstal nechráněný.** Pokud pila náhodou spadne na podlahu, ochranný kryt se může ohnout. Dbejte na to, aby se ochranný kryt volně pohyboval a nedotýkal se pilového listu nebo jiných částí v žádném řezném úhlu a hloubce řezu.
- b) **Zkontrolujte stav a funkci pružiny ochranného krytu. Pokud kryt a pružina nefungují správně, nechte pilu před použitím opravit.** Poškozené díly, lepivé usazeniny nebo nahromaděné třísky způsobují, že spodní ochranný kryt pracuje se zpožděním.
- c) **Při provádění „ponorného řezu“, který není prováděn v pravém úhlu, zajistěte základní desku pily proti bočnímu posunutí.** Pohyb do strany může vést k zaseknutí pilového listu a zpětnému rázu.
- d) **Nepokládejte pilu na pracovní stůl nebo podlahu bez ochranného krytu zakrývajících pilový kotouč.** Nechráněný dobihající pilový list pohybuje pilou proti směru řezu a řeže, co mu stojí v cestě. Vezměte přitom prosím na vědomí dobu do běhu pily.

● Doplnující pokyny

- Brusné kotouče nepoužívejte.
- Používejte pouze pilové listy s průměry odpovídajícími nápisům na pile.
- Při práci se dřevem nebo materiály, které produkují zdraví škodlivý prach, musí být přístroj připojen k vhodnému, vyzkoušenému odsávacímu zařízení.
- Při řezání dřeva používejte protiprachovou masku.
- Používejte pouze doporučené pilové listy.
- Noste vždy ochranu sluchu.
- Zabraňte přehřátí špiček pilových zubů.
- Při řezání plastu se vyvarujte roztavení plastu.
- Používejte správný pilový list pro řezaný materiál.
- Používejte pouze pilové listy předepsané výrobcem, které, pokud jsou určeny pro řezání dřeva nebo podobných materiálů, splňují EN 847-1.
- Nástroje smějí používat pouze vyškolení a zkušení lidé, kteří používání nástrojů ovládají.
- Pilové listy s prasklým tělem je nutné vyřadit (opravy nejsou přípustné).
- Maximální otáčky uvedené na nástroji nesmí být překročeny. Pokud je předepsáno, musí být dodržen rozsah otáček.

Pilové kotouče (symboly)

VAROVÁNÍ!



Noste ochranné rukavice!



Noste ochranu dýchacích cest!



Noste ochranné brýle!



Nosit ochranu sluchu!

● Bezpečnostní pokyny pro odbrušovací stroje

- a) **Ochranný kryt musí být bezpečně připevněn k elektrickému nástroji a seřízen tak, aby byla zajištěna maximální bezpečnost, tj. nejmenší část brusného kotouče je otevřena k osobě, která nástroj používá.**

Zdržujte se vy a v blízkosti se nacházející osoby mimo rovinu rotujícího brusného kotouče. Ochranný kryt má obsluhující osobu chránit před úlomky a náhodným kontaktem s brusnými tělesy.

- b) **Pro vaše elektrické nářadí použijte pouze odbrušovací kotouče osazené diamanty.**
Skutečnost, že jste schopni příslušenství na váš elektrický nástroj upevnit nezaručuje bezpečné upotřeben.

- c) **Přípustný počet otáček nástrojového nástavce musí být minimálně tak vysoký jako nejvyšší počet otáček uvedený na elektrickém nástroji.** Příslušenství, které se otáčí rychleji než je přípustné, se může rozbit a rozlétnout do okolí.

- d) **Brusné nástroje smí být použity pouze pro doporučené možnosti využití.**

Například: Nikdy nebruste boční stranou odbrušovacího kotouče.

Odbrušovací kotouče jsou určeny k oddělování materiálu pomocí hrany kotouče. Boční působení sil na tento brusný nástroj jej může zlomit.

- e) **Používejte vždy nepoškozené upínací přírubby ve správné velikosti a tvaru pro vámi zvolené brusné kotouče.** Vhodné přírubby podepřou brusný kotouč a sníží tak nebezpečí zlomení brusného kotouče.

- f) **Nepoužívejte žádné opotřebované brusné kotouče od větších elektrických nástrojů.**

Brusné kotouče pro větší elektrické nástroje nejsou dimenzovány na vyšší obrátky menšího elektrického nástroje a mohou se zlomit.

- g) **Vnější průměr a tloušťka nástrojového nástavce musí odpovídat rozměrům vašeho elektrického nástroje.** Špatně změřené nástrojové nástavce nemohou být dostatečně odstíněny a kontrolovány.

- h) **Brusné kotouče a přírubby musí přesně sedět na brusném vřetenu vašeho elektrického nástroje.** Nástrojové nástavce, které se nehodí přesně na brusné vřeteno elektrického nástroje, se otáčejí nepravidelně, velmi silně vibrují a mohou vést ke ztrátě kontroly.

- i) **Poškozené brusné kotouče nepoužívejte.** Před každým použitím zkontrolujte brusné kotouče na oloupávání a trhliny. Pokud vám elektrický nástroj nebo brusný kotouč upadnou, zkontrolujte, zda nejsou poškozeny, nebo použijte nepoškozený brusný kotouč. Pokud jste brusný kotouč zkontrolovali a nasadili, držte se vy a v blízkosti se nacházející osoby mimo rovinu rotujícího příslušenství a nechte přístroj běžet na maximální otáčky jednu minutu. Poškozené brusné kotouče se většinou v této testovací době rozbijí.
- j) **Noste osobní ochranné pomůcky. Používejte v závislosti na aplikaci celoobličejový štít, ochranu očí nebo ochranné brýle. Podle potřeby noste masku proti prachu, ochranu sluchu, ochranné rukavice nebo speciální zástěru, která vám zadrží malé úlomky brusiva a materiálu.** Oči by měly být chráněny před odlétajícími částicemi, které vznikají při různých druzích využití. Ochranná maska proti prachu nebo respirátor musí při používání filtrovat vznikající prach. Budete-li dlouho vystaveni silnému hluku, můžete být postiženi ztrátou sluchu.
- k) **U ostatních osob dbejte na bezpečnou vzdálenost od vaší pracovní oblasti. Každý, kdo do pracovní oblasti vstoupí, musí nosit osobní ochranné pomůcky.** Úlomky nástroje nebo zlomené nástrojové nástavce mohou odlétnout a způsobit poranění i mimo příslušnou pracovní oblast.
- l) **Přístroj držte pouze za izolované rukojeti, když provádíte práce, při nichž může nástrojový nástavec dojit do kontaktu se skrytými vedeními proudu nebo trefit vlastní síťový kabel.** Kontakt s vedením pod napětím může dostat pod napětí i kovové části přístroje a vést tak k úderu elektrickým proudem.
- m) **Napájecí kabel udržujte mimo dosah rotujících nástrojových nástavců.** Ztratíte-li kontrolu nad přístrojem, může být přívodní kabel proříznut nebo zachycen a vaše dlaň nebo ruka se mohou dostat do otáčejícího se nástrojového nástavce.
- n) **Nikdy neodkládejte elektrický nástroj, dokud se nástrojový nástavec úplně nezastaví.** Otáčející se nástrojový nástavec se může dostat do kontaktu s odkládací plochou, čímž byste mohli nad elektrickým nástrojem ztratit kontrolu.
- o) **Nenechávejte elektrický nástroj v chodu při přenášení.** Vaše oblečení může být náhodným kontaktem zachyceno otáčejícím se nástrojovým nástavcem a ten se zavrtá do vašeho těla.
- p) **Pravidelně čistěte větrací otvor svého elektrického nástroje.** Ventilátor motoru vtahuje do krytu prach a silné nahromadění kovového prachu může způsobit elektrická nebezpečí.
- q) **Nepoužívejte elektrický nástroj v blízkosti hořlavých materiálů.** Jiskry mohou tyto materiály zapálit.
- r) **Nepoužívejte nástrojové nástavce, které vyžadují tekuté chladivo.** Použití vody nebo jiných tekutých chladiv může vést k úrazu elektrickým proudem.

● Další bezpečnostní pokyny pro aplikace odbrušování

Zpětný ráz a související bezpečnostní pokyny

Zpětný ráz je náhlá reakce v důsledku zachyceného nebo zablokovaného rotujícího brusného kotouče. Zaseknutí nebo zablokování vede k náhlému zastavení rotujícího nástrojového nástavce.

Tím se zrychlí nekontrolovaný elektrický nástroj proti směru otáčení nástrojového nástavce na místě zablokování.

Když se např. brusný kotouč zahákne nebo zablokuje v obrobku, může se okraj brusného kotouče, která se zasahuje do obrobku, zachytit a tím způsobit rozbití brusného kotouče nebo zpětný ráz. Brusný kotouč se pak pohybuje směrem k obsluhující osobě nebo od ní, v závislosti na směru otáčení kotouče v místě zablokování. Přitom se mohou brusné kotouče také vylomit.

Zpětný ráz je následkem špatného nebo chybného používání elektrického nástroje. Je možno mu zamezit vhodnými preventivními bezpečnostními opatřeními, jak je popsáno dále.

- a) **Elektrický nástroj držte pevně a vaše tělo i ruce mějte v poloze, ve které můžete dobře zachytit síly zpětného rázu.** Vždy použijte přídavnou rukojeť, je-li k dispozici, pro maximálně možnou kontrolu nad silami zpětného rázu nebo reakčními momenty při náběhu. Obsluhující osoba může díky vhodným preventivním bezpečnostním opatřením zvládnout síly zpětného rázu a reakční síly.
- b) **Nedávejte svou ruku nikdy do blízkosti otáčejícího se nástrojového nástavce.** Nástrojový nástavec se při zpětném rázu může pohybovat přes vaši ruku.
- c) **Vyhňte se oblasti před a za rotujícím odbrušovací kotoučem.** Zpětný ráz pohybuje elektrickým nástrojem ve směru opačném k pohybu brusného kotouče na místě zablokování.
- d) **Pracujte zvláště opatrně v oblasti rohů, ostrých hran atd. zamezte tomu, aby se nástrojové nástavce od obrobku odrazily nebo aby v něm uvázly.** Rotující nástrojový nástavec má sklon se vzpříčit v rozích, ostrých hranách nebo pokud se odrazí. To pak způsobí ztrátu kontroly nebo zpětný ráz.

- e) **Nepoužívejte řetězový nebo ozubený pilový list nebo segmentový diamantový kotouč s více než 10 mm širokou štěrbinou.** Takového nástrojové nástavce často způsobují zpětný ráz nebo ztrátu kontroly nad elektrickým nástrojem.
- f) **Zamezte zablokování odbrušovacího kotouče nebo příliš vysokému přitlačnému tlaku. Neprovádějte nadměrně hluboké řezy.** Přetížení odbrušovacího kotouče zvyšuje jeho namáhání a náchylnost ke vzpříčení nebo zablokování a tím i možnost zpětného nárazu nebo zlomení brusného tělesa.
- g) **Pokud se odbrušovací kotouč vzpříčí nebo pokud přerušíte práci, přístroj vypněte a přidržte jej v klidu, dokud se kotouč nezastaví.** Nikdy se nepokoušejte, ještě běžící odbrušovací kotouč vytáhnout z řezu, jinak může dojít ke zpětnému rázu. Zjistěte a odstraňte příčinu vzpříčení.
- h) **Nezapínejte opět elektrický nástroj, pokud se tento bude nacházet v obrobku.**
- i) **Odbrušovací kotouč nejprve nechte najet na plné otáčky, než opatrně provedete řez.** V opačném případě se kotouč může zaháknout, vyskočit z obrobku nebo způsobit zpětný ráz.
- j) **Podepřete desky nebo velké obrobky, aby se snížilo riziko zpětného rázu prostřednictvím uvíznutého odbrušovacího kotouče.** Velké obrobky se mohou prohýbat pod vlastní vahou. Obrobek musí být podepřen na obou stranách kotouče, a to jak v blízkosti řezu tak také na hraně.

- k) **Bud' te obzvlášť opatrní při „ponorných řezech“ do stávajících stěn nebo jiných míst, kam není vidět.** Ponořující se odbrušovací kotouč může při řezání do plynového nebo vodovodního potrubí, elektrického vedení nebo do jiných objektů způsobit zpětný ráz.

● Doplnující pokyny

Přípustné konstrukce odbrušovacích kotoučů

Osazené diamantem, průměr kotouče 89 mm, tloušťka kotouče max. 1,8 mm

- Noste vždy ochrannou masku proti prachu!
- Noste vždy ochranu sluchu!

Originální příslušenství/přídavné přístroje

- Používejte pouze příslušenství a přídavné přístroje, které jsou specifikovány v návodu na obsluhu nebo jejichž montáž je kompatibilní s přístrojem.

List rozmítací pily (symboly)

⚠ VAROVÁNÍ!



Nosit ochranu sluchu!



Noste ochranné brýle!



Noste bezpečnostní obuv!



Noste ochranné rukavice!



Noste ochranu dýchacích cest!



Nepřípustné pro mokré broušení!



Schválený průměr nástrojů

⚠ VAROVÁNÍ!



Není přípustné pro stranové broušení

● Bezpečnostní pokyny pro brusné nástroje

a) Všeobecné

Brusné nástroje jsou křehké, proto je při manipulaci s brusnými nástroji nutná mimořádná opatrnost. Použití poškozených, nesprávně upnutých nebo vložených brusných nástrojů je nebezpečné a může vést k závažným zraněním.

b) Manipulace, doprava a skladování

S brusnými nástroji je třeba zacházet a přepravovat opatrně. Brusné nástroje musí být skladovány takovým způsobem, aby nebyly vystaveny mechanickým poškozením nebo vlivům prostředí.

Zabraňte ohrožení života elektrickým proudem!

- Pravidelně kontrolujte stav přístroje, síťového kabelu a síťové zástrčky. Přístroje s takto poškozenými částmi už neuvádějte do provozu. Nikdy přístroj neotvírejte. Poškozené přístroje, přípojné síťové vedení nebo síťové zástrčky představují riziko smrtelného úrazu elektrickým proudem. Opravu nebo výměnu nechte provést pouze servisním střediskem nebo kvalifikovaným elektrikářem.
- Neprovozujte přístroj, když je vlhký a také ne ve vlhkém prostředí.
- Pokud pracujete venku, připojte přístroj k proudovému chrániči (FI) s maximálním spouštěcím proudem 30 mA. Používejte pouze prodlužovací kabel schválený pro venkovní použití.

UPOZORNĚNÍ

- ▶ Vždy udržujte síťový kabel mimo pracovní oblast výrobku a ved'te jej směrem dozadu od výrobku.

VAROVÁNÍ!

Chraňte se před laserovým zářením!



$P_{\text{max.}} < 1 \text{ mW}$ • $\lambda 650 \text{ nm}$

EN 60825-1:2014

Přístroj obsahuje laser třídy 2

- ▶ Nikdy laserem nemiřte na osoby nebo zvířata.
- ▶ Nikdy se nedívejte přímo do laseru. Laser může způsobit poškození zraku.
- ▶ Nemiřte laserovým paprskem na vysoce reflexní materiály. Nebezpečí v důsledku odraženého světla.
- ▶ Jakékoli nastavení pro zesílení laserového paprsku je zakázáno. Existuje riziko zranění!
- ▶ Za škody způsobené manipulací s laserovým zařízením nebo nedodržením bezpečnostních pokynů nepřebíráme žádnou odpovědnost.
- ▶ Opatrně, pokud jsou používána jiná než zde specifikovaná ovládací nebo nastavovací zařízení nebo jsou prováděny jiné postupy, může to vést k nebezpečnému vystavení radiaci.

UPOZORNĚNÍ

- ▶ Pokud se výrobek nepoužívá v souladu s návodem na obsluhu výrobce, může být narušena poskytovaná ochrana.

Bezpečnostní pokyny pro baterie/akumulátory

- NEBEZPEČÍ ŽIVOTA!** Baterie/akumulátory udržujte mimo dosah dětí. V případě spolknutí vyhledejte ihned lékaře!



NEBEZPEČÍ VÝBUCHU! Nikdy nedobíjejte nedobíjitelné baterie. Nezkratujte baterie/akumulátory a/ nebo je neotevírejte. Přehřátí, nebezpečí požáru nebo roztržení může být následkem.

- Nikdy neházejte baterie/akumulátory do ohně nebo do vody.
- Nevystavujte baterie/akumulátory mechanické zátěži.

Riziko vytečení baterií/akumulátorů

- Vyhnete se extrémním podmínkám a teplotám, které by mohly mít vliv na baterie/akumulátory, např. na radiátorech/přímém slunečním světle.
- Pokud jsou baterie/akumulátory vytekly, zabraňte kontaktu kůže, očí a sliznic s chemikáliemi! Postižené místo pečlivě opláchněte čistou vodou a ihned vyhledejte lékařskou pomoc!



NOSTE OCHRANNÉ RUKAVICE!

- Vytékající nebo poškozené baterie/akumulátory mohou způsobit při styku s pokožkou popáleniny. V tomto případě použijte vhodné ochranné rukavice.
- V případě úniku baterie/akumulátoru ji/ho ihned vyjměte z výrobku, aby nedošlo k poškození.
- Pokud nebude výrobek delší dobu používán, baterie/akumulátory odstraňte.

Riziko poškození výrobku

- Používejte pouze předepsaný typ baterie/typ akumulátoru!
- Vložte baterie/akumulátory podle značek polarit (+) a (-) na baterii/akumulátoru a výrobku.
- Očistěte kontakty na baterii/akumulátoru a v přihrádce na baterie před vložením suchým nežmolčujícím hadříkem nebo vatovou tyčinkou!
- Vyjměte okamžitě vybité baterie/akumulátory z výrobku.

● Provoz

● Vložení/výměna baterií

1. Otevřete kryt přihrádky na baterie [14] pomocí vhodného křížového šroubováku.
2. V případě potřeby vyjměte použitou baterii.
3. Vložte novou 3 V knoflíkovou baterii (typ CR2032) podle polarit. Přišroubujte zpět pevně kryt přihrádky na baterie.

⚠ OPATRNĚ!

- ▶ Pokud se použijí jiné než zde uvedené ovládací nebo seřizovací zařízení nebo se provedou jiné postupy, může to vést k nebezpečnému vystavení záření.

UPOZORNĚNÍ

- ▶ Výrobek je vybaven kontrolkou zapnutí sítě [5]. Kontrolka zapnutí sítě se rozsvítí zeleně, jakmile je výrobek připojen k síti. Kontrolka zapnutí sítě signalizuje, že je výrobek pod napětím.

● Zkontrolujte základní desku/ ochranný kryt

⚠ VAROVÁNÍ! NEBEZPEČÍ ZRANĚNÍ!



Před prováděním prací na výrobku vždy vytáhněte síťovou zástrčku ze zásuvky.

- Před každým použitím zkontrolujte snadnost pohybu/pohyblivosti základní desky [7].
- Aktivujte blokování zapnutí [2] a držte je v poloze. Spusťte ponornou pilu dolů. Tím zkontrolujete funkci základní desky. Základní deska se musí snadno pohybovat a nesmí se zadřít.
- Po uvolnění musí základní deska snadno a sama odskočit do výchozí polohy.

● Zapínání a vypínání

Zapnutí

1. Aktivujte blokování zapnutí [2] a držte jej v této poloze.
2. Spusťte vypínač Zap/Vyp [3]. Po spuštění výrobku můžete opět uvolnit blokování zapnutí.

Vypnout

- Uvolněte vypínač Zap/Vyp [3].

⚠ OPATRNĚ! NEBEZPEČÍ ZRANĚNÍ!



Při manipulaci nebo práci s výrobkem vždy používejte ochranné rukavice.

⚠ OPATRNĚ! RIZIKO ÚRAZŮ PERSONÁLU A POŠKOZENÍ VLASTNICTVÍ!

- ▶ Při manipulaci s pilovým listem noste rukavice. Tak se vyhnete řezným zraněním.
- ▶ Nepoužívejte tupé, prasklé, ohnuté nebo poškozené pilové listy.
- ▶ Před řezáním zkontrolujte, zda obrobek neobsahuje skryté cizí předměty, jako jsou hřebíky nebo šrouby. Odstraňte je.
- ▶ Vždy používejte vhodný pilový list.
- ▶ Upevněte obrobek pomocí upínacích zařízení na pracovní stůl.
- ▶ Na řezání aplikujte pouze tolik tlaku, kolik je právě nutné. Přílišný tlak může způsobit, že se pilový list ohne a zlomí.
- ▶ Pokud se pilový list během používání zablokuje, výrobek okamžitě vypněte. Pilový řez rozevřete a pilový list opatrně vytáhněte.
- ▶ Při práci vždy stůjte bokem k výrobku.
- ▶ Zajistěte dostatečně větrání pracovního místa.
- ▶ Při práci se vyvarujte nadměrného namáhání výrobku.

● Předvolte hloubku řezu

UPOZORNĚNÍ

- ▶ Hloubku řezu doporučujeme volit pokud možno o cca 2 mm větší, než je tloušťka materiálu. Tím dosáhnete čistého řezu.

1. Povolte rychloupínací páku předvolby hloubky řezu [9].
2. Nastavte požadovanou hloubku řezu na stupnici [8].
3. Znovu zajistěte rychloupínací páku.

● Namontujte paralelní doraz

1. Povolte šroub paralelního dorazu [12] na základní desce [7].
2. Vložte paralelní doraz [10] do upnutí paralelního dorazu [11].
3. Znovu utáhněte šroub pro paralelní doraz.

● Manipulace s ponornou pilou

1. Umístěte výrobek na materiál. Je-li to nutné, vyrovnejte výrobek na paralelním dorazu [10] nebo na zaznamenané linii.
2. Aktivujte blokování zapnutí [2] a držte je v poloze. Spusťte vypínač Zap/Vyp [3].
3. Zatlačte výrobek dopředu, čímž spustíte ponornou pilu dolů. Nyní můžete uvolnit blokování zapnutí.
4. Řežte s mírným tlakem.

● Typy pilových listů

Dodávané typy pilových listů pokrývají nejběžnější oblasti použití:

| Typ/Popis | Použití |
|---|---|
| Pilový list kotoučové pily HSS 24 Z89/60 Ø 89 mm 60zubový | <input type="checkbox"/> Měkké dřevo <input type="checkbox"/> Měkké kovy |
| Pilový list kotoučové pily HSS 25 Z89/80 Ø 89 mm 80zubový | <input type="checkbox"/> Měkké dřevo <input type="checkbox"/> Měkké kovy |

| Typ/Popis | Použití |
|---|---|
| Odbrušovací kotouč s diamantovým povlakem 23 Z89 Ø 89 mm | <input type="checkbox"/> Keramika <input type="checkbox"/> Skála |
| Pilový list TCT 26 Z89/30 Ø 89 mm, 30zubový | <input type="checkbox"/> Dřevo <input type="checkbox"/> Plast |

● Označení linie řezu

- Průhledítka řezné linky se používá k přesnému vedení výrobku podél linie řezu na obrobku.
- Pro rozměrově přesný řez umístěte výrobek na obrobek tak, aby se značka řezu objevila v průhledítce řezné linky [13].

● Připojení odsávání prachu

UPOZORNĚNÍ

- ▶ Při dlouhodobém opracování dřeva a zejména při práci na materiálech, které vytvářejí zdravý nebezpečný prach, připojte výrobek k externímu odsávání prachu vhodnému pro daný materiál.
- ▶ Zkontrolujte správné upevnění odsávání prachu.
- ▶ Dodržujte i návod na obsluhu zařízení na odsávání prachu.
- ▶ Dodržujte ve vaší zemi platné předpisy pro zpracovávané materiály.
- ▶ Nasuňte odsávací hadici [27] na přípojku pro odsávání prachu [15] a zajistěte ji.
- ▶ K odsávací hadici připojte schválené odsávání prachu a třisek.

● Vyměňte pilový list

⚠ VAROVÁNÍ! NEBEZPEČÍ ZRANĚNÍ!



Před prováděním prací na výrobku vždy vytáhněte síťovou zástrčku ze zásuvky.

1. Aktivujte aretaci vřetena **16**. Uvolněte upínací šroub **18** pomocí klíče s vnitřním šestihranem **20** (otáčením ve směru hodinových ručiček otevřete). Odstraňte upínací šroub **18** a upínací přírubu **17** (viz také obr. B).
2. Nastavte hloubku řezu do maximální polohy.
3. Aktivujte blokování zapnutí **2** a držte je v poloze. Otočte základní desku **7** nahoru.
4. Odeberte pilový list **19**.
5. Instalace pilového listu v obráceném pořadí, jak je popsáno výše.
6. Aktivujte aretaci vřetena (dokud nezapadne) a utáhněte upínací šroub klíčem s vnitřním šestihranem.
 - Šipka na pilovém kotouči se musí shodovat se šipkou označující směr otáčení  (Směr chodu, vyznačený na výrobku).

● Zapnout a vypnout laser

Zapnutí

- Stlačte vypínač Zap/Vyp (laser) **21**.

Vypnout

- Znovu stlačte vypínač Zap/Vyp (laser) **21**.

UPOZORNĚNÍ

- ▶ Pokud je baterie vybitá, vyměňte ji za novou 3 V knoflíkovou baterii (typ CR2032).
 - ▶ Nechte uhlíkové kartáče vyměnit u výrobce, jeho zákaznického servisu nebo podobně kvalifikované osoby.
- Udržujte oblast kolem ochranného krytu vždy čistou. Prach a třísky odstraňte štětcem nebo stlačeným vzduchem.

⚠ VAROVÁNÍ!

- ▶ Síťovou zástrčku nebo přípojné vedení vždy nechte vyměnit u výrobce výrobku nebo jeho zákaznického servisu. Tím je zajištěno, že bezpečnost výrobku zůstane zachována.

● Čištění a péče

⚠ VAROVÁNÍ!



Výrobek vypněte, odpojte od sítě a nechte vychladnout před prováděním kontroly, údržby nebo čisticích prací!

● Čištění

- Dávejte pozor na to, aby dovnitř výrobku nepronikly žádné kapaliny.
- Udržujte výrobek stále čistý, suchý a zbavený oleje nebo mazacích tuků. Po každém použití a před uskladněním odstraňte prach.
- Pravidelné řádné čištění pomáhá zajistit bezpečné používání a prodlužuje životnost výrobku.
- Výrobek čistěte suchou utěrkou. Pro těžce přístupná místa použijte měkký kartáč.

UPOZORNĚNÍ

- ▶ Nepoužívejte žádné chemické, alkalické, abrazivní nebo jiné agresivní čisticí nebo dezinfekční prostředky k čištění výrobku, neboť ty mohou poškodit jeho povrchy.

● Údržba

- Výrobek je bezúdržbový.
- Zkontrolujte výrobek a díly příslušenství (např. pilové listy), před a po každém použití na opotřebení a poškození. Případně je nahraďte za nové, jak je popsáno v tomto návodu na obsluhu. Dodržujte při tom technické požadavky (viz „Technické údaje“).
- Zkontrolujte kryty a ochranná zařízení z hlediska poškození a na správné uložení. V případě potřeby je vyměňte.
- Vyměňte tupý, ohnutý nebo jinak poškozený pilový list.

● Oprava

- Uvnitř výrobku nejsou žádné díly, které mohou být opravovány uživatelem. Obrat se na kvalifikovaného odborníka, abyste nechali výrobek zkontrolovat a opravit.

● Skladování

- Očistěte výrobek (viz „Čištění“).
- Výrobek a jeho příslušenství skladujte na temném, suchém, nezamrzajícím a dobře větraném místě.
- Uchovávejte výrobek stále na místě nedostupném pro děti.
- Skladujte výrobek v přepravním kufru.

● Transport

- Přepravujte výrobek v přepravním kufru.
- Chraňte výrobek před úderu a silnými vibracemi, které nastávají zejména během přepravy ve vozidlech.
- Zajistěte výrobek proti sklouznutí a převrnutí.

● Zlikvidování

Obal se skládá z ekologických materiálů, které můžete zlikvidovat prostřednictvím místních sběren recyklovatelných materiálů.



Při třídění odpadu se řiďte podle označení obalových materiálů zkratkami (a) a čísly (b), s následujícím významem: 1–7: umělé hmoty/20–22: papír a lepenka/80–98: složené látky.

Výrobek:



Points de collecte sur www.quefaire-demarchets.fr
Privilégiez la réparation ou le don de votre appareil !

Výrobek vč. příslušenství a obalové materiály jsou recyklovatelné a podléhají rozšířené odpovědnosti výrobce.

Likvidujte je odděleně podle ilustrovaných Info-tri (informace o třídění), abyste mohli lépe nakládat s odpady.

Logo Triman platí jen pro Francii.



O možnostech likvidace vysloužilých zařízení se informujte u správy vaší obce nebo města.



V zájmu ochrany životního prostředí vysloužilý výrobek nevyhazujte do domovního odpadu, ale předejte k odborné likvidaci. O sběrnách a jejich otevíracích hodinách se můžete informovat u příslušné správy města nebo obce.

Vadné nebo vybité baterie resp. akumulátory se musí, podle směrnice 2006/66/ES a jejich příslušných změn, recyklovat. Baterie, akumulátory i výrobek odevzdejte zpět do nabízených sběrů.



Ekologické škody v důsledku chybné likvidace baterií/akumulátorů!

Před odstraněním výrobku do odpadu z něho vyjměte baterie resp. akumulátorový balíček.

Baterie/akumulátory se nesmí zlikvidovat v domácím odpadu. Mohou obsahovat jedovaté těžké kovy a musí se zpracovávat jako zvláštní odpad. Chemické symboly těžkých kovů: Cd = kadmium, Hg = rtuť, Pb = olovo. Proto odevzdejte opotřebované baterie/akumulátory u komunální sběrně.

● Záruka

Výrobek byl vyroben podle přísných směrnic kvality a před dodáním pečlivě otestován. V případě materiálních nebo výrobních vad máte zákonná práva vůči prodejci výrobku. Vaše zákonná práva nejsou níže uvedenou zárukou nijak omezená.

Záruka na tento výrobek je 3 roky od data zakoupení. Záruční doba začíná dnem zakoupení. Originál dokladu o zakoupení si uschovejte na bezpečném místě, protože tento doklad je vyžadován jako doklad o koupi.

Jakékoli poškození nebo závady, které se vyskytnou již v okamžiku nákupu, musí být nahlášeny ihned po vybalení výrobku.

Pokud se u výrobku během 3 let od data zakoupení projeví vada materiálu nebo výrobní vada, pak vám ho podle naší volby bezplatně opravíme nebo vyměníme. Záruční doba se po uznané reklamaci neprodlužuje. To platí také pro vyměněné a opravené díly.

Tato záruka je neplatná, pokud byl výrobek poškozený nebo nesprávně používán anebo udržovaný.

Záruka se kryje na materiálové a výrobní vady. Tato záruka se nevztahuje na díly výrobku, které podléhají běžnému opotřebení, a tím platí jako opotřebitelné díly (např. baterie, hadice, inkoustové barevné patrony), ani se nevztahuje na poškození rozbitných dílů, např. spínačů nebo dílů ze skla.

● Postup v případě uplatňování záruky

Pro zajištění rychlého zpracování Vašeho případu se řiďte následujícími pokyny:

Pro všechny požadavky si připravte pokladní stvrzenku a číslo artiklu (IAN 453428_2307) jako doklad o zakoupení.

Číslo artiklu najdete na typovém štítku, gravuře, titulní stránce návodu (vlevo dole) nebo na nálepce na zadní nebo spodní straně.

V případě poruch funkce nebo jiných závad nejdříve kontaktujte, telefonicky nebo e-mailem, v následujícím textu uvedené servisní oddělení.

Výrobek registrovaný jako vadný potom můžete s příloženým dokladem o zakoupení (pokladní stvrzenkou) a údaji k závadě a kdy k ní došlo, bezplatně zaslat na adresu servisu, která Vám byla sdělena.

● Servis

 **Servis Česká republika**

Tel.: 800600632

E-Mail: owim@lidl.cz

● EU prohlášení o shodě

EU PROHLÁŠENÍ O SHODĚ

Mezinárodní číslo obchodní položky (IAN): 453428_2307
Identifikace produktu: PARKSIDE Ponorná pila
Číslo modelu: HG09158

Výše popsaný předmět prohlášení je ve shodě s příslušnými harmonizačními právními předpisy Unie:

| |
|---|
| Directive 2006/42/EC |
| Directive 2014/30/EU |
| Directive 2011/65/EU se všemi souvisejícími změnami |

Odkazy na příslušné harmonizované normy, které byly použity, nebo na jiné technické specifikace, na jejichž základě se shoda prohlašuje:

| |
|-------------------------------|
| Č. / Části |
| Directive 2006/42/EC |
| EN 62841-1:2015 |
| EN 62841-2-5:2014 |
| EN 60745-2-2:2011+A11:2013 |
| EN ISO 12100:2010 |
| Directive 2014/30/EU |
| EN IEC 55014-1:2021 |
| EN IEC 55014-2:2021 |
| EN IEC 61000-3-2:2019+A1:2021 |
| EN 61000-3-3:2013+A1:2019 |

Předmět výše uvedeného prohlášení je v souladu se směrnicí Evropského parlamentu a Rady 2011/65/EU ze dne 8. června 2011 o omezení používání některých nebezpečných látek v elektrických a elektronických zařízeních:

| |
|---------------------|
| Č. / Části |
| Směrnice 2011/65/EU |
| EN IEC 63000:2018 |

Držitel technické dokumentace: OWIM GmbH & Co.KG

Podepsáno za a jménem:

OWIM GmbH & Co. KG Stiftsbergstraße 1 D-74167 Neckarsulm Německo

Toto prohlášení o shodě se vydává na výhradní odpovědnost výrobce.

Příklad původního prohlášení o shodě

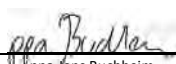
| | | | |
|------------|------------|---|---|
| Neckarsulm | 03.08.2023 |  |  |
| Místo | Datum | ppa.Stefan Haensel Authorised Signatory | ppa.Jens Buchheim Authorised Signatory |

CZ















CZ 141

| | |
|---|------------|
| Použité výstražné upozornenia a symboly | Strana 144 |
| Úvod | Strana 144 |
| Použitie v súlade s určením. | Strana 144 |
| Rozsah dodávky. | Strana 145 |
| Popis súčiastok. | Strana 145 |
| Technické údaje | Strana 145 |
| Bezpečnostné upozornenia | Strana 146 |
| Všeobecné bezpečnostné upozornenia pre elektrické náradie | Strana 146 |
| Zníženie vibrácií a hluku. | Strana 149 |
| Správanie v núdzovom prípade. | Strana 149 |
| Zvyškové riziká. | Strana 149 |
| Bezpečnostné upozornenia pre všetky píly | Strana 150 |
| Ďalšie bezpečnostné upozornenia pre všetky píly | Strana 150 |
| Špecifické bezpečnostné upozornenia pre túto pílu. | Strana 151 |
| Doplňujúce pokyny | Strana 151 |
| Bezpečnostné upozornenia pre obrusovacie stroje | Strana 152 |
| Ďalšie bezpečnostné upozornenia pre obrusovanie | Strana 154 |
| Doplňujúce pokyny | Strana 155 |
| Bezpečnostné upozornenia pre brúsne nástroje | Strana 155 |
| Bezpečnostné upozornenia pre batérie/nabíjateľné batérie. | Strana 156 |
| Prevádzka | Strana 157 |
| Vloženie/výmena batérií | Strana 157 |
| Kontrola hlavnej dosky/ochranného krytu. | Strana 157 |
| Zapnutie a vypnutie | Strana 157 |
| Voľba hĺbky rezu | Strana 158 |
| Montáž paralelného dorazu | Strana 158 |
| Manipulácia s ponornou pílou. | Strana 158 |
| Typy pílových kotúčov | Strana 158 |
| Označenie reznej línie | Strana 158 |
| Zapojenie odsávania | Strana 158 |
| Výmena pílového kotúča | Strana 158 |
| Zapnutie a vypnutie laseru. | Strana 159 |

| | |
|--|------------|
| Čistenie a starostlivosť | Strana 159 |
| Čistenie | Strana 159 |
| Údržba | Strana 159 |
| Oprava | Strana 160 |
| Skladovanie | Strana 160 |
| Preprava | Strana 160 |
| Likvidácia | Strana 160 |
| Záruka | Strana 161 |
| Postup v prípade poškodenia v záruke | Strana 161 |
| Servis | Strana 161 |
| EÚ vyhlásenie o zhode | Strana 162 |

Použité výstražné upozornenia a symboly

V tomto návode na používanie, na obale a na typovom štítku sú použité nasledujúce výstražné upozornenia:

| | | | |
|--|--|---|--|
|   | <p>Prečítajte si návod na používanie.</p> |  | <p>Produkt vypnite, odpojte od napájania a nechajte ho vychladnúť predtým, než začnete vykonávať úpravy, údržbu alebo čistenie alebo ak produkt nebudete používať.</p> |
|  | <p>Rešpektujte výstražné a bezpečnostné upozornenia!</p> |  | <p>Trieda ochrany II (dvojitá izolácia)</p> |
|  | <p>Riziko úrazu elektrickým prúdom!</p> |  | <p>Striedavý prúd/striedavé napätie</p> |
|   | <p>Maximálna hĺbka rezu</p> |  | <p>Jednosmerný prúd/jednosmerné napätie</p> |
|  | <p>Značka CE potvrdzuje zhodu so smernicami EÚ, ktoré sú relevantné pre produkt.</p> |  | <p>Bezpečnostné upozornenia Manipulačné pokyny</p> |

ELEKTRICKÁ PONORNÁ PÍLA

● Úvod

Blahoželáme Vám ku kúpe Vášho nového výrobku. Rozhodli ste sa pre veľmi kvalitný výrobok. Návod na obsluhu je súčasťou tohto výrobku. Obsahuje dôležité upozornenia týkajúce sa bezpečnosti, používania a likvidácie. Skôr ako začnete výrobok používať, oboznámte sa so všetkými pokynmi k obsluhu a bezpečnosti. Výrobok používajte iba v súlade s popisom a v uvedených oblastiach používania. V prípade postúpenia výrobku ďalším osobám odovzdajte aj všetky dokumenty patriace k výrobku.

● Použitie v súlade s určením

Táto elektrická ponorná píla (ďalej len „produkt“ alebo „elektrické náradie“) je vhodná na pílenie pozdĺžnych a priečných rezov v ponornom reze s pevnou podporou do nasledovných materiálov:

- Masívne drevo
- Drevotrieska
- Preglejka
- Hliník
- Obklady
- Kameň
- Plast
- Ľahké stavebné materiály

Iné použitia alebo úpravy produktu sa považujú za nevhodné a môžu spôsobiť riziká ako ohrozenie života, zranenia a poškodenia. Výrobca nepreberá ručenie za škody vzniknuté v dôsledku používania v rozpore s určením. Produkt je určený iba na osobné používanie. Produkt nie je určený na priemyselné použitie alebo podobné oblasti použitia.

Dbajte na všetky aplikovateľné lokálne bezpečnostné predpisy, normy a nariadenia. Používanie hlučného elektrického náradia môže byť povolené na základe národných alebo lokálnych predpisov iba určitý čas.

● Rozsah dodávky

⚠ VÝSTRAHA!

- ▶ Produkt a obal nie sú hračky pre deti! Deti sa nesmú hrať s plastovými vreckami, fóliami a malými časťami! Hrozí riziko prehltnutia a udusení!

- 1 Elektrická ponorná píla
- 1 TCT pílový kotúč Z89/30
- 1 Diamantový rezný kotúč
- 1 HSS pílový kotúč Z89/60
- 1 HSS pílový kotúč Z89/80
- 1 Paralelný doraz
- 1 Odsávací hadica
- 1 Imbusový kľúč
- 1 Kufrik
- 1 Gombíková batéria (Typ: CR2032)
- 1 Návod na používanie

● Popis súčastok

Pred čítaním si otvorte stranu s obrázkami a následne sa oboznámte so všetkými funkciami produktu.

- 1 Predná rukoväť
- 2 Blokovanie zapínania
- 3 Vypínač
- 4 Zadná rukoväť
- 5 Sieťová/svetelná kontrolka
- 6 Napájací kábel
- 7 Hlavná doska
- 8 Stupnica hĺbky rezu

- 9 Voľba hĺbky rezu
- 10 Paralelný doraz
- 11 Držiak na paralelný doraz
- 12 Skrutka na paralelný doraz
- 13 Priezor na reznú líniu

Obrázok A

- 14 Kryt priehradky na batérie
- 15 Prípojka na odsávanie
- 16 Aretácia vretena

Obrázok B

- 17 Upínacia prírubica
- 18 Uťahovacia skrutka
- 19 Pílový kotúč
- 20 Imbusový kľúč

Obrázok C

- 21 Vypínač (laser)
- 22 Otvor na laser

Obrázok D

- 23 Diamantový rezný kotúč
- 24 HSS pílový kotúč Z89/60
- 25 HSS pílový kotúč Z89/80
- 26 TCT pílový kotúč Z89/30
- 27 Odsávací hadica

● Technické údaje

| Elektrická ponorná píla PTS 710 B2 | | |
|---|--------------------------------|--------------|
| Číslo modelu | HG09158 | Zástrčka VDE |
| | HG09158-CH | Zástrčka CH |
| Menovitý výkon | 710 W | |
| Menovité napätie | 230 V~, 50 Hz (striedavý prúd) | |
| Otáčky na voľnobehu n/n_0 | 5500 min ⁻¹ | |
| Max. hĺbka rezu | 27 mm | |
| Rozmer závit | M6 | |
| Trieda ochrany | II (dvojité izolácia) | |

Informácie o hluku a vibráciách

Hodnota hluku sa meria podľa EN 62841. Hladina hluku elektrického náradia hodnotená ako A je zvyčajne:

| | |
|----------------------------|-------------------|
| Hladina akustického tlaku | $L_{PA} = 100$ dB |
| Neistota | $K_{PA} = 3$ dB |
| Hladina akustického výkonu | $L_{WA} = 111$ dB |
| Neistota | $K_{WA} = 3$ dB |

VÝSTRAHA!



Noste ochranu sluchu!

Celková hodnota vibrácií

| | |
|---------------|----------------------------------|
| Pílenie dreva | $a_{h,W} = 2,2$ m/s ² |
| Neistota | $K = 1,5$ m/s ² |
| Pílenie kovu | $a_{h,M} = 2,6$ m/s ² |
| Neistota | $K = 1,5$ m/s ² |

UPOZORNENIE

- Uvedená celková hodnota vibrácií a hodnota emisií hluku boli merané podľa normovanej skúšobnej metódy a môžu byť aplikované pri porovnaní elektrického náradia s iným náradím.
- Uvedená celková hodnota vibrácií a hodnota emisií hluku sa môžu použiť aj pre predbežný odhad zaťaženia.

VÝSTRAHA!

- Vibrácie a emisie hluku sa môžu počas skutočného používania elektrického náradia odlišovať od zadaných hodnôt, to závisí od typu a spôsobu, akým sa elektrické náradie používa, najmä však, a akým obrobkom sa pracuje. Snažte sa udržať zaťaženie vibráciami a hlukom na čo najnižšej úrovni. Medzi príklady opatrení na zníženie zaťaženia vibráciami patrí používanie rukavíc pri používaní náradia a skrátenie pracovného času. V takom prípade je potrebné zväziť všetky časti pracovného cyklu (napríklad časy, keď je elektrické náradie vypnuté a tie, v ktorých je síce zapnuté, ale beží bez zaťaženia).



Bezpečnostné upozornenia

- **Všeobecné bezpečnostné upozornenia pre elektrické náradie**

VÝSTRAHA!

- **Prečítajte si všetky bezpečnostné upozornenia, pokyny, znázornenia a technické údaje, ktoré patria k tomuto elektrickému náradu.** Nedbalosť pri dodržiavaní následných pokynov môže spôsobiť zásah elektrickým prúdom, požiar a/alebo závažné poranenia.

Všetky bezpečnostné upozornenia a pokyny si uschovajte pre prípad potreby v budúcnosti.

Pojem „elektrické náradie“, ktorý je použitý v bezpečnostných upozorneniach, sa vzťahuje na prúdom napájané elektrické náradie (s napájacím káblom) alebo elektrické náradie s akumulátorom (bez napájacieho kábla).

Bezpečnosť na pracovisku

- a) **Pracovnú oblasť udržiavajte v čistote a dobre osvetlenú.** Neporiadok alebo neosvetlené pracovné oblasti môžu viesť k vzniku úrazov.
- b) **Elektrické náradie nepoužívajte vo výbušnom prostredí, v ktorom sa nachádzajú horľavé kvapaliny, plyny alebo prach.** Elektrické náradie vytvára iskry, ktoré môžu zapáliť prach alebo výpary.
- c) **Počas používania elektrického náradia zabráňte prístupu deťom a iným osobám do jeho blízkosti.** Pri rozptýlení môžete stratiť kontrolu nad elektrickým náradím.

Elektrická bezpečnosť

- a) **Zástrčka elektrického náradia musí byť vhodná pre danú zásuvku. Zástrčka sa nesmie nijako upravovať. Nepoužívajte adaptérové zástrčky spolu s uzemneným elektrickým náradím.** Neupravované zástrčky a vhodné zásuvky znižujú riziko zásahu elektrickým prúdom.
- b) **Vyhýbajte sa telesnému kontaktu s uzemnenými povrchmi, napr. rúr, kúrení, sporákov a chladničiek.** Keď je vaše telo uzemnené, hrozí zvýšené riziko zásahu elektrickým prúdom.
- c) **Elektrické náradie chráňte pred dažďom a vlhkom.** Vniknutie vody do elektrického náradia zvyšuje riziko zásahu elektrickým prúdom.
- d) **Napájací kábel nepoužívajte na iné účely, na nosenie elektrického náradia, na zavesenie alebo na vyťahovanie zástrčky zo zásuvky. Napájací kábel musí byť v dostatočnej vzdialenosti od tepla, oleja, ostrých hrán alebo pohyblivých častí.** Poškodené alebo skrútené napájacie káble zvyšujú riziko zásahu elektrickým prúdom.

- e) **Keď pracujete s elektrickým náradím vonku, používajte iba také predĺžovacie káble, ktoré sú vhodné do vonkajšieho prostredia.** Použitie vhodného predĺžovacieho kábla určeného do exteriéru znižuje riziko zásahu elektrickým prúdom.
- f) **Ak sa nedá zabrániť prevádzke elektrického náradia vo vlhkom prostredí, použite prúdový chránič.** Použitie prúdového chrániča znižuje riziko zásahu elektrickým prúdom.

Bezpečnosť osôb

- a) **Pri práci s elektrickým náradím buďte pozorní a dávajte pozor na to, čo robíte a postupujte logicky.** Elektrické náradie nepoužívajte, keď ste unavení alebo ste pod vplyvom drog, alkoholu alebo liekov. Okamih nepozornosti pri používaní elektrického náradia môže spôsobiť vážne zranenia.
- b) **Noste osobné ochranné pomôcky a vždy používajte ochranné okuliare.** Nosenie osobných ochranných pomôcok, ako je protiprachová maska, protišmyková bezpečnostná obuv, ochranná prilba či ochrana sluchu, znižuje v závislosti od typu elektrického náradia a jeho použitia riziko poranení.
- c) **Zabráňte neúmyselnému uvedeniu do prevádzky. Pred pripojením do napájania a/alebo k akumulátoru, pred upnutím alebo prenosom skontrolujte, či je elektrické náradie vypnuté.** Keď pri prenášaní elektrického náradia budete mať prst na vypínači alebo elektrické náradie zapojíte do elektrickej siete zapnuté, môže to spôsobiť nehodu.
- d) **Skôr ako elektrické náradie zapnete, odstráňte nastavovacie nástroje alebo kľúče na skrutky.** Nástroj alebo kľúč, ktorý sa nachádza v otočnej časti elektrického náradia, môže spôsobiť poranenia.

- e) **Vyhýbajte sa abnormálnej polohe držania tela. Zaisťte si bezpečný postoj a vždy udržiavajte rovnováhu.** Vďaka tomu budete môcť elektrické náradie lepšie kontrolovať pri neočakávaných situáciách.
- f) **Noste vhodný odev. Nenoste široký odev ani šperky. Vlasy a odev sa nesmú dostať do blízkosti pohyblivých častí.** Voľný odev, šperky či dlhé vlasy môžu zachytiť pohybujúce sa časti.
- g) **Ak sú namontované zariadenia na odsávanie a zachytávanie prachu, tak musia byť pripojené a správne používané.** Použitie odsávania môže znížiť ohrozenie prachom.
- h) **Nepodceňujte bezpečnosť a vždy sa riadte bezpečnostnými predpismi pre elektrické náradie, aj to aj v prípade, že ste oboznámení s používaním elektrického náradia a nepoužívate ho po prvýkrát.**
Nepozorné konanie môže v niekoľkých sekundách spôsobiť závažné poranenia.
- c) **Pred nastavením prístroja, výmenou dielov nadstavcov alebo odložením elektrického náradia odpojte zástrčku zo zásuvky a/alebo vyberte integrovaný akumulátor.** Toto opatrenie zabraňuje neúmyselnému spusteniu elektrického náradia.
- d) **Nepoužité elektrické náradie uschovajte mimo dosahu detí. Nedovoľte, aby elektrické náradie používali osoby, ktoré nie sú oboznámené s jeho obsluhou alebo si nečítali tieto pokyny.** Elektrické náradie je nebezpečné, ak ho používajú neskusené osoby.
- e) **Starostlivosti o elektrické náradie a nadstavce venujte náležitú pozornosť. Skontrolujte, či pohybujúce sa súčasti pracujú správne a či sa nezasekávajú, či nie sú časti zlomené alebo poškodené v takom rozsahu, že to ovplyvňuje funkciu elektrického náradia. Poškodené diely nechajte pred použitím elektrického náradia opraviť.** Príčinou mnohých úrazov je nesprávna údržba elektrického náradia.

Použitie a manipulácia s elektrickým náradím

- a) **Elektrické náradie nevystavujte nadmernému zaťaženiu. Pri práci používajte elektrické náradie určené na daný účel.** Je lepšie a bezpečnejšie pracovať s vhodným elektrickým náradím v udávanom rozsahu výkonu.
- b) **Nepoužívajte elektrické náradie s chybným spínačom.** Elektrické náradie, ktoré sa nedá zapnúť alebo vypnúť, je nebezpečné a musí sa opraviť.
- f) **Rezné nástroje udržiavajte ostré a čisté.** Starostlivo udržiavané rezné nástroje s ostrými reznými hranami sa menej zasekávajú a ľahšie sa vedú.
- g) **Elektrické náradie, príslušenstvo, nadstavce atď. používajte podľa týchto pokynov.** Zohľadnite pritom pracovné podmienky a vykonávanú činnosť. Používanie elektrického náradia na iné účely, ako je vyhradené, môže viesť k nebezpečným situáciám.
- h) **Rukoväti a držadlá udržiavajte suché a bez stôp oleja a tuku.** Šmyklavé rukoväte a držadlá neumožňujú bezpečnú obsluhu a kontrolu elektrického náradia v nepredvídateľných situáciách.

Servis

a) **Opravou elektrického náradia poverte len kvalifikovaný odborný personál pri výhradnom použití originálnych náhradných dielov.**

Tým sa zabezpečí zachovanie bezpečnosti elektrického náradia.

● Zníženie vibrácií a hluku

Skráťte čas používania, používajte režimy s nízkymi vibráciami a nízkym hlukom a používajte osobné ochranné pomôcky na zníženie účinkov vibrácií a hluku.

Nasledujúce opatrenia pomáhajú znižovať riziká spojené s vibráciami a hlukom:

- Produkt používajte iba v súlade s jeho použitím podľa určenia a podľa popisu v tomto návode.
- Uistite sa, že produkt nie je poškodený a že je správne udržiavaný.
- Pre tento produkt používajte správne nastavenie a uistite sa, že sú bezchybné.
- Produkt držte bezpečne za rukoväť/držadlá.
- Produkt udržiavajte podľa pokynov a zabezpečte jeho adekvátne mazanie (ak je to možné).
- Svoj pracovný postup naplánujte tak, aby sa používanie produktov s vysokými vibráciami rozložilo na dlhšie časové obdobie.

● Správanie v núdzovom prípade

Oboznámte sa s používaním tohto produktu podľa tohto návodu na používanie. Zapamätajte si bezpečnostné upozornenia a bezpodmienečne ich dodržiavajte. To pomáha predchádzať rizikám a nebezpečenstvám.

- Pri používaní tohto produktu vždy postupujte obozretné, aby ste mohli včas identifikovať nebezpečenstvo a reagovať naň. Rýchly zásah môže zabrániť vážnym zraneniam a poškodeniam majetku.

- Produkt v prípade nesprávnej funkcie vypnite a odpojte ho od napájania. Nechajte ho skontrolovať kvalifikovaným technikom a v prípade potreby ho pred opätovným použitím nechajte opraviť.

● Zvyškové riziká

Aj keď používate tento produkt správne, existuje potenciálne riziko zranenia osôb a poškodenia majetku. V súvislosti s konštrukciou a vyhotovením tohto produktu sa, okrem iného, môžu vyskytnúť nasledujúce nebezpečenstvá:

- Poškodenie zdravia vyplývajúce z vibrácií, ak sa produkt používa dlhší čas, nie je riadne ovládaný a udržiavaný.
- Zranenie osôb a vecné škody spôsobené chybnými reznými nástrojmi alebo náhlým nárazom do krytého predmetu počas používania.
- Riziko poranenia a vecných škôd od odletujúcich predmetov.

UPOZORNENIE

- ▶ Tento produkt generuje počas prevádzky elektromagnetické pole! Za určitých okolností môže toto pole ovplyvniť aktívne alebo pasívne lekárske implantáty! Aby ste znížili nebezpečenstvo vážneho alebo smrteľného poranenia, odporúčame osobám s lekáskymi implantátmi, aby sa pred použitím produktu poradili s lekárom a výrobcom implantátu!

⚠ VÝSTRAHA!



Pred vykonávaním akýchkoľvek úprav produktu vypnite, odpojte od napájania a nechajte ho vychladnúť!

⚠ POZOR! NEBEZPEČENSTVO PORANENIA!



Pílové listy môžu byť ostré a počas používania horúce. Pri manipulácii s pílovými listami noste vždy ochranné rukavice.

● Bezpečnostné upozornenia pre všetky píly

Metóda pílenia

- a)  **NEBEZPEČENSTVO! Rukami nezasahujte do priestoru pílenia ani blízko pílového kotúča.**

Druhou rukou držte prídavné držadlo alebo teleso motora. Ak pílu držíte obidvomi rukami, pílový kotúč vás nemôže zraniť.

- b) **Nesiahajte pod obrobok.** Ochranný kryt vás pod obrobkom nechráni pred pílovým kotúčom.
- c) **Hĺbku rezu prispôsobte hrúbke obrobku.** Pod obrobkom by nemalo byť vidno viac než jeden celý zub.
- d) **Obrobok, ktorý idete píliť, nikdy nedržte v ruke ani na nohe. Obrobok upevnite na stabilný držiak.** Je dôležité obrobok dobre upevniť, aby ste znížili nebezpečenstvo telesného kontaktu, zaseknutia pílového kotúča alebo straty kontroly.
- e) **Elektrického náradia sa dotýkajte za izolované rukoväte, ak vykonávate prácu, pri ktorých by nadstavec mohol poškodiť napájací kábel alebo vlastný pripojovací kábel.** Pri kontakte so živým vedením môžu byť kovové časti elektrického náradia vystavené napätiu a spôsobiť úraz elektrickým prúdom.
- f) **Pri pozdĺžnom rezaní vždy používajte doraz alebo rovnú vodiacu hranu.** Zlepší to presnosť rezu a zníži pravdepodobnosť, že sa pílový kotúč zasekne.
- g) **Vždy používajte pílové kotúče správnej veľkosti a s vhodným montážnym otvorom (napr. hviezdicovitým alebo okrúhlym).** Pílové kotúče, ktoré nepasujú k montážnym častiam píly, sa točia nepravidelne a vedú k strate kontroly.

- h) **Nikdy nepoužívajte poškodené alebo nesprávne podložky a skrutky pre pílové kotúče.** Podložky a skrutky pre pílové kotúče boli zostrojené špeciálne pre vašu pílu, aby zabezpečili optimálny výkon a prevádzkovú bezpečnosť.

● Ďalšie bezpečnostné upozornenia pre všetky píly

Spätný ráz – príčiny a zodpovedajúce bezpečnostné upozornenia

- Spätný ráz je náhla reakcia v dôsledku zachyteného, zaseknutého alebo nesprávne zarovnaného pílového kotúča, ktorá vedie k tomu, že nekontrolovaná píla sa zdvihne a od obrobku sa pohne smerom k obsluhujúcej osobe;
- keď sa pílový kotúč zachytí alebo zasekne v zužujúcej sa pílenej štrbine, zablokuje sa a sila motora odrazí prístroj späť smerom k obsluhujúcej osobe;
- ak sa pílový kotúč v pílenom reze skrúti alebo je nesprávne zarovnaný, zuby zadnej hrany pílového kotúča sa môžu zachytiť v povrchu obrobku, čím sa pílový kotúč pohne z pílenej štrbiny a odrazí sa smerom k obsluhujúcej osobe.

Spätný ráz je výsledkom nesprávneho alebo chybného použitia píly. Tomu možno zabrániť vhodnými preventívnymi opatreniami, ako je opísané nižšie.

- a) **Pílu držte pevne obidvomi rukami a paže si dajte do takej polohy, v ktorej budete vedieť zvládnuť spätné sily. Vždy stojte vedľa pílového kotúča, nikdy pílový kotúč nemajte v jednej linii s telom.** Pri spätnom ráze sa môže pílový kotúč odraziť dozadu, obsluhujúca osoba ale môže silu spätného rázu zvládnuť vhodnými preventívnymi opatreniami.

- b) **Ak sa pilový kotúč zasekne alebo vy prestanete pracovať, vypnite pílu a nehybne ju držte v materiáli, až kým sa pilový kotúč nezastaví. Nikdy sa nepokúšajte pílu z obrobku odstrániť alebo ju ťahať dozadu, pokiaľ sa pilový kotúč ešte hýbe. Inak môže nastať spätný ráz.** Identifikujte a odstráňte príčinu zaseknutia pilového kotúča.
- c) **Ak chcete pílu, ktorá je zaseknutá v obrobku, znova naštartovať, pilový kotúč v pílenej štrbine vycentrujte a skontrolujte, či zuby píly nie sú zachytené v obrobku.** Ak je pilový kotúč zaseknutý, môže sa z obrobku pohnúť alebo spôsobiť spätný ráz, keď pílu znova naštartujete.
- d) **Veľké dosky podoprite, aby sa znížilo riziko spätného rázu spôsobeného zaseknutým pilovým kotúčom.** Veľké dosky sa môžu ohýbať pod vlastnou váhou. Dosky musia byť podopreté na oboch stranách, v blízkosti pílenej štrbiny aj na okraji.
- e) **Nepoužívajte tupé ani poškodené pilové kotúče.** Pilové kotúče s tupými alebo nesprávne zarovnanými zubmi spôsobujú z dôvodu príliš úzkej pílenej štrbiny zvýšené trenie, zaseknutie pilového kotúča a spätný ráz.
- f) **Pred pílením pevne dotiahnite nastavenia hĺbky a uhla rezu.** Ak sa nastavenia počas pílenia zmenia, pilový kotúč sa môže zaseknúť a spôsobiť spätný ráz.
- g) **Mimoriadne opatrní buďte pri pílení do existujúcich stien alebo iných oblastí, do ktorých nie je vidno.** Keď sa pilový kotúč ponára, môže sa pri pílení zaseknúť do ukrytých predmetov a spôsobiť spätný ráz.

● Špecifické bezpečnostné upozornenia pre túto pílu

Funkcia ochranného krytu

- a) **Pred každým použitím skontrolujte, či sa ochranný kryt správne zatvára. Pílu nepoužívajte, ak sa ochranný kryt nevie voľne pohybovať alebo sa nezatvára hneď. Ochranný kryt nikdy neupevňujte ani neuväzujte pevne, pretože pilový kotúč by tak nebol chránený.** Ak by píla nepozorovane padla na zem, ochranný kryt by sa mohol ohnúť. Uistite sa, že ochranný kryt sa vie voľne pohybovať a pri žiadnych uhloch ani hĺbkach rezu sa nedotýka pilového kotúča ani iných častí.
- b) **Skontrolujte stav a funkciu pružín ochranného krytu. Ak ochranný kryt a pružiny nepracujú správne, pred použitím dajte pílu opraviť.** Poškodené časti, lepkavé usadeniny alebo nahromadené triesky spôsobujú, že spodný ochranný kryt pracuje oneskorene.
- c) **Pri „ponornom reze“, ktorý sa nevykonáva v pravom uhle, zaistite hlavnú dosku píly proti posúvaniu do strán.** Posúvanie do strán môže viesť k zaseknutiu pilového kotúča a tým k spätnému rázu.
- d) **Pílu neodkladajte na pracovný stôl ani na zem bez toho, aby ste pilový kotúč zakryli ochranným krytom.** Nechránený pilový kotúč, ktorý sa točí zotrvačne, posúva pílu opačným smerom a píli všetko, čo mu príde do cesty. Preto majte na pamäti zotrvačnosť píly.

● Doplnujúce pokyny

- Nepoužívajte brúsne kotúče.
- Používajte len pilové kotúče s priemerom zodpovedajúcim nápisom na píle.
- Pri opracovávaní dreva alebo materiálov, pri ktorých vzniká zdravie ohrozujúci prach, musíte prístroj pripojiť k vhodnému a overenému odsávaciemu zariadeniu.

- Pri pílení dreva noste protiprachovú masku.
- Používajte len odporúčané pílové kotúče.
- Vždy noste ochranu sluchu.
- Vyhnite sa prehriatiu hrotov zubov píly.
- Pri pílení plastu sa vyhnite roztopeniu plastu.
- Používajte správny pílový kotúč podľa obrobku, ktorý idete píliť.
- Používajte len výrobcom určené pílové kotúče, ktoré zodpovedajú norme EN 847-1, ak sú určené na rezanie dreva alebo podobných materiálov.
- Náradie smú používať len vyškolené a skúsené osoby, ktoré ovládajú zaobchádzanie s náradím.
- Pílové kotúče s roztrhnutým telesom sa musia vyradiť z prevádzky (oprava nie je povolená).
- Maximálne otáčky uvedené na náradí sa nesmú prekročiť. Ak je uvedený rozsah otáčok, musíte ho dodržať.

Pílové kotúče (symboly)

VÝSTRAHA!



Noste ochranné rukavice!



Noste ochranu dýchacích ciest!



Noste ochranné okuliare!



Noste ochranu sluchu!

● Bezpečnostné upozornenia pre obrusovacie stroje

- a) **Ochranný kryt, ktorý patrí k elektrickému náradíu, musí byť bezpečne pripevnený a nastavený tak, aby sa dosiahla najvyššia úroveň bezpečnosti, t. j. aby bola smerom k obsluhujúcej osobe otvorená čo najmenšia možná časť brúsneho telesa.** Vy aj osoby v blízkosti sa držte mimo úrovne rotujúceho brúsneho kotúča. Ochranný kryt by mal obsluhujúcu osobu chrániť pred úlomkami a náhodným kontaktom s brúsnym telesom.
- b) **S elektrickým náradím používajte výlučne rezné kotúče pokryté diamantovou vrstvou.** To, že k svojmu elektrickému náradíu môžete pripevniť príslušenstvo, nezaručuje jeho bezpečné používanie.
- c) **Prípustný počet otáčok nastavca musí byť aspoň taký vysoký ako maximálny počet otáčok uvedený na elektrickom náradí.** Príslušenstvo, ktoré sa otáča rýchlejšie ako je povolené, sa môže zlomiť a odletieť.
- d) **Brúsne kotúče sa môžu používať iba na odporúčané spôsoby použitia. Napríklad: Nikdy nebrúste bočným povrchom obrusovacieho kotúča.** Obrusovacie kotúče sú určené na odstránenie materiálu okrajom kotúča. Bočná sila na tieto kotúče môže spôsobiť ich zlomenie.
- e) **Vždy používajte nepoškodené upínacie príruby správnej veľkosti a tvaru pre brúsny kotúč, ktorý ste vybrali.** Vhodné príruby podporujú brúsny kotúč, a tým znižujú nebezpečenstvo jeho zlomenia.
- f) **Nepoužívajte opotrebované brúsne kotúče z väčšieho elektrického náradia.** Brúsne kotúče pre väčšie elektrické náradie nie sú navrhnuté pre vyššie rýchlosti menšieho elektrického náradia a môžu sa zlomiť.

- g) **Vonkajší priemer a hrúbka nadstavca musia zodpovedať rozmerom vášho elektrického náradia.** Nesprávne dimenzované nadstavce nemôžu byť primerane chránené ani kontrolované.
- h) **Brúsne kotúče a príruby musia presne sadnúť na navijacie vreteno na elektrickom náradí.** Nadstavce, ktoré nesedia presne na brúsne vreteno na elektrickom náradí, sa točia nepravidelne, veľmi silno vibrujú a môžu spôsobiť stratu kontroly.
- i) **Nepoužívajte poškodené brúsne kotúče.** Pred každým použitím skontrolujte, či sa brúsne kotúče neštiepia alebo nepraskajú. Ak elektrické náradie alebo brúsny kotúč spadne, skontrolujte, či nedošlo k poškodeniu, alebo použite nepoškodený brúsny kotúč. Po skontrolovaní a nasadení brúsneho kotúča sa vy aj osoby v blízkosti držte mimo úrovne rotujúceho brúsneho kotúča a na minútu nechajte prístroj bežať maximálnou rýchlosťou. Poškodené brúsne kotúče sa počas tejto skúšky zvyčajne zlomia.
- j) **Noste osobné ochranné pomôcky. V závislosti od spôsobu použitia noste ochranu tváre, ochranu očí alebo ochranné okuliare. Ak je to vhodné, používajte protiprachovú masku, ochranu sluchu, ochranné rukavice alebo špeciálnu zásteru, ktoré vás ochránia pred malými časticami abrazíva a materiálu.** Oči by mali byť chránené pred úlomkami vznikajúcimi pri rôznych aplikáciách. Protiprachová maska alebo respirátor musí filtrovať prach vznikajúci počas používania. Ak ste dlho vystavení hlasnému hluku, môžete utrpieť stratu sluchu.
- k) **Udržujte ostatné osoby v bezpečnej vzdialenosti od vášho pracovného priestoru. Každý, kto vchádza do pracovného priestoru, musí nosiť osobné ochranné pomôcky.** Úlomky obrobku alebo zlomené kúsky nadstavca môžu odletieť a spôsobiť zranenie aj mimo priameho pracovného priestoru.
- l) **Ak môže nadstavec pri práci naraziť na skryté elektrické vedenia alebo na vlastný sieťový kábel, držte prístroj len za izolované plochy rukoväte.** Pri kontakte so živým vedením môžu byť kovové časti zariadenia vystavené napätiu a spôsobiť úraz elektrickým prúdom.
- m) **Napájaci kábel sa nesmie nachádzať v blízkosti rotujúceho nadstavca.** Ak stratíte kontrolu nad prístrojom, môže sa prerezať alebo zachytiť napájaci kábel a ruky alebo prsty sa môžu dostať do rotujúceho nadstavca.
- n) **Nikdy neodkladajte elektrické náradie, pokiaľ sa nadstavec úplne nezastaví.** Rotujúci nadstavec sa môže dostať do kontaktu s odkladacou plochou, čo môže spôsobiť stratu kontroly nad elektrickým náradím.
- o) **Elektrické náradie nenechávajte bežať pri prenášaní.** Do odevu sa vám môže náhodne zachytiť rotujúci nadstavec a nadstavec sa vám môže zarezať do tela.
- p) **Vetracie otvory elektrického náradia pravidelne čistite.** Ventilátor motora vtiahne prach do telesa a silné hromadenie kovového prachu môže spôsobiť elektrické nebezpečenstvo.
- q) **Nepoužívajte elektrické náradie v blízkosti horľavých materiálov.** Iskry môžu spôsobiť vznietenie týchto materiálov.
- r) **Nepoužívajte nadstavce, ktoré vyžadujú kvapalné chladivo.** Použitie vody alebo iných chladiacich kvapalín môže spôsobiť zásah elektrickým prúdom.

● **Ďalšie bezpečnostné upozornenia pre obrusovanie**

Spätný ráz a zodpovedajúce bezpečnostné upozornenia

Spätný ráz je náhla reakcia v dôsledku zaseknutého alebo uviaznutého rotujúceho brúsneho kotúča. Zaseknutie alebo uviaznutie vedie k náhlemu zastaveniu rotujúceho nadstavca.

V dôsledku toho elektrické náradie nekontrolovane zrýchli svoj pohyb proti smeru otáčania nadstavca v blokovanom bode.

Ak sa, napríklad brúsny kotúč zasekne alebo uviazne v obrobru, hrana brúsneho kotúča ponorená do obrobru sa môže zachytiť a tým zlomiť brúsny kotúč alebo spôsobiť spätný ráz. Brúsny kotúč sa potom pohybuje smerom k operátorovi alebo od neho, v závislosti od smeru otáčania kotúča v mieste blokovania. Pri tom sa brúsne kotúče môžu zlomiť.

Spätný ráz je výsledkom nesprávneho alebo chybného použitia elektrického náradia. Tomu možno zabrániť vhodnými preventívnymi opatreniami, ako je opísané nižšie.

- a) **Elektrické náradie držte pevne a telo a ramená dajte do polohy, kde môžete absorbovať spätné sily.** Počas rozbiehania náradia vždy používajte pomocnú rukoväť, ak je ňou náradie vybavené, aby ste mali čo najväčšiu možnú kontrolu nad spätnými rázmi alebo reakčnými momentami. Obsluha môže pomocou preventívnych opatrení zvládnuť spätný ráz a reakčné sily.
- b) **Nikdy nedávajte ruku do blízkosti rotujúcich nadstavcov.** Nadstavec sa môže počas spätného rázu pohybovať smerom k vašej ruke.
- c) **Vyhňte sa oblasti pred a za rotujúcim obrusovacím kotúčom.** Spätný ráz posúva elektrické náradie v opačnom smere, ako je pohyb brúsneho kotúča v mieste blokovania.

- d) **Obzvlášť opatrne pracujte v rohoch, na ostrých hranách atď. Zabráňte tomu, aby sa nadstavec odrážal od obrobru a zasekával sa.** Rotujúci nadstavec má tendenciu uviaznuť v rohoch, na ostrých hranách alebo po odrazení. To spôsobuje stratu kontroly alebo spätný ráz.
- e) **Nepoužívajte reťazový ani ozubený pilový kotúč, ani segmentovaný diamantový kotúč so štrbinami širšími než 10 mm.** Takéto nadstavce spôsobujú spätný ráz alebo stratu kontroly nad elektrickým náradím.
- f) **Zabráňte zablokovaniu obrusovacieho kotúča alebo nadmernému prítlaku. Nevykonávajte príliš hlboké rezy.** Prefaženie obrusovacieho kotúča zvyšuje jeho namáhanie a náchylnosť na zablokovanie alebo zaseknutie a tým aj možnosť spätného rázu alebo zlomenia brúsneho telesa.
- g) **Ak sa obrusovací kotúč zasekne alebo vy prestanete pracovať, vypnite napájanie prístroja a držte ho v stabilnej polohe, až kým sa kotúč nezastaví.** Nikdy sa nepokúšajte vytiahnuť z rezu ešte bežiaci obrusovací kotúč, v opačnom prípade môže dôjsť k spätnému rázu. Identifikujte a odstráňte príčinu zaseknutia.
- h) **Ak je elektrické náradie v obrobru, nezapínajte ho znova.**
- i) **Pred opatrným pokračovaním v rezaní nechajte obrusovací kotúč dosiahnuť svoju plnú rýchlosť.** V opačnom prípade sa kotúč môže zaseknúť, vyskočíť z obrobru alebo spôsobiť spätný ráz.
- j) **Platne alebo veľké obrobrky podoprite, aby sa znížilo riziko spätného rázu spôsobeného zaseknutým obrusovacím kotúčom.** Veľké obrobrky sa môžu ohýbať pod vlastnou váhou. Obrobok musí byť podopretý na oboch stranách kotúča, v blízkosti rezu aj na okraji.

- k) **Buďte zvlášť opatrní pri „vreckových rezoch“ v existujúcich stenách alebo v iných neviditeľných oblastiach.** Ponorený obrusovací kotúč môže pri rezaní spôsobiť spätný ráz a naraziť do plynových alebo vodovodných potrubí, elektrických vedení alebo iných predmetov.

● Doplňujúce pokyny

Povolené konštrukcie diamantového kotúča

S diamantovou vrstvou, priemer kotúča 89 mm, hrúbka kotúča max. 1,8 mm

- Vždy noste protiprachovú masku!
- Vždy noste ochranu sluchu!

Originálne príslušenstvo/pomocné prístroje

- Používajte len také príslušenstvo a pomocné prístroje, ktoré sú uvedené v návode na použitie, príp. ktorých upínanie je kompatibilné s prístrojom.

Rezný pílový kotúč (symboly)

⚠ VÝSTRAHA!



Noste ochranu sluchu!



Noste ochranné okuliare!



Noste bezpečnostnú obuv!



Noste ochranné rukavice!



Noste ochranu dýchacích ciest!



Nepovolené na mokré brúsenie!



Povolený priemer náradia



Nepovolené na bočné brúsenie

● Bezpečnostné upozornenia pre brúsne nástroje

a) Všeobecné

Brúsne nástroje sú krehké, preto je pri zaobchádzaní s brúsnymi nástrojmi potrebná mimoriadna opatrnosť. Používanie poškodených, nesprávne napnutých alebo nesprávne nasadených brúsných nástrojov je nebezpečné a môže viesť k vážnym zraneniam.

b) Manipulácia, preprava a skladovanie

S brúsnymi nástrojmi manipulujte opatrne a prepravujte ich taktiež opatrne. Brúsne nástroje skladujte tak, aby neboli vystavené žiadnemu mechanickému poškodeniu ani škodlivým vplyvom okolia.

Vyhňte sa život ohrozujúcemu nebezpečenstvu zásahu elektrickým prúdom!

- Pravidelne kontrolujte stav prístroja, sieťového kábla a sieťovej zástrčky. Prístroje s poškodenými časťami už nepoužívajte. Nikdy prístroj neotvárajte. Poškodený prístroj, poškodený sieťový napájací kábel alebo poškodená sieťová zástrčka predstavujú život ohrozujúce nebezpečenstvo zásahu elektrickým prúdom. Opravy alebo výmeny smie vykonávať len servisné centrum alebo elektrikár.
- Prístroj nepoužívajte, keď je vlhký, ani vo vlhkom prostredí.
- Ak pracujete vonku, prístroj zapojte cez prúdový chránič s vypínacím prúdom nie väčším ako 30 mA. Používajte len predĺžovací kábel vhodný do exteriéru.

UPOZORNENIE

- ▶ Sieťový kábel držte vždy mimo okruhu pôsobenia produktu a veďte ho preč od produktu smerom dozadu.

⚠ VÝSTRAHA!

Chráňte sa pred laserovým žiarením!



$P_{max.} < 1 \text{ mW}$ • $\lambda 650 \text{ nm}$

EN 60825-1:2014

Prístroj obsahuje laser triedy 2

- ▶ Laserom nikdy nemierte na osoby ani zvieratá.
- ▶ Nikdy sa nepozerajte priamo do laseru. Laser môže vyvolať poškodenie zraku.
- ▶ Laserovým lúčom nikdy nemierte na materiály, ktoré silno odrážajú svetlo. Nebezpečenstvo spôsobené odrazeným svetlom.
- ▶ Akékoľvek nastavenie na zosilnenie laserového lúča je zakázané. Hrozí nebezpečenstvo poranenia!
- ▶ Za škody spôsobené manipuláciou s laserovým zariadením a nedodržaním bezpečnostných upozornení nepreberáme záruku.
- ▶ Pozor, ak používate iné ovládacie alebo nastavovacie zariadenia než tu uvedené alebo využívate iný postup, môže to viesť k nebezpečnému vystaveniu žiareniu.

UPOZORNENIE

- ▶ Ak produkt nepoužívate v súlade s návodom na použitie od výrobcu, môže to ovplyvniť plánovanú ochranu.

● Bezpečnostné upozornenia pre batérie/nabíjateľné batérie

- ⚠ OHROZENIE ŽIVOTA!** Batérie/nabíjateľné batérie udržiavajte mimo dosahu detí. V prípade prehĺtnutia okamžite vyhľadajte lekársku pomoc!



NEBEZPEČENSTVO VÝBUCHU!

Nikdy nenabíjajte nenabíjateľné batérie. Batérie/nabíjateľné batérie neskratujte ani neotvárajte. Následkom môže byť prehriatie, požiar alebo prasknutie.

- Batérie/nabíjateľné batérie nikdy nevhadzujte do ohňa ani do vody.
- Na batérie/nabíjateľné batérie nikdy nevyvíjajte mechanické zaťaženie.

Riziko vytečenia batérii/nabíjateľných batérii

- Vyhnite sa extrémnym podmienkam a teplotám okolia, ktoré by mohli ovplyvniť batérie/nabíjateľné batérie, napr. radiátorom/priamemu slnečnému žiareniu.
- Ak batérie/nabíjateľné batérie vytečú, zabráňte tomu, aby sa pokožka, oči a sliznica dostali do kontaktu s chemikáliou! Postihnuté miesta ihneď opláchnite čistou vodou a vyhľadajte lekársku pomoc!



NOSTE OCHRANNÉ RUKAVICE!

Vytečené alebo poškodené batérie/nabíjateľné batérie môžu pri kontakte s pokožkou spôsobiť podráždenie. Vždy, keď sa takéto niečo vyskytne, použite vhodné ochranné rukavice.

- V prípade, že batérie/nabíjateľné batérie vytiekli, ihneď ich odstráňte z produktu, aby sa predišlo poškodeniam.
- Keď produkt dlhší čas nepoužívate, vyberte batérie/nabíjateľné batérie.

Riziko poškodenia produktu

- Používajte výlučne špecifikovaný typ batérii/nabíjateľných batérii!
- Batérie/nabíjateľné batérie vkladajte podľa označených pólov (+) a (-) na batérii/nabíjateľnej batérii a na produkte.
- Pred vložením vyčistite kontakty na batérii/nabíjateľnej batérii a v priehradke na batérie suchou handrou bez vlákien alebo vatovými tyčinkami!
- Vybité batérie/nabíjateľné batérie z produktu ihneď vyberte.

● **Prevádzka**

● **Vloženie/výmena batérií**

1. Kryt priehradky na batérie [14] otvorte vhodným krížovým skrutkovačom.
2. Vyberte použitú batériu, ak tam je.
3. Vložte novú 3 V gombíkovú batériu (typ CR2032) správne podľa polarity. Kryt priehradky na batérie pevne naskrutkujte naspäť.

⚠ POZOR!

- ▶ Pozor, ak používate iné ovládacie alebo nastavovacie zariadenia než tu uvedené alebo využívate iný postup, môže to viesť k nebezpečnému vystaveniu zariadeniu.

UPOZORNENIE

- ▶ Produkt je vybavený sieťovou/svetelnou kontrolkou [5]. Sieťová/svetelná kontrolka zasvieti nazeleno, akonáhle produkt zapojíte do napájania. Sieťová/svetelná kontrolka tým signalizuje, že produkt je pod napätím.

● **Kontrola hlavnej dosky/ ochranného krytu**

⚠ VÝSTRAHA! NEBEZPEČENSTVO PORANENIA!



Pred tým, ako začnete na produkte vykonávať akékoľvek práce, vždy vytiahnite sieťovú zástrčku zo zásuvky.

- Pred každým použitím skontrolujte plynulý chod/pohyblivosť hlavnej dosky [7].
- Stlačte blokovanie zapínania [2] a podržte ho v tejto polohe. Spustíte dolu ponorný rez. Tým skontrolujete funkčnosť hlavnej dosky. Hlavná doska sa musí plynulo pohybovať a nesmie sa zaseknúť.
- Po uvoľnení musí hlavná doska plynulo a sama od seba skočiť späť do pôvodnej polohy.

● **Zapnutie a vypnutie**

Zapnutie

1. Stlačte blokovanie zapínania [2] a podržte ho v tejto polohe.
2. Stlačte vypínač [3]. Keď produkt nabehne, môžete blokovanie zapínania opäť uvoľniť.

Vypnutie

- Uvoľnite vypínač [3].

⚠ POZOR! NEBEZPEČENSTVO PORANENIA!



Keď s produktom manipulujete alebo pracujete, vždy noste ochranné rukavice.

⚠ POZOR! NEBEZPEČENSTVO ZRANENIA OSÔB A POŠKODENIA MAJETKU!

- ▶ Pri manipulácii s pílovým listom noste rukavice. Predídete tak porezaniu.
- ▶ Nepoužívajte tupé, prasknuté, ohnuté alebo poškodené pílové listy.
- ▶ Pred rezaním skontrolujte, či obrobok neobsahuje skryté cudzie predmety, ako sú klynce alebo skrutky. Odstráňte ich.
- ▶ Vždy používajte vhodný pílový list.
- ▶ Obrobok zaistite pomocou upínacích zariadení na pracovnom stole.
- ▶ Na pílenie používajte iba taký tlak, aký je práve potrebný. Nadmerný tlak môže spôsobiť ohnutie a zlomenie pílového listu.
- ▶ Ak sa pílový list zasekne, okamžite produkt vypnite. Roztiahnite rez a opatrne vytiahnite pílový list.
- ▶ Počas práce vždy stojte bokom k produktu.
- ▶ Zabezpečte vetranie pracoviska.
- ▶ Pri práci sa vyhňte nadmernému namáhaniu produktu.

● Voľba hĺbky rezu

UPOZORNENIE

- ▶ Hĺbku rezu odporúčame nastaviť o pribl. 2 mm väčšiu, než je hrúbka materiálu. Dosiahnete tak čistý rez.

1. Uvoľnite rýchlopínaciu páku na voľbe hĺbky rezu [9].
2. Na stupnici nastavte požadovanú hĺbku rezu [8].
3. Rýchlopínaciu páku naspäť upevnite.

● Montáž paralelného dorazu

1. Uvoľnite skrutku na paralelný doraz [12] na hlavnej doske [7].
2. Paralelný doraz [10] vložte do držiaka na paralelný doraz [11].
3. Skrutku na paralelný doraz naspäť dotiahnite.

● Manipulácia s ponornou pilou

1. Produkt položte na materiál. Produkt zarovnajete s paralelným dorazom [10], ak tam je, alebo s vyznačenou líniou.
2. Stlačte blokovanie zapínania [2] a podržte ho v tejto polohe. Stlačte vypínač [3].
3. Produkt zatlačte dopredu tak, aby sa ponorná píla spustila dolu. Teraz môžete uvoľniť blokovanie zapínania.
4. Pilte primeraným tlakom.

● Typy pilových kotúčov

Dodané typy pilových kotúčov pokrývajú najbežnejšie oblasti použitia:

| Typ/popis | Použitie |
|---|--|
| HSS pilový kotúč 24 Z89/60 Ø 89 mm 60 zubov | <input type="checkbox"/> Mäkké drevo <input type="checkbox"/> Mäkké materiály |
| HSS pilový kotúč 25 Z89/80 Ø 89 mm 80 zubov | <input type="checkbox"/> Mäkké drevo <input type="checkbox"/> Mäkké materiály |

| Typ/popis | Použitie |
|--|---|
| Diamantový rezný kotúč 23 Z89 Ø 89 mm | <input type="checkbox"/> Keramika <input type="checkbox"/> Kameň |
| TCT pilový kotúč 26 Z89/30 Ø 89 mm 30 zubov | <input type="checkbox"/> Drevo <input type="checkbox"/> Plast |

● Označenie reznej línie

- Priezor na reznú líniu slúži na presné vedenie produktu po reznej línii naznačenej na obrobovku.
- Pre rez na mieru položte produkt na obrobovku tak, aby sa označenie rezu objavilo v priezore na reznú líniu [13].

● Zapojenie odsávania

UPOZORNENIE

- ▶ Ak dlhšie opracováate drevo a hlavne materiály, pri ktorých vzniká zdravie ohrozujúci prach, produkt zapojte k externému zariadeniu na odsávanie prachu, ktoré je vhodné na daný materiál.
- ▶ Skontrolujte správne upevnenie odsávania prachu.
- ▶ Dodržiavajte návod na použitie zariadenia na odsávanie prachu.
- ▶ Dodržiavajte predpisy platné vo vašej krajine pre materiály, ktoré sa majú spracovať.
- ▶ Odsávaciu hadicu [27] zasuňte do prípojky na odsávanie prachu [15] a zahuspruňte ju.
- ▶ K odsávacej hadici pripojte povolené odsávanie prachu a triesok.

● Výmena pilového kotúča

⚠ VÝSTRAHA! NEBEZPEČENSTVO PORANENIA!



Pred tým, ako začnete na produkte vykonávať akékoľvek práce, vždy vytiahnite sieťovú zástrčku zo zásuvky.

1. Stlačte aretáciu vretena **16**. Imbusovým kľúčom **20** uvoľnite uťahovaciu skrutku **18** (otvárajte otočením v smere hodinových ručičiek). Vyberte uťahovaciu skrutku **18** a upínaciu prírubu **17** (pozri aj obr. B).
2. Hĺbku rezu nastavte do maximálnej polohy.
3. Stlačte blokovanie zapínania **2** a podržte ho v tejto polohe. Hlavnú dosku **7** otočte smerom hore.
4. Vyberte pílový kotúč **19**.
5. Nový pílový kotúč vložte podľa popisu vyššie, len v opačnom poradí.
6. Stlačte aretáciu vretena (až kým nezacvakne) a imbusovým kľúčom uvoľnite uťahovaciu skrutku.
 - Šípka na pílovom kotúči musí sedieť so šípkou smeru otáčania  (smer chodu, označený na produkte).

● Zapnutie a vypnutie laseru

Zapnutie

- Stlačte vypínač (laser) **21**.

Vypnutie

- Znova stlačte vypínač (laser) **21**.

UPOZORNENIE

- ▶ Ak je batéria vybitá, vymeňte ju za novú 3 V gombíkovú batériu (typ CR2032).
- ▶ Uhlíkové kefy dajte vymeniť výrobcovi, jeho zákaznickej službe alebo podobne kvalifikovanej osobe.
- Priestor okolo ochranného krytu udržiavajte vždy čistý. Prach a triesky odstráňte štetcom alebo stlačeným vzduchom.

▲ VÝSTRAHA!

- ▶ Výmenu sieťovej zástrčky alebo napájacieho kábla smie vykonávať len výrobca produktu alebo jeho zákaznická služba. Tým sa zabezpečí zachovanie bezpečnosti produktu.

● Čistenie a starostlivosť

▲ VÝSTRAHA!



Pred revíziou, údržbou alebo čistením vypnite produkt, odpojte od napájania a nechajte ho vychladnúť!

● Čistenie

- Dbajte na to, aby žiadne kvapaliny nevnikli do vnútra produktu.
- Produkt vždy udržiavajte čistý, suchý a zbavený oleja alebo mazív. Po každom použití a pred uskladnením odstráňte prach z produktu.
- Pravidelné riadne čistenie pomáha zaistiť bezpečné používanie a predlžuje životnosť produktu.
- Produkt vyčistite suchou handrou. Na ťažko prístupné miesta použite mäkkú kefku.

UPOZORNENIE

- ▶ Na čistenie produktu nepoužívajte chemické, alkalické, abrazívne alebo iné agresívne čistiace alebo dezinfekčné prostriedky, pretože môžu poškodiť povrchové plochy.

● Údržba

- Produkt je bezúdržbový.
- Pred a po každom použití skontrolujte produkt a príslušenstvo (napr. pílové listy), či nie sú opotrebované a poškodené. V prípade potreby ich nahradte novými podľa popisu v tomto návode na používanie. Pritom rešpektujte technické požiadavky (pozrite „Technické údaje“).
- Skontrolujte poškodenie krytov a ochranných zariadení a správne upevnenie. V prípade potreby ich vymeňte.
- Tupé, ohnuté alebo poškodené pílové listy vymeňte.

● Oprava

- Vo vnútri tohto produktu nie sú žiadne súčasti, ktoré môže používateľ opraviť sám. Obráťte sa na kvalifikovaného odborníka a nechajte produkt skontrolovať a opraviť.

● Skladovanie

- Vyčistite produkt (pozrite „Čistenie“).
- Produkt a jeho príslušenstvo skladujte na tmavom, suchom a dobre vetranom mieste bez mrazu.
- Produkt skladujte vždy na deňom neprístupnom mieste.
- Produkt skladujte v prenosnom kufríku.

● Preprava

- Produkt prenášajte v prenosnom kufríku.
- Produkt chráňte pred nárazmi a silnými vibráciami, ktoré sa vyskytujú najmä pri preprave vo vozidlách.
- Produkt zabezpečte proti zošmyknutiu a prevráteniu.

● Likvidácia

Obal pozostáva z ekologických materiálov, ktoré môžete odovzdať na miestnych recyklačných zberných miestach.



Všimajte si prosím označenie obalových materiálov pre triedenie odpadu, sú označené skratkami (a) a číslami (b) s nasledujúcim významom: 1–7: Plasty/20–22: Papier a kartón/80–98: Spojené látky.

Výrobok:



Points de collecte sur www.quefairemesdechets.fr
Privilégiez la réparation ou le don de votre appareil !

Výrobok vr. príslušenstva a obalové materiály sú recyklovateľné a podliehajú rozšírenej zodpovednosti výrobcu.

Pre lepšie spracovanie odpadu ich zlikvidujte oddelene podľa obrázkov Info-tri (informácie o triedení).

Triman-Logo platí iba pre Francúzsko.



O možnostiach likvidácie opotrebovaného výrobku sa môžete informovať na Vašej obecnej alebo mestskej správe.



Ak výrobok doslúžil, v záujme ochrany životného prostredia ho neodhoďte do domového odpadu, ale odovzdajte na odbornú likvidáciu. Informácie o zberných miestach a ich otváracích hodinách získate na Vašej príslušnej správe.

Defektné alebo použité batérie/akumulátorové batérie musia byť odovzdané na recykláciu podľa smernice 2006/66/ES a jej zmien. Batérie/akumulátorové batérie a/alebo výrobok odovzdajte prostredníctvom dostupných zberných stredísk.



Nesprávna likvidácia batérii/akumulátorových batérii ničí životné prostredie!

Pred likvidáciou vyberte batérie/akumulátorové batérie z výrobku.

Batérie/akumulátorové batérie sa nesmú likvidovať spolu s domovým odpadom. Môžu obsahovať jedovaté ťažké kovy a je potrebné zaobchádzať s nimi ako s nebezpečným odpadom. Chemické značky ťažkých kovov sú nasledovné: Cd = kadmium, Hg = ortuť, Pb = olovo. Opotrebované batérie/akumulátorové batérie preto odovzdajte v komunálnej zberni.

● Záruka

Výrobok bol starostlivo vyrobený v súlade s prísnymi smernicami kvality a pred dodaním dôkladne otestovaný. V prípade materiálových alebo výrobných chýb máte zákonné práva voči predajcovi výrobku. Vaše zákonné práva nie sú žiadnym spôsobom obmedzené našou zárukou uvedenou nižšie.

Záruka na tento výrobok je 3 roky od dátumu nákupu. Záručná doba začína plynúť dátumom kúpy. Originál dokladu o kúpe si uschovajte na bezpečnom mieste, pretože tento doklad je potrebný ako dôkaz o kúpe.

Akékoľvek poškodenie alebo nedostatky prítomné už v čase nákupu je potrebné nahlásiť ihneď po vybalení výrobku.

Ak sa v priebehu 3 rokov od dátumu zakúpenia preukáže, že výrobok vykazuje chyby materiálu alebo spracovania, podľa vlastného uváženia Vám ho bezplatne opravíme alebo vymeníme. Záručná doba sa na základe poskytnutej záručnej reklamácie nepredlžuje. To platí aj pre vymenené alebo opravené diely.

Táto záruka je neplatná, ak bol výrobok poškodený alebo nesprávne používaný alebo udržiavaný.

Záruka sa vzťahuje na chyby materiálu a výrobné chyby. Táto záruka sa nevzťahuje na časti výrobku, ktoré podliehajú bežnému opotrebovaniu, a preto sa považujú za opotrebovateľné diely (napr. batérie, nabíjateľné batérie, hadice, atramentové kazety), ani na poškodenie krehkých častí, napr. spínačov alebo častí zo skla.

● Postup v prípade poškodenia v záruke

Pre zaručenie rýchleho spracovania Vašej požiadavky dodržte prosím nasledujúce pokyny:

Pre všetky otázky majte pripravený pokladničný doklad a číslo výrobku (IAN 453428_2307) ako dôkaz o kúpe.

Číslo výrobku nájdete na typovom štítku, gravúre, na prednej strane Vášho návodu (dole vľavo) alebo ako nálepku na zadnej alebo spodnej strane.

Ak sa vyskytnú funkčné poruchy alebo iné nedostatky, najskôr telefonicky alebo e-mailom kontaktujte následne uvedené servisné oddelenie.

Produkt označený ako defektný potom môžete s priloženým dokladom o kúpe (pokladničný lístok) a uvedením, v čom spočíva nedostatok a kedy sa vyskytol, bezplatne odoslať na Vám oznámenú adresu servisného pracoviska.

● Servis

 **Servis Slovensko**
Tel.: 0800 008 158
E-pošta: owim@lidl.sk

● EÚ vyhlásenie o zhode

EÚ VYHLÁSENIE O ZHODE

IAN: 453428_2307
Identifikácia produktu: PARKSIDE Elektrická ponorná píla
Číslo modelu: HG09158

Uvedený predmet vyhlásenia je v zhode s príslušnými harmonizačnými právnymi predpismi Únie:

| |
|--|
| Directive 2006/42/EC |
| Directive 2014/30/EU |
| Directive 2011/65/EU so všetkými súvisiacimi zmenami a doplneniami |

Odkazy na príslušné použité harmonizované normy alebo odkazy na iné technické špecifikácie, v súvislosti s ktorými sa zhoda vyhlasuje:

| Č. / Časti |
|-------------------------------|
| Directive 2006/42/EC |
| EN 62841-1:2015 |
| EN 62841-2-5:2014 |
| EN 60745-2-22:2011+A11:2013 |
| EN ISO 12100:2010 |
| Directive 2014/30/EU |
| EN IEC 55014-1:2021 |
| EN IEC 55014-2:2021 |
| EN IEC 61000-3-2:2019+A1:2021 |
| EN 61000-3-3:2013+A1:2019 |

Predmet vyššie uvedeného vyhlásenia je v súlade so smernicou Európskeho parlamentu a Rady 2011/65/EÚ z 8. júna 2011 o obmedzení používania určitých nebezpečných látok v elektrických a elektronických zariadeniach:

| Č. / Časti |
|----------------------------|
| Smernica 2011/65/EU |
| EN IEC 63000:2018 |

Držiteľ technickej informácie: OWIM GmbH & Co.KG

Podpísané za a v mene:

OWIM GmbH & Co. KG Stiftsbergstraße 1 D-74167 Neckarsulm Nemecko

Toto vyhlásenie o zhode sa vydáva na výhradnú zodpovednosť výrobcu.

Preklad pôvodného vyhlásenia o zhode

| | | | |
|------------|------------|---|---|
| Neckarsulm | 03.08.2023 |  |  |
| Miesto | Dátum | ppa.Stefan Haensel Authorised Signatory | ppa.Jens Buchheim Authorised Signatory |

SK













| | |
|--|------------|
| Indicaciones de advertencia y símbolos empleados | Página 165 |
| Introducción | Página 165 |
| Uso previsto | Página 165 |
| Volumen de suministro | Página 166 |
| Descripción de las piezas | Página 166 |
| Datos técnicos | Página 167 |
| Indicaciones de seguridad | Página 167 |
| Indicaciones generales de seguridad para herramientas eléctricas | Página 167 |
| Reducción de las vibraciones y los ruidos | Página 170 |
| Comportamiento en caso de emergencia | Página 170 |
| Riesgos residuales | Página 170 |
| Indicaciones de seguridad para todas las sierras | Página 171 |
| Otras indicaciones de seguridad para todas las sierras | Página 172 |
| Indicaciones de seguridad específicas para esta sierra | Página 173 |
| Instrucciones complementarias | Página 173 |
| Indicaciones de seguridad para tronadoras | Página 174 |
| Otras indicaciones de seguridad para aplicaciones de tronado | Página 175 |
| Instrucciones complementarias | Página 177 |
| Indicaciones de seguridad para herramientas de lijado | Página 177 |
| Indicaciones de seguridad para pilas/baterías | Página 178 |
| Funcionamiento | Página 179 |
| Insertar/cambiar la pila | Página 179 |
| Comprobar la placa base/tapa de protección | Página 179 |
| Encendido y apagado | Página 179 |
| Preseleccionar la profundidad de corte | Página 180 |
| Montar el tope paralelo | Página 180 |
| Manipulación de la sierra de inmersión | Página 180 |
| Tipos de hoja de sierra | Página 180 |
| Marca de línea de corte | Página 181 |
| Conectar el dispositivo de aspiración de polvo | Página 181 |
| Cambiar la hoja de sierra | Página 181 |
| Encendido y apagado del láser | Página 181 |

| | |
|--|------------|
| Limpieza y cuidado | Página 182 |
| Limpieza | Página 182 |
| Mantenimiento | Página 182 |
| Reparación | Página 182 |
| Almacenamiento | Página 182 |
| Transporte | Página 182 |
| Eliminación | Página 182 |
| Garantía | Página 183 |
| Tramitación de la garantía | Página 184 |
| Asistencia | Página 184 |
| Declaración de conformidad de la UE | Página 185 |

Indicaciones de advertencia y símbolos empleados

En el manual de instrucciones, el embalaje y la placa de características se emplean las indicaciones de advertencia siguientes:

| | | | |
|--|--|---|--|
|  | <p>Lea el manual de instrucciones.</p> |  | <p>Apague el producto, desconéctelo de la red eléctrica y deje que se enfríe antes de realizar los ajustes y los trabajos de mantenimiento y limpieza, o si no lo va a utilizar más.</p> |
|  | <p>¡Observe las indicaciones de advertencia y seguridad!</p> |  | <p>Clase de protección II (aislamiento doble)</p> |
|  | <p>¡Riesgo de descarga eléctrica!</p> |  | <p>Tensión/corriente alterna</p> |
|  | <p>Profundidad de corte máxima</p> |  | <p>Tensión/corriente continua</p> |
|  | <p>El marcado CE ratifica la conformidad con las directivas de la UE aplicables al producto.</p> |  | <p>Indicaciones de seguridad Instrucciones de manipulación</p> |

SIERRA DE INMERSIÓN ELÉCTRICA

● Introducción

Enhorabuena por la adquisición de su nuevo producto. Ha optado por un producto de alta calidad. El manual de instrucciones forma parte de este producto. Contiene importantes indicaciones sobre seguridad, uso y eliminación. Antes de usar el producto, familiarícese con todas las indicaciones de manejo y de seguridad. Utilice el producto únicamente como se describe a continuación y para las aplicaciones indicadas. Adjunte igualmente toda la documentación en caso de entregar el producto a terceros.

● Uso previsto

Esta sierra de inmersión eléctrica (en lo sucesivo “producto” o “herramienta eléctrica”) es apta para serrar cortes longitudinales y transversales en corte de cavidad con soporte fijo en los materiales siguientes:

- Madera maciza
- Tableros de aglomerado
- Madera contrachapada
- Aluminio
- Baldosas
- Rocas
- Plástico
- Material ligero

Cualquier modificación o uso distinto del producto se considera como no conforme a lo previsto y puede suponer un riesgo como peligro de muerte, lesiones y daños. El fabricante no asume ninguna responsabilidad por los daños resultantes de un uso inadecuado. El producto ha sido concebido únicamente para un uso privado. El producto no está concebido para su uso comercial o ámbitos de uso similares.

Observe todas las disposiciones de seguridad, normas y reglamentos locales aplicables. El uso de herramientas eléctricas ruidosas solo está permitido durante un periodo determinado de tiempo de acuerdo con las disposiciones locales o nacionales.

● Volumen de suministro

⚠ ¡ADVERTENCIA!

► ¡El producto y el material de embalaje no son ningún juguete! ¡Los niños no deben jugar con las bolsas de plástico, láminas y piezas pequeñas! ¡Existe riesgo de atragantamiento y asfixia!

- 1 Sierra de inmersión eléctrica
- 1 Hoja de sierra TCT Z89/30
- 1 Disco de corte diamantado
- 1 Hoja de sierra circular HSS Z89/60
- 1 Hoja de sierra circular HSS Z89/80
- 1 Tope paralelo
- 1 Manguera de aspiración
- 1 Llave de hexágono interior
- 1 Maletín de transporte
- 1 Pila de botón (Tipo: CR2032)
- 1 Manual de instrucciones

● Descripción de las piezas

Antes de comenzar a leer el manual, vaya a la página con las figuras y familiarícese con todas las funciones del producto.

- 1 Mango delantero
- 2 Bloqueo de encendido
- 3 Interruptor de encendido/apagado
- 4 Mango trasero
- 5 Indicador luminoso/encendido
- 6 Cable de conexión
- 7 Placa base
- 8 Escala para profundidad de corte
- 9 Preselección de profundidad de corte
- 10 Tope paralelo
- 11 Alojamiento del tope paralelo
- 12 Tornillo para tope paralelo
- 13 Ventana de visualización de la línea de corte

Figura A

- 14 Tapa del compartimento de pilas
- 15 Conexión para el dispositivo de aspiración de polvo
- 16 Bloqueo de husillo

Figura B

- 17 Brida de sujeción
- 18 Tornillo tensor
- 19 Hoja de sierra
- 20 Llave de hexágono interior

Figura C

- 21 Interruptor de encendido/apagado (láser)
- 22 Orificio de salida del láser

Figura D

- 23 Disco de corte diamantado
- 24 Hoja de sierra circular HSS Z89/60
- 25 Hoja de sierra circular HSS Z89/80
- 26 Hoja de sierra TCT Z89/30
- 27 Manguera de aspiración

● Datos técnicos

| | | |
|--------------------------------------|-----------------------------------|-------------|
| Sierra de inmersión eléctrica | PTS 710 B2 | |
| Número de modelo | HG09158 | Enchufe VDE |
| | HG09158-CH | Enchufe CH |
| Potencia nominal | 710 W | |
| Tensión nominal | 230 V~, 50 Hz (corriente alterna) | |
| Velocidad al ralenti n/n_0 | 5500 min^{-1} | |
| Profundidad de corte máx. | 27 mm | |
| Dimensión de rosca | M6 | |
| Clase de protección | II (aislamiento doble) | |

Información sobre el ruido y las vibraciones

El valor de emisión de ruido se calcula conforme a la EN 62841. El nivel de ruido ponderado A de la herramienta eléctrica suele ser:

| | |
|----------------------------|---------------------------|
| Nivel de presión acústica | $L_{PA} = 100 \text{ dB}$ |
| Inseguridad | $K_{PA} = 3 \text{ dB}$ |
| Nivel de potencia acústica | $L_{WA} = 111 \text{ dB}$ |
| Inseguridad | $K_{WA} = 3 \text{ dB}$ |

⚠ ¡ADVERTENCIA!



¡Utilizar protección auditiva!

Valor total de vibraciones

| | |
|--------------------|-------------------------------|
| Aserrado de madera | $a_{h,W} = 2,2 \text{ m/s}^2$ |
| Inseguridad | $K = 1,5 \text{ m/s}^2$ |
| Aserrado de metal | $a_{h,M} = 2,6 \text{ m/s}^2$ |
| Inseguridad | $K = 1,5 \text{ m/s}^2$ |

NOTA

- ▶ El valor total de vibración y el valor de emisión de ruido indicados han sido medidos según un método de ensayo normalizado y pueden utilizarse para comparar una herramienta eléctrica con otra.
- ▶ Asimismo, el valor total de vibración y el valor de emisión de ruido indicados pueden ser utilizados para una evaluación provisional de la carga.

⚠ ¡ADVERTENCIA!

- ▶ Las emisiones de vibraciones y ruidos pueden diferir durante el uso efectivo de la herramienta eléctrica de los valores indicados en función del modo, en que se utiliza la herramienta eléctrica, en especial, el tipo de pieza de trabajo que se trabaja. Intente mantener lo más baja posible la carga por vibraciones y ruidos. Llevar guantes de protección durante el uso de la herramienta y limitar el tiempo de trabajo son ejemplos de medidas para reducir la carga por vibración. Además, se deben tener en cuenta todas las partes del ciclo de funcionamiento (por ejemplo, los tiempos, en los que la herramienta eléctrica está desconectada y aquellos, en los que está encendida, pero sin carga).



Indicaciones de seguridad

● Indicaciones generales de seguridad para herramientas eléctricas

⚠ ¡ADVERTENCIA!

- ▶ **Lea todas las indicaciones de seguridad, instrucciones, ilustraciones y datos técnicos con los que cuenta esta herramienta eléctrica.** Las negligencias por la inobservancia de las siguientes instrucciones pueden provocar descarga eléctrica, incendio y/o lesiones graves.

Guarde todas las indicaciones de seguridad e instrucciones en un lugar seguro para futuras referencias.

La "herramienta eléctrica", concepto empleado en las indicaciones de seguridad, hace referencia a herramientas eléctricas alimentadas por red (con cable de alimentación) o herramientas eléctricas que funcionan con batería (sin cable de alimentación).

Seguridad en el área de trabajo

- a) **Mantenga el área de trabajo limpia y bien iluminada.** Las áreas de trabajo desordenadas o poco iluminadas pueden provocar accidentes.
- b) **No trabaje con la herramienta eléctrica en entornos potencialmente explosivos, en los que haya líquidos, gases o polvos inflamables.** Las herramientas eléctricas generan chispas, que pueden incendiar el polvo o los vapores.
- c) **Mantenga alejados a los niños y otras personas durante el uso de la herramienta eléctrica.** En caso de distracción puede perder el control de la herramienta eléctrica.

Seguridad eléctrica

- a) **El enchufe de conexión de la herramienta eléctrica debe encajar en la toma de corriente. No modificar el enchufe en modo alguno. No utilice ningún adaptador con herramientas eléctricas conectadas a tierra.** Los enchufes no modificados y las tomas de corriente que coinciden reducen el riesgo de una descarga eléctrica.
- b) **Evite el contacto corporal con superficies conectadas a tierra como tubos, calefacciones, cocinas y neveras.** Existe riesgo elevado por descarga eléctrica si su cuerpo está conectado a tierra.
- c) **Mantenga alejadas las herramientas eléctricas de la lluvia o las humedades.** La penetración de agua en la herramienta eléctrica aumenta el riesgo de una descarga eléctrica.

- d) **No utilice el cable de conexión para otros fines como llevar y colgar la herramienta eléctrica o desconectar el enchufe de la toma de corriente tirando del cable. Mantenga alejado el cable de conexión del calor, aceite, cantos afilados o partes móviles.** Los cables de conexión enredados o dañados aumentan el riesgo de una descarga eléctrica.
- e) **Si trabaja con la herramienta eléctrica al aire libre, utilice solo cables de extensión apropiados para el exterior.** El uso de un cable de extensión apropiado para el exterior reduce el riesgo de una descarga eléctrica.
- f) **Si no se puede evitar el uso de la herramienta eléctrica en un entorno húmedo, utilice un interruptor automático.** El uso de un interruptor automático reduce el riesgo de una descarga eléctrica.

Seguridad personal

- a) **Esté atento y preste atención a lo que hace y proceda con sensatez a la hora de trabajar con la herramienta eléctrica.** No utilice ninguna herramienta eléctrica si está cansado o bajo la influencia de drogas, alcohol o medicamentos. Un momento de desatención durante el uso de la herramienta eléctrica puede provocar lesiones de gravedad.
- b) **Use siempre gafas de protección y el equipo de protección individual.** El uso del equipo de protección individual como máscara antipolvo, calzado de seguridad antideslizante, casco de protección o protección auditiva, según el tipo y aplicación de la herramienta eléctrica, reduce el riesgo de lesiones.

- c) **Evite un arranque involuntario. Cerciórese de que la herramienta eléctrica esté apagada antes de recogerla, transportarla o conectarla al suministro de corriente y/o la batería.** El transporte de la herramienta eléctrica con el dedo en el interruptor o conectar la herramienta eléctrica encendida al suministro de corriente puede provocar accidentes.
- d) **Quite las herramientas de ajuste o llaves de tuercas antes de encender la herramienta eléctrica.** Una herramienta o llave, que se encuentre en una parte en movimiento de la herramienta eléctrica, puede provocar lesiones.
- e) **Evite una postura anómala. Procure una posición segura y mantenga en todo momento el equilibrio.** De este modo, puede controlar mejor la herramienta eléctrica en situaciones inesperadas.
- f) **Lleve ropa apropiada. No use ropa suelta o joyas. Mantenga alejado el pelo o la ropa de las partes móviles.** La ropa suelta, las joyas o el pelo largo pueden quedar enganchados en las partes móviles.
- g) **Si se pueden montar dispositivos de recogida y aspiración de polvo, estos deberán conectarse y utilizarse correctamente.** El uso de un dispositivo de aspiración de polvo puede reducir los peligros derivados del polvo.
- h) **No cree un falso sentido de la seguridad y no pase por alto las normas de seguridad para herramientas eléctricas, incluso si está familiarizado con el uso de la herramienta.** Un manejo descuidado puede provocar lesiones graves en fracciones de segundo.

Uso y cuidado de la herramienta eléctrica

- a) **No sobrecargue la herramienta eléctrica. Utilice para su trabajo la herramienta eléctrica designada a tal fin.** Trabaje mejor y de forma más segura en la gama de potencia indicada con la herramienta eléctrica adecuada.
- b) **No utilice ninguna herramienta eléctrica, cuyo interruptor esté defectuoso.** Una herramienta eléctrica que no se pueda encender o apagar resulta peligrosa y debe ser reparada.
- c) **Desconecte el enchufe de la toma de corriente y/o quite la batería extraíble antes de realizar los ajustes en el dispositivo, cambiar las partes de la herramienta de inserción o colocar aparte la herramienta eléctrica.** Estas medidas de precaución evitan un arranque inesperado de la herramienta eléctrica.
- d) **Mantenga las herramientas eléctricas que no utilice fuera del alcance de los niños. No deje que personas, que no estén familiarizadas con el uso de la herramienta o no hayan leído estas instrucciones, utilicen la herramienta eléctrica.** Las herramientas eléctricas son peligrosas si las utilizan personas sin experiencia.
- e) **Trate con cuidado las herramientas eléctricas y las herramientas de inserción. Controle si las partes en movimiento funcionan correctamente y no se atascan, o si las partes que se encuentren rotas o dañadas afectan al funcionamiento de la herramienta eléctrica. Haga reparar las partes dañadas de la herramienta eléctrica antes de usarla.** Una gran cantidad de accidentes tienen su origen en un mantenimiento deficiente de las herramientas eléctricas.

- f) **Mantenga afiladas y limpias las herramientas de corte.** Las herramientas de corte que están bien cuidadas y con los cantos cortantes afilados se atascan menos y son más cómodas de usar.
- g) **Utilice las herramientas eléctricas, accesorios, herramientas de inserción etc. conforme a las instrucciones.** Tenga en cuenta las condiciones de trabajo y la tarea a realizar. El uso de herramientas eléctricas para aplicaciones distintas a las previstas puede provocar situaciones de peligro.
- h) **Mantenga los mangos y las superficies de agarre secos, limpios y libres de aceite y grasa.** Los mangos y las superficies de agarre resbaladizos no permiten un manejo y control seguro de la herramienta eléctrica en situaciones imprevistas.

Servicio técnico

- a) **Deje que un especialista cualificado repare su herramienta eléctrica y sólo con piezas de recambio originales.** De este modo, permanece inalterada la seguridad de la herramienta eléctrica.

● Reducción de las vibraciones y los ruidos

Limite el tiempo de uso, utilice modos de baja vibración y bajo ruido, y use equipos de protección individual para reducir los efectos de las vibraciones y los ruidos.

Las medidas siguientes ayudan a reducir los riesgos derivados del ruido y de la vibración:

- Utilice el producto sólo conforme a su uso previsto y según se describe en estas instrucciones.
- Asegúrese de que se realice un mantenimiento correcto en el producto.

- Utilice las herramientas de inserción adecuadas para este producto y asegúrese de que estén en perfectas condiciones.
- Sujete bien el producto por los mangos/ superficies de agarre.
- Realice el mantenimiento en el producto conforme a las instrucciones y asegúrese de que esté lubricado lo suficiente (si procede).
- Planee su flujo de trabajo, de modo que el uso de productos con un valor de vibración elevado se distribuya a lo largo de un periodo más prolongado.

● Comportamiento en caso de emergencia

Familiarícese mediante este manual de instrucciones con el uso de este producto. Memorice las indicaciones de seguridad y sígalas al pie de la letra. Esto ayuda a reducir riesgos y peligros.

- Preste siempre atención a la hora de utilizar este producto para poder reconocer los peligros a tiempo y actuar en consecuencia. Actuar rápidamente puede evitar lesiones graves y daños materiales.
- En caso de fallo de funcionamiento, apague el producto de inmediato y desconéctelo de la red. Haga revisar el producto por un especialista cualificado y, si es necesario, repárelo antes de volver a ponerlo en funcionamiento.

● Riesgos residuales

Aunque utilice este producto de forma adecuada, existe un riesgo potencial por daños personales y materiales. Pueden aparecer los siguientes peligros en relación con el diseño y modelo de este producto:

- Daños para la salud debido a emisiones de vibraciones, si no se utiliza el producto durante un largo periodo de tiempo, así como si no se maneja y mantiene debidamente.

- Los daños personales o materiales provocados por herramientas de corte defectuosas o impacto repentino de un objeto oculto durante el uso.
- Peligro de lesión y daños materiales provocados por objetos desprendidos.

NOTA

- ¡Este producto genera durante el funcionamiento un campo electromagnético! ¡En determinadas circunstancias, este campo puede afectar a implantes médicos activos o pasivos! ¡Para reducir el peligro de lesiones graves o mortales, recomendamos que la persona con implante médico consulte a su médico y al fabricante del implante médico antes de utilizar el producto!

⚠ ¡ADVERTENCIA!



¡Apague el producto, desconéctelo de la red eléctrica y deje que el producto se enfríe antes de realizar los ajustes!

⚠ ¡CUIDADO! ¡PELIGRO DE LESIONES!



Las hojas de sierra pueden estar afiladas y calentarse durante el uso. Lleve siempre guantes de protección si manipula hojas de sierra.

● Indicaciones de seguridad para todas las sierras

Proceso de aserrado

- a)  **¡PELIGRO! Mantenga alejadas las manos fuera del área de aserrado y de la hoja de sierra.** Sujete el mango auxiliar o la carcasa del motor con sus dos manos. Si sujeta la sierra con ambas manos, no resultará dañado por la hoja de sierra.

- b) **Nunca agarre por debajo de la pieza de trabajo.** La tapa protectora no lo protege de la hoja de sierra por debajo de la pieza de trabajo.
- c) **Ajuste la profundidad de corte al espesor de la pieza de trabajo.** Se debe ver al menos una altura de diente completa bajo la pieza de trabajo.
- d) **Nunca sujete la pieza de trabajo que va a serrar con la mano o sobre la pierna. Asegure la pieza de trabajo en un soporte estable.** Es importante fijar bien la pieza de trabajo para minimizar el peligro de contacto con el cuerpo, el atasco de la hoja de sierra o la pérdida de control.
- e) **Sujete la herramienta eléctrica de las superficies de agarre aislantes si realiza trabajos, en los que la herramienta de inserción pueda entrar en contacto con cables eléctricos ocultos o con el propio cable de conexión.** El contacto con un cable con corriente también pone bajo tensión las partes metálicas de la herramienta eléctrica y provoca una descarga eléctrica.
- f) **En los cortes longitudinales, utilice siempre un tope o una guía para bordes recta.** Esto mejora la precisión del corte y reduce la posibilidad de que la hoja de sierra se atasque.
- g) **Utilice siempre el tamaño correcto de la hoja de sierra y con el orificio de montaje adecuado (p. ej., con forma de estrella o redonda).** Las hojas de sierra que no coincidan con las partes de montaje de la sierra se desvían y provocan la pérdida de control.

h) **Nunca utilice arandelas o tornillos de la hoja de sierra dañados o incorrectos.** Las arandelas y los tornillos de la hoja de sierra están especialmente diseñados para su sierra, para un rendimiento óptimo y seguridad de funcionamiento.

● Otras indicaciones de seguridad para todas las sierras

Retroceso – Causas e indicaciones de seguridad correspondientes

- Un retroceso es la reacción repentina resultante de una hoja de sierra enganchada, atascada o desalineada que hace que una sierra descontrolada se levante y se salga de la pieza de trabajo hacia el operario;
- si la hoja de sierra queda atrapada o atascada en el hueco de cierre de la sierra, se atascará y la potencia del motor hará retroceder el dispositivo hacia el operario;
- si la hoja de sierra se tuerce o se desalinea en el corte de sierra, los dientes del borde posterior de la hoja de sierra pueden engancharse en la superficie de la pieza de trabajo, haciendo que la hoja de sierra se salga del hueco de la sierra y la sierra retroceda hacia el operario.

El retroceso es consecuencia de un uso incorrecto o deficiente de la sierra. Este se puede evitar con las medidas preventivas adecuadas, como se describen a continuación.

- a) **Sujete la sierra con ambas manos y coloque su brazo en una posición en la que pueda absorber las fuerzas de retroceso. Manténgase siempre a un lado de la hoja de sierra, nunca ponga la hoja de sierra alineada con su cuerpo.** En caso de retroceso, la sierra circular puede saltar hacia atrás, pero el operario puede controlar las fuerzas de retroceso tomando las precauciones adecuadas.
- b) **Si la hoja de sierra se atasca o si desea interrumpir el trabajo, apague la sierra y manténgala fija en el material hasta que la hoja de sierra se haya detenido. Nunca intente extraer la sierra de la pieza de trabajo ni tirar de ella hacia atrás mientras la hoja de sierra esté en movimiento, ya que de lo contrario podría producirse un retroceso.** Determine cuál ha sido la causa del atasco de la hoja de sierra y corríjala.
- c) **Si desea volver a poner en marcha una sierra atascada en la pieza de trabajo, centre la hoja de sierra en el hueco de la sierra y compruebe que los dientes no están atascados en la pieza de trabajo.** Si la hoja de sierra se atasca, puede salirse de la pieza de trabajo o provocar un retroceso al volver a poner en marcha la sierra.
- d) **Apoye las placas grandes para reducir el riesgo de un retroceso de una hoja de sierra atascada.** Las placas grandes pueden doblarse por su propio peso. Las placas deben estar apoyadas en ambos lados, tanto cerca del hueco de la sierra como en el borde.
- e) **No utilice hojas de sierra desafiladas o dañadas.** Las hojas de sierra con dientes desgastados o desalineados provocan un aumento de la fricción, un atasco de la hoja de sierra y un retroceso debido a un hueco de sierra demasiado estrecho.
- f) **Ajuste la profundidad y el ángulo de corte antes de serrar.** Si los ajustes cambian durante el aserrado, la hoja de sierra puede atascarse y producirse un retroceso.
- g) **Tenga especial cuidado si sierra en paredes existentes u otras áreas no visibles.** La hoja de sierra de inmersión puede atascarse y provocar un retroceso al serrar objetos ocultos.

● Indicaciones de seguridad específicas para esta sierra

Función de la tapa protectora

- a) **Antes de cada uso, compruebe si la tapa protectora cierra correctamente. No utilice la sierra si la tapa protectora no se mueve libremente y si no se cierra de inmediato. Nunca sujete o amarre fuertemente la tapa protectora; esto dejaría la hoja de sierra desprotegida.** Si la sierra se cae accidentalmente al suelo, la tapa protectora puede doblarse. Asegúrese de que la tapa protectora se mueve libremente y no toca la hoja de sierra ni otras piezas en todos los ángulos y profundidades de corte.
- b) **Compruebe el estado y funcionamiento de los resortes de la tapa protectora. Lleve la sierra al servicio técnico antes de utilizarla si la tapa protectora y el resorte no funcionan correctamente.** Las piezas dañadas, las deposiciones pegajosas o las acumulaciones de virutas hacen que la tapa protectora inferior funcione con retraso.
- c) **Al realizar un "corte de cavidad" que no se lleve a cabo en ángulo recto, asegure la placa base de la sierra contra un desplazamiento lateral.** El desplazamiento lateral puede provocar un atasco de la hoja de sierra y, por tanto, un retroceso.
- d) **No coloque la sierra en el banco de trabajo o en el suelo sin la tapa protectora que cubre la hoja de sierra.** Una hoja de sierra de arrastre sin protección mueve la sierra en contra de la dirección de corte y sierra lo que está en su camino. Al hacerlo, observe el tiempo de funcionamiento de la sierra.

● Instrucciones complementarias

- No utilice ninguna muela abrasiva.
- Utilice solo hojas de sierra con diámetros que cumplan las inscripciones de la sierra.
- Cuando se trabaje con madera o materiales que produzcan polvo nocivo para la salud, el dispositivo debe estar conectado a un dispositivo de aspiración adecuado y probado.
- Durante el aserrado de madera, utilice siempre máscara de protección.
- Utilice solo hojas de sierra recomendadas.
- Utilice siempre protección auditiva.
- Evite el sobrecalentamiento de las puntas de los dientes de sierra.
- Durante el aserrado de plástico, evite que este se funda.
- Utilice la hoja de sierra adecuada conforme al material que se va a serrar.
- Utilice únicamente las hojas de sierra especificadas por el fabricante que, si están destinadas a cortar madera o materiales similares, cumplan la norma EN 847-1.
- Las herramientas solo pueden ser utilizadas por personas formadas y con experiencia en el uso de las mismas.
- Las hojas de sierra circular con cuerpos agrietados deben ser desechadas (no se permite su reparación).
- No se debe superar la velocidad máxima indicada en la herramienta. Donde se indique, debe respetarse el rango de velocidades.

Hoja de sierra circular (símbolos)

¡ADVERTENCIA!



¡Utilizar guantes de protección!



¡Utilizar mascarilla!



¡Utilizar gafas de protección!



¡Utilizar protección auditiva!

● Indicaciones de seguridad para tronzadoras

- a) **La tapa protectora debe estar bien colocada en la herramienta eléctrica y ajustada para un máximo de seguridad, de modo que la parte más pequeña del abrasivo mire hacia el operario.** Manténgase usted y las personas que se encuentran alrededor fuera del plano de la muela abrasiva en rotación. La tapa protectora protege al operario de los fragmentos y del contacto accidental con el abrasivo.
- b) **Utilice únicamente discos de corte diamantados para su herramienta eléctrica.** Por sí misma, la fijación del accesorio en su herramienta eléctrica no garantiza un uso seguro.
- c) **La velocidad permitida de la herramienta de inserción debe ser al menos tan alta como la velocidad máxima indicada en la herramienta eléctrica.** Un accesorio, que gire más rápido de lo permitido, puede romperse o salir proyectado.
- d) **Los abrasivos solo deben utilizarse para las aplicaciones recomendadas.**
Por ejemplo: Nunca intente efectuar el rectificad con la superficie lateral de un disco de corte. Los discos de corte se utilizan para arrancar el material con el borde del disco. La fuerza lateral sobre estos abrasivos puede romperlos.
- e) **Utilice siempre bridas de sujeción intactas con el tamaño y la forma correctos para la muela abrasiva que haya seleccionado.** Las bridas adecuadas refuerzan la muela abrasiva y reducen así el peligro de rotura de esta.
- f) **No utilice muelas abrasivas desgastadas de herramientas eléctricas más grandes.** Las muelas abrasivas para herramientas eléctricas más grandes no están diseñadas para las velocidades más altas que generan las herramientas eléctricas de menor dimensión y pueden romperse.
- g) **El diámetro exterior y grosor de la herramienta de inserción deben cumplir los valores indicativos de su herramienta eléctrica.** Las herramientas de inserción medidas de forma incorrecta pueden no proteger o controlarse lo suficiente.
- h) **Las muelas abrasivas y las bridas deben ajustarse de forma exacta en el husillo portamuelas de su herramienta eléctrica.** Las herramientas de inserción, que no encajan perfectamente en el husillo portamuelas de la herramienta eléctrica, giran irregularmente, vibran con mucha fuerza y pueden provocar la pérdida de control.
- i) **No utilice ninguna muela abrasiva dañada.** Compruebe antes de cada uso si las muelas abrasivas están astilladas y agrietadas. Si la herramienta eléctrica o la muela abrasiva se caen, compruebe que no estén dañadas o utilice una muela abrasiva intacta. Tras haber revisado e insertado la muela abrasiva, manténgase usted y las personas que se encuentran alrededor fuera del plano de la muela abrasiva en rotación y deje que el dispositivo funcione a la máxima velocidad durante 1 minuto. Las muelas abrasivas suelen romperse durante este tiempo de prueba.

- j) **Utilice el equipo de protección individual. En función de la aplicación, utilice protección de cara integral, protección para los ojos o gafas de protección. Cuando proceda, utilice máscara antipolvo, protección auditiva, guantes de protección o un delantal especial, que mantenga alejadas las partículas abrasivas y de material.** Los ojos deben estar protegidos de cuerpos extraños proyectados que se originan en aplicaciones diferentes. Las máscaras antipolvo o mascarillas deben filtrar el polvo que se origine en la aplicación. Si está expuesto a fuertes ruidos durante un tiempo prolongado, puede llegar a sufrir una pérdida auditiva.
- k) **Procure que otras personas mantengan la distancia de seguridad a su área de trabajo. Cualquier persona que entre en el área de trabajo debe llevar el equipo de protección individual.** Los fragmentos de la pieza de trabajo o de herramientas de inserción que se rompan pueden salir volando y provocar lesiones incluso fuera del área de trabajo.
- l) **Sujete el dispositivo de las superficies de agarre aislantes si realiza trabajos, en los que la herramienta de inserción pueda entrar en contacto con cables eléctricos ocultos o con el propio cable de alimentación.** El contacto con un cable conductor de tensión puede poner en tensión partes metálicas del dispositivo, y provocar una descarga eléctrica.
- m) **Mantenga alejado el cable de red de las herramientas de inserción giratorias.** Si pierde el control del dispositivo, el cable de red puede cortarse o quedar enganchado, y su mano o brazo puede quedar atrapado en la herramienta de inserción giratoria.
- n) **Nunca deposite la herramienta eléctrica antes de que se haya detenido la herramienta de inserción por completo.** La herramienta de inserción giratoria puede entrar en contacto con la superficie de apoyo provocando que pierda el control sobre la herramienta eléctrica.
- o) **No deje en marcha la herramienta eléctrica mientras la transporte.** Su ropa puede quedarse enganchada por contacto accidental con la herramienta de inserción giratoria y perforar su cuerpo.
- p) **Limpie regularmente las ranuras de ventilación de su herramienta eléctrica.** El ventilador del motor arrastra el polvo al interior de la carcasa, lo cual puede provocar un riesgo eléctrico por una gran acumulación de polvo metálico.
- q) **No utilice la herramienta eléctrica cerca de materiales inflamables.** Las chispas pueden prender estos materiales.
- r) **No utilice ninguna herramienta de inserción que requiera refrigerante líquido.** El uso de agua u otros refrigerantes líquidos puede provocar una descarga eléctrica.
- **Otras indicaciones de seguridad para aplicaciones de tronzado**
- Retroceso e indicaciones de seguridad correspondientes**
- El retroceso es la reacción repentina resultante de una muela abrasiva giratoria enganchada o bloqueada. El enganche o bloqueo provocan una parada brusca de la herramienta de inserción giratoria.
- Como resultado, la herramienta eléctrica sin control se acelera en sentido contrario al sentido de giro de la herramienta de inserción en el punto de bloqueo.

Si, p. ej., una muela abrasiva se engancha o bloquea en la pieza de trabajo, el borde de la muela abrasiva puede insertarse y engancharse en la pieza de trabajo provocando una rotura de la muela abrasiva o un retroceso. La muela abrasiva se mueve hacia el operario o se aleja de este en función del sentido de giro de la muela en el punto de bloqueo. A tal efecto, las muelas abrasivas también pueden romperse.

El retroceso es consecuencia de un uso incorrecto o deficiente de la herramienta eléctrica. Este se puede evitar con las medidas preventivas adecuadas, como se describen a continuación.

a) **Sujete bien la herramienta eléctrica y coloque su cuerpo y sus brazos en una posición, en la que pueda interceptar las fuerzas de retroceso.**

Utilice siempre el mango auxiliar, si está disponible, para tener el mayor control posible sobre las fuerzas de retroceso o momentos de reacción durante la aceleración. El operario puede dominar las fuerzas de retroceso y reacción con las medidas preventivas adecuadas.

b) **Nunca ponga sus manos cerca de la herramienta de inserción giratoria.**

La herramienta de inserción puede moverse por su mano durante el retroceso.

c) **Evite el contacto con el área delantera y posterior del disco de corte giratorio.** El retroceso violento impulsa la herramienta eléctrica en sentido contrario al movimiento de la muela abrasiva en el punto de bloqueo.

d) **Trabaje con especial cuidado en el área de esquinas, cantos afilados, etc. Evite que las herramientas de inserción se atasquen o reboten de la pieza de trabajo.** La herramienta de inserción giratoria tiende a atascarse en esquinas, bordes afilados o al rebotar. Esto provoca una pérdida de control o retroceso.

e) **No utilice una hoja de sierra de cadena o dentada ni un disco de diamante segmentado con ranuras de más de 10 mm.** Estas herramientas de inserción provocan un retroceso o la pérdida de control sobre la herramienta eléctrica.

f) **Evite bloquear el disco de corte o ejercer demasiada presión de contacto sobre él. No realice ningún corte excesivamente profundo.** La sobrecarga del disco de corte aumenta el esfuerzo al que está sometido y la propensión a atascarse o bloquearse, incrementando así las probabilidades de que ocurra un retroceso violento o la rotura del abrasivo.

g) **Si el disco de corte se atasca o si usted desea interrumpir el trabajo, apague el dispositivo y sujételo firmemente hasta que el disco se detenga.** No intente nunca sacar el disco de corte, que todavía está girando, del punto en el que se ha atascado, ya que podría ocurrir un retroceso violento. Determine cuál ha sido la causa del atasco y corríjala.

h) **Nunca vuelva a poner en marcha la herramienta eléctrica mientras se encuentre en la pieza de trabajo.**

i) **Deje que el disco de corte alcance su velocidad máxima antes de continuar el corte con cuidado.** En caso contrario, el disco puede engancharse o saltar de la pieza de trabajo, o puede ocurrir un retroceso violento.

j) **Apoye las placas o las piezas de trabajo grandes para reducir el riesgo de retroceso violento causado por un disco de corte atascado.** Las piezas de trabajo grandes pueden doblarse por su propio peso. La pieza de trabajo debe estar apoyada a ambos lados del disco, tanto cerca del punto de corte como en el borde.

k) **Tenga especial cuidado con los “cortes de cavidad” en las paredes existentes u otras áreas no visibles.**

El disco de corte insertado puede provocar un retroceso al cortar en tuberías de gas o agua, cables eléctricos u otros objetos.

● Instrucciones complementarias

Diseños de discos de corte permitidos

Diamantados, diámetro de disco 89 mm, espesor máx. de disco 1,8 mm

- ¡Utilice siempre máscara de protección!
- ¡Utilice siempre protección auditiva!

Accesorios originales/equipamiento adicional

- Utilice solo accesorios y equipamiento adicional especificados en el manual de instrucciones o cuyo alojamiento sea compatible con el dispositivo.

Hoja de sierra de corte (símbolos)

⚠ ¡ADVERTENCIA!



¡Utilizar protección auditiva!



¡Utilizar gafas de protección!



¡Utilizar calzado de seguridad!



¡Utilizar guantes de protección!



¡Utilizar mascarilla!



¡No apto para el lijado húmedo!



Diámetro permitido de las herramientas



No apto para lijados laterales

● Indicaciones de seguridad para herramientas de lijado

a) Generalidades

Las herramientas de lijado son sensibles a la rotura, por lo que es necesario extremar el cuidado al manipularlas. El uso de herramientas de lijado dañadas, mal sujetas o insertadas es peligroso y puede provocar lesiones graves.

b) Manipulación, transporte y almacenamiento

Las herramientas de lijado se deben manipular y transportar con cuidado. Las herramientas de lijado deben guardarse de forma que no estén expuestas a daños mecánicos ni influencias ambientales.

¡Evite el peligro por descarga eléctrica!

- Compruebe regularmente el estado del dispositivo, el cable de alimentación y el enchufe. No ponga en funcionamiento dispositivos con piezas dañadas. Nunca abra el dispositivo. Los dispositivos, los cables de alimentación o los enchufes dañados suponen un peligro para la vida debido a las descargas eléctricas. Encargue los trabajos de reparación o sustitución únicamente al centro de servicio o a un electricista cualificado.
- No utilice el dispositivo si está húmedo o en un entorno húmedo.
- Cuando trabaje al aire libre, conecte el dispositivo mediante un interruptor diferencial residual con una corriente de disparo máxima de 30 mA. Utilice únicamente un cable de extensión homologado para uso en exteriores.

NOTA

- ▶ Mantenga siempre el cable de alimentación lejos del ámbito de acción del producto y guíelo hacia atrás, lejos del producto.

¡ADVERTENCIA!

¡Protéjase contra el rayo láser!



LASER 2



$P_{\text{max.}} < 1 \text{ mW}$ • $\lambda 650 \text{ nm}$

EN 60825-1:2014

El dispositivo dispone de un láser de clase 2

- ▶ Nunca dirija el láser a personas o animales.
- ▶ Nunca mire directamente al láser. El láser puede provocar daños oculares.
- ▶ No apunte el rayo láser hacia materiales altamente reflectantes. Peligro por luz reflectante.
- ▶ Se prohíbe cualquier ajuste para amplificar el rayo láser. ¡Existe riesgo de lesión!
- ▶ No se acepta ninguna responsabilidad por los daños causados por la manipulación del dispositivo láser o por la no observación de las indicaciones de seguridad.
- ▶ Precaución: El uso de dispositivos de control o ajuste distintos a los especificados en este documento o la ejecución de procedimientos distintos a los especificados en este documento pueden dar lugar a una exposición peligrosa a la radiación.

NOTA

- ▶ Si el producto no se utiliza conforme al manual de instrucciones del fabricante, la protección contemplada puede verse afectada.

● Indicaciones de seguridad para pilas/baterías

-  **¡PELIGRO DE MUERTE!** Mantenga las pilas/baterías fuera del alcance de los niños. ¡En caso de ingestión accidental, busque atención médica de inmediato!



- ¡PELIGRO DE EXPLOSIÓN!** Nunca recargue pilas no recargables. No provoque un cortocircuito en las pilas/baterías ni las abra. Ya que podría darse un sobrecalentamiento, fuego o rotura.

- Nunca arroje las pilas/baterías al fuego o al agua.
- No someta las pilas/baterías a cargas mecánicas.

Riesgo de fuga de las pilas/baterías

- Evite temperaturas y condiciones ambientales extremas que puedan afectar a las pilas/baterías, p. ej., radiadores/luz solar directa.
- ¡Si las pilas/baterías presentan fugas, evite el contacto de la piel, ojos y membranas mucosas con los productos químicos! ¡Enjuague minuciosamente el área afectada con agua limpia y busque atención médica de inmediato!



¡UTILIZAR GUANTES DE

PROTECCIÓN! Las pilas/baterías dañadas o con filtraciones pueden provocar quemaduras en contacto con la piel. Por ello, use en todo momento guantes de protección apropiados.

- En caso de fuga de las pilas/baterías, retírelas inmediatamente del producto para evitar daños.
- Extraiga las pilas/baterías si no tiene previsto utilizar el producto durante un largo periodo de tiempo.

Riesgo de daños en el producto

- ¡Utilice solo el mismo tipo de pila/batería especificado!
- Inserte la pila/batería según la marca de polaridad (+) y (-) de la pila/batería y del producto.
- ¡Antes de la inserción, limpie los contactos de la pila/batería y del compartimento de pilas con un paño seco y libre de pelusas o bastoncillos de algodón!
- Extraiga inmediatamente las pilas/baterías agotadas del producto.

● **Funcionamiento**

● **Insertar/cambiar la pila**

1. Abra la tapa del compartimento de pilas **14** con un destornillador con punta de cruz adecuado.
2. Retire, en su caso, la pila gastada.
3. Inserte una pila de botón nueva de 3 V (tipo CR2032) conforme a la polaridad. Vuelva a atornillar la tapa del compartimento de pilas.

⚠ ¡CUIDADO!

- ▶ El uso de dispositivos de control o ajuste distintos a los especificados en este documento o la ejecución de procedimientos distintos a los especificados en este documento pueden dar lugar a una exposición peligrosa a la radiación.

NOTA

- ▶ El producto está equipado con un indicador luminoso/encendido **5**. El indicador luminoso/encendido se ilumina en verde cuando se conecta el producto a la red eléctrica. De este modo el indicador luminoso/encendido señala que el producto tiene tensión.

● **Comprobar la placa base/ tapa de protección**

⚠ ¡ADVERTENCIA! ¡RIESGO DE LESIÓN!



Antes de realizar cualquier trabajo en el producto, desconecte siempre el enchufe de la toma de corriente.

- Antes de cada uso, compruebe la facilidad de movimiento/movilidad de la placa base **7**.
- Accione el bloqueo de encendido **2** y manténgalo en esta posición. Baje la sierra de inmersión. De este modo se comprueba el funcionamiento de la placa base. La placa base debe ser fácil de mover y no debe atascarse.
- Después de soltarla, la placa base debe moverse fácilmente y volver por sí sola a la posición inicial.

● **Encendido y apagado**

Encendido

1. Accione el bloqueo de encendido **2** y manténgalo en esta posición.
2. Accione el interruptor de encendido/apagado **3**. Después de que el producto se haya puesto en marcha, puede volver a soltar el bloqueo de encendido.

Apagado

- Suelte el interruptor de encendido/apagado **3**.

⚠ ¡CUIDADO! ¡RIESGO DE LESIÓN!



Lleve siempre guantes de protección cuando manipule o trabaje con el producto.

⚠ ¡CUIDADO! ¡RIESGO PARA PERSONAS Y DAÑOS MATERIALES!

- ▶ Lleve guantes al manipular la hoja de sierra. De este modo, previene lesiones por corte.
- ▶ No utilice hojas de sierra desafiladas, rotas, dobladas o dañadas.
- ▶ Antes de serrar, compruebe la presencia de cuerpos extraños ocultos en la pieza de trabajo como clavos o tornillos. Retírelos.
- ▶ Coloque siempre la hoja de sierra adecuada.
- ▶ Asegure la pieza en el banco de trabajo con ayuda de dispositivos de sujeción.
- ▶ Aplique la presión que sea necesaria para serrar. Si se aplica demasiada presión, la hoja de sierra se puede doblar y romper.
- ▶ Apague de inmediato el producto si la hoja de sierra se bloquea. Separe el corte de sierra y extraiga la hoja de sierra con cuidado.
- ▶ Colóquese siempre de lado con respecto al producto mientras trabaje.
- ▶ Procure una ventilación suficiente del lugar de trabajo.
- ▶ Evite un sobreesfuerzo del producto durante el trabajo.

● **Preseleccionar la profundidad de corte**

NOTA

- ▶ Recomendamos seleccionar una profundidad de corte aprox. 2 mm mayor que el grosor del material. De este modo, realiza un corte limpio.
1. Suelte la palanca de cierre rápido de la preselección de profundidad de corte [9].
 2. Ajuste la profundidad de corte deseada en la escala [8].
 3. Vuelva a apretar firmemente la palanca de cierre rápido.

● **Montar el tope paralelo**

1. Afloje el tornillo del tope paralelo [12] en la placa base [7].
2. Introduzca el tope paralelo [10] en el alojamiento del tope paralelo [11].
3. Vuelva a apretar bien el tornillo del tope paralelo.

● **Manipulación de la sierra de inmersión**

1. Coloque el producto sobre el material. Si es necesario, alinee el producto con el tope paralelo [10] o con una línea trazada.
2. Accione el bloqueo de encendido [2] y manténgalo en esta posición. Accione el interruptor de encendido/apagado [3].
3. Empuje el producto hacia adelante para que la sierra de inmersión baje. Ahora puede soltar el bloqueo de encendido.
4. Sierre realizando una presión moderada.

● **Tipos de hoja de sierra**

Los tipos de hoja de sierra suministrados cubren los ámbitos de aplicación más comunes:

| Tipo/descripción | Aplicación |
|--|--|
| Hoja de sierra circular HSS 24 Z89/60 Ø 89 mm 60 dientes | <input type="checkbox"/> Madera blanda <input type="checkbox"/> Metales blandos |
| Hoja de sierra circular HSS 25 Z89/80 Ø 89 mm 80 dientes | <input type="checkbox"/> Madera blanda <input type="checkbox"/> Metales blandos |
| Disco de corte diamantado 23 Z89 Ø 89 mm | <input type="checkbox"/> Cerámica <input type="checkbox"/> Rocas |
| Hoja de sierra TCT 26 Z89/30 Ø 89 mm 30 dientes | <input type="checkbox"/> Madera <input type="checkbox"/> Plástico |

● Marca de línea de corte

- La ventana de visualización de la línea de corte se utiliza para guiar el producto con precisión a lo largo de la línea de corte aplicada en la pieza de trabajo.
- Para un corte preciso, coloque el producto en la pieza de trabajo de manera que la marca de corte aparezca en la ventana de visualización de la línea de corte **13**.

● Conectar el dispositivo de aspiración de polvo

NOTA

- ▶ Cuando se trabaje en madera durante mucho tiempo, y especialmente cuando se trabaje en materiales que producen polvo nocivo para la salud, conecte el producto a un dispositivo externo de aspiración de polvo adecuado para el material.
- ▶ Compruebe que el dispositivo de aspiración de polvo está correctamente colocado.
- ▶ Observe también el manual de instrucciones del dispositivo de aspiración de polvo.
- ▶ Observe las disposiciones válidas de su país para los materiales a trabajar.
- ▶ Introduzca la manguera de aspiración **27** en la conexión del dispositivo de aspiración de polvo **15** y bloquéela.
- ▶ Conecte un dispositivo de aspiración de polvo y virutas aprobado a la manguera de extracción.

● Cambiar la hoja de sierra

⚠ ¡ADVERTENCIA! ¡RIESGO DE LESIÓN!



Antes de realizar cualquier trabajo en el producto, desconecte siempre el enchufe de la toma de corriente.

1. Accione el bloqueo de husillo **16**. Utilice la llave de hexágono interior **20** para aflojar el tornillo tensor **18** (gire en sentido horario para abrir). Retire el tornillo tensor **18** y la brida de sujeción **17** (véase también fig. B).
2. Ajuste la profundidad de corte a la posición máxima.
3. Accione el bloqueo de encendido **2** y manténgalo en esta posición. Gire la placa base **7** hacia arriba.
4. Retire la hoja de sierra **19**.
5. Instale la hoja de sierra en el orden inverso al descrito anteriormente.
6. Accione el bloqueo de husillo (hasta que encaje) y apriete el tornillo tensor con la llave de hexágono interior.
 - La flecha de la hoja de sierra debe coincidir con la flecha de sentido de giro  (sentido de marcha, marcado en el producto).

● Encendido y apagado del láser

Encendido

- Accione el interruptor de encendido/apagado (láser) **21**.

Apagado

- Vuelva a accionar el interruptor de encendido/apagado (láser) **21**.

NOTA

- ▶ Si la pila está gastada, sustitúyala por una pila de botón nueva de 3 V (tipo CR2032).
- ▶ Encargue la sustitución de las escobillas de carbón al fabricante, a su servicio de atención al cliente o a una persona con cualificación similar.

- Mantenga siempre limpia la zona alrededor de la tapa protectora. Elimine el polvo y las virutas con un cepillo o con aire comprimido.

¡ADVERTENCIA!

- ▶ Encargue siempre la sustitución del enchufe o del cable de conexión al fabricante del producto o a su servicio de atención al cliente. Esto garantizará que la seguridad del producto se mantenga.

● Limpieza y cuidado

¡ADVERTENCIA!



¡Apague el producto, desconéctelo de la red eléctrica y deje que el producto se enfríe antes de realizar los trabajos de inspección, mantenimiento y limpieza!

● Limpieza

- No deje que el agua u otros líquidos penetren en el interior del producto.
- Mantenga el producto siempre limpio, seco y libre de aceite o lubricantes. Elimine el polvo después de cada uso y antes de guardarlo.
- Una limpieza periódica y correcta ayuda a garantizar un uso seguro y alarga la vida útil del producto.
- Limpie el producto con un paño seco. Utilice un cepillo suave para los lugares de difícil acceso.

NOTA

- ▶ No utilice ningún producto de limpieza o desinfectante químico, alcalino, abrasivo o agresivo para limpiar el producto, ya que las superficies podrían resultar dañadas.

● Mantenimiento

- El producto no requiere ningún tipo de mantenimiento.
- Antes y después de cada uso, revise el producto y los accesorios (p. ej., hojas de sierra) para ver si están gastados o dañados. Si es necesario, cámbielos por otros nuevos como se describe en este manual de instrucciones.

Para ello, observe los requisitos técnicos (véase “Datos técnicos”).

- Compruebe los daños y el correcto asiento de las cubiertas y los dispositivos de protección. Si es necesario, cámbielos.
- Cambie una hoja de sierra desafilada, doblada o dañada.

● Reparación

- Este producto no contiene piezas que puedan ser reparadas por el usuario. Póngase en contacto con un centro de servicio autorizado o con una persona calificada para que revisen y reparen el producto.

● Almacenamiento

- Limpie el producto (véase “Limpieza”).
- Almacene el producto y sus accesorios en un lugar oscuro, seco, libre de heladas y bien ventilado.
- Guarde siempre el producto en un lugar no accesible para niños.
- Guarde el producto en el maletín de transporte.

● Transporte

- Transporte el producto en el maletín de transporte.
- Proteja el producto contra golpes y fuertes vibraciones que puedan originarse especialmente durante el transporte en vehículos.
- Asegure el producto contra deslizamientos y vuelcos.

● Eliminación

El embalaje está compuesto por materiales no contaminantes que pueden ser desechados en el centro de reciclaje local.



Tenga en cuenta el distintivo del embalaje para la separación de residuos. Está compuesto por abreviaturas (a) y números (b) que significan lo siguiente:
1-7: plásticos/20-22: papel y cartón/80-98: materiales compuestos.

Producto:



Points de collecte sur www.quefairedesdechets.fr
Privilégiez la réparation ou le don de votre appareil !

El producto, incluidos los accesorios, y el material de embalaje son reciclables y están sujetos a la responsabilidad extendida del fabricante. Deséchelos por separado siguiendo la información ilustrada de recogida selectiva para un mejor tratamiento de los residuos.

El logotipo Triman se aplica solo para Francia.



Para obtener información sobre las posibilidades de desecho del producto al final de su vida útil, acuda a la administración de su comunidad o ciudad.



Para proteger el medio ambiente no tire el producto junto con la basura doméstica cuando ya no le sea útil. Deséchelo en un contenedor de reciclaje. Diríjase a la administración competente para obtener información sobre los puntos de recogida de residuos y sus horarios.

Las pilas/baterías defectuosas o usadas deben ser recicladas según lo indicado en la directiva 2006/66/CE y en sus modificaciones. Recicle las pilas/baterías y/o el producto en los puntos de recogida adecuados.



¡Daños en el medio ambiente por un reciclaje indebido de las pilas/baterías!

Retire las baterías/paquete de pilas del producto antes de desecharlo.

Las pilas/baterías no deben eliminarse junto con los residuos domésticos. Estas pueden contener metales pesados tóxicos que deben tratarse conforme a la normativa aplicable a los residuos especiales. Los símbolos químicos de los metales pesados son: Cd = cadmio, Hg = mercurio, Pb = plomo. Las pilas/baterías deben reciclarse en un punto de recolección específico para ello.

● Garantía

El producto ha sido fabricado según normas de calidad exigentes y ha sido probado minuciosamente antes de la entrega. En caso de fallos de material o de fabricación, dispone de derechos legales frente al vendedor del producto. Nuestra garantía mencionada a continuación no restringe sus derechos legales de ningún modo.

La garantía para este producto es de 3 años a partir de la fecha de compra. La garantía empieza el día de la fecha de compra. Conserve el justificante de compra original en un lugar seguro, ya que este documento es necesario para demostrar la compra.

Todos los daños o defectos ya presente en el momento de la compra deben informarse inmediatamente tras desembalar el producto.

Si el producto presenta defectos de material o fabricación en los 3 años a partir de la fecha de compra, lo repararemos o sustuiremos, según nuestra elección, gratuitamente para usted. El período de garantía no se extiende por una reclamación de garantía aprobada. Esto también es aplicable a las piezas sustituidas y reparadas.

La garantía pierde su validez si el producto se daña o se utiliza o mantiene de forma inadecuada.

La garantía cubre defectos de material y fabricación. Esta garantía no cubre las piezas del producto sujetas a un uso y desgaste normal y, por lo tanto, consideradas piezas de desgaste (por ej. pilas, baterías, mangueras, cartuchos de tinta) ni los daños a las piezas frágiles, por ej. interruptores o piezas de cristal.

● **Tramitación de la garantía**

Para garantizar una rápida tramitación de su consulta, tenga en cuenta las siguientes indicaciones:

Para realizar cualquier consulta, tenga a mano el recibo y el número de artículo (IAN 453428_2307) como justificante de compra.

Encontrará el número de artículo en una inscripción de la placa identificativa, en la portada de las instrucciones (abajo a la izquierda) o en una pegatina en la parte posterior o inferior.

Si el producto fallase o presentase algún defecto, póngase primero en contacto con el departamento de asistencia indicado, ya sea por teléfono o correo electrónico.

Puede enviarnos el producto defectuoso libre de franqueo adjuntando el recibo de compra (ticket de compra) e indicando dónde está y cuándo ha ocurrido el fallo a la dirección de asistencia que le indicamos.

● **Asistencia**

ES Asistencia en España

Tel.: 900984948

E-Mail: owim@lidl.es

● Declaración de conformidad de la UE

DECLARACIÓN DE CONFORMIDAD DE LA UE

IAN: 453428_2307
Identificación del producto: PARKSIDE Sierra de inmersión eléctrica
Número de modelo: HG09158

El objeto de la declaración descrita anteriormente es conforme con la legislación de armonización pertinente de la Unión:

| |
|--|
| Directive 2006/42/EC |
| Directive 2014/30/EU |
| Directive 2011/65/EU con todas las modificaciones relacionadas |

Referencias a las normas armonizadas pertinentes utilizadas, o referencias a las otras especificaciones técnicas respecto las cuales se declara la conformidad:

| N° / Partes |
|-------------------------------|
| Directive 2006/42/EC |
| EN 62841-1:2015 |
| EN 62841-2-5:2014 |
| EN 60745-2-22:2011+A11:2013 |
| EN ISO 12100:2010 |
| Directive 2014/30/EU |
| EN IEC 55014-1:2021 |
| EN IEC 55014-2:2021 |
| EN IEC 61000-3-2:2019+A1:2021 |
| EN 61000-3-3:2013+A1:2019 |

El objeto de la declaración descrita anteriormente se ajusta a la Directiva 2011/65/UE del Parlamento Europeo y del Consejo, de 8 de junio de 2011, sobre restricciones a la utilización de determinadas sustancias peligrosas en aparatos eléctricos y electrónicos:

| N° / Partes |
|----------------------|
| Directiva 2011/65/UE |
| EN IEC 63000:2018 |

Responsable de la documentación técnica: OWIM GmbH & Co.KG

Firmado por y en nombre de:

OWIM GmbH & Co. KG Stiftsbergstraße 1 D-74167 Neckarsulm Alemania

Esta declaración de conformidad se emite bajo la responsabilidad exclusiva del fabricante.

Traducción de la declaración de conformidad original

Neckarsulm

Lugar

03.08.2023

Fecha

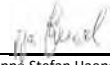
ppa.Stefan Haensel
Authorised Signatory

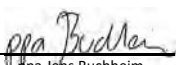
ppa.Jens Buchheim
Authorised Signatory

ES













ES 185

| | |
|---|----------|
| Anvendte advarselssætninger og symboler | Side 188 |
| Indledning | Side 188 |
| Forskriftsmæssig anvendelse | Side 188 |
| Leveringsomfang | Side 189 |
| Beskrivelse af delene | Side 189 |
| Tekniske data | Side 189 |
| Sikkerhedsanvisninger | Side 190 |
| Generelle sikkerhedsanvisninger for elektroværktøj | Side 190 |
| Vibrations- og støjreduktion | Side 193 |
| Procedurer i nødstilfælde | Side 193 |
| Restrisici | Side 193 |
| Sikkerhedsanvisninger for alle save | Side 194 |
| Yderligere sikkerhedsanvisninger for alle save | Side 194 |
| Specifikke sikkerhedsanvisninger for denne sav | Side 195 |
| Yderligere anvisninger | Side 196 |
| Sikkerhedsanvisninger for skæringsmaskiner | Side 196 |
| Yderligere sikkerhedsanvisninger for brug af vinkelsliber | Side 198 |
| Yderligere anvisninger | Side 199 |
| Sikkerhedsanvisninger for slibeværktøj | Side 199 |
| Sikkerhedsanvisninger for batterier/genopladelige batterier | Side 200 |
| Betjening | Side 201 |
| Isætning/udskiftning af batterier | Side 201 |
| Kontrol af grundplade/beskyttelseskappe | Side 201 |
| Til- og frakobling | Side 201 |
| Valg af skæredybde | Side 202 |
| Montering af parallelanslag | Side 202 |
| Håndtering af dyksaven | Side 202 |
| Typer af savklinger | Side 202 |
| Markering af skærelinje | Side 202 |
| Tilslutning af støvudsugning | Side 202 |
| Udskiftning af savklinge | Side 202 |
| Til- og frakobling af laser | Side 203 |

| | |
|--|----------|
| Rengøring og vedligeholdelse | Side 203 |
| Rengøring | Side 203 |
| Vedligeholdelse | Side 203 |
| Reparation | Side 204 |
| Opbevaring | Side 204 |
| Transport | Side 204 |
| Bortskaffelse | Side 204 |
| Garanti | Side 204 |
| Afvikling af garantisager | Side 205 |
| Service | Side 205 |
| EU-overensstemmelseserklæring | Side 206 |

Anvendte advarselssætninger og symboler

De følgende advarselstegn bruges i denne betjeningsvejledning, på emballagen og på typeskiltet:

| | | | |
|--|--|---|--|
|  | <p>Læs betjeningsvejledningen.</p> |  | <p>Sluk for produktet, afbryd det fra netspændingen og lad produktet afkøle, før der udføres tilpasninger, vedligeholdelses- eller rengøringsarbejder, eller når produktet ikke er i brug.</p> |
|  | <p>Overhold advarsler og sikkerhedsanvisninger!</p> |  | <p>Beskyttelsesklasse II (dobbeltisolering)</p> |
|  | <p>Risiko for elektrisk stød!</p> |  | <p>Vekselstrøm/-spænding</p> |
|  | <p>Maksimal skæredybde</p> |  | <p>Jævnstrøm/-spænding</p> |
|  | <p>CE-mærket bekræfter overensstemmelse med de for produktet gældende EU-retningslinjer.</p> |  | <p>Sikkerhedsanvisninger Handlingsanvisninger</p> |

ELEKTRISK DYKSAV

● Indledning

Hjerteligt tillykke med købet af deres nye produkt. Du har besluttet dig for et produkt af høj kvalitet. Brugervejledningen er en del af dette produkt. Den indeholder vigtige informationer om sikkerhed, brug og bortskaffelse. Gør dig inden ibrugtagning af produktet fortrolig med alle betjenings- og sikkerhedsanvisninger. Benyt kun produktet som beskrevet og til de oplyste formål. Videregiv alle papirer, hvis du giver produktet videre til tredjemand.

● Forskriftsmæssig anvendelse

Denne elektriske dyksav (i det følgende benævnt "produkt" eller "elektroværktøj") egner sig til savning af længde- og tværsnit i dyksnit med fast støtte i følgende materialer:

- Massivt træ
- Spånplade
- Krydsfiner
- Aluminium
- Fliser
- Sten
- Kunststof
- Lette byggematerialer

Andre anvendelser eller ændringer af produktet anses for at være ikke-tilsiget og kan medføre risici i form af livsfare, kvæstelser eller beskadigelser. For skader, som er opstået på grund af anvendelse mod bestemmelserne, giver producenten ingen garanti. Produktet er kun beregnet til privat brug. Produktet er ikke beregnet til erhvervs-mæssig brug eller lignende anvendelse.

Overhold alle relevante lokale sikkerhedsforskrifter, normer og forordninger. Anvendelse af støjende elektroværktøjer kan være begrænset til bestemte tidsrum i henhold til nationale eller lokale forskrifter.

● Leveringsomfang

⚠ ADVARSEL!

- ▶ Produktet og emballagen er ikke legetøj for børn! Børn må ikke lege med plastposer, folier og smådele! Der er fare for slugning og kvælning!

- 1 Elektrisk dyksav
- 1 TCT-savklinge Z89/30
- 1 Skæreskive diamantbelagt
- 1 HSS-rundsavklinge Z89/60
- 1 HSS-rundsavklinge Z89/80
- 1 Parallellanslag
- 1 Udsugningsslange
- 1 Unbrakonøgle
- 1 Transportkuffert
- 1 Knapcellebatteri (Type: CR2032)
- 1 Betjeningsvejledning

● Beskrivelse af delene

Slå før læsningen op på siden med figurerne, og gør dig først fortrolig med alle produktets funktioner.

- 1 Forreste håndtag
- 2 Tilkoblingspærre
- 3 Afbryder
- 4 Bagerste håndtag
- 5 Til/kontrollampe
- 6 Netledning
- 7 Grundplade
- 8 Skala til skæredybde

- 9 Skæredybdevælger
- 10 Parallellanslag
- 11 Parallellanslagsoptagelse
- 12 Skrue til parallellanslag
- 13 Visningsvindue til skærelinje

Figur A

- 14 Låg til batterirum
- 15 Tilslutning til støvudsugning
- 16 Spindellås

Figur B

- 17 Klemflange
- 18 Spændeskruer
- 19 Savklinge
- 20 Unbrakonøgle

Figur C

- 21 Afbryder (laser)
- 22 Laseråbning

Figur D

- 23 Skæreskive diamantbelagt
- 24 HSS-rundsavklinge Z89/60
- 25 HSS-rundsavklinge Z89/80
- 26 TCT-savklinge Z89/30
- 27 Udsugningsslange

● Tekniske data

| Elektrisk dyksav | PTS 710 B2 | |
|----------------------------------|--------------------------------|----------|
| Modelnummer | HG09158 | VDE-stik |
| | HG09158-CH | CH-stik |
| Nominal effekt | 710 W | |
| Nominal spænding | 230 V~, 50 Hz (vekselstrøm) | |
| Ubelastet omdrejningstal n/n_0 | 5500 min ⁻¹ | |
| Maks. skæredybde | 27 mm | |
| Gevindmål | M6 | |
| Beskyttelsesklasse | II (dobbeltisolering) | |

Lyd- og vibrationsinformationer

Måleværdi fastlagt i henhold til EN 62841. Det A-vægtede støjniveau fra elektroværktøjet er typisk:

| | |
|-----------------|---------------------------|
| Lydtryksniveau | $L_{PA} = 100 \text{ dB}$ |
| Usikkerhed | $K_{PA} = 3 \text{ dB}$ |
| Lydeffektniveau | $L_{WA} = 111 \text{ dB}$ |
| Usikkerhed | $K_{WA} = 3 \text{ dB}$ |

ADVARSEL!



Benyt høreværn!

Totalt vibrationsværdier

| | |
|------------------|-------------------------------|
| Savning af træ | $a_{h,W} = 2,2 \text{ m/s}^2$ |
| Usikkerhed | $K = 1,5 \text{ m/s}^2$ |
| Savning af metal | $a_{h,M} = 2,6 \text{ m/s}^2$ |
| Usikkerhed | $K = 1,5 \text{ m/s}^2$ |

BEMÆRK

- ▶ De anførte totale vibrationsværdier og de anførte støjemissionsværdier er målt i henhold til normerede testmetoder og kan derfor anvendes til sammenligning med et andet elektroværktøj.
- ▶ De anførte totale vibrationsværdier og de anførte støjemissionsværdier kan også anvendes til en foreløbig vurdering af belastningen.

ADVARSEL!

- ▶ Vibrations- og støjemissionsværdier kan afvige fra de angivne værdier i forhold til den faktiske anvendelse af elektroværktøjet og afhængigt af den måde elektroværktøjet anvendes på og til, især i forhold til hvilken materialetype, der bearbejdes. Sørg for, at belastningen fra vibrationer og støj bliver så lille som muligt. Til reduktion af vibrationsbelastningen kan der eksempelvis anvendes handsker ved brug af værktøjet, og arbejdstiden med værktøjet kan begrænses. Dertil skal alle dele af driftscyklussen tages med i betragtning (fx de tidsrum, hvor elektroværktøjet er slukket og de tidsrum, hvor det er tændt, men kører uden belastning).



Sikkerhedsanvisninger

● Generelle sikkerhedsanvisninger for elektroværktøj

ADVARSEL!

- ▶ **Læs alle sikkerhedsanvisninger, vejledninger, illustrationer og tekniske data, der medfølger til dette elektroværktøj.** Hvis nedenstående sikkerhedsanvisninger og vejledninger ikke overholdes, er der fare for elektriske stød, brand og/eller alvorlige kvæstelser.

Gem alle sikkerhedsanvisninger og vejledninger til senere anvendelse.

Begrebet "elektroværktøj", der anvendes i sikkerhedsanvisningen refererer til netdrevne elektroværktøjer (med netledning) eller til batteridrevne elektroværktøjer (uden netledning).

Sikkerhed på arbejdspladsen

- a) **Sørg for at arbejdsområdet er rent og godt belyst.** Uorden og et dårligt belyst arbejdsområde kan medføre uheld.
- b) **Elektroværktøjerne må ikke anvendes i eksplosionsfarlige miljøer, hvor der befinder sig brændbare væsker, gasser eller støv.** Elektroværktøjer udsender gnister, der kan antænde støv eller dampe.
- c) **Hold børn og andre personer på afstand ved brug af elektroværktøjet.** Ved forstyrrelser kan kontrollen over elektroværktøjet gå tabt.

Elektrisk sikkerhed

- a) **Elektroværktøjets tilslutningsstik skal passe til stikkontakten. Stikket må under ingen omstændigheder modificeres. Anvend aldrig et adapterstik sammen med elektroværktøjer med jordforbindelse.** Originale stik og passende stikkontakter mindsker risikoen for elektriske stød.
- b) **Undgå, at kroppen får kontakt med jordforbundne genstande, som rør, radiatorer, komfurer og køleskabe.** Der er øget risiko for elektriske stød hvis kroppen er jordforbundet.
- c) **Elektroværktøjer må ikke udsættes for regn og fugt.** Risikoen for et elektrisk stød øges, hvis der trænger vand ind i elektroværktøjet.
- d) **Netledningen må ikke bruges til at bære elektroværktøjet, hænge det op eller til at trække stikket ud af stikkontakten. Hold netledningen væk fra varme, olie, skarpe kanter eller bevægelige dele.** Beskadigede eller snoede netledninger øger risikoen for et elektrisk stød.

- e) **Hvis elektroværktøjet anvendes udendørs, må der kun bruges forlængerledninger, der er beregnet til udendørs brug.** Anvendelse af en forlængerledning, der er beregnet til udendørs brug mindsker risikoen for et elektrisk stød.
- f) **Hvis det ikke er muligt at undgå at bruge elektroværktøjet i fugtige miljøer, skal der anvendes et fejlstrømsrelæ.** Anvendelse af et fejlstrømsrelæ mindsker risikoen for et elektrisk stød.

Sikkerhed for personer

- a) **Vær opmærksom på, hvad og hvordan du gør, og brug den sunde fornuft ved arbejde med et elektroværktøj.** Brug ikke et elektroværktøj, hvis du er ukoncentreret eller træt, påvirket af stoffer, alkohol eller medicin. Bare et øjeblik uopmærksomhed ved brugen af elektroværktøjet kan føre til alvorlige kvæstelser.
- b) **Bær personligt sikkerhedsværn og altid sikkerhedsbriller.** Ved at bære personligt sikkerhedsværn, som støvmaske, skridsikre sikkerhedssko, beskyttelseshjelm eller høreværn, der passer til den konkrete anvendelse af elektroværktøjet, mindsker risikoen for kvæstelser.
- c) **Undgå utilsigtet idriftsættelse. Kontrollér, at elektroværktøjet er slukket, før det tilsluttes strømforsyningen, og/eller batteriet, frakobles eller bæres.** Hvis elektroværktøjet bæres med fingeren på afbryderen, eller apparatet er tændt, når det tilsluttes strømforsyningen, er der risiko for ulykker.
- d) **Fjern indstillingsværktøjer eller skruenøgler, før elektroværktøjet tændes.** Et værktøj eller en nøgle, der er i kontakt med en roterende del af elektroværktøjet, kan forårsage kvæstelser.

- e) **Undgå unormale kropsholdninger. Sørg for at stå sikkert, og hold altid balancen.** Sådan kan elektroværktøjet nemmere kontrolleres i uventede situationer.
- f) **Anvend egnet beklædning. Undgå at anvende tøj med vidde og smykker. Hår og tøj skal holdes væk fra bevægelige dele.** Løst tøj, smykker eller langt hår kan gribes af bevægelige dele.
- g) **Hvis der kan monteres støvudsugnings- og opsamlingsindretninger skal de tilsluttes og anvendes korrekt.**
Anvendelse af støvudsugning kan forebygge farlige situationer med støv.
- h) **Pas på falsk sikkerhed, og gå ikke på kompromis med sikkerhedsreglerne for elektroværktøjer, også selvom du er fortrolig med elektroværktøjet efter lang tids anvendelse.** Uopmærksomhed kan inden for brøkdelen af et sekund medføre alvorlige kvæstelser.

Anvendelse og håndtering af elektroværktøjer

- a) **Elektroværktøjet må ikke overbelastes. Anvend det korrekte elektroværktøj til arbejdsopgaven.**
Med det korrekte elektroværktøj arbejder du bedre og mere sikkert i det anførte effektområde.
- b) **Anvend ikke et elektroværktøj med en defekt afbryder.** Et elektroværktøj, der ikke længere kan tændes og slukkes, er farligt og skal repareres.
- c) **Træk stikket ud af stikkontakten, og/eller fjern et udtagelig genopladeligt batteri, før der foretages indstillinger på apparater, skiftes indsatsværktøj, eller når elektroværktøjet lægges væk.** Disse forholdsregler forhindrer utilsigtet start af elektroværktøjet.

- d) **Opbevar elektroværktøjer, der ikke benyttes, uden for børns rækkevidde. Personer, der ikke er fortrolige med elektroværktøjet eller ikke har læst disse anvisninger, må ikke anvende værktøjet.**
Elektroværktøjer, der anvendes af uerfarne personer, er farlige.
- e) **Vedligehold elektroværktøjer og indsatsværktøjer omhyggeligt. Kontrollér, om bevægelige dele fungerer korrekt og ikke klemmer, om dele er ødelagt og har taget skade i en sådan grad at elektroværktøjets funktion påvirkes. Beskadigede dele skal repareres før de anvendes med elektroværktøjet.** Mange ulykker skyldes dårligt vedligeholdte elektroværktøjer.
- f) **Skæreværktøjer skal være skarpe og rene.** Skæreværktøjer, der er plejet korrekt, har skarpe skærekanter og sætter sig ikke fast og er nemmere at styre.
- g) **Anvend elektroværktøj, tilbehør, indsatsværktøjer etc. i henhold til disse anvisninger.** Vær opmærksom på arbejdsforholdene og den opgave, der skal udføres. Brug af elektroværktøjer til andre opgaver, end de er beregnet til, kan medføre farlige situationer.
- h) **Hold håndtag og gribeflader tørre, rene og fri for olie og fedt.** Glatte håndtag og gribeflader forhindrer sikker betjening og kontrol over elektroværktøjet under uforudsete situationer.

Service

- a) **Elektroværktøjet må kun repareres af fagfolk og kun ved anvendelse af originale reservedele.** Herved sikres at elektroværktøjets sikkerhedsstandard bibeholdes.

● Vibrations- og støjreduktion

Begræns anvendelsestiden, anvend driftsformer med lave vibrationer og støj, og bær desuden personligt sikkerhedsværn for at reducere vibrations- og støjpåvirkninger.

Følgende foranstaltninger bidrager til reduktion af støj- og vibrationsbestemte risici:

- Anvend kun produktet i henhold til den forskriftsmæssige anvendelse og som beskrevet i denne vejledning.
- Kontrollér, at produktet er fejlfrit og godt vedligeholdt.
- Anvend de rigtige indsatsværktøjer til dette produkt og kontrollér, at de er fejlfri.
- Hold produktet sikkert fast i håndtag/gribeflader.
- Vedligehold produktet i henhold til anvisningerne, og sørg for korrekt smøring (hvis det er relevant).
- Planlæg arbejdsforløbet således, at langvarig anvendelse af produkter med høje vibrationstal fordeles over et længere tidsrum.

● Procedurer i nødstilfælde

Bliv først fortrolig med anvendelse af dette produkt i henhold til betjeningsvejledningen. Husk sikkerhedsanvisningerne, og sørg for at overholde dem. Dette hjælper med at reducere risici og farer.

- Ved anvendelse af dette produkt skal du altid være opmærksom på hurtig registrering og afhjælpning af farer. Hurtig reaktion kan forhindre alvorlige kvæstelser og materielle skader.
- Sluk omgående for produktet ved fejlfunktion og afbryd spændingsforsyningen. Lad produktet kontrollere og eventuelt reparere af kvalificerede fagfolk, før det tages i brug igen.

● Restrisici

Selv om dette produkt anvendes forskriftsmæssigt, vil der altid være en potentiel risiko for person- og materielle skader. Følgende faresituationer kan fx forekomme i sammenhæng med konstruktionen og opbygningen af dette produkt:

- Sundhedsskader som følge af vibrationer, hvis produktet anvendes over et længere tidsrum, ikke er korrekt håndteret og vedligeholdt.
- Person- og tingskader som kan henføres til defekte skæreværktøjer eller pludselige påvirkninger fra et skjult emne under brugen.
- Fare for kvæstelser og materielle skader fra flyvende objekter.

BEMÆRK

- ▶ Dette produkt udsender et elektrisk felt under brug! Under bestemte forhold kan dette felt påvirke aktive eller passive medicinske implantater! For at reducere faren for alvorlige eller dødelige kvæstelser, anbefales det, at personer med medicinske implantater konsulterer egen læge eller implantatets fabrikant, før produktet anvendes!

⚠ ADVARSEL!



Sluk for produktet, afbryd det fra netspændingen og lad produktet afkøle, før der udføres tilpasninger!

⚠ FORSIGTIG! FARE FOR KVÆSTELSER!



Savklinger kan være skarpe og blive varme i brug. Benyt altid beskyttelseshandsker, når du håndterer savklinger.

● Sikkerhedsanvisninger for alle save

Saveprocedure

- a)  **FARE! Grib ikke ind i saveområdet og om savklingen med hænderne.**

Hold om det andet håndtag eller motorhuset med den anden hånd. Når begge hænder holder saven, kan de ikke skades af savklingen.

- b) **Grib ikke ind under arbejdsemnet.** Beskyttelseskappen kan ikke beskytte mod savklingen under arbejdsemnet.
- c) **Tilpas skæredybden til arbejdsemnets dybde.** Den skal være mindre end en fuld tandhøjde synlig under arbejdsemnet.
- d) **Hold aldrig det arbejdsemne, der skal saves i, med hånden eller over benet. Sørg for stabil fastgørelse af arbejdsemnet.** Det er vigtigt at fastgøre arbejdsemnet for at minimere faren for kropskontakt, klemning af savklingen eller mistet kontrol.
- e) **Tag kun fat om elektroværktøjet på de isolerede gribeplader, når der udføres arbejde, hvor indsatsværktøjet kan ramme skjulte strømførende ledninger eller dets egen netledning.** Kontakt med en spændingsførende ledning sætter også elektroværktøjets metaldele under spænding og medfører elektrisk stød.
- f) **Brug ved længdesnit altid et anslag eller en lige kantføring.** Dette forbedrer snitpræcisionen og mindsker risikoen for, at savklingen bliver klemt.
- g) **Benyt altid savklinger med den rette størrelse og med passende boring (fx stjerneformet eller rund).** Savklinger, der ikke passer til savens monteringsdele, vil køre decentreret og medføre tab af kontrol.

- h) **Anvend aldrig beskadigede eller forkerte afstandsskiver eller -skruer til savklinger.** Afstandsskiver eller -skruer til savklinger er specielt konstrueret til din sav for at sikre optimal ydeevne og driftssikkerhed.

● Yderligere sikkerhedsanvisninger for alle save

Tilbageslag – årsager og respektive sikkerhedsanvisninger

- Et tilbageslag er en pludselig reaktion på grund af en hakkende, klemt eller forkert justeret savklinge, hvilket medfører, at saven hopper ukontrolleret og bevæger sig fra arbejdsemnet og i retning af brugeren;
- Hvis savklingen bliver fanget af eller sidder fast i en savspalte, blokerer den, og motorkraften slår apparatet tilbage i retning af brugeren;
- Hvis savklingen drejes i savsnittet eller justeres forkert, kan den bagerste savklinge-kants tænder hakke sig fast i arbejdsemnets overflade, hvorved savklingen bevæger sig ud af savspalten og får saven til at springe tilbage i retning af brugeren.

Et tilbageslag er et resultat af forkert eller fejlagtig anvendelse af saven. Dette kan undgås ved passende forholdsregler, som efterfølgende beskrevet.

- a) **Hold saven fast med begge hænder, og hold armene i en position, hvor et eventuelt tilbageslag kan optages. Ophold dig altid ved siden af savklingen, og stå aldrig med kroppen på linje med savklingen.** Ved tilbageslag kan rundsaven springe tilbage, men med de rette forholdsregler kan brugeren afbøde tilbageslaget.

- b) **Hvis savklingen bliver klemt, eller hvis du afbryder arbejdet, så sluk for saven, og hold den i arbejdsemnet, indtil klingen står helt stille. Forsøg aldrig at fjerne savklingen fra arbejdsemnet eller at trække den tilbage, så længe savklingen er i bevægelse, da det ellers kan medføre tilbageslag.** Undersøg og afhjælp årsagen til, at savklingen klemmes fast.
- c) **Når du vil starte en sav igen, som sidder i arbejdsemnet, skal savklingen centreres i savspalten, og det skal kontrolleres, om savklingen sidder i hak i arbejdsemnet.** Hvis savklingen er klemt, kan den bevæge sig ud af arbejdsemnet eller medføre et tilbageslag, når saven startes igen.
- d) **Støt store plader for at mindske risikoen for et tilbageslag på grund af en fastklemt savklinge.** Store plader kan blive bøjet under deres egenvægt. Plader skal støttes på begge sider både i nærheden af savspalten og på kanten.
- e) **Brug ikke sløve eller beskadigede savklinger.** Savklinger med sløve eller forkert justerede tænder medfører på grund af den for småle savspalte en øget friktion, klemning af savklingen samt tilbageslag.
- f) **Sørg for at spænde skæredybden og skærevinkelindstillingerne.** Hvis indstillingerne ændrer sig under savningen, kan savklingen blive klemt og medføre tilbageslag.
- g) **Vær særlig forsigtig ved savning i eksisterende vægge eller andre områder, som ikke er synlige.** Den dykkende savklinge kan ved savning i skjulte objekter blokere og medføre tilbageslag.

● Specifikke sikkerhedsanvisninger for denne sav

Beskyttelseskappens funktion

- a) **Kontrollér før hver brug om beskyttelseskappen lukker sig korrekt. Brug ikke saven, hvis beskyttelseskappen ikke er frit bevægelig og ikke straks lukker sig. Klem eller bind aldrig beskyttelseskappen fast, da savklingen derved er ubeskyttet.** Hvis saven utilsigtet skulle falde til jorden, kan beskyttelseskappen blive beskadiget. Sørg for at beskyttelseskappen kan bevæge sig frit og ikke berører hverken savklinge eller andre dele i alle snitvinkler.
- b) **Kontroller tilstand og funktion for beskyttelseskappens fjeder. Vedligeholdelsesarbejde skal udføres på saven inden brug, hvis beskyttelseskappen og fjederen ikke fungerer korrekt.** Beskadigede dele, klæbrige aflejringer eller ophobning af spåner forsinker den nedre beskyttelseskappes arbejde.
- c) **Ved udførelse af "dykskæring", der ikke er retvinklet, skal savens grundplade sikres mod skred til siden.** Et skred til siden kan medføre klemning af savklingen og dermed også tilbageslag.
- d) **Læg ikke saven på arbejdsbænken eller gulvet, uden at savklingen er dækket af beskyttelseskappen.** En ubeskyttet, stadig roterende savklinge bevæger saven mod snitretningen og saver i det, der ligger i vejen. Vær opmærksom på savens efterløbstid.

● Yderligere anvisninger

- Brug aldrig slibeskiver.
- Brug kun savklinger med en diameter i henhold til angivelserne på saven.
- Ved bearbejdning af træ eller materialer, hvor der opstår sundhedsfarligt støv, skal apparatet tilsluttes en passende, testet udsugning.
- Benyt støvmaske ved savning af træ.
- Benyt kun anbefalede savklinger.
- Benyt altid høreværn.
- Undgå overophedning af savtænderne.
- Undgå smeltning af kunststof ved savning i kunststof.
- Brug den rette savklinge i henhold til det pågældende arbejdsømne.
- Brug kun savklinger, der er fastlagt af producenten, og som er i overensstemmelse med EN 847-1, såfremt de er beregnet til skæring af træ eller lignende arbejdsømner.
- Værktøj må kun benyttes af uddannede og erfarne personer, som er vant til omgang med værktøjer.
- Rundsavklinger med revne kroppe må ikke længere bruges (istandsættelse er ikke tilladt).
- Det på værktøjet angivne højeste omdrejningstal må ikke overskrides. Såfremt det er angives skal omdrejningsområde overholdes.

Rundsavklinger (symboler)

⚠ ADVARSEL!



Benyt beskyttelseshandsker!



Benyt åndedrætsværn!



Benyt sikkerhedsbriller!



Benyt høreværn!

● Sikkerhedsanvisninger for skæringsmaskiner

- Beskyttelseskappe, som hører til elektroværktøjet, skal være sikkert anbragt og således indstilles, at den højst mulige sikkerhed opnås, dvs. den mindst mulige del af slibelegemet er synligt for brugeren.** Hold dig selv og andre personer i nærheden uden for den roterende slibeskives niveau. Beskyttelseskappen skal beskytte brugeren mod brudstykker og tilfældig kontakt med slibelegemet.
- Brug udelukkende diamantbesatte skæreskiver til dit elektroværktøj.** Selv om du kan fastgøre tilbehøret til elektroværktøjet, er det ikke garanti for sikker brug.
- Det tilladte omdrejningstal for indsatsværktøjet skal være mindst lige så højt som det på elektroværktøjets anførte højeste omdrejningstal.** Værktøj, der roterer hurtigere end tilladt, kan gå i stykker og flyve omkring.
- Slibelegemerne må kun anvendes til de anbefalede anvendelsesmuligheder.**
For eksempel: Slib aldrig med sidefladerne på en skæreskive. Skæreskiver er beregnet til fjernelse af materiale med kanten af skiven. Kraftpåvirkning fra siden på disse slibelegemer kan ødelægge dem.
- Anvend altid ubeskadigede låseflanger i den rigtige størrelse og form til den slibeskive, som du har valgt.** Velegnede flanger støtter slibeskiven og forringer dermed faren for brud på slibeskiven.
- Anvend ikke nedslidte slibeskiver fra større elektroværktøjer.** Slibeskiver til større elektroværktøjer er ikke konstrueret til de små elektroværktøjers højere omdrejningstal og kan brække.

- g) **Indsatsværktøjets ydre diameter og tykkelse skal opfylde elektroværktøjets krav til dimensioner.** Indsatsværktøjer med forkerte mål kan ikke afskærmes og kontrolleres korrekt.
- h) **Slibeskive og flange skal passe præcist til elektroværktøjets slibespindel.** Indsatsværktøjer, som ikke passer nøjagtigt til elektroværktøjets slibespindel, roterer ujævnt, vibrerer meget kraftigt og kan føre til tab af kontrol.
- i) **Anvend ikke en beskadiget slibeskive.** Kontrollér altid slibeskiverne for splinter og ridser før hver brug. Hvis elektroværktøjet eller slibeskiven falder til jorden, skal det/den kontrolleres for skader, eller også skal der anvendes en ubeskadiget slibeskive. Når slibeskiven er kontrolleret og isat, skal brugeren samt andre personer i nærheden placere sig uden for den roterende slibeskives niveau, og apparatet skal køre i et minut med højeste hastighed. Beskadigede slibeskiver brækker oftest i denne testtid.
- j) **Anvend personligt sikkerhedsudstyr. Anvend, afhængigt af anvendelsen, fuld ansigtsbeskyttelse, øjenbeskyttelse eller beskyttelsesbriller. Hvis det er relevant, skal du anvende støvmaske, høreværn, beskyttelseshandsker eller et specielt forklæde som beskytter dig mod små slibe- og materialepartikler.** Øjnene skal være beskyttet imod omkringflyvende fremmedlegemer, som kan forekomme ved forskellige anvendelser. Støv- eller åndedrætsværn skal bortfiltrere det støv, der opstår ved anvendelsen. Hvis du udsættes for kraftig støj i længere tid, kan det medføre høretab.
- k) **Sørg for at andre personer holdes på sikker afstand af arbejdsområdet. Alle, som kommer ind i arbejdsområdet, skal anvende personligt sikkerhedsudstyr.** Brudstykker fra det materiale, der forarbejdes, eller knækkede indsatsværktøjer kan flyve væk og forårsage skader, også uden for det direkte arbejdsområde.
- l) **Hold kun apparatet på de isolerede gribeflader, når arbejdet udføres, da indsatsværktøjet kan ramme skjulte strømførende ledninger eller dets eget netkabel.** Kontakt med en spændingsførende ledning kan også sætte enhedens andre metaldele under spænding og medføre elektrisk stød.
- m) **Hold netledningen væk fra roterende indsatsværktøjer.** Hvis du mister kontrollen over apparatet, kan netledningen blive skåret over eller klemt, og din hånd eller arm kan sidde fast i det roterende indsatsværktøj.
- n) **Læg aldrig elektroværktøjet fra dig, før indsatsværktøjet er kommet til fuldstændig stilstand.** Roterende indsatsværktøj kan komme i kontakt med aflægningsområdet, hvorved kontrollen over elektroværktøjet mistes.
- o) **Lad ikke elektroværktøjet køre, når det bæres.** Dit tøj kan, ved tilfældig kontakt med det roterende indsatsværktøj, blive grebet af værktøjet, som kan bore sig ind i kroppen.
- p) **Elektroværktøjets ventilationsåbninger skal rengøres regelmæssigt.** Motorens blæser trækker støv ind i huset og en kraftig ansamling af metalstøv kan medføre elektrisk fare.
- q) **Anvend ikke elektroværktøjet i nærheden af brændbare materialer.** Gnister kan antænde disse materialer.
- r) **Anvend ikke indsatsværktøjer, der kræver flydende kølemidler.** Anvendelse af vand eller andre flydende kølemidler kan medføre elektriske stød.

● Yderligere sikkerhedsanvisninger for brug af vinkelsliber

Tilbageslag og respektive sikkerhedsanvisninger

Et tilbageslag er en pludselig reaktion på grund af en hakkende eller blokeret drejende slibeskive. Hak eller blokering medfører et abrupt stop af det roterende indsatsværktøj.

Herved vil et elektroværktøj ude af kontrol blive accelereret imod indsatsværktøjets drejeretning på blokeringsstedet.

Hvis fx en slibeskive bliver klemt eller blokeret af arbejdsområdet, kan slibeslivens kant, som sidder fast i arbejdsområdet blive fanget, hvorved slibeskiven går i stykker og forårsager et tilbageslag. Slibeskiven flytter sig derefter fra eller imod brugeren, afhængigt af skivens omdrejningsretning på blokeringsstedet. Herved kan slibeskiven også knække.

Et tilbageslag er et resultat af en forkert eller fejlagtig anvendelse af elektroværktøjet. Dette kan undgås ved passende forholdsregler, som efterfølgende beskrives.

- a) **Hold godt fast i elektroværktøjet, og hold din krop og arme i en sådan stilling, at de kan opfange tilbageslagskraften.** Anvend altid ekstrahåndtaget, hvis det er til rådighed, for størst mulig kontrol over tilbageslagskraften eller reaktionsmomenter ved opstart. Ved passende forholdsregler kan brugeren beherske tilbageslags- og reaktionskræfter.
- b) **Før aldrig hånden hen i nærheden af et roterende indsatsværktøj.** Ved tilbageslag kan indsatsværktøjet ramme hånden.
- c) **Undgå området foran og bagved den roterende skæreskive.** Tilbageslaget trækker elektroværktøjet i modsat retning af slibeslivens bevægelse på blokeringsstedet.

- d) **Især skal der arbejdes forsigtigt ved hjørner, skarpe kanter osv. Det skal forhindres, at indsatsværktøjet springer tilbage fra arbejdsområdet og klemmes.** Det roterende indsatsværktøj har tendens til at sætte sig fast ved hjørner, skarpe kanter, eller hvis den preller af. Dette medfører tab af kontrol eller tilbageslag.
- e) **Brug ikke savklinger med kæde eller savtakker samt ingen segmenteret diamantskive med mere end 10 mm brede slidser.** Sådanne indsatsværktøjer forårsager tilbageslag eller tab af kontrollen over elektroværktøjet.
- f) **Undgå blokering af skæreskiven eller for højt tryk. Udfør ikke overdrevet dybe snit.** En overbelastning af skæreskiven øger belastningen og tendensen til at sætte sig fast eller blokere og dermed muligheden for et tilbageslag eller brud på slibelegemet.
- g) **Hvis skæreskiven sætter sig fast, eller du afbryder arbejdet, så sluk for apparatet, og hold det stille, indtil skiven står helt stille.** Forsøg aldrig at trække skæreskiven ud af snittet, mens den kører, da dette ellers kan forårsage et tilbageslag. Undersøg og afhjælp årsagen til, at skiven sidder fast.
- h) **Tænd ikke for elektroværktøjet igen, så længe det stadig befinder sig i arbejdsområdet.**
- i) **Lad først skæreskiven komme op på fuld hastighed, før du forsigtigt fortsætter snittet.** Ellers kan skiven sætte sig fast, springe ud af arbejdsområdet eller forårsage et tilbageslag.
- j) **Støt plader eller store arbejdsområder for at mindske risikoen for et tilbageslag på grund af en fastklemt skæreskive.** Store arbejdsområder kan blive bøjet under sin egen vægt. Arbejdsområdet skal støttes på begge sider af skiven, og både i nærheden af skæringsnittet og på kanten.

- k) **Vær særlig forsigtig ved "dyksnit" i eksisterende vægge eller andre områder, som ikke er synlige.** Den dykkende skæreskive kan ved skæring i gas- eller vandrør, elektriske ledninger eller andre objekter forårsage et tilbageslag.

● Yderligere anvisninger

Tilladte skæreskivekonstruktioner

Diamantbesat, skivediameter 89 mm, skivetykkelse maks. 1,8 mm

- Benyt altid støvmaske!
- Benyt altid høreværn!

Originalt tilbehør/ekstraudstyr

- Brug kun tilbehør og ekstraudstyr, som er angivet i betjeningsvejledningen, eller hvis anvendelse er kompatibel med apparatet.

Skæresavklinge (symbol)

⚠ ADVARSEL!



Benyt høreværn!



Benyt sikkerhedsbriller!



Benyt sikkerhedssko!



Benyt beskyttelseshandsker!



Benyt åndedrætsværn!



Ikke godkendt til vådslibning!



Tilladt diameter på værktøj



Ikke beregnet til sideslibning

● Sikkerhedsanvisninger for slibeværktøj

a) Generelt

Slibeværktøj er følsomme over for brud, og derfor forudsætter omgangen med slibeværktøj største omhu. Brugen af beskadigede, forkert påspændte eller anvendte slibeværktøjer er farlig og kan medføre alvorlige skader.

b) Håndtering, transport og opbevaring

Slibeværktøj skal behandles og transporteres med omhu. Slibeværktøj skal opbevares, således at de ikke udsættes for mekaniske skader eller skadelige miljøpåvirkninger.

Undgå livsfare på grund af elektrisk stød!

- Kontrollér regelmæssigt tilstanden af apparatet, netkablet og netstikket. Anvend aldrig et apparat med sådanne beskadigede dele. Åbn aldrig apparatet. Beskadigede apparater, netledninger eller netstik betyder livsfare på grund af elektrisk stød. Reparationer og udskiftninger må kun udføres på et serviceværksted eller hos en fagmand.
- Anvend ikke apparatet, hvis det er fugtigt, og ej heller i fugtige omgivelser.
- Hvis der arbejdes uden, skal apparatet tilsluttes en fejlstrømsafbryder (FI) med en udløsningsstrøm på maks. 30 mA. Brug en forlængerledning, der er beregnet til udendørsbrug.

BEMÆRK

- ▶ Hold altid netkablet væk fra produktets arbejdsområde, og før det bagud og væk fra produktet.

ADVARSEL!

Beskyt dig mod laserstråling!



LASER 2



$P_{\text{maks.}} < 1 \text{ mW}$ • $\lambda 650 \text{ nm}$

EN 60825-1:2014

Apparatet indeholder en laser i klasse 2

- ▶ Peg aldrig laseren mod personer eller dyr.
- ▶ Kig aldrig direkte ind i laseren. Laseren kan medføre øjenskader.
- ▶ Ret aldrig laserstrålen mod stærkt reflekterende materialer. Fare som følge af reflekterende lys.
- ▶ Hver indstilling til forstærkning af laseren er forbudt. Der er fare for skader!
- ▶ Der tages ikke ansvar for skader som følge af manipulation med laseranordningen samt manglende overholdelse af sikkerhedshenvisningerne.
- ▶ Vær forsigtig, når andre end de her angivne betjenings- eller justeringsanordninger benyttes, eller andre fremgangsmåder følges, da det kan medføre farlig stråleeksponering.

BEMÆRK

- ▶ Hvis produktet ikke benyttes i overensstemmelse med producentens betjeningsvejledning, kan det påvirke den eksisterende beskyttelse.

● Sikkerhedsanvisninger for batterier/genopladelige batterier

-  **LIVSFARE!** Opbevar batterier/genopladelige batterier uden for børns rækkevidde. Ved slugning skal der straks opsøges læge!



EKSPLOSIONSFARE! Ikke-genopladelige batterier må aldrig oplades. Batterier/genopladelige batterier må ikke kortsluttes og/eller åbnes. Det kan medføre overophedning, ild eller eksplosion.

- Batterier/genopladelige batterier må ikke kastes i ild eller vand.
- Udsæt ikke batterier/genopladelige batterier for mekanisk belastning.

Lækagerisiko for batterier/genopladelige batterier

- Undgå ekstreme miljøer og temperaturer, som kan påvirke batterier/genopladelige batterier fx radiatorer/direkte sollys.
- Når batterier/genopladelige batterier er udtjent, skal det undgås, at hud, øjne og slimhinder kommer i kontakt med kemikalierne! Skyl øjeblikkeligt de ramte områder med koldt vand, og opsøg lægehjælp!



BENYTT BESKYTTELSESHANDSKER!

- Udtjente eller beskadigede batterier/genopladelige batterier kan forårsage ætsninger ved kontakt med huden. Benyt derfor egnede beskyttelseshandsker.
- Hvis et batteri/genopladeligt batteri lækker, skal det omgående fjernes fra produktet for at forebygge skader.
- Fjern batterierne/de genopladelige batterier fra produktet, hvis det ikke skal anvendes i længere tid.

Risiko for produktskader

- Anvend kun den specificerede type batterier/genopladelige batterier!
- Isæt batterierne/de genopladelige batterier iht. polaritetsmærkerne (+) og (-) på batteriet/det genopladelige batteri og produktet.
- Rengør batteriets/det genopladelige batteris og batterirummets kontakter før isætning med en tør, frugfri klud eller vatpinde!

- Fjern straks udtjente batterier/genopladelige batterier fra produktet.

● **Betjening**

● **Isætning/udskiftning af batterier**

1. Åbn låget til batterirummet [14] med en passende krydskærsvkrueetrækker.
2. Fjern om nødvendigt det opbrugte batteri.
3. Isæt et nyt 3-V-knapcellebatteri (type CR2032) iht. polariseringen. Skru låget til batterirummet på igen.

⚠ FORSIGTIG!

- ▶ Når andre end de her angivne betjenings- eller justeringsanordninger benyttes, eller andre fremgangsmåder følges, da det kan medføre farlig stråleeksponering.

BEMÆRK

- ▶ Produktet er udstyret med en til/kontrollampe [5]. Til/kontrollampen lyser grøn, så snart produktet er tilsluttet strømnettet. På den måde signaliserer til/kontrollampen, at produktet står under spænding.

● **Kontrol af grundplade/ beskyttelseskappe**

⚠ ADVARSEL! FARE FOR KVÆSTELSER!



Inden der udføres arbejder på produktet, skal netstikket altid trækkes ud af stikkontakten.

- Kontrollér før hver brug, at grundpladen [7] går let/er bevægelig.
- Aktivér tilkoblingsspærren [2], og hold den i position. Sænk dyksaven ned. På den måde kontrolleres grundpladens funktion. Grundpladen skal være let bevægelig og må ikke være klemt.
- Efter frigivelsen skal grundpladen gå let og selv springe tilbage i udgangsposition.

● **Til- og frakobling**

Tilkobling

1. Aktivér tilkoblingsspærren [2], og hold den i denne position.
2. Aktivér afbryderen [3]. Når produktet er kommet til stilstand, kan tilkoblingsspærren igen slippes.

Frakobling

- Slip afbryderen [3].

⚠ FORSIGTIG! FARE FOR KVÆSTELSER!



Benyt altid beskyttelseshandsker, når produktet håndteres eller arbejdes med.

⚠ FORSIGTIG! RISIKO FOR PERSONSKADER OG TINGSKADER!

- ▶ Benyt altid beskyttelseshandsker, når du håndterer savklingen. Sådan undgår du snitsår.
- ▶ Brug ikke en sløv, revnet, bøjet eller beskadiget savklinge.
- ▶ Undersøg arbejdsemnet for skjulte fremmedlegemer som søm eller skruer, før du saver. Fjern disse.
- ▶ Monter altid den passende savklinge.
- ▶ Fastgør arbejdsemnet på arbejdsbordet ved hjælp af spændeanordninger.
- ▶ Anvend altid kun så meget tryk, som det netop er nødvendigt for at save. Ved overdreven tryk kan savklingen bøje eller brække.
- ▶ Sluk straks for produktet, hvis savklingen sætter sig fast. Spred savsnittet, og træk forsigtigt savklingen ud.
- ▶ Stå altid med siden til produktet under arbejdet.
- ▶ Sørg for ventilation på arbejdspladsen.
- ▶ Undgå at overbelaste produktet under arbejdet.

● Valg af skæredybde

BEMÆRK

- ▶ Vi anbefaler at skæredybden om muligt vælges ca. 2 mm større end materialetykkelsen. Derved opnår man et rent snit.

1. Løsn skæredybdevælgerens **9** hurtigspændearm.
2. Indstil den ønskede skæredybde på skalaen **8**.
3. Klem skæredybdevælgeren fast igen.

● Montering af parallelanslag

1. Løsn skruen til parallelanslaget **12** på grundpladen **7**.
2. Sæt parallelanslaget **10** i parallelanslagsoptagelsen **11**.
3. Drej skruen til parallelanslaget fast igen.

● Håndtering af dyksaven

1. Sæt produktet på materialet. Juster i givet fald produktet ved parallelanslaget **10** eller i forhold til en optegnet linje.
2. Aktivér tilkoblingspærren **2**, og hold den i position. Aktivér afbryderen **3**.
3. Tryk produktet fremad, således at dyksaven sænker sig. Nu kan du slippe tilkoblingspærren.
4. Sav med jævnt tryk.

● Typer af savklinger

De medfølgende typer af savklinger dækker over de mest gængse anvendelsesområder:

| Type/beskrivelse | Anvendelse |
|---|--|
| HSS-rundsavklinge 24 Z89/60 Ø 89 mm 60 tænder | <input type="checkbox"/> Blødt træ <input type="checkbox"/> Blødt metal |
| HSS-rundsavklinge 25 Z89/80 Ø 89 mm 80 tænder | <input type="checkbox"/> Blødt træ <input type="checkbox"/> Blødt metal |

| Type/beskrivelse | Anvendelse |
|--|--|
| Skæreskive diamantbelagt 23 Z89 Ø 89 mm | <input type="checkbox"/> Keramik <input type="checkbox"/> Sten |
| TCT-savklinge 26 Z89/30 Ø89 mm 30 tænder | <input type="checkbox"/> Træ <input type="checkbox"/> Kunststof |

● Markering af skærelinje

- Visningsvinduet til skærelinjen er beregnet til præcis føring af produktet langs den angivne skærelinje på arbejdsemnet.
- For en nøjagtig skæring på mål sættes produktet på arbejdsemnet således, at skærelinjemarkeringen er synlig i visningsvinduet til skærelinjen **13**.

● Tilslutning af støvudsugning

BEMÆRK

- ▶ Ved længere tids bearbejdning af træ og i særdeleshed når der bearbejdes materialer, hvor der opstår sundhedsfarligt støv, skal produktet tilsluttes en til materialet egnet ekstern støvudsugning.
- ▶ Kontrollér støvudsugningens korrekte fastgørelse.
- ▶ Overhold betjeningsvejledningen til støvudsugning.
- ▶ Overhold dit lands gældende forskrifter for de materialer, der skal bearbejdes.
- ▶ Skub udsugningsslangen **27** på tilslutningen til støvudsugningen **15**, og lås den.
- ▶ Tilslut en godkendt støv- og spånudsugning til udsugningsslangen.

● Udskiftning af savklinge

⚠ ADVARSEL! FARE FOR KVÆSTELSER!



Inden der udføres arbejder på produktet, skal netstikket altid trækkes ud af stikkontakten.

1. Aktivér spindellåsen **16**. Brug unbrakonøglen **20** til at løsne spændeskruen **18** (drej med uret for at åbne). Tag spændeskruen **18** og klemflangen **17** af (se også fig. B).
2. Sæt skæredybden til den maksimale position.
3. Aktivér tilkoblingsspærren **2**, og hold den i position. Drej grundpladen **7** opad.
4. Tag savklingen **19** af.
5. Montering af savklingen sker i tilsvarende omvendt rækkefølge som beskrevet ovenfor.
6. Aktivér spindellåsen (til den går i hak), og spænd spændeskruen ved hjælp af unbrakonøglen.
 - Pilen på savklingen skal stemme overens med drejerejtningspilen  (skærrerretning, markeret på produktet) på savklingen.

● Til- og frakobling af laser

Tilkobling

- Aktivér afbryderen (laser) **21**.

Frakobling

- Aktivér afbryderen (laser) **21** igen.

BEMÆRK

- ▶ Hvis batteriet løber tør for strøm, skal det udskiftes med et nyt 3-V-knapcellebatteri (type CR2032).
 - ▶ Kulbørsterne skal udskiftes af producenten, dennes kundeservice eller en lignende kvalificeret person.
- Hold altid området omkring beskyttelseskappen rent. Fjern støv og spæner med en pensel eller ved hjælp af trykluft.

⚠ ADVARSEL!

- ▶ Udskiftning af netstikket eller netledningen skal altid udføres af produktets producent eller dennes kundeservice. Det sikrer, at produktets sikkerhed opretholdes.

● Rengøring og vedligeholdelse

⚠ ADVARSEL!



Sluk for produktet, afbryd det fra netspændingen og lad produktet afkøle, før der udføres inspektions-, vedligeholdelses- eller rengøringsarbejder!

● Rengøring

- Det skal sikres, at der ikke trænger væske ind i produktet.
- Hold altid produktet rent, tørt og fri for olie eller smørefedt. Fjern støv efter hvert brug og før opbevaring.
- Regelmæssig og grundig rengøring hjælper med til sikker brug og forlænger produktets levetid.
- Rengør produktet med en tør klud. Anvend en blød børste på svært tilgængelige steder.

BEMÆRK

- ▶ Brug ikke kemiske, alkaliske, slibende eller andre aggressive rengørings- eller desinfektionsmidler til at rengøre produktet, da disse kan beskadige overfladerne.

● Vedligeholdelse

- Produktet er vedligeholdelsesfri.
- Kontroller produktet og tilbehørsdele (f.eks. savklinger) for slid og beskadigelser før og efter hver anvendelse. Udskift om nødvendigt disse med nye, som beskrevet i denne betjeningsvejledning. Vær opmærksom på de tekniske krav (se "Tekniske data").
- Kontroller afdækninger og sikkerhedsanordninger for beskadigelser og korrekt placering. Udskift disse om nødvendigt.
- Udskift en sløv, bøjet eller på anden vis beskadiget savklinge.

● Reparation

- Dette produkt indeholder ikke dele, som brugeren selv kan reparere. Kontakt en kvalificeret specialist for at få produktet kontrolleret og repareret.

● Opbevaring

- Rengør produktet (se "Rengøring").
- Opbevar produktet og tilbehøret på et mørkt, tørt og froisfrit sted med god udluftning.
- Opbevar altid produktet på et sted, som er utilgængeligt for børn.
- Opbevar produktet i transportkufferten.

● Transport

- Transportér produktet i transportkufferten.
- Beskyt produktet mod stød og stærke vibrationer, der især kan opstå under transport i køretøjer.
- Sørg for at produktet ikke kan glide og/eller vælte.

● Bortskaffelse

Indpakningen består af miljøvenlige materialer, som De kan bortskaffe over de lokale genbrugssteder.



Bemærk forpakkingsmaterialernes mærkning til affaldssorteringen, disse er mærket med forkortelser (a) og numre (b) med følgende betydning: 1-7: kunststoffer/20-22: papir og pap/80-98: kompositmaterialer.

Produkt:



Points de collecte sur www.quefairemesdechets.fr
Privilégiez la réparation ou le don de votre appareil !

Produktet og tilbehøret og emballagematerialer kan genbruges og er underlagt udvidet producentansvar.

De skal bortskaffes separat. Følg de viste mærkater med sorteringsoplysninger, så de bortskaffes på en bedre måde.

Triman-logoet gælder kun for Frankrig.



De får oplyst muligheder til bortskaffelse af det udtjente produkt hos deres lokale myndigheder eller bystyre.



For miljøets skyld, så må produktet aldrig smides ud sammen med husholdningsaffaldet, når det er udtjent, men skal afleveres til en fagmæssig korrekt bortskaffelse. De kan informere Dem vedrørende opsamlingssteder og deres åbningstider hos deres ansvarlige forvaltning.

Defekte eller brugte batterier/akkuer skal genbruges iht. retningslinje 2006/66/EF og dennes ændringer. Aflever batterier/akkuer og/eller produktet via et af de tilbudte indsamlingssteder.



Miljøskader gennem forkert bortskaffelse af batterierne/akkuerne!

Fjern batterierne/de genopladelige batterier fra produktet ved bortskaffelse.

Batterier/akkuer må ikke bortskaffes via husholdningsaffaldet. De kan indeholde giftige tungmetaller og er underlagt behandlingen for særaffald. De kemiske symboler for tungmetaller er følgende: Cd = kadmium, Hg = kviksølv, Pb = bly. Aflever derfor brugte batterier/akkuer hos en kommunal genbrugsstation.

● Garanti

Produktet er blevet fremstillet efter strenge kvalitetsstandarder og kontrolleret nøje før udlevering. I tilfælde af materiale- eller produktionsfejl kan du i medfør af loven gøre krav gældende over for sælgeren af produktet. Dine lovmæssige rettigheder begrænses på ingen måde af den af os nedennævnte garanti.

Garantien på dette produkt gælder i 3 år regnet fra købsdatoen. Garantien gælder fra købsdatoen. Opbevar den originale kvittering et sikkert sted, da dette dokument forlanges forlagt som dokumentation for købet.

Alle skader eller mangler, der allerede forefindes på tidspunktet for købet, skal straks meddeles efter udpakningen af produktet.

Hvis der inden for 3 år regnet fra købsdatoen viser sig en materiale- eller produktionsfejl på produktet, reparerer eller udskifter vi det – efter vores valg – gratis for dig. Garantiperioden forlænges ikke som følge af et imødekommet krav om garanti. Dette gælder også for udskiftede og reparerede dele.

Denne garanti bortfalder, hvis produktet er blevet beskadiget eller anvendt og vedligeholdt forkert.

Garantien dækker materiale- og produktionsfejl. Denne garanti dækker hverken produktdele, der er udsat for normal slitage og derfor er at betragte som sliddele (f.eks. batterier, akkumulatorer, slanger, farvepatroner), eller skader på skrøbelige dele, f.eks. kontakter eller dele af glas.

● Afvikling af garantisager

For at kunne garantere en hurtig sagsbehandling af deres forespørgsel, bedes De følge følgende anvisninger:

Opbevar kassebon og artikelnummer (IAN 453428_2307) som købsdokumentation, så disse kan fremlægges på forespørgsel.

Artikelnumrene er angivet på typeskiltet, ved en indgravering, på forsiden af vejledningen (nederst til venstre) eller på et mærkat på bag- eller undersiden.

Hvis der forekommer funktionsfejl eller andre mangler, skal De først kontakte nedenstående serviceafdeling telefonisk eller via e-mail.

Et produkt, der er registreret som defekt, kan De derefter sende portofrit til den meddelte serviceadresse ved vedlægning af købsbeviset (kassebon) og angivelsen af, hvori manglen består, og hvornår den er opstået.

● Service

 **Service Danmark**

Tel.: 80253972

E-Mail: owim@lidl.dk

● EU-overensstemmelseserklæring

EU-OVERENSSTEMMELSESERKLÆRING

IAN: 453428_2307
Produktidentifikation: PARKSIDE Elektrisk dyksav
Modelnummer: HG09158

Genstanden for erklæringen, som beskrevet ovenfor, er i overensstemmelse med den relevante EU-harmoniserings-lovgivning:

| |
|--|
| Directive 2006/42/EC |
| Directive 2014/30/EU |
| Directive 2011/65/EU med alle relaterede |

Referencer til de relevante anvendte harmoniserede standarder, eller til de andre tekniske specifikationer, som der erklæres overensstemmelse med:

| Nr. / dele |
|-------------------------------|
| Directive 2006/42/EC |
| EN 62841-1:2015 |
| EN 62841-2-5:2014 |
| EN 60745-2-22:2011+A11:2013 |
| EN ISO 12100:2010 |
| Directive 2014/30/EU |
| EN IEC 55014-1:2021 |
| EN IEC 55014-2:2021 |
| EN IEC 61000-3-2:2019+A1:2021 |
| EN 61000-3-3:2013+A1:2019 |

Genstanden for ovennævnte erklæring er i overensstemmelse med Europa-Parlamentets og Rådets direktiv 2011/65/EU af den 8. juni 2011 om begrænsning af brugen af visse farlige stoffer i elektrisk og elektronisk udstyr:

| Nr. / dele |
|---------------------|
| Direktiv 2011/65/EU |
| EN IEC 63000:2018 |

Ihændeheber af den tekniske dokumentation: OWIM GmbH & Co.KG

Underskrevet for og på vegne af:

OWIM GmbH & Co. KG Stiftsbergstraße 1 D-74167 Neckarsulm Tyskland

Denne overensstemmelseserklæring udstedes udelukkende under fabrikantens ansvar.

Oversættelse af original overensstemmelseserklæring

Neckarsulm
Sted

03.08.2023
Dato

ppa.Stefan Haensel
Authorised Signatory

ppa.Jens Buchheim
Authorised Signatory

DK















| | |
|--|------------|
| Avvertenze e simboli utilizzati | Pagina 209 |
| Introduzione | Pagina 209 |
| Usò previsto | Pagina 209 |
| Contenuto della confezione | Pagina 210 |
| Descrizione dei componenti | Pagina 210 |
| Dati tecnici | Pagina 210 |
| Istruzioni di sicurezza | Pagina 211 |
| Istruzioni generali di sicurezza per gli elettrotensili | Pagina 211 |
| Riduzione delle vibrazioni e del rumore | Pagina 214 |
| Comportamento in caso di emergenza | Pagina 214 |
| Rischi residui | Pagina 214 |
| Istruzioni di sicurezza per tutte le seghe | Pagina 215 |
| Ulteriori istruzioni di sicurezza per tutte le seghe | Pagina 215 |
| Istruzioni di sicurezza specifiche per questa sega | Pagina 216 |
| Istruzioni supplementari | Pagina 217 |
| Istruzioni di sicurezza per le troncatrici | Pagina 217 |
| Ulteriori istruzioni di sicurezza per le applicazioni di taglio abrasivo | Pagina 219 |
| Istruzioni supplementari | Pagina 220 |
| Istruzioni di sicurezza per gli utensili di rettifica | Pagina 221 |
| Istruzioni di sicurezza per le batterie/gli accumulatori | Pagina 222 |
| Funzionamento | Pagina 222 |
| Inserimento/sostituzione della batteria | Pagina 222 |
| Controllo della piastra di base/calotta di protezione | Pagina 223 |
| Accensione e spegnimento | Pagina 223 |
| Preselezione della profondità di taglio | Pagina 223 |
| Montaggio della battuta parallela | Pagina 224 |
| Manipolazione della sega a immersione | Pagina 224 |
| Tipi di lama | Pagina 224 |
| Segno per la linea di taglio | Pagina 224 |
| Collegamento dell'aspiratore polvere | Pagina 224 |
| Cambiare la lama | Pagina 224 |
| Accensione e spegnimento del laser | Pagina 225 |

| | |
|---|------------|
| Pulizia e manutenzione | Pagina 225 |
| Pulizia | Pagina 225 |
| Manutenzione | Pagina 225 |
| Riparazione | Pagina 226 |
| Conservazione | Pagina 226 |
| Trasporto | Pagina 226 |
| Smaltimento | Pagina 226 |
| Garanzia | Pagina 227 |
| Gestione dei casi in garanzia | Pagina 227 |
| Assistenza | Pagina 227 |
| Dichiarazione di conformità UE | Pagina 228 |

Avvertenze e simboli utilizzati

Nel manuale di istruzioni, sull'imballaggio e sulla targhetta sono utilizzate le seguenti avvertenze:

| | | | |
|--|--|---|--|
|   | <p>Leggere il manuale di istruzioni per l'uso.</p> |  | <p>Spegnere il prodotto, scollegarlo dalla rete elettrica e lasciarlo raffreddare prima di effettuare qualsiasi operazione di regolazione, manutenzione o se il prodotto non viene utilizzato.</p> |
|  | <p>Osservare le avvertenze e le istruzioni di sicurezza!</p> |  | <p>Classe di protezione II (doppio isolamento)</p> |
|  | <p>Rischio di scossa elettrica!</p> |  | <p>Alimentazione a corrente alternata</p> |
|   | <p>Profondità di taglio massima</p> |  | <p>Corrente/tensione continua</p> |
|  | <p>Il marchio CE conferma la conformità alle direttive UE applicabili al prodotto.</p> |  | <p>Istruzioni di sicurezza Istruzioni</p> |

SEGA ELETTRICA AD IMMERSIONE

● Introduzione

Congratulazioni per l'acquisto del vostro nuovo prodotto. Avete optato per un prodotto di alta qualità. Le istruzioni d'uso sono parte integrante di questo prodotto. Esse contengono importanti avvertenze sulla sicurezza, l'impiego e lo smaltimento. Prima dell'utilizzo del prodotto, prendere conoscenza di tutte le istruzioni d'uso e delle avvertenze di sicurezza. Utilizzare il prodotto solo come descritto e per i campi di applicazione indicati. Consegnare tutte le documentazioni su questo prodotto quando viene ceduto a terzi.

● Uso previsto

Questa sega elettrica ad immersione (di seguito denominata "prodotto" o "elettroutensile") è adatta per praticare tagli longitudinali e trasversali ad immersione con un supporto fisso nei seguenti materiali:

- Legno massiccio
- Pannelli di truciolato
- Compensato
- Alluminio
- Piastrelle
- Roccia
- Plastica
- Materiali leggeri

Altri usi o modifiche al prodotto sono considerati impropri e possono comportare rischi come morte, lesioni e danni. Il produttore non si assume alcuna responsabilità per danni derivanti da un uso improprio. Il prodotto è destinato esclusivamente all'uso privato. Il prodotto non è destinato all'uso commerciale o ad ambiti di utilizzo simili.

Rispettare tutte le norme di sicurezza, gli standard e i regolamenti locali applicabili. L'uso di elettrotensili rumorosi può essere consentito solo in determinati momenti, in base alle normative nazionali o locali.

● Contenuto della confezione

⚠ AVVERTENZA!

► Il prodotto e i materiali di imballaggio non sono giocattoli per bambini! I bambini non devono giocare con sacchetti di plastica, pellicole e piccole parti! Sussiste il rischio di ingerimento e soffocamento!

- 1 Sega elettrica ad immersione
- 1 Lama TCT Z89/30
- 1 Disco da taglio diamantato
- 1 Lama circolare HSS Z89/60
- 1 Lama circolare HSS Z89/80
- 1 Battuta parallela
- 1 Tubo di aspirazione
- 1 Chiave a brugola
- 1 Valigetta da trasporto
- 1 Pila a bottone (tipo: CR2032)
- 1 Manuale di istruzioni

● Descrizione dei componenti

Prima di leggere, aprire la pagina delle figure e poi familiarizzare con tutte le caratteristiche del prodotto.

- 1 Impugnatura anteriore
- 2 Blocco di accensione
- 3 Interruttore ON/OFF
- 4 Impugnatura posteriore
- 5 Spia di rete/accensione
- 6 Cavo di alimentazione
- 7 Piastra di base

- 8 Indicatore di livello per la profondità di taglio
- 9 Preselezione della profondità di taglio
- 10 Battuta parallela
- 11 Alloggiamento della battuta parallela
- 12 Vite per battuta parallela
- 13 Finestra della linea di taglio

Figura A

- 14 Coperchio del vano batterie
- 15 Connettore per l'aspiratore polvere
- 16 Blocco del mandrino

Figura B

- 17 Flangia di fissaggio
- 18 Vite di serraggio
- 19 Lama
- 20 Chiave a brugola

Figura C

- 21 Interruttore ON/OFF (laser)
- 22 Apertura dell'uscita del fascio laser

Figura D

- 23 Disco da taglio diamantato
- 24 Lama circolare HSS Z89/60
- 25 Lama circolare HSS Z89/80
- 26 Lama TCT Z89/30
- 27 Tubo di aspirazione

● Dati tecnici

| Sega elettrica ad immersione | | PTS 710 B2 | |
|------------------------------|------------------------------------|------------|--|
| Numero del modello | HG09158 | Spina VDE | |
| | HG09158-CH | Spina CH | |
| Potenza nominale | 710 W | | |
| Tensione nominale | 230 V~, 50 Hz (corrente alternata) | | |
| Giri a vuoto n/n_0 | 5500 min ⁻¹ | | |
| Taglio/Profondità massima | 27 mm | | |
| Filettatura | M6 | | |
| Classe di protezione | II (doppio isolamento) | | |

Informazioni su rumore e vibrazioni

Valore misurato per il rumore determinato secondo la norma EN 62841. Il livello di rumore ponderato A dell'elettrotensile è tipicamente:

| | |
|-----------------------------|-------------------|
| Livello di pressione sonora | $L_{PA} = 100$ dB |
| Incertezza | $K_{PA} = 3$ dB |
| Livello di intensità sonora | $L_{WA} = 111$ dB |
| Incertezza | $K_{WA} = 3$ dB |

AVVERTENZA!



Indossare le cuffie di protezione!

Valore di vibrazione totale

| | |
|--------------------|----------------------------------|
| Taglio del legno | $a_{h,W} = 2,2$ m/s ² |
| Incertezza | $K = 1,5$ m/s ² |
| Taglio del metallo | $a_{h,M} = 2,6$ m/s ² |
| Incertezza | $K = 1,5$ m/s ² |

INDICAZIONE

- ▶ I valori di vibrazione totale dichiarati e i valori di emissione sonora dichiarati sono stati misurati secondo una procedura di prova standardizzata e possono essere utilizzati per confrontare un elettrotensile con un altro.
- ▶ I valori di vibrazione totale dichiarati e i valori di emissione sonora dichiarati possono essere utilizzati anche per una stima preliminare del carico.

AVVERTENZA!

- ▶ Le emissioni di vibrazioni e di rumore durante l'uso effettivo dell'elettrotensile possono differire dai valori dichiarati a seconda del modo in cui l'elettrotensile viene utilizzato, in particolare il tipo di pezzo da lavorare.
Cercare di mantenere il carico di vibrazioni e rumori più basso possibile. Esempi di misure per ridurre le vibrazioni sono l'uso dei guanti quando si utilizza l'utensile e la limitazione del tempo di lavoro. Si deve tenere conto di tutte le parti del ciclo operativo (ad es. tempi in cui l'elettrotensile è spento e tempi in cui è acceso, ma senza carico).



Istruzioni di sicurezza

● Istruzioni generali di sicurezza per gli elettrotensili

AVVERTENZA!

- ▶ **Leggere tutte le istruzioni di sicurezza, le istruzioni, le illustrazioni e i dati tecnici forniti con questo elettrotensile.** Il mancato rispetto delle istruzioni riportate di seguito può causare scosse elettriche, incendi e/o lesioni gravi.

Conservare le istruzioni di sicurezza e le istruzioni per eventuali necessità future.

Il termine "elettrotensile" utilizzato nelle istruzioni di sicurezza si riferisce agli elettrotensili alimentati dalla rete (con cavo di alimentazione) o quelli a batteria (senza cavo di alimentazione).

Sicurezza sul posto di lavoro

- a) **Mantenere l'area di lavoro pulita e ben illuminata.** Aree di lavoro disordinate o non illuminate possono causare incidenti.

b) **Non lavorare con l'elettro utensile in un ambiente potenzialmente esplosivo contenente liquidi, gas o polveri infiammabili.** Gli elettro utensili producono scintille che possono accendere la polvere o i vapori.

c) **Tenere lontani i bambini e le altre persone durante l'uso dell'elettro utensile.** Una distrazione potrebbe provocare la perdita del controllo dell'elettro utensile.

Sicurezza elettrica

a) **La spina del connettore dell'elettro utensile deve essere inserita nella presa. La spina non deve essere modificata in alcun modo. Non utilizzare adattatori per spine insieme agli elettro utensili con messa a terra.** Spine non modificate e prese adatte riducono il rischio di scosse elettriche.

b) **Evitare il contatto fisico con superfici collegate a terra come tubi, riscaldatori, stufe e frigoriferi.** Se il corpo è a terra, il rischio di scossa elettrica aumenta.

c) **Tenere gli elettro utensili lontano dalla pioggia o dall'umidità.** La penetrazione dell'acqua in un elettro utensile aumenta il rischio di scosse elettriche.

d) **Non usare impropriamente il cavo di alimentazione per trasportare, appendere o scollegare l'elettro utensile dalla presa di corrente. Tenere il cavo di alimentazione lontano da fonti di calore, olio, spigoli vivi o parti in movimento.** I cavi di alimentazione danneggiati o aggrovigliati aumentano il rischio di scosse elettriche.

e) **Quando si lavora con un elettro utensile all'aperto, utilizzare solo prolunghe adatte all'uso esterno.** L'uso di una prolunga per esterni riduce il rischio di scosse elettriche.

f) **Se il funzionamento dell'elettro utensile in un ambiente umido è inevitabile, utilizzare un interruttore differenziale.** L'uso di un interruttore differenziale riduce il rischio di scosse elettriche.

Sicurezza personale

a) **Stare attenti, prestare attenzione a ciò che si sta facendo e usare il buon senso quando si lavora con un elettro utensile.** Non usare un elettro utensile quando si è privi di stanchezza o sotto l'influenza di droghe, alcol o medicinali. Un istante di disattenzione durante l'utilizzo dell'elettro utensile potrebbe provocare gravi lesioni.

b) **Indossare sempre dispositivi di protezione individuale e occhiali di sicurezza.** L'uso di dispositivi di protezione individuale, quali maschera antipolvere, scarpe di sicurezza antiscivolo, casco di sicurezza o cuffie di protezione, a seconda del tipo e dell'uso dell'elettro utensile, riduce il rischio di lesioni.

c) **Evitare la messa in funzione accidentale. Accertarsi che l'elettro utensile sia spento prima di collegarlo all'alimentazione e/o alla batteria, sollevarlo o trasportarlo.** Se quando si trasporta l'elettro utensile si ha il dito sull'interruttore, o se si collega l'elettro utensile acceso all'alimentazione elettrica, si possono verificare incidenti.

d) **Rimuovere gli utensili di regolazione o le chiavi prima di accendere l'elettro utensile.** Un utensile o una chiave che si trova in una parte rotante dell'elettro utensile può causare lesioni.

e) **Evitare una postura anomala. Garantire una base sicura e mantenere sempre l'equilibrio.** In questo modo è possibile controllare meglio l'elettro utensile in situazioni impreviste.

- f) **Indossare indumenti adatti. Non indossare abiti larghi o gioielli. Tenere capelli e vestiti lontano dalle parti in movimento.** Vestiti sciolti, gioielli o capelli lunghi possono rimanere impigliati in parti in movimento.
- g) **Se è possibile installare aspiratori polvere e sistemi di raccolta della polvere, questi vanno collegati e utilizzati correttamente.** L'uso di un aspiratore polvere può ridurre il rischio di pericoli legati alla polvere.
- h) **Non essere superficiali credendosi al sicuro e non ignorare le regole di sicurezza per gli elettroutensili, anche se si ha familiarità con l'elettroutensile avendolo utilizzato più volte.** Un uso sbadato può causare gravi lesioni in una frazione di secondo.
- e) **Prestare cura nella manutenzione degli elettroutensili e dello strumento di inserimento. Controllare che le parti mobili funzionino correttamente e non si inceppino, che le parti siano rotte o danneggiate in modo tale da compromettere il funzionamento dell'elettroutensile. Far riparare le parti danneggiate prima di utilizzare l'elettroutensile.** Molti incidenti sono causati da una cattiva manutenzione degli elettroutensili.
- f) **Mantenere gli utensili da taglio affilati e puliti.** Gli utensili da taglio con taglienti affilati tenuti con cura si inceppano meno e sono più facili da guidare.
- g) **Utilizzare elettroutensili, accessori, strumenti di inserimento, ecc. secondo le presenti istruzioni.** Tenere conto delle condizioni di lavoro e dell'attività da svolgere. L'uso di elettroutensili per applicazioni diverse da quelle previste può portare a situazioni di pericolo.

Uso e manipolazione dell'elettroutensile

- a) **Non sovraccaricare l'elettroutensile. Utilizzare l'elettroutensile adatto al proprio lavoro.** Con l'elettroutensile giusto si può lavorare meglio e in modo più sicuro per la prestazione specificata.
- b) **Non utilizzare un elettroutensile con un interruttore difettoso.** Un elettroutensile che non può più essere acceso o spento è pericoloso e va riparato.
- c) **Scollegare la spina e/o rimuovere la batteria prima di apportare regolazioni all'apparecchio, cambiare le parti degli strumenti di inserimento o mettere da parte l'elettroutensile.** Questa precauzione impedisce l'avviamento involontario dell'elettroutensile.
- d) **Tenere gli elettroutensili non utilizzati fuori dalla portata dei bambini. Non consentire l'uso dell'elettroutensile a persone che non lo conoscono o non hanno letto le presenti istruzioni per l'uso.** Gli elettroutensili sono pericolosi se utilizzati da persone inesperte.
- h) **Tenere le impugnature e le superfici di presa asciutte, pulite e prive di olio e grasso.** Le impugnature e le superfici di presa scivolose non consentono un uso e un controllo sicuro dell'elettroutensile in situazioni impreviste.

Manutenzione

- a) **Far riparare l'elettroutensile solo da personale qualificato e solo con pezzi di ricambio originali.** In questo modo si garantisce il mantenimento della sicurezza dell'elettroutensile.

● Riduzione delle vibrazioni e del rumore

Limitare il tempo di utilizzo, utilizzare modalità a bassa vibrazione e bassa rumorosità e indossare dispositivi di protezione individuale per ridurre gli effetti delle vibrazioni e del rumore.

Le seguenti misure possono contribuire a ridurre i rischi legati a vibrazioni e rumore:

- Utilizzare il prodotto solo in conformità con l'uso previsto e come descritto nelle presenti istruzioni per l'uso.
- Assicurarsi che il prodotto sia perfetto e ben mantenuto.
- Utilizzare gli strumenti di inserimento corretti per questo prodotto e assicurarsi che siano in buone condizioni di funzionamento.
- Tenere saldamente il prodotto dalle impugnature/superfici di presa.
- Mantenere il prodotto secondo le istruzioni e garantire un'adeguata lubrificazione (se del caso).
- Pianificare il processo di lavoro in modo che l'uso di prodotti con un elevato valore di vibrazione sia distribuito su un periodo più lungo.

● Comportamento in caso di emergenza

Utilizzare il presente manuale di istruzioni per familiarizzare con l'uso di questo prodotto. Memorizzare le istruzioni di sicurezza e rispettarle a tutti i costi. Ciò aiuta ad evitare rischi e pericoli.

- Fare sempre attenzione durante l'uso di questo prodotto in modo da poter identificare tempestivamente i pericoli e agire di conseguenza. Un intervento rapido può prevenire gravi lesioni e danni materiali.
- In caso di malfunzionamenti, spegnere immediatamente il prodotto e scollegarlo dalla rete elettrica. Prima di rimetterlo in funzione, far controllare e, se necessario, riparare da uno specialista qualificato.

● Rischi residui

Anche se il prodotto viene utilizzato correttamente, sussiste comunque un potenziale rischio di lesioni personali e danni materiali. In relazione alla costruzione e alla progettazione di questo prodotto possono verificarsi, tra l'altro, i seguenti pericoli:

- Danni alla salute derivanti da emissioni di vibrazioni se il prodotto viene utilizzato per un lungo periodo, non viene gestito e sottoposto a manutenzione in modo adeguato.
- Danni a persone e danni materiali causati da utensili da taglio difettosi o dall'impatto improvviso di un oggetto nascosto durante l'uso.
- Pericolo di lesioni e danni materiali causati da oggetti volanti.

INDICAZIONE

- ▶ Durante il funzionamento, questo prodotto genera un campo elettromagnetico! In determinate circostanze, questo campo può interferire con impianti medici attivi o passivi! Per ridurre il pericolo di lesioni gravi o mortali, si consiglia alle persone con impianti medici di consultare il proprio medico e il produttore dell'impianto medico prima di utilizzare il prodotto!

⚠ AVVERTENZA!



Spegnere il prodotto, scollegarlo dalla rete elettrica e lasciarlo raffreddare prima di effettuare qualsiasi regolazione!

⚠ CAUTELA! PERICOLO DI LESIONI!



La lame possono essere affilate e surriscaldarsi durante l'uso. Indossare sempre dei guanti protettivi durante la manipolazione delle lame.

● Istruzioni di sicurezza per tutte le seghe

Metodo di taglio

- a)  **PERICOLO! Tenere le mani lontano dalla zona di taglio e dalla lama.** Tenere

l'impugnatura aggiuntiva o l'alloggiamento del motore con la seconda mano. Se entrambe le mani tengono la sega, non possono essere ferite dalla lama.

- b) **Non toccare il pezzo in lavorazione da sotto.** La calotta di protezione non può proteggervi dalla lama sotto il pezzo da lavorare.

- c) **Regolare la profondità di taglio in base allo spessore del pezzo.** Sotto il pezzo dovrebbe essere visibile meno dell'altezza completa di un dente.

- d) **Non tenere mai il pezzo da tagliare in mano o sulla gamba. Fissare il pezzo su un supporto stabile.** È importante fissare bene il pezzo per ridurre al minimo il pericolo di contatto con il corpo, l'inceppamento della lama o la perdita di controllo.

- e) **Tenere l'elettrotensile solo dalle superfici di presa isolate quando si eseguono lavori in cui lo strumento di inserimento può colpire linee elettriche nascoste o il proprio cavo di alimentazione.** Il contatto con un filo sotto tensione metterà sotto tensione anche le parti metalliche dell'elettrotensile e causerà una scossa elettrica.

- f) **Quando si taglia in lunghezza, usare sempre una battuta o una guida a bordo dritto.** Ciò migliora la precisione del taglio e riduce la possibilità che la lama si inceppi.

- g) **Usare sempre lame della misura corretta e con un foro di alloggiamento adatto (ad es. a stella o tondo).** Le lame che non si adattano alle parti di montaggio della sega, girano in modo irregolare e causano la perdita di controllo.

- h) **Non utilizzare mai rondelle o viti della lama danneggiate o non corrette.** Le rondelle e le viti della lama sono state progettate specificamente per la vostra sega, per prestazioni ottimali e sicurezza operativa.

● Ulteriori istruzioni di sicurezza per tutte le seghe

Contraccolpo - Cause e rispettive istruzioni di sicurezza

- Un contraccolpo è la reazione improvvisa risultante da una lama agganciata, inceppata o disallineata che provoca il sollevamento incontrollato della sega e il suo spostamento dal pezzo verso l'operatore;
- se la lama si aggancia o si inceppa nella fessura di chiusura della sega, si blocca e la potenza del motore causa un contraccolpo dell'apparecchio indietro verso l'operatore;
- se la lama si attorciglia o si disallinea nel taglio, i denti del bordo posteriore della lama possono agganciarsi nella superficie del pezzo, causando lo spostamento della lama dalla fessura della sega e il contraccolpo della sega verso l'operatore.

Un contraccolpo è il risultato di un uso errato o non corretto della sega. Può essere evitato adottando le precauzioni appropriate come descritto di seguito.

- a) **Tenere la sega saldamente con entrambe le mani e mettere le braccia in una posizione in cui si possano trattenere le forze di contraccolpo. Tenerci sempre a lato della lama, non portare mai la lama in linea con il corpo.** In caso di contraccolpo, la sega circolare può saltare all'indietro, ma l'operatore può controllare le forze di contraccolpo prendendo le dovute precauzioni.
- b) **Se la lama si inceppa o si interrompe il lavoro, spegnere la sega e tenerla ferma nel materiale finché la lama non si è arrestata. Non tentare mai di rimuovere la sega dal pezzo o di tirarla indietro finché la lama è in movimento, altrimenti potrebbe verificarsi un contraccolpo.** Determinare ed eliminare la causa dell'inceppamento della lama.
- c) **Se si desidera riavviare una sega che è bloccata nel pezzo, centrare la lama nella fessura della sega e controllare che i denti della sega non siano agganciati nel pezzo.** Se la lama è bloccata, può uscire dal pezzo o causare un contraccolpo al riavvio della sega.
- d) **Sostenere le piastre grandi per ridurre il rischio di un contraccolpo dovuto a una lama inceppata.** Le piastre di grandi dimensioni possono piegarsi sotto il proprio peso. Le piastre devono essere sostenute su entrambi i lati, sia in prossimità della fenditura che sul bordo.
- e) **Non utilizzare lame smussate o danneggiate.** Le lame con denti smussati o disallineati causano un maggiore attrito dovuto a una fessura troppo stretta, l'inceppamento della lama e il contraccolpo.
- f) **Prima di tagliare, stringere le regolazioni della profondità di taglio e dell'angolo di taglio.** Se si cambiano le regolazioni durante il taglio, la lama può bloccarsi e possono verificarsi contraccolpi.
- g) **Prestare particolare attenzione quando si effettuano tagli in pareti esistenti o altre aree non visibili.** Quando si taglia in oggetti nascosti, la lama penetrante può incepparsi e causare contraccolpi.

● Istruzioni di sicurezza specifiche per questa sega

Funzione della calotta di protezione

- a) **Prima di ogni utilizzo, controllare che la calotta di protezione si chiuda correttamente. Non utilizzare la sega se la calotta di protezione non si muove liberamente e non si chiude immediatamente. Non serrare o legare mai la calotta di protezione; cos' si lascerebbe la lama senza protezione.** Se la sega dovesse cadere accidentalmente a terra, la calotta di protezione può piegarsi. Assicurarsi che la calotta di protezione si muova liberamente e non tocchi la lama o altre parti a tutti gli angoli e le profondità di taglio.
- b) **Controllare lo stato e il funzionamento della molla della calotta di protezione. Far sottoporre la sega a manutenzione prima dell'uso se la calotta di protezione e la molla non funzionano correttamente.** Parti danneggiate, depositi di adesivi o accumuli di trucioli faranno sì che la calotta di protezione inferiori lavori lentamente.

- c) **Quando si esegue un “taglio ad immersione” che non è eseguito ad angolo retto, fissare la piastra di base della sega contro lo spostamento laterale.** Lo spostamento laterale può portare all’inceppamento della lama e quindi al contraccolpo.
- d) **Non posizionare la sega sul banco di lavoro o a terra senza che la calotta di protezione copre la lama.** Una lama non protetta e che ancora gira muove la sega contro la direzione di taglio e taglia ciò che si trova davanti. Osservare il tempo di coda della sega.

● Istruzioni supplementari

- Non usare dischi abrasivi.
- Usare solo lame con diametri corrispondenti alle etichette sulla sega.
- Quando si lavorano il legno o materiali che producono polveri pericolose per la salute, collegare l’apparecchio a un dispositivo di aspirazione adatto e testato.
- Indossare una maschera antipolvere quando si sega il legno.
- Usare solo lame raccomandate.
- Indossare sempre cuffie di protezione.
- Evitare il surriscaldamento delle punte dei denti della sega.
- Quando si sega la plastica, evitare di fonderla.
- Utilizzare la lama corretta in base al materiale da tagliare.
- Utilizzare solo le lame specificate dal produttore che, se destinate al taglio del legno o di materiali simili, siano conformi alla norma EN 847-1.
- Gli utensili devono essere utilizzati solo da persone addestrate ed esperte che padroneggiano l’uso degli utensili.
- Le lame circolari con corpi incrinati devono essere scartate (la riparazione non è consentita).
- La velocità massima indicata sull’utensile non deve essere superata. Se specificato, va rispettato l’intervallo di velocità.

Lame circolari (simboli)

⚠ AVVERTENZA!



Indossare guanti protettivi!



Indossare una protezione delle vie respiratorie!



Protegersi gli occhi!



Indossare le cuffie di protezione!

● Istruzioni di sicurezza per le troncatrici

- a) **La calotta di protezione che appartiene all’elettrotensile deve essere applicata con sicurezza e regolata in modo tale da garantire la massima sicurezza, rivolgendosi verso l’operatore la minima parte possibile della mola.** Tenere se stessi e le persone vicine fuori dal piano del disco abrasivo rotante. La calotta di protezione ha lo scopo di proteggere l’operatore da frammenti e contatti accidentali con la mola.
- b) **Utilizzare solo dischi da taglio diamantati per il proprio elettrotensile.** Il solo fatto che è possibile fissare l’accessorio all’elettrotensile non garantisce un uso sicuro.
- c) **La velocità ammissibile dello strumento di inserimento deve essere almeno pari alla velocità massima indicata sull’elettrotensile.** Un accessorio che ruota più velocemente di quanto consentito può rompersi e volare.
- d) **Le mole possono essere utilizzate solo per le applicazioni raccomandate.**

- Ad esempio: Non rettificare mai con la superficie laterale di un disco da taglio.** I dischi da taglio sono progettati per l'asportazione di materiale con il bordo del disco. Le forze laterali che agiscono su queste mole possono romperle.
- e) **Usare sempre flange di serraggio in perfetto stato, della giusta dimensione e forma per il disco abrasivo selezionato.** Le flange adatte fungono supporto per il disco abrasivo e riducono quindi il pericolo di rottura del disco abrasivo.
- f) **Non utilizzare dischi abrasivi usurati di elettrotensili più grandi.** I dischi abrasivi per elettrotensili più grandi non sono progettati per le velocità più elevate degli elettrotensili più piccoli e possono rompersi.
- g) **Il diametro esterno e lo spessore dello strumento di inserimento devono corrispondere alle indicazioni delle misure indicate sull'elettrotensile.** Gli strumenti di inserimento non correttamente dimensionati non possono essere adeguatamente schermati o controllati.
- h) **I dischi abrasivi e le flange devono adattarsi esattamente al mandrino di rettifica del proprio elettrotensile.** Gli strumenti di inserimento che non si adattano esattamente al mandrino di rettifica dell'elettrotensile, ruotano in modo non uniforme, vibrano molto fortemente e possono portare alla perdita di controllo.
- i) **Non usare dischi abrasivi danneggiati.** Prima di ogni utilizzo, controllare che i dischi abrasivi non presentino scheggiature e crepe. Nel caso in cui l'elettrotensile o il disco abrasivo dovesse cadere a terra, verificare eventuali danni oppure utilizzare un disco abrasivo non danneggiato. Dopo aver controllato e inserito il disco abrasivo, rimanere al di fuori del livello del disco abrasivo rotante e lasciare girare l'apparecchio alla massima velocità per un minuto. I dischi abrasivi danneggiati di solito si rompono durante questo tempo di prova.
- j) **Indossare attrezzature di protezione. A seconda dell'applicazione, utilizzare una protezione totale del viso, una protezione per gli occhi o occhiali di sicurezza. Se necessario, indossare una maschera antipolvere, una protezione acustica, guanti protettivi o un grembiule speciale per tenere lontano da voi piccole particelle di materiale e di molatura.** Gli occhi devono essere protetti dai corpi estranei volatili che si formano durante le diverse applicazioni. Le maschere antipolvere e le mascherine di protezione devono filtrare la polvere formatasi durante la lavorazione. In caso di esposizione prolungata a rumori forti, è possibile soffrire di perdita dell'udito.
- k) **Tenere le altre persone a distanza di sicurezza dall'area di lavoro. Tutti coloro che entrano nell'area di lavoro devono indossare dispositivi di protezione individuale.** Frammenti del pezzo in lavorazione o strumenti di inserimento rotti possono volare via e causare lesioni al di fuori dell'immediata area di lavoro.

- l) **Tenere l'apparecchio solo dalle superfici di presa isolate quando si eseguono lavori in cui lo strumento di inserimento può colpire linee elettriche nascoste o il proprio cavo di alimentazione.** Il contatto con un filo sotto tensione può anche mettere sotto tensione le parti metalliche dell'apparecchio e causare scosse elettriche.
- m) **Tenere il cavo di rete a dovuta distanza dagli strumenti di inserimento rotanti.** In caso di perdita di controllo dell'apparecchiatura, il cavo di rete può essere tagliato in due o colpito e la mano o il braccio dell'operatore potrebbero finire nello strumento di inserimento in rotazione.
- n) **Non posare mai l'elettrotensile prima che lo strumento di inserimento si sia fermato completamente.** Lo strumento di inserimento rotante può venire a contatto con la superficie di sostegno, causando la perdita di controllo dell'elettrotensile.
- o) **Non lasciare girare l'elettrotensile mentre lo si trasporta.** In caso di contatto accidentale, gli indumenti potrebbero rimanere impigliati nello strumento di inserimento rotante e quest'ultimo potrebbe perforare il corpo.
- p) **Pulire regolarmente le fessure di ventilazione dell'elettrotensile.** La ventola del motore attira la polvere nell'alloggiamento e un grande accumulo di polvere metallica può causare pericoli elettrici.
- q) **Non utilizzare l'elettrotensile vicino a materiali infiammabili.** Le schegge potrebbero infiammare questi materiali.
- r) **Non utilizzare strumenti di inserimento che richiedono un liquido di raffreddamento.** L'uso di acqua o altri liquidi di raffreddamento può causare scosse elettriche.

● Ulteriori istruzioni di sicurezza per le applicazioni di taglio abrasivo

Contraccolpo e rispettive istruzioni di sicurezza

Il contraccolpo è la reazione improvvisa risultante da un disco abrasivo rotante agganciato o bloccato. L'aggancio o l'inceppamento provoca l'arresto improvviso dello strumento di inserimento rotante.

Ciò fa accelerare un elettrotensile incontrollato contro il senso di rotazione dello strumento di inserimento nel punto di blocco.

Ad esempio, se un disco abrasivo rimane agganciato o bloccato nel pezzo, il bordo del disco abrasivo che si immerge nel pezzo può rimanere agganciato, provocando la rottura del disco o un contraccolpo. Il disco abrasivo si sposta quindi verso l'operatore/operatrice o si allontana da esso/essa, a seconda del senso di rotazione del disco nel punto di blocco. Ciò può anche causare la rottura dei dischi abrasivi.

Un contraccolpo è il risultato di un uso errato o non corretto dell'elettrotensile. Può essere evitato adottando le precauzioni appropriate come descritto di seguito.

- a) **Tenere saldamente l'elettrotensile e portare il corpo e le braccia in una posizione in cui è possibile trattenere le forze di contraccolpo.** Utilizzare sempre l'impugnatura aggiuntiva, se presente, per avere il massimo controllo possibile sulle forze di contraccolpo o di reazione durante l'avviamento. L'operatore può prendere le opportune precauzioni per controllare le forze di contraccolpo e di reazione.
- b) **Non tenere mai la mano vicino agli strumenti di inserimento in rotazione.** Lo strumento di inserimento può passare sulla mano al momento del contraccolpo.

- c) **Evitare di avvicinarsi alla zona anteriore o posteriore del disco abrasivo da taglio dritto in rotazione.** Il contraccolpo muove l'elettrotensile nella direzione opposta rispetto al movimenti del disco abrasivo sul punto di blocco.
- d) **Lavorare con particolare attenzione in prossimità di angoli, spigoli taglienti, ecc. Impedire che gli strumento di inserimento rimbalzino dal pezzo in lavorazione o si blocchino.** Lo strumento di inserimento rotante tende ad incepparsi agli angoli, agli spigoli vivi o quando rimbalza. Ciò causa la perdita di controllo o il contraccolpo.
- e) **Non utilizzare una catena o una lama dentata né dischi diamantati segmentati con fessure di larghezza superiore a 10 mm.** Tali strumenti di inserimento causano un contraccolpo o una perdita di controllo sull'elettrotensile.
- f) **Evitare di far bloccare il disco abrasivo da taglio dritto o di esercitare una pressione troppo forte. Non praticare tagli eccessivamente profondi.** Il sovraccarico del disco da taglio ne aumenta la sollecitazione e la suscettibilità all'inceppamento o al bloccaggio, e quindi la possibilità di contraccolpo o rottura della mola.
- g) **Se il disco da taglio si inceppa o si interrompe il lavoro, spegnere l'apparecchio e tenerlo fermo finché il disco non si è arrestato.** Non tentare mai di estrarre il disco da taglio ancora in funzione dal taglio, altrimenti può verificarsi un contraccolpo. Determinare ed eliminare la causa dell'inceppamento.
- h) **Non riaccendere l'elettrotensile finché si trova ancora nel pezzo in lavorazione.**
- i) **Lasciare che il disco da taglio raggiunga la massima velocità prima di continuare con cautela il taglio.** In caso contrario, il disco potrebbe agganciarsi, saltare fuori dal pezzo in lavorazione o causare un contraccolpo.
- j) **Sostenere le piastre o i pezzi di grandi dimensioni per ridurre il rischio di un contraccolpo dovuto a un disco da taglio inceppato.** I pezzi di grandi dimensioni possono piegarsi sotto il proprio peso. Il pezzo da lavorare deve essere deposto su entrambi i lati del disco, sia in prossimità del taglio che sul bordo.
- k) **Prestare particolare attenzione quando si effettuano "tagli a tasca" in pareti esistenti o altre aree non visibili.** Il disco da taglio che viene immerso può causare un contraccolpo quando si taglia in tubi del gas o dell'acqua, linee elettriche o altri oggetti.

● Istruzioni supplementari

Strutture di dischi da taglio ammissibili

Diamantati, diametro disco 89 mm, spessore disco max. 1,8 mm

- Indossare sempre una maschera antipolvere!
- Indossare sempre cuffie di protezione!

Accessori/complementi originali

- Usare solo gli accessori e i complementi specificati nel manuale di istruzioni o il cui alloggiamento è compatibile con l'apparecchio.

Lama da taglio (simboli)

AVVERTENZA!



Indossare le cuffie di protezione!



Proteggersi gli occhi!



Indossare le scarpe di sicurezza!

AVVERTENZA!



Indossare guanti protettivi!



Indossare una protezione delle vie respiratorie!



Non ammesso per la rettifica a umido!



Diametro consentito degli utensili



È vietata la molatura laterale

● Istruzioni di sicurezza per gli utensili di rettifica

a) Informazioni generali

Gli utensili di rettifica sono fragili, quindi è necessaria un'estrema attenzione nel maneggiarli. L'uso di utensili di rettifica danneggiati, non correttamente bloccati o inseriti è pericoloso e può portare a gravi lesioni.

b) Manipolazione, trasporto e stoccaggio

Gli utensili di rettifica vanno maneggiati e trasportati con cura. Gli utensili di rettifica devono essere conservati in modo tale da non essere esposti a danni meccanici o a influssi ambientali dannosi.

Evitare il pericolo di morte per scosse elettriche!

- Controllare regolarmente lo stato dell'apparecchio, del cavo di alimentazione e della spina di rete. Non utilizzare apparecchi con parti simili danneggiate. Non aprire mai l'apparecchio. Apparecchi, cavo di alimentazione o spina di rete danneggiati costituiscono un pericolo di vita per scosse elettriche. Far eseguire i lavori di riparazione o sostituzione solo dal centro di assistenza o da un elettricista qualificato.

- Non utilizzare l'apparecchio quando è umido o in un ambiente umido.
- Quando si lavora all'aperto, collegare l'apparecchio tramite un interruttore differenziale (RCD) con una corrente di intervento massima di 30 mA. Usare solo una prolunga approvata per uso esterno.

INDICAZIONE

- ▶ Tenere sempre il cavo di alimentazione lontano dall'area di effetto del prodotto e farlo passare all'indietro lontano dal prodotto.

AVVERTENZA!

Protegersi dalle radiazioni laser!



LASER 2



$P_{max} < 1 \text{ mW}$ • $\lambda 650 \text{ nm}$
EN 60825-1:2014

L'apparecchio contiene un laser di classe 2

- ▶ Non dirigere il laser su persone o animali.
- ▶ Non guardare mai direttamente nel laser. Il laser può causare danni agli occhi.
- ▶ Non puntare il raggio laser su materiali altamente riflettenti. Pericolo da luce riflettente.
- ▶ Qualsiasi regolazione per amplificare il raggio laser è proibita. Sussiste il rischio di lesioni!
- ▶ Non si accetta alcuna responsabilità per i danni causati dalla manomissione dell'attrezzatura laser o dal mancato rispetto delle istruzioni di sicurezza.
- ▶ Cautela, se vengono utilizzati dispositivi di comando o di regolazione diversi da quelli qui specificati o vengono eseguite procedure diverse da quelle indicate nelle presenti istruzioni, ciò può causare l'esposizione a radiazioni pericolose.

INDICAZIONE

- ▶ Se il prodotto non viene utilizzato secondo il manuale di istruzioni del produttore, la protezione prevista può essere compromessa.

● Istruzioni di sicurezza per le batterie/gli accumulatori

- ⚠ PERICOLO DI MORTE!** Tenere le batterie/gli accumulatori fuori dalla portata dei bambini. In caso di ingestione consultare immediatamente un medico!



PERICOLO DI ESPLOSIONE! Non caricare mai batterie non ricaricabili. Non cortocircuitare le batterie/gli accumulatori e/o non aprirli. Le conseguenze possono essere surriscaldamento, rischio di incendio o esplosione.

- Non gettare mai le batterie/gli accumulatori nel fuoco o in acqua.
- Non esercitare alcuna pressione meccanica sulle batterie/sugli accumulatori.

Rischio di perdita di liquido dalle batterie/dagli accumulatori

- Evitare condizioni e temperature estreme che possono danneggiare le batterie/gli accumulatori, come ad esempio, l'esposizione a termosifoni o ai raggi diretti del sole.
- Se le batterie/gli accumulatori presentano perdite, evitare che le sostanze chimiche contenute vengano in contatto con pelle, occhi o mucose! Risciacquare immediatamente le zone colpite con acqua pulita e consultare un medico!



INDOSSARE GUANTI

PROTETTIVI! Le batterie/gli accumulatori che presentano fuoriuscite o danni possono causare ustioni a contatto con la pelle. In casi del genere, indossare guanti protettivi adatti.

- Nel caso di perdita di liquido delle batterie/gli accumulatori, rimuoverli subito dal prodotto per evitare danneggiamenti.
- Rimuovere le batterie/gli accumulatori, quando non si intende utilizzare il prodotto per un lungo periodo di tempo.

Rischio di danni al prodotto

- Utilizzare esclusivamente il tipo di batterie/accumulatori indicato!
- Inserire le batterie/gli accumulatori secondo l'identificazione di polarità (+) e (-) sulle batterie medesime e sul prodotto.
- Prima dell'inserimento, pulire i contatti della batteria/dell'accumulatore e nel vano batterie con un panno asciutto e privo di lanugine o un bastoncino di ovatta!
- Rimuovere immediatamente le batterie/gli accumulatori scarichi dal prodotto.

● Funzionamento

● Inserimento/sostituzione della batteria

1. Aprire il coperchio del vano batterie **14** con un apposito cacciavite a croce.
2. Se necessario, togliere la batteria usata.
3. Inserire una nuova pila a bottone da 3 V (tipo CR2032) secondo la polarità. Riavvitare il coperchio del vano batterie.

⚠ CAUTELA!

- ▶ Se vengono utilizzati dispositivi di comando o di regolazione diversi da quelli qui specificati o vengono eseguite procedure diverse da quelle indicate nelle presenti istruzioni, ciò può causare l'esposizione a radiazioni pericolose.

INDICAZIONE

- ▶ Il prodotto è dotato di una spia di rete/accensione **5**. La spia di rete/accensione si accende in verde non appena il prodotto viene collegato alla rete. Così la spia di rete/accensione segnala che il prodotto è sotto tensione.

● Controllo della piastra di base/calotta di protezione

⚠ **AVVERTENZA! PERICOLO DI LESIONI!**



Prima di effettuare qualsiasi intervento sul prodotto, scollegare sempre la spina di rete dalla presa.

- Prima di ogni utilizzo, controllare la facilità di movimento della piastra di base [7].
- Azionare il blocco di accensione [2] e tenerlo in questa posizione. Abbassare la sega a immersione. Così si controlla il funzionamento della piastra di base. La piastra di base deve essere facile da spostare e non deve bloccarsi.
- Dopo il rilascio, la piastra di base deve muoversi facilmente e tornare da sola nella posizione di partenza.

● Accensione e spegnimento

Accensione

1. Azionare il blocco di accensione [2] e tenerlo in questa posizione.
2. Azionare l'interruttore ON/OFF [3]. Dopo che il prodotto si è avviato, è possibile rilasciare nuovamente il blocco di accensione.

Spegnimento

- Rilasciare l'interruttore ON/OFF [3].

⚠ **CAUTELA! PERICOLO DI LESIONI!**



Indossare sempre dei guanti protettivi quando si maneggia o si lavora col prodotto.

⚠ **CAUTELA! RISCHIO DI LESIONI PERSONALI E DANNI MATERIALI!**

- ▶ Indossare i guanti quando si maneggia la lama. In questo modo si evitano lesioni da taglio.
- ▶ Non utilizzare lame smussate, incrinata, piegate o danneggiate.
- ▶ Prima del taglio, controllare che il pezzo in lavorazione non contenga corpi estranei nascosti come chiodi o viti. Togliarli.
- ▶ Utilizzare sempre la lama appropriata.
- ▶ Fissare il pezzo al banco di lavoro tramite dispositivi di serraggio.
- ▶ Applicare solo la pressione necessaria per il taglio. Una pressione eccessiva può causare la piegatura e la rottura della lama.
- ▶ Spegnerne immediatamente il prodotto se la lama si inceppa. Allargare il taglio della sega ed estrarre con cautela la lama.
- ▶ Durante il lavoro, stare sempre a lato del prodotto.
- ▶ Assicurarsi che il luogo di lavoro sia ventilato.
- ▶ Evitare di sovraccaricare il prodotto durante il lavoro.

● Preselezione della profondità di taglio

INDICAZIONE

- ▶ Si raccomanda di selezionare una profondità di taglio di circa 2 mm superiore allo spessore del materiale. Così si assicurerà un taglio pulito.
1. Rilasciare la leva di bloccaggio rapido della preselezione della profondità di taglio [9].
 2. Impostare la profondità di taglio desiderata sull'indicatore di livello [8].
 3. Stringere nuovamente la leva di bloccaggio rapido.

● Montaggio della battuta parallela

1. Allentare la vite per la battuta parallela **12** sulla piastra di base **7**.
2. Inserire la battuta parallela **10** nell'alloggiamento della battuta parallela **11**.
3. Stringere nuovamente la vite per la battuta parallela.

● Manipolazione della sega a immersione

1. Posizionare il prodotto sul materiale. Allineare eventualmente il prodotto alla battuta parallela **10** o a una linea tracciata.
2. Azionare il blocco di accensione **2** e tenerlo in questa posizione. Azionare l'interruttore ON/OFF **3**.
3. Premere il prodotto in avanti in modo che la sega a immersione si abbassi. È ora possibile rilasciare il blocco dell'accensione.
4. Tagliare a pressione moderata.

● Tipi di lama

I tipi di lame fornite coprono le applicazioni più comuni:

| Tipo/Descrizione | Uso |
|---|--|
| Lama circolare HSS 24 Z89/60 Ø 89 mm 60 denti | <input type="checkbox"/> Legno morbido <input type="checkbox"/> Metalli morbidi |
| Lama circolare HSS 25 Z89/80 Ø 89 mm 80 denti | <input type="checkbox"/> Legno morbido <input type="checkbox"/> Metalli morbidi |
| Disco da taglio diamantato 23 Z89 Ø 89 mm | <input type="checkbox"/> Ceramica <input type="checkbox"/> Roccia |
| Lama TCT 26 Z89/30 Ø 89 mm 30 denti | <input type="checkbox"/> Legno <input type="checkbox"/> Plastica |

● Segno per la linea di taglio

- La finestra della linea di taglio serve a guidare il prodotto con precisione lungo la linea di taglio segnata sul pezzo.
- Per un taglio preciso nelle dimensioni, posizionare il prodotto sul pezzo in modo che il segno di taglio appaia nella finestra della linea di taglio **13**.

● Collegamento dell'aspiratore polvere

INDICAZIONE

- ▶ Quando si lavora sul legno per un periodo di tempo prolungato e soprattutto quando si lavora su materiali che producono polveri pericolose per la salute, collegare il prodotto a un dispositivo esterno di aspirazione della polvere adatto al materiale.
- ▶ Controllare che l'aspiratore polvere sia fissato correttamente.
- ▶ Si prega di fare riferimento anche al manuale di istruzioni dell'aspirapolvere.
- ▶ Osservare le norme vigenti nel proprio paese per i materiali da lavorare.
- ▶ Spingere il tubo di aspirazione **27** sul connettore per l'aspiratore polvere **15** e bloccarlo.
- ▶ Collegare un aspiratore polvere e trucioli approvato al tubo di aspirazione.

● Cambiare la lama

⚠ AVVERTENZA! PERICOLO DI LESIONI!



Prima di effettuare qualsiasi intervento sul prodotto, scollegare sempre la spina di rete dalla presa.

1. Azionare il blocco del mandrino **16**. Allentare con la chiave a brugola **20** la vite di serraggio **18** (girare in senso orario per aprire). Togliere la vite di serraggio **18** e la flangia di fissaggio **17** (vedi anche Fig. B).

2. Impostare la profondità di taglio sulla posizione massima.
3. Azionare il blocco di accensione **2** e tenerlo in questa posizione. Orientare la piastra di base **7** verso l'alto.
4. Rimuovere la lama **19**.
5. Installare di conseguenza la lama nell'ordine inverso a quello descritto sopra.
6. Azionare il blocco del mandrino (finché non si innesta) e serrare con la chiave a brugola la vite di serraggio.
 - La freccia sulla lama deve corrispondere alla freccia del senso di rotazione  (direzione di marcia segnata sul prodotto).

● Accensione e spegnimento del laser

Accensione

- Azionare l'interruttore ON/OFF (laser) **21**.

Spegnimento

- Azionare nuovamente l'interruttore ON/OFF (laser) **21**.

INDICAZIONE

- ▶ Se la batteria è esaurita, sostituirla con una nuova pila a bottone da 3 V (tipo CR2032).
- ▶ Fare sostituire le spazzole di carbone dal produttore, dal suo servizio clienti o da una persona parimenti qualificata.

- Tenere sempre pulita la zona intorno alla calotta di protezione. Rimuovere la polvere e i trucioli con un pennello o con aria compressa.

⚠ AVVERTENZA!

- ▶ Fare sempre eseguire la sostituzione della spina di rete o del cavo di collegamento al produttore del prodotto o al suo servizio clienti. In questo modo si garantisce il mantenimento della sicurezza del prodotto.

● Pulizia e manutenzione

⚠ AVVERTENZA!



Spegnere il prodotto, scollegarlo dalla rete elettrica e lasciarlo raffreddare prima di effettuare qualsiasi operazione di ispezione, manutenzione o pulizia!

● Pulizia

- Fare attenzione a non versare liquidi verso l'interno del prodotto.
- Mantenere sempre il prodotto pulito, asciutto e privo di olio o grasso. Rimuovere la polvere dopo ogni utilizzo e prima della conservazione.
- Una pulizia regolare e corretta aiuta a garantire un uso sicuro e prolunga la durata del prodotto.
- Pulire il prodotto con un panno asciutto. Per le zone difficili da raggiungere, utilizzare una spazzola morbida.

INDICAZIONE

- ▶ Non utilizzare detersivi o disinfettanti chimici, alcalini, abrasivi o altri detersivi o disinfettanti aggressivi per pulire il prodotto in quanto potrebbero danneggiare le superfici.

● Manutenzione

- Il prodotto è esente da manutenzione.
- Controllare che il prodotto e gli accessori (ad esempio, le lame) non presentino segni di usura e danni prima e dopo ogni utilizzo. Se necessario, sostituirli con altri nuovi come descritto nel presente manuale di istruzioni per l'uso. Osservare i requisiti tecnici (vedi "Dati tecnici").
- Controllare che i coperchi e le protezioni non siano danneggiati e siano posizionati correttamente. Se necessario, sostituirli.
- Sostituire una lama smussata, piegata o altrimenti danneggiata.

● Riparazione

- Il prodotto non contiene al suo interno componenti che possono essere riparati dall'utente. Consultare un tecnico qualificato per far controllare il prodotto e per la manutenzione.

● Conservazione

- Pulire il prodotto (vedi "Pulizia").
- Conservare il prodotto e i suoi accessori in un luogo buio, asciutto, al riparo dal gelo e ben ventilato.
- Conservare sempre il prodotto fuori dalla portata dei bambini.
- Conservare il prodotto nella valigetta da trasporto.

● Trasporto

- Trasportare il prodotto nella valigetta da trasporto.
- Proteggere il prodotto contro urti e forti vibrazioni, soprattutto durante il trasporto in veicoli.
- Mettere in sicurezza il prodotto contro lo scivolamento e il ribaltamento.

● Smaltimento

L'imballaggio è composto da materiali ecologici che possono essere smaltiti presso i siti di raccolta locali per il riciclo.



Osservare l'identificazione dei materiali di imballaggio per lo smaltimento differenziato, i quali sono contrassegnati da abbreviazioni (a) e da numeri (b) con il seguente significato: 1-7: plastiche/20-22: carta e cartone/80-98: materiali compositi.

Prodotto:



Points de collecte sur www.quefairede mesdechets.fr
Privilégiez la réparation ou le don de votre appareil !

Il prodotto, i suoi accessori e i materiali di imballaggio sono riciclabili e soggetti alla responsabilità estesa del produttore.

Per un migliore trattamento dei rifiuti, smaltirli separatamente seguendo i diversi simboli della raccolta differenziata.

Il logo Triman è valido solamente per la Francia.



E' possibile informarsi circa le possibilità di smaltimento del prodotto usato presso l'amministrazione comunale o cittadina.



Per questioni di tutela ambientale non gettare il prodotto usato tra i rifiuti domestici, ma provvedere invece al suo corretto smaltimento. Presso l'amministrazione competente è possibile ricevere informazioni circa i siti di raccolta e i relativi orari di apertura.

Le batterie/gli accumulatori difettosi o usati devono essere riciclati secondo la direttiva 2006/66/CE e relative modifiche. Smaltire le batterie/gli accumulatori e/o il prodotto presso i punti di raccolta indicati.



Uno smaltimento scorretto delle batterie/gli accumulatori procura danni all'ambiente!

Estrarre le batterie/il pacchetto batteria dal prodotto prima dello smaltimento.

È vietato smaltire le batterie/gli accumulatori con i rifiuti domestici. Possono contenere metalli pesanti nocivi e sono soggetti a smaltimento come rifiuti speciali. I simboli chimici dei metalli pesanti sono i seguenti: Cd = cadmio, Hg = mercurio, Pb = piombo. Consegnare, pertanto, le batterie/gli accumulatori esausti presso un punto di raccolta comunale.

● **Garanzia**

Il prodotto è stato fabbricato accuratamente secondo severe direttive di qualità ed è stato controllato meticolosamente prima della consegna. In caso di difetti di materiale o fabbricazione l'acquirente può far valere diritti legali nei confronti del venditore. La nostra garanzia sotto riportata non costituisce alcun limite ai diritti legali dell'acquirente.

Questo prodotto è garantito per 3 anni con decorrenza dalla data di acquisto. La garanzia decorre dalla data d'acquisto. Conservare lo scontrino originale in un posto sicuro perché questo documento viene richiesto come prova dell'avvenuto acquisto.

Tutti i danni o difetti presenti già al momento dell'acquisto devono essere comunicati subito dopo l'apertura della confezione.

Se entro 3 anni dalla data di acquisto di questo prodotto si rileva un difetto di materiale o di fabbricazione, noi procederemo, a nostra discrezione, alla riparazione o sostituzione gratuita del prodotto o al rimborso del prezzo di acquisto. Un eventuale intervento in garanzia non prolunga né rinnova il periodo di garanzia stesso. Ciò vale anche per le parti sostituite e riparate.

Questa garanzia decade in caso di danneggiamento oppure uso o manutenzione impropri del prodotto.

La prestazione in garanzia vale per difetti del materiale o di fabbricazione. Questa garanzia non si estende a componenti del prodotto esposti a normale logorio, che possono pertanto essere considerati come componenti soggetti a usura (esempio capacità della batteria, calcificazione, lampade, pneumatici, filtri, spazzole...). La garanzia non si estende altresì a danni che si verificano su componenti delicati (esempio interruttori, batterie, parti realizzate in vetro, schermi, accessori vari) nonché danni derivanti dal trasporto o altri incidenti.

● **Gestione dei casi in garanzia**

Per garantire un rapido disbrigo delle proprie pratiche, seguire le istruzioni seguenti:

Per ogni richiesta si prega di conservare lo scontrino e il codice dell'articolo (IAN 453428_2307) come prova d'acquisto.

Il numero d'articolo può essere dedotto dalla targhetta, da un'incisione, dal frontespizio delle istruzioni (in basso a sinistra) oppure dall'adesivo applicato sul retro o sul lato inferiore.

In caso di disfunzioni o avarie, contattare innanzitutto i partner di assistenza elencati di seguito telefonicamente oppure via e-mail.

Si può inviare il prodotto ritenuto difettoso all'indirizzo del centro di assistenza indicato con spedizione esente da affrancatura, completo del documento di acquisto (scontrino) e della descrizione del difetto, specificando anche quando tale difetto si è verificato.

● **Assistenza**

IT Assistenza Italia

Tel.: 800790789

E-Mail: owim@lidl.it

● Dichiarazione di conformità UE

DICHIARAZIONE DI CONFORMITÀ UE

IAN: 453428_2307
Identificazione del prodotto: PARKSIDE Sega elettrica ad immersione
Numero di modello: HG09158

L'oggetto della dichiarazione di cui sopra è conforme alla pertinente normativa di armonizzazione dell'Unione:

| |
|--|
| Directive 2006/42/EC |
| Directive 2014/30/EU |
| Directive 2011/65/EU con tutte le relative modifiche |

Riferimento alle pertinenti norme armonizzate utilizzate o riferimenti alle altre specifiche tecniche in relazione alle quali è dichiarata la conformità:

| N° / Parti |
|-------------------------------|
| Directive 2006/42/EC |
| EN 62841-1:2015 |
| EN 62841-2-5:2014 |
| EN 60745-2-22:2011+A11:2013 |
| EN ISO 12100:2010 |
| Directive 2014/30/EU |
| EN IEC 55014-1:2021 |
| EN IEC 55014-2:2021 |
| EN IEC 61000-3-2:2019+A1:2021 |
| EN 61000-3-3:2013+A1:2019 |

L'oggetto della dichiarazione di cui sopra è conforme alla direttiva 2011/65/UE del Parlamento europeo e del Consiglio, dell'8 giugno 2011, sulla restrizione dell'uso di determinate sostanze pericolose nelle apparecchiature elettriche ed elettroniche:

| N° / Parti |
|----------------------|
| Direttiva 2011/65/UE |
| EN IEC 63000:2018 |

Depositario della documentazione tecnica: OWIM GmbH & Co.KG

Firmato a nome e per conto di:

OWIM GmbH & Co. KG Stiftsbergstraße 1 D-74167 Neckarsulm Germania

La presente dichiarazione di conformità è rilasciata sotto la sola responsabilità del produttore.

Traduzione della dichiarazione di conformità originale

Neckarsulm
Luogo

03.08.2023
Data

ppa.Stefan Haensel
Authorised Signatory

ppa.Jens Buchheim
Authorised Signatory

IT













| | |
|--|-----------|
| Felhasznált figyelmeztető jelzések és szimbólumok | Oldal 231 |
| Bevezető | Oldal 231 |
| Rendeltetésszerű használat | Oldal 231 |
| A csomagolás tartalma | Oldal 232 |
| A részegységek leírása | Oldal 232 |
| Műszaki adatok | Oldal 232 |
| Biztonsági utasítások | Oldal 233 |
| Általános biztonsági utasítások elektromos szerszámokhoz | Oldal 233 |
| A rezgés és a zaj csökkentése | Oldal 236 |
| Teendők vészhelyzet esetén | Oldal 236 |
| További kockázatok | Oldal 237 |
| Biztonsági utasítások minden fűrészhez | Oldal 237 |
| További biztonsági utasítások minden fűrészhez | Oldal 238 |
| Termékspecifikus biztonsági utasítások ehhez a fűrészhez | Oldal 239 |
| Kiegészítő utasítások | Oldal 239 |
| Darabológépekre vonatkozó biztonsági utasítások | Oldal 240 |
| További biztonsági utasítások vágókorongok használatához | Oldal 241 |
| Kiegészítő utasítások | Oldal 243 |
| Csiszolószerszámokra vonatkozó biztonsági utasítások | Oldal 243 |
| Biztonsági utasítások elemekhez és akkumulátorokhoz | Oldal 244 |
| Használat | Oldal 245 |
| Az elem behelyezése/cseréje | Oldal 245 |
| A tartólemez/védőfedél ellenőrzése | Oldal 245 |
| Be- és kikapcsolás | Oldal 245 |
| A vágási mélység kiválasztása | Oldal 246 |
| A párhuzamvezető felszerelése | Oldal 246 |
| A merülőfűrész kezelése | Oldal 246 |
| Fűrészlapok típusai | Oldal 246 |
| A vágási vonal megjelölése | Oldal 246 |
| A porelszívó csatlakoztatása | Oldal 246 |
| A fűrészlap cseréje | Oldal 247 |
| A lézer be- és kikapcsolása | Oldal 247 |

| | |
|---|-----------|
| Tisztítás és ápolás | Oldal 247 |
| Tisztítás | Oldal 247 |
| Karbantartás | Oldal 248 |
| Javítás | Oldal 248 |
| Tárolás | Oldal 248 |
| Szállítás | Oldal 248 |
| Mentesítés | Oldal 248 |
| Garancia | Oldal 249 |
| Garanciális ügyek lebonyolítása | Oldal 249 |
| Szerviz | Oldal 249 |
| EU megfeleléségi nyilatkozat | Oldal 250 |

Felhasznált figyelmeztető jelzések és szimbólumok

Ebben a használati útmutatóban, a csomagoláson és az adattáblán az alábbi figyelmeztető jelzések láthatók:

| | | | |
|--|--|---|--|
|  | <p>Olvassa el a használati útmutatót.</p> |  | <p>A termék beállítása, karbantartása és tisztítása előtt, illetve ha a terméket nem használja, kapcsolja ki a készüléket, szüntesse meg a termék áramellátását és várja meg, míg lehűl.</p> |
|  | <p>Vegye figyelembe a figyelmeztetéseket és a biztonsági utasításokat!</p> |  | <p>II. védelmi osztály (kettős szigetelés)</p> |
|  | <p>Áramütés kockázata!</p> |  | <p>Váltóáram/-feszültség</p> |
|  | <p>Maximális vágási mélység</p> |  | <p>Egyenáram/-feszültség</p> |
|  | <p>A CE-jelzés azt jelzi, hogy a termék megfelel a rá vonatkozó EU előírásoknak.</p> |  | <p>Biztonsági utasítások Kezelési utasítások</p> |

ELEKTROMOS MERÜLŐFŰRÉSZ

● Bevezető

Gratulálunk új termékének vásárlása alkalmából. Ezzel a döntésével vállalatunk értékes terméke mellett döntött. A használati utasítás ezen termék része. A biztonságra, a használatára és a megsemmisítésre vonatkozó fontos tudnivalókat tartalmazza. A termék használata előtt ismerje meg az összes használati és biztonsági tudnivalót. A terméket csak a leírtak szerint és a megadott felhasználási területeken alkalmazza. A termék harmadik személy számára való továbbadása esetén kézbesítse vele annak a teljes dokumentációját is.

● Rendeltetésszerű használat

Ez az elektromos merülőfűrész (a későbbiekben „termék” vagy „elektromos szerszám”) hosszanti és átlós irányú merítévágások fűrészelésére alkalmas rögzített támasztékokon az alábbi anyagokban:

- Tömörfa
- Forgácslemez
- Rétegelt lemez
- Alumínium
- Csempe
- Kő
- Műanyag
- Könnyű építési anyagok

A termék más használati módjai, módosításai nem rendeltetészerűnek minősülnek és életveszély, sérülések és károk kockázatával járnak. A gyártó nem vállal felelősséget a nem rendeltetészerű használatból eredő károkokért. A termék kizárólag magánháztartásokban használható. A termék üzleti vagy ahhoz hasonló célokra nem alkalmas.

Vegyen figyelembe minden alkalmazandó helyi biztonsági előírást, szabványt és rendeletet. Az elektromos szerszámok használata egyes országos vagy helyi előírások szerint csak bizonyos időben lehet engedélyezett.

● A csomagolás tartalma

⚠ FIGYELMEZTETÉS!

▶ A termék és a csomagolóanyagok nem játékszerek! Gyermek nem játszhatnak a műanyag zacskókkal, fóliákkal és az apró alkatrészekkel! Lenyelés és fulladás kockázata!

- 1 Elektromos merülőfűrész
- 1 TCT fűrészlap Z89/30
- 1 Gyémántbevonatú vágókorong
- 1 HSS körfűrészlap Z89/60
- 1 HSS körfűrészlap Z89/80
- 1 Párhuzamvezető
- 1 Szívócső
- 1 Imbuszkulcs
- 1 Hordozókoffer
- 1 Gombelem
(Típus: CR2032)
- 1 Használati útmutató

● A részegység leírása

Elovasás előtt hajtogassa ki az ábrákat tartalmazó oldalt és azután ismerkedjen meg a termék funkcióival.

- 1 Elülső fogó
- 2 Kapcsolózár
- 3 Be-/kikapcsológomb
- 4 Hátsó fogó
- 5 Hálózati csatlakozást jelző lámpa
- 6 Elektromos vezeték
- 7 Tartólemez
- 8 Vágásmélység skála

- 9 Vágásmélység-állító
- 10 Párhuzamvezető
- 11 A párhuzamvezető tartója
- 12 A párhuzamvezető csavarja
- 13 A vágási vonal figyelőablaka

A ábra

- 14 Az elemtartó rekesz fedele
- 15 Porelszívó-csatlakozó
- 16 Orsóörgzítő

B ábra

- 17 Szorítókarima
- 18 Rögzítőcsavar
- 19 Fűrészlap
- 20 Imbuszkulcs

C ábra

- 21 A lézer be-/kikapcsológombja
- 22 Lézernyílás

D ábra

- 23 Gyémántbevonatú vágókorong
- 24 HSS körfűrészlap Z89/60
- 25 HSS körfűrészlap Z89/80
- 26 TCT fűrészlap Z89/30
- 27 Szívócső

● Műszaki adatok

| Elektromos merülőfűrész | PTS 710 B2 | |
|-------------------------------|------------------------------|----------------|
| Modellszám | HG09158 | VDE csatlakozó |
| | HG09158-CH | CH csatlakozó |
| Névleges teljesítmény | 710 W | |
| Névleges feszültség | 230 V~, 50 Hz (váltóáram) | |
| Üresjárat sebesség n/n_0 | 5500 min ⁻¹ | |
| Max. vágási mélység | 27 mm | |
| Menetméret | M6 | |
| Védelmi osztály | II (kettős szigetelés) | |

Zajkeltési és rezgési információk

A zajszint meghatározása az EN 62841 szerint történt. Az elektromos szerszám A besorolású zajszintje tipikusan:

| | |
|-----------------------|---------------------------|
| Zajszint | $L_{PA} = 100 \text{ dB}$ |
| Bizonytalanság | $K_{PA} = 3 \text{ dB}$ |
| Hangteljesítményszint | $L_{WA} = 111 \text{ dB}$ |
| Bizonytalanság | $K_{WA} = 3 \text{ dB}$ |

FIGYELMEZTETÉS!



Hordjon fülvédőt!

Rezgési összérték

| | |
|-----------------|-------------------------------|
| Fa fűrészelése | $a_{h,W} = 2,2 \text{ m/s}^2$ |
| Bizonytalanság | $K = 1,5 \text{ m/s}^2$ |
| Fém fűrészelése | $a_{h,M} = 2,6 \text{ m/s}^2$ |
| Bizonytalanság | $K = 1,5 \text{ m/s}^2$ |

MEGJEGYZÉS

- ▶ A megadott rezgés kibocsátási összérték és a megadott zajkibocsátási érték egy szabványos vizsgálati eljárás során volt megmérve, és alkalmazható egy elektromos szerszám összehasonlítására más szerszámmal.
- ▶ A megadott rezgés kibocsátási összérték és a megadott zajkibocsátási érték alkalmazható a terhelés előzetes felbecslésére is.

FIGYELMEZTETÉS!

- ▶ A rezgés- és zajkibocsátási érték az elektromos szerszám tényleges használatában eltérhet a megadott értéktől, az elektromos szerszám használati típusától és módjától, különösképpen a megmunkálandó munkadarab típusától függően.
Próbálja a rezgési és a zajterhelést minél kisebbre csökkenteni. A rezgési terhelés csökkentése érdekében többek között a szerszám használata során viseljen kesztyűt, valamint csökkentse a munkaidőt. Ehhez a működési ciklus minden részét figyelembe kell venni (például amikor az elektromos szerszám kikapcsolt állapotban van, vagy amikor be van kapcsolva, de nincs terhelés alatt).



Biztonsági utasítások

● Általános biztonsági utasítások elektromos szerszámokhoz

FIGYELMEZTETÉS!

- ▶ **Olvasson el minden, ehhez az elektromos szerszámhoz mellékelt biztonsági utasítást, figyelmeztetést, ábrát és műszaki adatot.** Az alábbi figyelmeztetések figyelmen kívül hagyása áramütéshez, tüzesettséghez és/vagy súlyos sérülésekhez vezethet.

Őrizzen meg minden biztonsági utasítást és figyelmeztetést biztonságos helyen későbbi használatra.

A biztonsági utasításokban használt „elektromos szerszám” kifejezés hálózati áramról működő (hálózati kábellel rendelkező) és akkumulátorral működő (hálózati kábel nélküli) elektromos szerszámokra vonatkozik.

Munkahelyi biztonság

- a) **A munkaterület legyen mindig tiszta és jól megvilágított.** A rendetlenség vagy a rossz fényviszonyok balesetekhez vezethetnek.
- b) **Az elektromos szerszámot ne használja robbanásveszélyes környezetben, ahol gyúlékony folyadékok, gázok vagy porok találhatóak.** Az elektromos szerszámok szikrákat keltenek, mely a port vagy a gázokat meggyújthatják.
- c) **Az elektromos szerszám használata során tartsa a gyermekeket és az egyéb személyeket távol.** Ha megzavarják, elveszítheti az elektromos szerszám feletti uralmát.

Elektromos biztonság

- a) **Az elektromos szerszám hálózati csatlakozójának illenie kell a konnektorba. Ne módosítsa a csatlakozót. Ne használjon adapteres csatlakozódugaszt földelt elektromos szerszámokkal.** A módosítás nélküli csatlakozók és a megfelelően illeszkedő konnektorok használatával csökken az áramütés kockázata.
- b) **Kerülje a testi érintkezést olyan földelt felületekkel, mint például csövek, fűtőberendezések, sütők vagy hűtőszekrények.** Az áramütés veszélye megnő, ha a teste földelve van.
- c) **Az elektromos szerszámokat tartsa esőtől, nedvességtől távol.** Ha az elektromos szerszám belsejébe víz jut be, az növeli az áramütés kockázatát.

- d) **Az elektromos vezetékét kizárólag rendeltetésének megfelelően használja, azzal ne szállítsa vagy akassza fel az elektromos szerszámot, illetve ne használja a hálózati csatlakozó kihúzására a konnektorból. Az elektromos vezetékét óvja a hőtől, olajoktól, éles sarkoktól vagy mozgó alkatrészekről.** A sérült vagy összetekeredett elektromos vezetékek növelik az áramütés kockázatát.
- e) **Ha az elektromos szerszámot kültéren használja, csak olyan hosszabbítót használjon, mely kültéri használatra alkalmas.** Egy kültéri használatra alkalmas hosszabbító használata csökkenti az áramütés kockázatát.
- f) **Ha elkerülhetetlen, hogy az elektromos szerszámot nedves környezetben használják, használjon egy maradékáram-megszakítót (RCD).** Maradékáram-megszakító használata lecsökkenti az áramütés kockázatát.

Személyes biztonság

- a) **Az elektromos szerszám használata során legyen körültekintő, figyeljen arra, mit tesz, dolgozzon tudatosan.** Ne használjon elektromos szerszámokat kábítószer, alkohol vagy gyógyszerek hatása alatt. Az elektromos szerszám használata során csupán egy pillanatnyi figyelmetlenség is súlyos sérülésekhez vezethet.
- b) **Viseljen személyes védőfelszerelést és mindig hordjon védőszemüveget.** A személyes védőfelszerelés, például pormaszk, csúszásmentes biztonsági cipő, védősisak vagy fülvédő - az elektromos szerszám használatától függően - lecsökkenti a sérülések kockázatát.

- c) **Ügyeljen arra, hogy az elektromos szerszám ne tudjon akaratlanul elindulni. Mielőtt az elektromos szerszámot az elektromos hálózatra és/vagy akkumulátorhoz csatlakoztatná, kézbe venné vagy mozgatná, ellenőrizze, hogy az ki van-e kapcsolva.** Ha az elektromos szerszám szállítása során az ujját a bekapcsológombon tartja, illetve ha az elektromos szerszám bekapcsolt állapotban van és az elektromos hálózatra csatlakozik, az balesetekhez vezethet.
- d) **Az elektromos szerszám bekapcsolása előtt a beállító szerszámokat, csavarkulcsokat távolítsa el.** Ha egy szerszám vagy egy kulcs az elektromos szerszám egy forgó részébe kerül, az sérüléseket okozhat.
- e) **Kerülje a szokatlan testhelyzeteket. Álljon biztosan és mindig őrizze meg az egyensúlyát.** Így képes lesz az elektromos szerszámot szokatlan helyzetekben is az irányítása alatt tartani.
- f) **Viseljen megfelelő ruházatot. Ne viseljen laza ruházatot vagy ékszereket. Tartsa a haját és a ruházatát a mozgó alkatrészekről távol.** A laza ruházatot, ékszereket vagy haját a készülék mozgó részei elkaphatják.
- g) **Ha porelszívó- vagy gyűjtőberendezések vannak beszerelve, azok csatlakoztatása és használata legyen megfelelő.** A porelszívó berendezések használata csökkenti a por okozta kockázatokat.
- h) **Kerülje a hamis biztonságérzetet, és ne hagyja figyelmen kívül az elektromos szerszámokra vonatkozó biztonsági szabályokat akkor sem, ha a gyakori használatnak köszönhetően azok kezelésében már tapasztalt.** A figyelmetlen kezelés a pillanat törtrésze alatt is sérülésekhez vezethet.

Az elektromos szerszám használata és kezelése

- a) **Ne terhelje túl az elektromos szerszámot. Az adott munkához az arra alkalmas elektromos szerszámot használja.** A megfelelő elektromos szerszám jobban és biztonságosabban dolgozhat, ha azt a megfelelő teljesítmény-tartományon belül használja.
- b) **Ne használjon meghibásodott kapcsolóval rendelkező elektromos szerszámot.** Ha egy elektromos szerszámot nem lehet be- vagy kikapcsolni, az veszélyes és szerelésre szorul.
- c) **A készülék beállítási műveletei, szerszámbetétek cseréje valamint az elektromos szerszám tárolása előtt húzza ki a hálózati csatlakozót a konnektorból és/vagy vegye ki a kivehető akkumulátort.** Ezzel az óvintézkedéssel megelőzi az elektromos szerszám akaratlan bekapcsolását.
- d) **A használaton kívüli elektromos szerszámokat tartsa gyermekek számára nem elérhető helyen. Ne hagyja, hogy az elektromos szerszámot olyan személyek használják, akik azzal kapcsolatban nem rendelkeznek tapasztalattal vagy nem olvasták el ezeket az utasításokat.** Az elektromos szerszámok tapasztalatlan kezekben veszélyesek.

- e) **Ápolja az elektromos szerszámokat és a szerszámbetéteit gondosan. Ellenőrizze a mozgó részek kifogástalan működését, hogy azok nem ragadnak-e be, hogy vannak-e törött vagy sérült alkatrészek, és hogy az elektromos szerszám működését semmi sem befolyásolja. A sérült alkatrészeket az elektromos szerszám használatba vétele előtt meg kell javítani.** Sok baleset okozója az elektromos szerszámok gondatlan karbantartása.
- f) **Gondoskodjon a vágószerszámok élességéről és tisztaságáról.** A gondosan ápolta, éles pengékkel rendelkező vágószerszámok kevésbé hajlamosak a beragadásra, és könnyebben irányíthatóak.
- g) **Az elektromos szerszámot, annak alkatrészeit, szerszámbetéteit stb. ezen útmutató szerint használja.** Ennek során vegye figyelembe a munka körülményeit és az elvégzendő feladatot. Az elektromos szerszámok nem rendeltetésszerű használata veszélyes helyzetekhez vezethet.
- h) **Tartsa a fogantyúkat és a fogófelületeket szárazon, tisztán, olajoktól és zsíradékoktól mentesen.** A csúszós fogantyúk és fogófelületek miatt nem biztosítható az elektromos szerszám biztonságos kezelése és irányítása váratlan helyzetekben.

Javítás

- a) **Az elektromos szerszám javítási munkálatait bizza képzett szakemberre, és csak eredeti pótalkatrészeket használjon.** Így gondoskodhat az elektromos szerszám biztonságos működésének megőrzéséről.

● **A rezgés és a zaj csökkentése**

Csökkentse a használati időt, alkalmazzon kevesebb rezgéssel és zajjal járó használati módokat, valamint viseljen személyes védőfelszerelést, ezzel csökkentve a rezgés és a zaj hatását.

Az alábbi intézkedések segítenek a rezgések és a zaj okozta ártalmak csökkentésében:

- A terméket kizárólag rendeltetésszerűen, az ebben az útmutatóban leírtak szerint használja.
- Ügyeljen a termék kifogástalan állapotára és gondoskodjon a megfelelő karbantartásról.
- A termékhez a megfelelő szerszámbetéteket használja, és ügyeljen arra, hogy azok kifogástalan állapotban legyenek.
- Tartsa a terméket határozottan a fogóinál, illetve fogófelületeinél.
- A termék karbantartását végezze az utasításoknak megfelelően, továbbá ne feledkezzen meg az elégséges kenésről sem (ahol ez szükséges).
- A munkafolyamatot tervezze meg úgy, hogy a nagyobb rezgési értékű termékekkel végzett munka nagyobb időintervallumra tudjon eloszlani.

● **Teendők vészhelyzet esetén**

Ismerkedjen meg a termék használatával ennek az útmutatónak a segítségével. Tartsa észben a biztonsági utasításokat, és minden esetben kövesse azokat. Ez segít elkerülni a kockázatokat és veszélyeket.

- A termék használata során legyen mindig éber, így időben képes lesz a veszélyek felismerésére és kezelésére. A gyors beavatkozás segít megelőzni a súlyos személyi sérüléseket és anyagi károkat.
- Ha a termék hibásan működik, azonnal válassza le a hálózati áramról. Vizsgálta meg és szükség szerint szereltesse meg egy képzett szakemberrel, mielőtt újra használná.

● További kockázatok

Még akkor is megmarad a személyi sérülések és anyagi károk potenciális veszélye, ha a terméket az előírásoknak megfelelően használja. A termék felépítéséből és kialakításából adódóan többek között az alábbi veszélyekkel lehet számolni:

- A rezgéssel járó egészségügyi kockázatok, amennyiben a terméket hosszabb ideig használják, illetve a kezelése és a karbantartása nem szakszerűen történik.
- Személyi sérülések és anyagi károk kockázata, melyet hibás vágószerszámok, vagy egy rejtett tárgy becsapódása okoz használat közben.
- Repülő tárgyak okozta személyi sérülések és anyagi károk veszélye.

MEGJEGYZÉS

- ▶ A termék működés közben elektromágneses teret kelt! Ez a tér bizonyos körülmények között hatással lehet aktív vagy passzív orvosi implantátumok működésére! A súlyos vagy halálos sérülések veszélyének csökkentése érdekében az orvosi implantátumokkal rendelkező személyek érdeklődjenek orvosuknál vagy az orvosi implantátum gyártójánál, mielőtt a terméket használnák!

⚠ FIGYELMEZTETÉS!



A termék beállításainak elvégzése előtt kapcsolja ki a terméket, szüntesse meg a termék áramellátását és várja meg, míg lehűl!

⚠ VIGYÁZAT! SÉRÜLÉSVESZÉLY!



A fűrészlapok élesek lehetnek, és a használat során felforrósodhatnak. A fűrészlapok kezelésekor viseljen védőkesztyűt.

● Biztonsági utasítások minden fűrészhez

Fűrészelési munkák

- a)  **VESZÉLY! Ne közelítse a kezeit a fűrészelési területhez és a fűrészlaphoz.** A másik kezével tartsa meg a segédfogót vagy a motorburkolatot. Ha mindkét kezével a fűrészelt fogja, azokban a fűrészlap nem tud sérülést okozni.
- b) **Ne nyúljon a munkadarab alá.** A védőfedél a munkadarab alatt nem nyújt védelmet a fűrészlaptól.
- c) **A vágási mélységet állítsa a munkadarab vastagságához.** A munkadarab alatt nem egész egy fűrészfognak kell látszania.
- d) **A fűrészelt munkadarabot soha ne tartsa a kezében vagy a lábain. A munkadarabot rögzítse egy stabil tartófelületen.** Fontos, hogy a munkadarabot jól rögzítse, hogy minimálisra csökkentse a testtel való érintkezés, a fűrészlap elakadásának vagy az irányítás elvesztésének kockázatát.
- e) **Az elektromos szerszámot csak a szigetelt fogófelületeinél fogja, ha olyan munkákat végez, melyek során a szerszámot rejtett elektromos vezetékhez vagy a szerszám saját vezetékéhez érhet.** A feszültség alatt álló vezetékkel való érintkezés az elektromos szerszám fém részeit is feszültség alá helyezi, és áramütést okoz.
- f) **Hosszanti vágások során mindig használjon ütközőt vagy egyenes élvezetőt.** Ez javítja a vágási pontosságot és csökkenti a fűrészlap elakadásának esélyét.

- g) **Mindig a megfelelő méretű fűrészlapot használja, mely a megfelelő tartófurattal rendelkezik (pl. csillag alakú, vagy kerek).** Az olyan fűrészlapok, amelyek nem illenek a fűrész rögzítőelemeihez, egyenetlenül járnak és az irányítás elvesztését okozhatják.
- h) **Soha ne használjon sérült vagy nem megfelelő fűrészlapalátéteket vagy -csavarokat.** A fűrészlapalátétek vagy -csavarok kifejezetten az Ön fűrészéhez készültek az optimális teljesítmény és biztonság érdekében.

● További biztonsági utasítások minden fűrészhez

Visszarúgás – Okok és megfelelő biztonsági utasítások

- A visszarúgás egy hirtelen reakció, melyet egy becsípődött, beakadt vagy rosszul beállított fűrészlap okoz, aminek következtében a fűrész ellenőrizetlenül kiemelkedik, és a munkadarabból a kezelő felé mozdul;
- ha a fűrészlap becsípődik vagy beakad a záródó hasítékban, akkor az leblokkol, és a motor ereje visszalöki a készüléket a kezelő felé;
- ha a fűrészlap el van csavarodva vagy rosszul van beállítva a vágásban, a fűrészlap hátsó szélének fogai beleakadhatnak a munkadarab felületébe, aminek következtében a fűrészlap kimozdul a hasítékból, és a fűrész visszaugrik a kezelő felé.

A visszarúgás a fűrész hibás, helytelen használatának következménye. A megfelelő elővigyázatossággal, az alábbiakban leírtaknak megfelelően elkerülhető.

- a) **Fogja meg a fűrész mindkét kezével erősen, és állítsa a karjait olyan helyzetbe, hogy fel tudja fogni a visszarúgás erejét. Mindig a fűrészlap oldalánál álljon, soha ne állítsa a fűrészlapot a testével egy vonalba.** Visszarúgás esetén a körfűrész hátrafelé ugorhat, de a kezelő a megfelelő óvintézkedésekkel kordában tarthatja a visszarúgó erőket.
- b) **Ha a fűrészlap elakad, vagy amikor megszakítja a munkát, kapcsolja ki a fűrész és tartsa addig a munkadarabban, amíg a fűrészlap teljes mértékben le nem áll. Soha ne próbálja meg kivenni a fűrész a munkadarabból, vagy hátrafelé húzni azt, amíg a fűrészlap még mozog, különben visszarúgás történhet.** Állapítsa meg a fűrészlap elakadásának okát, és szüntesse meg.
- c) **Ha újra akarja indítani a munkadarabra szorult fűrész, akkor a fűrészlapot a hasítékban középre kell állítani, és ellenőrizni kell, hogy a fűrész fogai nem akadtak-e be a munkadarabba.** Ha a fűrészlap elakad, az kimozdulhat a munkadarabból, vagy a fűrész újraindításakor visszarúgást okozhat.
- d) **A nagyobb lapokat támassza alá, így lecsökkenti a beragadt fűrészlap által okozott visszarúgás kockázatát.** A nagyobb lapok a saját súlyuk alatt meghajolhatnak. A lapokat támassza alá mindkét oldalon, tehát a hasíték közelében és a szélen is.
- e) **Ne használjon tompa vagy sérült fűrészlapokat.** A tompa vagy rosszul beállított fogakkal rendelkező fűrészlapok a túl szűk hasíték miatt megnövekedett súrlódást, a fűrészlap elakadását és visszarúgást okoznak.

- f) **Fűrészelés előtt húzza meg a vágási mélységeket és a vágási szögbeállításait.** Ha a fűrészelés alatt a beállítások megváltoznak, a fűrészlap elakadhat, ami visszarúgást okozhat.
- g) **Legyen különösen elővigyázatos a fűrészelés során meglévő falakon vagy egyéb, kevésbé belátható helyeken.** A behatoló fűrészlap fűrészelés közben elakadhat a rejtett tárgyakban, ami visszarúgást okozhat.

● Termékspecifikus biztonsági utasítások ehhez a fűrészhez

A védőfedél funkciója

- a) **Minden használat előtt ellenőrizze a védőfedél kifogástalan zárását. Ne használja a fűrész, ha a védőfedél nem tud szabadon mozogni, és nem képes azonnal zárni. A védőfedeleket soha ne fogja be vagy kösse le; ennek következtében a fűrészlap védelem nélkül marad.** Ha a fűrész véletlenül a földre esik, a védőfedél elhajolhat. Ellenőrizze a védőfedél szabad mozgathatóságát, és hogy az az összes vágási szögnél vagy mélységnél nem ér-e a fűrészlaphoz vagy más részegységekhez.
- b) **Ellenőrizze a védőfedél rugójának állapotát és működését. Ha a védőfedél és a rugó nem működnek hibátlanul, használat előtt javítsa meg a fűrész.** Sérült alkatrészek, ragadós lerakódások vagy felgyülemlett forgácsok miatt az alsó védőfedél működése késni fog.
- c) **Amikor nem derékszögben végzett „merítévágást” végez, rögzítse a fűrész tartólemezt az oldalirányú elmozdulás ellen.** Az oldalirányú elmozdulás a fűrészlap beakadásához vezethet, ami visszarúgást okozhat.

- d) **Ne tegye a fűrész a munkasztalra vagy a padlóra, ha a védőfedél nem takarja a fűrészlapot.** A védelem nélküli, járó fűrészlap a fűrész a vágási iránnyal szemben mozgatja, és elvág mindent, ami az útjába kerül. Vegye figyelembe a fűrész kikapcsolás utáni járási idejét.

● Kiegészítő utasítások

- Ne használjon csiszolókorongokat.
- Csak a fűrészben feltüntetett átmérővel rendelkező fűrészlapokat használjon.
- Ha fával vagy egészségre káros port keltő anyagokkal dolgozik, a készüléket csatlakoztassa egy megfelelő, bevizsgált elszívó berendezéshez.
- Fa fűrészlése során hordjon porálarcot.
- Csak ajánlott fűrészlapokat használjon.
- Mindig viseljen fülvédőt.
- Kerülje a fűrészfogak csúcsainak túlhevülését.
- Műanyag fűrészlése során ügyeljen arra, hogy a műanyag ne olvadjon meg.
- A fűrészelt anyagoknak megfelelő fűrészlapot használjon.
- Használjon a gyártó által megadott fűrészlapokat, amelyeket ha fa vagy hasonló anyagokhoz terveztek, megfelelnek az EN 847-1 szabványnak.
- Szerszámokat csak olyan képzett és tapasztalt személyek használhatnak, akik tisztában vannak azok kezelésével.
- A repedt testű körfűrészlapokat ki kell selejtezni (helyreállításuk nem megengedett).
- Nem szabad meghaladni a szerszámon megadott legmagasabb fordulatszámokat. Be kell tartani a fordulatszám-tartományokat, amennyiben ilyenek meg vannak adva.

Körfűrészlapok (szimbólumok)

FIGYELMEZTETÉS!



Viseljen védőkesztyűt!



Viseljen légzésvédő maszkot!



Viseljen védőszemüveget!



Hordjon fülvédőt!

● Darabológépekre vonatkozó biztonsági utasítások

- a) **A elektromos szerszámhoz tartozó védőfedelelet biztonságosan kell felszerelni, és úgy kell beállítani, hogy az a lehető legbiztonságosabb legyen, tehát csiszolókorong lehető legkisebb része nézzen a szerszám kezelője felé.** A közeli személyek a forgó csiszolókorong forgási síkján kívül kell tartózkodniuk. A védőfedél célja, hogy megvédje a kezelőt a szilánkoktól és a csiszolókoronggal való véletlen érintkezéstől.
- b) **Az elektromos szerszámaához kizárólag gyémánt bevonatú vágókorongokat használjon.** Csak azért, mert egy alkatrészt rá tud rögzíteni az elektromos szerszámra még nem jelenti azt, hogy a használat biztonságos lesz.
- c) **A szerszámbetét megengedett fordulatszámának legalább olyan magasnak kell lennie, mint az elektromos szerszámon megadott legmagasabb fordulatszám.** Ha egy alkatrészt a megengedettnél gyorsabban forog széttörhet és elrepülhet.
- d) **A csiszolókorongokat csak az ajánlott alkalmazási módokra használja.**
Például: Soha ne végezzen csiszolást egy vágókorong oldalsó felületével. A vágókorongok a korong szélével történő vágásra alkalmasak. Az oldalirányú erőhatás ezeket a korongokat eltörheti.
- e) **Kizárólag sérülésmentes, megfelelő nagyságú és formájú feszítőkarimákat használjon a kiválasztott csiszolókoronghoz.** A megfelelő karima megtámasztja a csiszolókorongot, lecsökkentve a csiszolókorong törésének veszélyét.
- f) **Ne használjon nagyobb elektromos szerszámokon elkoptatott csiszolókorongokat.** Nagyobb elektromos szerszámokhoz való csiszolókorongok nem használhatóak kisebb elektromos szerszámok magasabb fordulatszámaihoz, így eltörhetnek.
- g) **A szerszámbetét külső átmérőjének és vastagságának meg kell felelnie a elektromos szerszám megadott méreteinek.** Rosszul méretezett szerszámbetéteket nem lehet megfelelő védelemmel ellátni és irányítani.
- h) **A csiszolókorongoknak és a karimáknak pontosan kell illeszkedniük az elektromos szerszám csiszolóorsójára.** Az olyan szerszámbetétek, melyeket nem illenek pontosan az elektromos szerszám csiszolóorsójára, egyenetlenül forognak, erősen rázkódnak, és könnyen el lehet veszteni felettük az irányítást.

- i) **Ne használjon sérült csiszolókorongokat.** Minden használat előtt ellenőrizze a csiszolókorongokat, hogy azokon nincsenek-e szilánkosodások vagy repedések. Ha az elektromos szerszám vagy a csiszolókorong leesett, ellenőrizze, hogy az sérült-e, vagy használjon helyette egy ép csiszolókorongot. Miután ellenőrizte és felhelyezte a csiszolókorongot, tartsa azt úgy, hogy mind Ön, mind pedig a közeli személyek a forgó szerszámbetét forgási síkján kívül essenek, majd járassa a készüléket egy percig a legmagasabb sebességgel. Ha a csiszolókorong hibás, ezalatt a próbajárat alatt eltörik.
- j) **Viseljen személyi védőfelszerelést. Az alkalmazásnak megfelelően viseljen arc- vagy szemvédőt, illetve védőszemüveget. Ahol szükséges, viseljen pormaszkot, fülvédőt, védőkesztyűt vagy olyan védőkötényt, amely megvédi Önt a kisebb szilánkoktól és anyagdaraboktól.** Óvja szemait a szétrepesztő törmelékektől, melyek a különböző alkalmazások során keletkeznek. Ahol az adott alkalmazás során por keletkezik, viseljen porálarcot vagy légzésvédőt. Ha túl nagy zajnak van kitéve, halláskárosodást szenvedhet.
- k) **Ügyeljen arra, hogy a kívülállóak a munkaterületől biztonságos távolságban legyenek. Mindenki, aki a munkaterületre lép, viseljen védőfelszerelést.** A munkadarabok törmelékei vagy a megtört szerszámbetétek elrepülhetnek, és a közvetlen munkaterületen kívül is sérüléseket okozhatnak.
- l) **A készüléket csak a szigetelt fogófelületeinél tartsa, ha olyan munkákat végez, melyek során a szerszámbetét a rejtett elektromos vezetékhez vagy a saját elektromos vezetékéhez érhet.** Feszültség alatt lévő vezetékekkel történő érintkezés során a készülék fém részei is feszültség alá kerülnek, ami áramütéshez vezethet.
- m) **Az elektromos vezetékét tartsa a forgó szerszámbetétől távol.** Ha elveszíti a készülék feletti uralmát, az elektromos vezetékét átvághatja vagy becsípheti, és a keze vagy a karja a forgó szerszámbetétbe kerülhet.
- n) **Soha ne tegye le az elektromos szerszámot addig, míg a szerszámbetét teljes mértékben le nem állt.** A forgó szerszámbetét a felülethez érhet, mely során könnyen elveszítheti az elektromos szerszám felett az irányítást.
- o) **Ne járassa az elektromos szerszámot, amíg azt szállítja.** A forgó szerszámbetét véletlenül elkaphatja a ruházatát, majd a testébe is fúródhat.
- p) **Rendszeresen tisztítsa meg a elektromos szerszám szellőzőnyílásait.** A motor ventilátorra beszívja a port a burkolat alá, és ha a fémes por nagy mértékben felgyülemlik, az elektromos veszélyeket okozhat.
- q) **Ne használja az elektromos szerszámot éghető anyagok közelében.** A szikrák az ilyen anyagokat begyújthatják.
- r) **Ne használjon olyan szerszámbetéteket, amelyek hűtőfolyadékokat igényelnek.** Víz vagy hűtőfolyadékok használata áramütéshez vezethet.

● További biztonsági utasítások vágókorongok használatához

A visszarúgásra vonatkozó biztonsági utasítások

A visszarúgás egy hirtelen reakció, melyet egy becsípődött vagy beakadt forgó csiszolókorong okoz. A becsípődés vagy elakadás a forgó szerszámbetét hirtelen leállásához vezet.

Ennek következtében az irányítást veszített elektromos szerszám a szerszámbetét forgásirányával szemben kezd el forogni az elakadási ponttól.

Ha például egy csiszolókorong a munkadarabba szorul vagy abban elakad, a csiszolókorong széle, amely a munkadarabba mélyed elszorulhat, ezáltal a csiszolókorong kitörhet, vagy visszarágást okozhat. Ezután a csiszolókorong a kezelő irányába fog elugrani, vagy épp azzal ellenkező irányba attól függően, hogy az elakadáskor a korong merre forgott. Ekkor a csiszolókorong el is törhet.

A visszarágás az elektromos szerszám hibás, helytelen használatának a következménye. A megfelelő elővigyázatossággal, az alábbiakban leírtaknak megfelelően elkerülhető.

- a) **Tartsa az elektromos szerszám erősen, és tartsa a testét és a karjait olyan helyzetben, hogy képes legyen ellenállni a visszarágás erejének.** Használja a segédfogót is, ha van ilyen, hogy minél jobban irányítani tudja a visszarágás erejét vagy az ellennyomatékot az indításkor. A kezelő a megfelelő övintézkedésekkel uralni tudja a visszarágások és az ellennyomatékok erejét.
- b) **Soha ne vigye közel a kezeit a forgó szerszámberetéhez.** A szerszámberét a visszarágás során a keze fölé kerülhet.
- c) **Kerülje a forgó vágókorong mögötti és előtti területet.** A visszarágás az elektromos szerszámot a csiszolókorong mozgásával ellentétes irányba fogja mozdítani az elakadás helyénél.
- d) **Dolgozzon különösen óvatosan sarkok, éles szélek stb. közelében. Akadályozza meg, hogy a szerszámberét a munkadarabról visszaugorjon és beakadjon.** A forgó szerszámberét sarkoknál, éles széleknél, vagy ha megpattan, hajlamos elakadni. Ez az irányítás elvesztéséhez vagy visszarágáshoz vezet.
- e) **Ne használjon láncos vagy fogazott fűrészlapot, illetve olyan szegmentált gyémántkorongot, melynek részei 10 mm-nél szélesebbek.** Az ilyen szerszámberétek visszarágást vagy az elektromos szerszám feletti irányítás elvesztését okozhatják.
- f) **Kerülje a vágókorong beakadását és a túl nagy nyomást. Ne végezzen túl mély vágásokat.** A vágókorong túlterhelése megnöveli annak igénybevételét, így az könnyebben elhajolhat vagy elakadhat, ami megnöveli a visszarágás vagy a korong törésének az esélyét.
- g) **Ha a vágókorong elakad, vagy amikor megszakítja a munkát, kapcsolja ki a készüléket és tartsa addig a helyén, amíg a korong teljes mértékben le nem állt.** Soha ne próbálja a még forgó vágókorongot kiemelni a vágásból, mert az visszarágást eredményezhet. Állapítsa meg az elakadás okát, és szüntesse azt meg.
- h) **Ne kapcsolja be az elektromos szerszámot addig, amíg az a munkadarabban van.**
- i) **Várja meg, míg a vágókorong eléri a legmagasabb fordulatszámot, mielőtt a vágást óvatosan folytatná.** Ellenkező esetben a korong elakadhat, kiugorhat a munkadarabból, vagy visszarágást okozhat.
- j) **A táblákat vagy nagyobb munkadarabokat támassza alá, így lecsökkenti a beragadt vágókorong által okozott visszarágás kockázatát.** A nagyobb munkadarabok a saját súlyuk alatt meghajolhatnak. A munkadarabot támassza alá a korong mindkét oldalán, tehát a vágás közelében és a szélén is.

- k) **Legyen különösen elővigyázatos az úgynevezett „zsebvágások” során meglévő falakon vagy egyéb, kevésbé belátható helyeken.** A bemélyedő vágókorong a vágás során gáz- vagy vízvezetékbe, elektromos vezetékbe vagy más tárgyakba érve visszarúgást okozhat.

● Kiegészítő utasítások

Engedélyezett vágókorong-kialakítások

Gyémántbevonatos, 89 mm korongátmérővel és max. 1,8 mm korongvastagsággal

- Mindig viseljen porálcot!
- Mindig viseljen fülvédőt!

Eredeti alkatrészek/kiegészítő eszközök

- Csak olyan alkatrészeket és kiegészítő eszközöket használjon, amelyek a használati útmutatójában szerepelnek, vagy amelyek csatlakozója kompatibilis a készülékkel.

Daraboló fűrészlap (szimbólumok)

⚠ FIGYELMEZTETÉS!



Hordjon fülvédőt!



Viseljen védőszemüveget!



Viseljen biztonsági cipőt!



Viseljen védőkesztyűt!



Viseljen légzésvédő maszkot!



Nem használható nedves csiszoláshoz!



A szerszámok engedélyezett átmérője



Nem használható oldalcsiszoláshoz

● Csiszolószerszámokra vonatkozó biztonsági utasítások

a) Általános

A csiszolószerszámok könnyen törnek, ezért a csiszolószerszámokkal különös óvatossággal kell bánni. A sérült, helytelenül befogott vagy behelyezett csiszolószerszámok használata veszélyes és súlyos sérülésekhez vezethet.

b) Kezelés, szállítás és tárolás

A csiszolószerszámokat körültekintően kezelje és szállítsa. A csiszolószerszámokat úgy kell tárolni, hogy azok ne legyenek mechanikus sérüléseknek vagy káros környezeti hatásoknak kitéve.

Kerülje az áramütés okozta életveszélyt!

- Rendszeresen ellenőrizze a készülék, az elektromos vezeték és a csatlakozó állapotát. Ne használjon sérült alkatrészekkel rendelkező készülékeket. Soha ne nyissa fel a készüléket. Ha a készülék, az elektromos vezetéke vagy a csatlakozója sérült, az életveszélyes áramütés veszélyét okozhatja. A javítással vagy cserével járó munkálatokat csak a szervizben vagy szakképzett villamossági szerelővel végeztesse el.
- Ne használja a terméket, ha az nedves, illetve nedves környezetben sem.
- Ha a szabadban dolgozik, csatlakoztasson a készülékhez egy maradékáram-megszakítót (FI), melynek kioldási árama nem haladja meg a 30 mA értéket. Csak kültéri használatra jóváhagyott hosszabbítókábel használjon.

MEGJEGYZÉS

- ▶ Az elektromos vezetékét mindig tartsa a termék hatókörétől távol, és azt a termék mögött vezesse el.

FIGYELMEZTETÉS!

Óvakodjon a lézersugártól!



LASER 2



$P_{max} < 1 \text{ mW}$ • $\lambda 650 \text{ nm}$

EN 60825-1:2014

A termék 2. osztályba tartozó lézert tartalmaz

- ▶ A lézert soha ne irányítsa emberekre vagy állatokra.
- ▶ Soha ne nézzen a lézersugárba. A lézer kárt tehet a szemben.
- ▶ Ne irányítsa a lézersugarat erősen fényvisszaverő felületekre. A visszaverődő fény veszélyes.
- ▶ Minden beállítás, amely a lézersugarat felerősíti tilos. Sérülés kockázata áll fenn!
- ▶ Nem vállalunk felelősséget a lézerberendezés módosítása vagy a biztonsági utasítások be nem tartása által okozott károkért.
- ▶ Vigyázzon, az itt meghatározottaktól eltérő kezelőszervek vagy beállítások használata vagy eljárások alkalmazása veszélyes sugárterhelést okozhat.

MEGJEGYZÉS

- ▶ Ha a terméket nem a gyártói használati útmutatónak megfelelően kezelik, a meglévő védelem gyengébb lehet.

● Biztonsági utasítások elemekhez és akkumulátorokhoz

-  **ÉLETVESZÉLY!** Az elemeket/akkumulátorokat tartsa gyermekek számára nem elérhető helyen. Lenyelés esetén azonnal forduljon orvoshoz!



ROBBANÁSVESZÉLY! Ne töltsön fel nem újratölthető elemeket. Az elemeket/akkumulátorokat ne zárja rövidre és ne nyissa fel. Ez túlhevüléshez, tüzesettséghez vagy robbanáshoz vezethet.

- Soha ne dobjon elemeket/akkumulátorokat tűzbe.
- Az elemeket/akkumulátorokat ne tegye ki mechanikai terhelésnek.

Az elemek/akkumulátorok kifolyásának kockázata

- Kerülje az olyan szélsőséges hőmérsékleti viszonyokat, melyek hatással lehetnek az elemekre/akkumulátorokra, például fűtőtestek vagy közvetlen napsütés.
- Ha az elemek/akkumulátorok kifolynak, kerülje a bőrt, a szemeket és a nyálkahártyákat érintkezését a vegyszerekkel! Alaposan mossa le az érintett területet bőszeges tisztítóval, és azonnal forduljon orvoshoz!



VISELJEN VÉDŐKESZTYŰT!

A sérült vagy kifolyt elemek/akkumulátorok a bőrrel érintkezve égési sérüléseket okozhatnak. Ezért ilyen esetben viseljen megfelelő védőkesztyűt.

- Ha az elemek/akkumulátorok kifolynak, azokat a károk elkerülése érdekében azonnal vegye ki a termékből.
- Ha a terméket hosszabb ideig nem használja, vegye ki belőle az elemeket/akkumulátorokat.

A termék sérülésének kockázata

- Csak a megadott elem- illetve akkumulátortípust használja!
- Az elemeket és akkumulátorokat az azokon, illetve a terméken lévő (+) és (-) polarításoknak megfelelően helyezze be.
- Behelyezés előtt tisztogassa meg az elem/akkumulátor és az elemtartó rekesz érintkezési pontjait egy száraz, szőszmentes ruhával vagy fűltisztító vattával!
- Az elhasznált elemeket/akkumulátorokat azonnal vegye ki a termékből.

● **Használat**

● **Az elem behelyezése/cseréje**

1. Nyissa fel az elemtartó rekesz fedelét [14] egy megfelelő méretű csillagsavarhúzó segítségével.
2. Szükség esetén vegye ki a lemerült elemet.
3. Helyezzen be egy 3 V-os gombelemet (típus: CR2032) a megfelelő polaritással. Rögzítse vissza az elemtartó rekesz fedelét.

⚠ VIGYÁZAT!

- ▶ Az itt meghatározottaktól eltérő kezelőszervek vagy beállítások használata vagy eljárások alkalmazása veszélyes sugárterhelést okozhat.

MEGJEGYZÉS

- ▶ A termék egy hálózati csatlakozást jelző lámpával [5] rendelkezik. Amint a terméket az elektromos hálózatra kapcsolják, a hálózati csatlakozást jelző lámpa zölden világít. A hálózati csatlakozást jelző lámpa ezzel jelzi, hogy a termék feszültség alatt van.

● **A tartólemez/védőfedél ellenőrzése**

⚠ FIGYELMEZTETÉS! SÉRÜLÉS KOCKÁZATA!



Mielőtt a terméken bármilyen munkálatokat végezne, húzza ki az elektromos csatlakozót a konnektorból.

- Minden használat előtt ellenőrizze a tartólemez [7] járását/mozgathatóságát.
- Nyomja meg a kapcsolózárat [2], és tartsa meg ebben a helyzetben. Engedje le a merülőfűrészt. Ezzel ellenőrizheti a tartólemez működését. A tartólemeznek könnyen mozgathatónak kell lennie, és nem akadhat el.
- Felengedés után tartólemeznek könnyedén kell mozognia és vissza kell ugrania a kiindulási helyzetébe.

● **Be- és kikapcsolás**

Bekapcsolás

1. Nyomja meg a kapcsolózárat [2], és tartsa meg ebben a helyzetben.
2. Nyomja meg a be-/kikapcsológombot [3]. Miután a termék beindult, elengedheti a kapcsolózárat.

Kikapcsolás

- Engedje fel a be-/kikapcsológombot [3].

⚠ VIGYÁZAT! SÉRÜLÉS KOCKÁZATA!



A termék kezelése és használata során mindig viseljen védőkesztyűt.

⚠ VIGYÁZAT! SZEMÉLYI SÉRÜLÉSEK ÉS ANYAGI KÁROK KOCKÁZATA!

- ▶ A fűrészlap kezelésekor viseljen kesztyűt. Így megelőzheti a vágásokat.
- ▶ Ne használjon tompa, töredezett, hajlott vagy sérült fűrészlapokat.
- ▶ Fűrészelés előtt ellenőrizze a munkadarabot, hogy abban nincsenek-e rejtett idegen tárgyak, például szögek vagy csavarok. Ha ilyet talál, távolítsa el.
- ▶ Mindig megfelelő fűrészlapot helyezzen be.
- ▶ Rögzítse a munkadarabot szorítóeszközökkel a munkaasztalhoz.
- ▶ Csak pont annyi nyomást gyakoroljon, amennyi a fűrészeléshez szükséges. A túl nagy nyomástól a fűrészlap elhajolhat és eltörhet.
- ▶ Ha a fűrészlap elakad, azonnal kapcsolja ki a terméket. Nyissa szét a vágást és óvatosan húzza ki a fűrészlapot.
- ▶ Munka során mindig álljon a termék oldalán.
- ▶ Gondoskodjon a munkaterület szellőzéséről.
- ▶ Munka során kerülje a termék túlzott igénybevételét.

● A vágási mélység kiválasztása

MEGJEGYZÉS

- ▶ Ajánlatos az anyagvastagságnál lehetőleg kb. 2 mm-rel nagyobb vágási mélységet beállítani. Ezáltal a vágás tisztább lesz.

1. Engedje ki a vágásmélység-állító [9] gyorskioldó karját.
2. Válassza ki a kívánt vágási mélységet a skálán [8].
3. Rögzítse vissza a gyorskioldó kart.

● A párhuzamvezető felszerelése

1. Lazítsa ki a párhuzamvezető csavarját [12] a tartólemezen [7].
2. Helyezze rá a párhuzamvezetőt [10] a párhuzamvezető tartójára [11].
3. Húzza meg a párhuzamvezető csavarját.

● A merülőfűrész kezelése

1. Helyezze rá a terméket az anyagra. Adott esetben illessze a terméket a párhuzamvezetőhöz [10] vagy egy felrajzolt vonalhoz.
2. Nyomja meg a kapcsolózárat [2], és tartsa meg ebben a helyzetben. Nyomja meg a be-/kikapcsológombot [3].
3. Tolja meg a terméket előrefelé, hogy a merülőfűrész lesüllyedjen. Ekkor már felengedheti a kapcsolózárat.
4. Mérsékelt nyomással fűrészljen.

● Fűrészlapok típusai

A mellékelt fűrészlaptípusok lefedik a leggyakoribb alkalmazási területeket:

| Típus/leírás | Használat |
|---|---|
| HSS körfűrészlap 24 Z89/60 Ø 89 mm 60 fog | <input type="checkbox"/> Puhafa <input type="checkbox"/> Puhafémek |

| Típus/leírás | Használat |
|---|--|
| HSS körfűrészlap 25 Z89/80 Ø 89 mm 80 fogas | <input type="checkbox"/> Puhafa <input type="checkbox"/> Puhafémek |
| Gyémántbevonatú vágókorong 23 Z89 Ø 89 mm | <input type="checkbox"/> Kerámia <input type="checkbox"/> Kő |
| TCT fűrészlap 26 Z89/30 Ø 89 mm 30 fog | <input type="checkbox"/> Faanyagok <input type="checkbox"/> Műanyag |

● A vágási vonal megjelölése

- A vágási vonal figyelőablaka a termék precíz vezetését segíti elő a munkadarabra feljelölt vágási vonalon.
- A pontos vágás érdekében úgy helyezze rá a terméket a munkadarabra, hogy a vágási vonal jelölése látható legyen a vágási vonal figyelőablakában [13].

● A porelszívó csatlakoztatása

MEGJEGYZÉS

- ▶ Ha hosszabb ideig fával, különösképpen ha egészségre ártalmas port termelő anyagokkal dolgozik, csatlakoztassa a terméket az anyagnak megfelelő külső porelszívó berendezéshez.
- ▶ Ellenőrizze a porelszívó helyes rögzítését.
- ▶ Vegye figyelembe a porelszívó gyártójának használati útmutatójában leírtakat.
- ▶ Tartsa szem előtt az országában a feldolgozandó anyagokra vonatkozó érvényes előírásokat.
- ▶ Tolja rá a szívócsövet [27] a porelszívó-csatlakozóra [15], majd csatolja össze őket.
- ▶ Csatlakoztasson rá egy jóváhagyott por- és forgácselszívót a szívócsőre.

● A fűrészlap cseréje

FIGYELMEZTETÉS! SÉRÜLÉS KOCKÁZATA!



Mielőtt a terméken bármilyen munkálatokat végezne, húzza ki az elektromos csatlakozót a konnektorból.

1. Nyomja le az orsórögztítőt [16]. Az imbuszkulcs [20] segítségével lazítsa ki a rögzítőcsavart [18] (a nyitáshoz csavarja az óramutató járásával megegyező irányban). Vegye le a rögzítőcsavart [18] és a szorítókarimát [17] (lásd a B ábrát is).
2. Állítsa a vágási mélységet a maximális állásba.
3. Nyomja meg a kapcsolózárát [2], és tartsa meg ebben a helyzetben. Fordítsa a tartólemezt [7] felfelé.
4. Vegye le a fűrészlapot [19].
5. A fűrészlap beillesztése ugyanígy, a fent leírt lépések szerint történik, fordított sorrendben.
6. Nyomja le az orsórögztítőt (amíg az be nem rögzül), majd húzza meg a rögzítőcsavart az imbuszkulcs segítségével.
 - A fűrészlapon lévő nyílnak a forgásirányt jelző nyíl  (hajtásirány, a terméken jelezve) felé kell néznie.

● A lézer be- és kikapcsolása

Bekapcsolás

- Nyomja meg a lézer be-/kikapcsológombját [21].

Kikapcsolás

- Nyomja meg a lézer be-/kikapcsológombját [21] újra.

MEGJEGYZÉS

- ▶ Ha az elem lemerül, cserélje ki egy új 3 V-os gomelemre (típus: CR2032).
- ▶ A szénkefét a gyártóval, annak ügyfélszolgálatával, vagy egy annak megfelelő képzettségű személlyel cseréltesse ki.

- A védőfedél területét tartsa tisztán. A port és a forgácsot takarítsa le egy egyet vagy magasnyomású levegő segítségével.

FIGYELMEZTETÉS!

- ▶ Az elektromos csatlakozó vagy a vezeték cseréjét mindig a termék gyártójával vagy annak ügyfélszolgálatával végeztesse el. Így biztosítható a termék biztonságos működése.

● Tisztítás és ápolás

FIGYELMEZTETÉS!



A termék ellenőrzése, karbantartása és tisztítása előtt kapcsolja ki a készüléket, szüntesse meg a termék áramellátását és várja meg, míg lehűl!

● Tisztítás

- Ügyeljen arra, hogy ne jussanak folyadékok a termék belsejébe.
- A terméket mindig tartsa tisztán, szárazon, olajtól és kenőanyagoktól mentesen. Minden használat után és tárolás előtt távolítsa el a port.
- A rendszeres és szakszerű tisztítással biztosíthatja a termék biztonságos használatát, valamint azzal az élettartamát is meghosszabbítja.
- A terméket tisztítsa egy száraz ruhával. A nehezen hozzáférhető helyekhez használjon egy puha kefét.

MEGJEGYZÉS

- ▶ A termék tisztításához ne használjon vegyi anyagokat, lúgokat, súrolószereket vagy egyéb durva tisztító- vagy fertőtlenítő anyagokat, mert azok kárt tehetnek a termék felületeiben.

● Karbantartás

- A termék nem igényel karbantartást.
- Minden használat előtt és után ellenőrizze a terméket és alkatrészeit (pl. a fűrészlapokat), hogy azok nincsenek-e elkopva vagy nem sérültek-e meg. Ezeket szükség szerint cserélje újakra ez ebben a használati útmutatóban leírtak szerint.
Ehhez vegye figyelembe a műszaki követelményeket is (lásd a „Műszaki adatok” című résznél).
- Ellenőrizze a fedő- és védőelemek épségét és megfelelő rögzítését. Szükség esetén cserélje ki azokat.
- Cserélje ki a fűrészlapot, ha az tompa, hajlott vagy más módon sérült.

● Javítás

- A termék nem tartalmaz olyan részeket, melyeket a felhasználó megjavíthat. A termék átvizsgálásához vagy szereléséhez forduljon egy képzett szakemberhez.

● Tárolás

- Tisztítsa meg a terméket (lásd a „Tisztítás” c. részt).
- A terméket és alkatrészeit tárolja sötét, száraz, fagymentes és jól szellőző helyen.
- A terméket tárolja gyermekek számára nem elérhető helyen.
- A terméket tárolja a hordozókofferében.

● Szállítás

- A terméket a hordozókofferében szállítsa.
- Óvja a terméket az ütdésektől, rázkódásoktól, melyek különösen a szállítás során a járművekben érhetik.
- Rögzítse a terméket, hogy az ne tudjon elcsúszni vagy eldőlni.

● Mentésítés

A csomagolás környezetbarát anyagokból készült, amelyeket a helyi újrahasznosító helyeken adhat le ártalmatlanítás céljából.



A hulladék elkülönítéséhez vegye figyelembe a csomagolóanyagban található jelzéseket. Ezek rövidítéseket (a) és számokat (b) tartalmaznak a következő jelentéssel: 1-7: műanyagok/20-22: papír és karton/80-98: kötőanyagok.

Termék:



A termék, beleértve a tartozékokat és a csomagolóanyagokat is, újrahasznosítható, és a gyártó kiterjesztett felelőssége alá tartozik. A jobb hulladékezelés érdekében az ábrán látható információk (szortírozási információk) alapján külön ártalmatlanítsa őket.

A Triman-logó csak Franciaországra vonatkozik.



A kiszolgált termék megsemmisítési lehetőségeiről lakóhelye illetékes önkormányzatánál tájékozódhat.



A környezete érdekében, ne dobja a kiszolgált terméket a háztartási szemétkébe, hanem adja le szakszerű ártalmatlanításra. A gyűjtőhelyekről és azok nyitvatartási idejéről az illetékes önkormányzatnál tájékozódhat.

A hibás vagy elhasznált elemeket/akkukat a 2006/66/EK irányelv és módosításai értelmében újra kell hasznosítani. Szolgáltassa vissza az elemeket/akkukat és/vagy a terméket az ajánlott gyűjtőállomásokon keresztül.



Környezeti károk az elemek/ akkuk hibás megsemmisítése következtében!

A megsemmisítés előtt vegye ki az elemeket/az akkumulátorcsomagot a termékből.

Az elemeket/akkukat nem szabad a háziszemétkébe dobni. Mérgező hatású nehézfémeket tartalmazhatnak és ezért különleges kezelést igénylő hulladéknak számítanak. A nehézfémek vegyjelei a következők: Cd = kadmium, Hg = higany, Pb = ólom. Ezért az elhasznált elemeket/akkukat egy közösségi gyűjtőhelyen adja le.

● Garancia

A terméket gondosan, szigorú minőségi előírások betartásával gyártottuk, és a szállítás előtt gondosan ellenőriztük. Anyag- vagy gyártási hibák esetén a termék eladójával szemben törvényes jogok illetik meg. Az Ön törvényes jogait az általunk alább meghatározott garancia semmilyen módon nem korlátozza.

Erre a termékre 3 év garanciát adunk a vásárlás dátumától számítva. A garancia idő a vásárlás dátumával kezdődik. Biztonságos helyen őrizze meg az eredeti vásárlói bizonylatot, mert ez a dokumentum szükséges a vásárlás bizonyításához.

A vásárláskor fennálló károkat és hiányosságokat a termék kicsomagolása után haladéktalanul jelezze.

Ha ezen a terméken a vásárlástól számított 3 éven belül anyag- vagy gyártási hibát észlel, választásunk szerint ingyenesen megjavítjuk vagy kicseréljük a terméket. A garancia idő nem hosszabbodik meg a helyette nyújtott szavatossági igény által. Ez a kicserélt vagy javított alkatrészekre is érvényes.

A garancia megszűnik, ha a terméket megrongálták, ill. nem szakszerűen kezelték vagy végezték a karbantartást.

A garancia az anyag- és gyártási hibákra vonatkozik. Ez a garancia nem terjed ki azokra a termékalkatrészekre, amelyek normál kopásnak vannak kitéve, és ezért gyorsan kopó alkatrészeknek minősülnek (pl. elemekre, akkumulátorokra, tömlőkre, tintapatronokra), illetve a törékeny alkatrészek sérülésére, pl. kapcsolókra vagy üveg alkatrészekre.

● Garanciális ügyek lebonyolítása

Ügyének gyors elintézetősége céljából, kérjük kövesse az alábbi útmutatást:

Kérjük, kérdések esetére készítse elő a pénztárblokkot és a cikkszámot (IAN 453428_2307) a vásárlás tényének az igazolására.

Kérjük, hogy a cikkszámot olvassa le a típustábláról, a gravírozásból, az Útmutató címlapjáról (balra lent), illetve a hátoldalon, vagy a termék alján található matricáról.

Amennyiben működési hibák, vagy egyéb hiányosság lépne fel, először vegye fel a kapcsolatot a következőkben megnevezett szervizek egyikével telefonon, vagy e-mailen.

A hibásnak ítélt terméket ezután a vásárlást igazoló blokk, valamint a hiba leírásának és keletkezési idejének mellékelésével díjmentesen postázhatja az Önnel közölt szervizcímre.

● Szerviz

(HU) Szerviz Magyarország

Tel.: 0680021536

E-mail: owim@lidl.hu

● EU megfelelési nyilatkozat

EU MEGFELELŐSÉGI NYILATKOZAT

IAN: 453428_2307
Termékkazonosító: PARKSIDE Elektromos merülőfűrész
Típuszám: HG09158

A fent ismertetett nyilatkozat tárgya megfelel a vonatkozó uniós harmonizációs jogszabálynak:

| |
|--|
| Directive 2006/42/EC |
| Directive 2014/30/EU |
| Directive 2011/65/EU az összes kapcsolódó módosítással |

Az alkalmazott harmonizált szabványokra való hivatkozás vagy az azokra az egyéb műszaki leírásokra való hivatkozás, amelyekkel kapcsolatban megfelelési nyilatkozatot tettek:

| Szám / vonatkozó részek |
|-------------------------------|
| Directive 2006/42/EC |
| EN 62841-1:2015 |
| EN 62841-2-5:2014 |
| EN 60745-2-22:2011+A11:2013 |
| EN ISO 12100:2010 |
| Directive 2014/30/EU |
| EN IEC 55014-1:2021 |
| EN IEC 55014-2:2021 |
| EN IEC 61000-3-2:2019+A1:2021 |
| EN 61000-3-3:2013+A1:2019 |

A fent ismertetett nyilatkozat tárgya megfelel az egyes veszélyes anyagok elektromos és elektronikus berendezésekben való alkalmazásának korlátozásáról szóló, 2011. június 8-i 2011/65 / EU európai parlamenti és tanácsi irányelvnek:

| Szám / vonatkozó részek |
|-------------------------|
| 2011/65/EU IRÁNYELV |
| EN IEC 63000:2018 |

A műszaki dokumentáció tulajdonosa: OWIM GmbH & Co.KG

nevében aláírva:

OWIM GmbH & Co. KG Stiftsbergstraße 1 D-74167 Neckarsulm, Németország

A jelen megfelelési nyilatkozatot a gyártó kizárólagos felelősségére bocsátják ki.

Az eredeti megfelelési nyilatkozat fordítása

Neckarsulm
Hely

03.08.2023
Dátum

ppa Stefan Haensel
Authorised Signatory

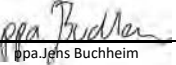
ppa Jøhns Buchheim
Authorised Signatory

HU



OWIM GmbH & Co. KG

Stiftsbergstraße 1
74167 Neckarsulm
GERMANY

Model No.: HG09158

Version: 01/2024

IAN 453428_2307

