

# SILVERCREST®



## WET & DRY HANDHELD VACUUM CLEANER SAS 7.4 LI B3

FR BE

### ASPIRATEUR À MAIN EAU ET POUSSIÈRE

Mode d'emploi

NL BE

### HANDSTOFZUIGER NAT EN DROOG

Gebruiksaanwijzing

DE AT CH

### HANDSTAUBSAUGER NASS UND TROCKEN

Bedienungsanleitung

IAN 337627\_1910

BE



FR BE

Avant de lire le mode d'emploi, ouvrez la page contenant les illustrations et familiarisez-vous ensuite avec toutes les fonctions de l'appareil.

---

NL BE

Vouw vóór het lezen de pagina met de afbeeldingen open en maak u vertrouwd met alle functies van het apparaat.

---

DE AT CH

Klappen Sie vor dem Lesen die Seite mit den Abbildungen aus und machen Sie sich anschließend mit allen Funktionen des Gerätes vertraut.

FR/BE	Mode d'emploi	Page	1
NL/BE	Gebruiksaanwijzing	Pagina	15
DE/AT/CH	Bedienungsanleitung	Seite	29

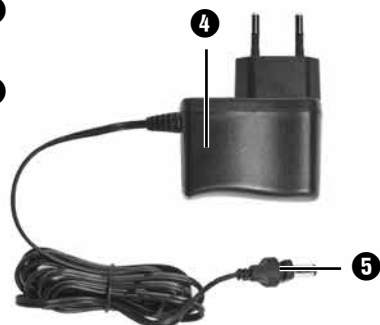
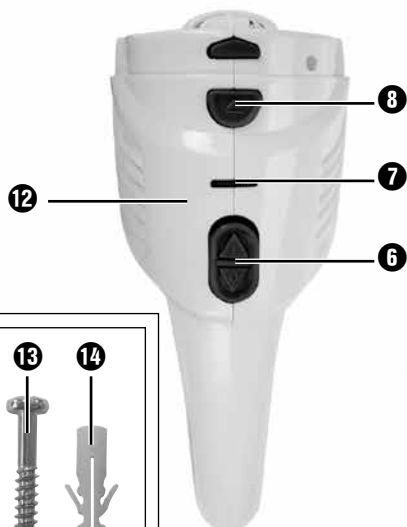
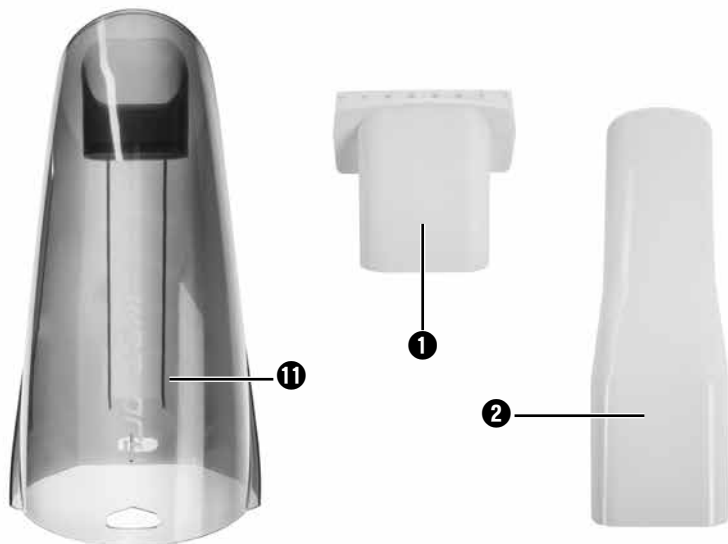
**A****B****2x**

## Table des matières

<b>Introduction</b> .....	<b>2</b>
<b>Utilisation conforme à l'usage prévu</b> .....	<b>2</b>
<b>Matériel livré</b> .....	<b>2</b>
<b>Description de l'appareil</b> .....	<b>3</b>
<b>Caractéristiques techniques</b> .....	<b>4</b>
<b>Consignes de sécurité importantes</b> .....	<b>4</b>
<b>Avant la première mise en service</b> .....	<b>7</b>
<b>Informations relatives aux batteries</b> .....	<b>8</b>
<b>Montage du support mural</b> .....	<b>8</b>
<b>Recharger</b> .....	<b>9</b>
<b>Utilisation</b> .....	<b>9</b>
<b>Nettoyage</b> .....	<b>11</b>
<b>Élimination</b> .....	<b>12</b>
<b>Garantie de Kompernass Handels GmbH</b> .....	<b>13</b>
Service après-vente .....	14
Importateur .....	14

## Introduction

Toutes nos félicitations pour l'achat de votre nouvel appareil.

Vous venez ainsi d'opter pour un produit de grande qualité. Le mode d'emploi fait partie intégrante de ce produit. Il contient des remarques importantes concernant la sécurité, l'usage et la mise au rebut. Avant d'utiliser le produit, veuillez vous familiariser avec toutes les consignes d'utilisation et de sécurité. N'utilisez le produit que conformément aux consignes et pour les domaines d'utilisation prévus. Si vous cédez le produit à un tiers, remettez-lui également tous les documents.

## Utilisation conforme à l'usage prévu

L'aspirateur à main doit uniquement être utilisé pour aspirer sur des surfaces sèches ou humides, des matières sèches ou humides ou encore des liquides. Cet appareil n'est pas prévu pour aspirer sur des personnes ou des animaux. Toute utilisation autre ou modification de l'appareil est considérée comme non conforme et s'accompagne de risques d'accident non négligeables. Le fabricant n'endosse aucune responsabilité pour l'utilisation non conforme ou incorrecte de l'appareil. L'appareil n'est pas destiné à un usage commercial.

## Matériel livré

- Aspirateur à main
- Suceur étroit
- Embout pour aspiration de liquides
- Support mural
- Matériel de montage (2 vis, 2 chevilles)
- Bloc d'alimentation
- Mode d'emploi

Contrôler directement après déballage que toutes les pièces sont présentes.

## Description de l'appareil

(Figures voir la page dépliant)

### Figure A :

- ❶ Embout pour aspiration de liquides
- ❷ Suceur étroit
- ❸ Support mural
- ❹ Bloc d'alimentation
- ❺ Fiche creuse
- ❻ Interrupteur Marche/Arrêt
- ❼ Voyant de contrôle de charge (rouge/vert)
- ❽ Touche de déverrouillage
- ❾ Sac à poussière
- ❿ Filtre à poussière
- ⓫ Bac à déchets
- ⓬ Bloc-moteur



### Figure B :

- Ⓜ Vis
- Ⓨ Cheville

#### **REMARQUE**

- ▶ L'appareil est livré avec des batteries non chargées. Avant la première utilisation de l'appareil, les batteries doivent être préalablement chargées.

## Caractéristiques techniques

Appareil	
Tension et intensité d'entrée	9,6 V === (courant continu) / 500 mA
Batteries	
Capacité	2200 mAh
Batterie	7,4 V === (courant continu) (batterie lithium-ions 2 x 3,7 V)
Bloc d'alimentation	
Fabricant	Xiamen Xdroid Technology Co., Ltd. Third Floor, 3# Work Workshop, No. 8, XiaMei East Rd, Haicang District, Xiamen, China Numéro RCS : 91350211302802105B
Modèle	SAS 7.4 LI B3-1
Tension d'entrée	100 - 240 V ~ (courant alternatif)
Fréquence du courant alternatif d'entrée	50/60 Hz
Tension de sortie	9,6 V === (courant continu)
Courant de sortie	0,5 A
Puissance de sortie	4,8 W
Rendement moyen en mode actif	78,3 %
Rendement à faible charge (10 %)	72,1 %
Consommation électrique hors charge	0,07 W
Courant absorbé	0,3 A
Classe de protection	II / □ (double isolation)
Polarité	 (Plus à l'intérieur, moins à l'extérieur)
Classe d'efficacité 6	

## Consignes de sécurité importantes

### DANGER - RISQUE DE CHOC ÉLECTRIQUE !

- ▶ Ne pas charger ou utiliser cet appareil à l'extérieur.
- ▶ Ne jamais utiliser l'aspirateur à main avec le cordon, la fiche ou le boîtier endommagé.
- ▶ Faites immédiatement remplacer une fiche secteur ou un câble d'alimentation endommagé(e) par des spécialisés agréés, pour éviter tous risques.

## **⚠ DANGER - RISQUE DE CHOC ÉLECTRIQUE !**

- ▶ Confier les réparations uniquement à un atelier spécialisé. L'appareil ne doit être ouvert en aucune circonstance. Toutes les interventions qui ne sont pas réalisées par une entreprise spécialisée peuvent entraîner des blessures.
- ▶ Avant d'allumer l'appareil, assurez-vous que la tension indiquée dans les caractéristiques techniques de l'appareil correspond à la tension du secteur.
- ▶ Ne manipulez pas le bloc d'alimentation ou l'appareil les mains humides ou mouillées.
- ▶ N'utilisez pas le bloc d'alimentation avec une rallonge mais branchez le bloc d'alimentation directement dans une prise secteur.

## **⚠ AVERTISSEMENT ! RISQUE DE BLESSURES !**

- ▶ Ne changez pas d'accessoire alors que l'appareil est en service.
- ▶ N'utilisez pas l'aspirateur à main pour aspirer des objets pointus ou des tessons de verre.
- ▶ N'aspirez jamais des allumettes allumées, de la cendre incandescente ou des mégots de cigarette.
- ▶ N'utilisez pas l'aspirateur portable pour aspirer des produits chimiques, de la poussière de pierre, du plâtre, du ciment ou toute autre particule analogue.
- ▶ L'appareil n'est pas adapté aux substances inflammables et explosives ou aux liquides chimiques et agressifs.
- ▶ Entreposez toujours l'appareil dans des locaux fermés. Pour éviter les accidents, conservez l'appareil dans un endroit sec après utilisation.



## **⚠ AVERTISSEMENT ! RISQUE DE BLESSURES !**

- ▶ Si l'appareil est soumis à des contraintes extrêmes, des fuites peuvent se produire au niveau des cellules de la batterie. En cas de contact du liquide avec la peau ou les yeux, nettoyez immédiatement la zone concernée à l'eau claire et rincez abondamment. Consultez ensuite un médecin.
- ▶ Cet appareil peut être utilisé par des enfants à partir de 8 ans et plus et par des personnes ayant des capacités physiques, sensorielles ou mentales réduites ou un manque d'expérience et de connaissances, à condition d'être surveillés ou d'avoir reçu des instructions concernant l'utilisation de l'appareil en toute sécurité et d'avoir compris les dangers qui en résultent.
- ▶ Ne pas laisser les enfants jouer avec l'appareil.
- ▶ Il est interdit aux enfants de nettoyer ou d'entretenir l'appareil sans surveillance.
- ▶ Soyez particulièrement prudent en utilisant l'aspirateur à main dans des escaliers.

## **⚠ ATTENTION ! DÉGÂTS MATÉRIELS !**

- ▶ Utilisez uniquement les accessoires recommandés par le fabricant.
- ▶ Le bloc d'alimentation secteur ne doit pas être utilisé à d'autres fins. Ne jamais porter le support mural ou le bloc d'alimentation secteur par le cordon. Ne pas tirer le cordon pour déplacer l'appareil.
- ▶ Toujours saisir la fiche secteur pour débrancher l'appareil de l'alimentation électrique.
- ▶ Faire attention à ne pas poser l'aspirateur à main près de chauffages, fours ou d'autres appareils ou surfaces brûlants.

## ⚠ ATTENTION ! DÉGÂTS MATÉRIELS !

- ▶ Veiller à ce que les fentes d'aération soient toujours dégagées. Lorsque la circulation de l'air est gênée, l'appareil risque de surchauffer et d'être endommagé.
- ▶ L'appareil est certes également conçu pour aspirer de petites quantités d'eau, son boîtier n'est cependant pas protégé contre les projections d'eau. N'immergez de ce fait jamais l'appareil dans de l'eau et ne l'exposez pas à l'humidité !



- ▶ Le produit est équipé d'une batterie bouton lithium-ion ou bien cette dernière est jointe au produit. Ne pas jeter les batteries au feu et ne pas les exposer à des températures élevées. Risque d'explosion !
- ▶ Ne pas utiliser l'aspirateur à main sans avoir mis en place le filtre à poussière.
- ▶ Ne pas utiliser le bloc d'alimentation avec un autre produit et ne pas essayer de charger cet appareil à l'aide d'un autre chargeur. Utiliser exclusivement le bloc d'alimentation fourni avec cet appareil.
- ▶ Ne jamais essayer de recharger des batteries **non rechargeables**.
- ▶ Les batteries de cet appareil ne peuvent pas être remplacées.

## Avant la première mise en service

- Retirer tous les matériaux d'emballage de l'appareil.
- Poussez le sac à poussière ⑨ et le filtre à poussière ⑩ légèrement dans le bac à déchets ⑪. Ils peuvent s'être détachés durant le transport et ne sont de ce fait éventuellement plus correctement positionnés dans le bac à déchets ⑪.
- Placer le bac à déchets ⑪ sur le bloc moteur ⑫ :
  - Pousser la saillie en plastique (contre la face inférieure de l'aspirateur à main) dans l'évidement ménagé contre le bac à déchets ⑪.
  - Appuyer sur la touche de déverrouillage ⑧ et pousser simultanément le bac à déchets ⑪ contre le bloc moteur ⑫.
  - Relâcher la touche de déverrouillage ⑧ de manière à assurer la prise du verrouillage dans l'évidement. Le bac à déchets ⑪ est à présent fermement installé sur le bloc moteur ⑫.

## Informations relatives aux batteries

- 1) L'aspirateur à main fonctionne à l'aide de batteries à lithium-ion rechargeables.
- 2) Nous vous recommandons de procéder comme suit pour l'entretien des batteries : Une fois les batteries chargées, débrancher le bloc d'alimentation ④ de la prise de courant. Lorsque la puissance d'aspiration de l'aspirateur à main diminue nettement, brancher à nouveau le bloc d'alimentation ④ dans la prise de courant.

## Montage du support mural

### ⚠ DANGER - RISQUE D'ÉLECTROCUTION !

- ▶ Assurez-vous qu'aucune ligne électrique ou d'autres lignes ou tuyaux ne se trouvent dans le mur dans lequel vous avez l'intention de percer des trous pour fixer le support mural ③. Il y a en effet danger de mort si vous percez une ligne électrique !

- 1) Insérer la fiche creuse ⑤ du bloc d'alimentation ④ dans le support mural ③, comme indiqué sur la figure suivante. Fixer la fiche creuse ⑤ en la tournant.

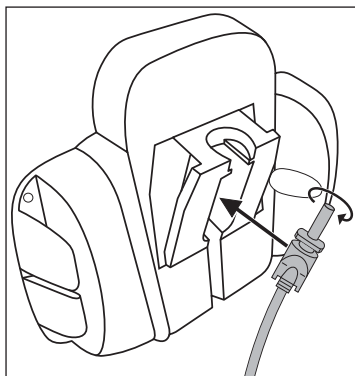

- 2) Rechercher un lieu de montage approprié pour le support mural ③ : l'aspirateur à main doit pouvoir en être retiré aisément et une prise secteur doit pouvoir être accessible pour le bloc d'alimentation ④.
- 3) Percer deux trous espacés de 61 mm environ. Utiliser le support mural ③ pour marquer l'emplacement des trous. Vous serez sûr de la sorte que l'écartement sera correct. Les trous doivent être percés de manière à pouvoir recevoir des chevilles de 5 mm.
- 4) Insérer les chevilles ⑭ dans les trous et vissez le support mural ③ à fond à l'aide des vis ⑬.
- 5) Vous pouvez ranger les suceurs dans les supports pour accessoires prévus sur les côtés.
- 6) Brancher le bloc d'alimentation ④ dans une prise secteur.

## Recharger

### REMARQUE

- ▶ Avant de commencer le processus de charge, vérifier que l'interrupteur Marche/Arrêt **6** a été poussé vers l'arrière (position "0").
- Insérez l'aspirateur à main par le haut dans le support mural **3**, afin que la fiche creuse **5** glisse dans la douille sur l'aspirateur à main. Le voyant de contrôle de charge **7** clignote en rouge et le processus de charge commence.
- **Important :** Une fois que l'aspirateur à main a de nouveau suffisamment d'énergie pour aspirer, le voyant de contrôle de charge **7** s'allume en rouge. Cela ne signifie pas que les batteries sont entièrement chargées. Lorsque le voyant de contrôle de charge **7** s'allume en vert, ceci signifie que les batteries sont chargées à env. 80 %.
- Dès que le processus de charge est achevé, qui peut durer environ 5 heures lorsque les batteries sont entièrement déchargées, l'appareil passe automatiquement en charge de maintien (fonction d'entretien). Ne laissez toutefois pas l'appareil raccordé en permanence au bloc d'alimentation **4**, pour éviter tous dommages éventuels sur les batteries.
- Ne recharger les batteries qu'à partir du moment où la puissance d'aspiration de l'aspirateur à main faiblit sensiblement et que le voyant de contrôle de charge **7** clignote en vert.

### REMARQUE

- ▶ L'aspirateur à main peut également être chargé directement par le bloc d'alimentation **4**. À cette fin retirez la fiche creuse **5** du support mural **3** en la tournant légèrement puis insérez-la dans la douille de l'aspirateur portable.

## Utilisation

### ATTENTION !

- ▶ L'ouverture d'aspiration doit être toujours dégagée et ne pas être bouchée. Un aspirateur bouché surchauffe, ce qui endommage le moteur.

### REMARQUES

- ▶ Assurez-vous que le filtre à poussière **10** est toujours correctement placé avant d'utiliser l'appareil.
- ▶ Aspirer du liquide jusqu'à ce que le bac à déchets **11** soit rempli jusqu'à la marque MAX.

- 1) Descendez l'aspirateur à main du support mural **3** ou, si vous n'utilisez pas le support mural **3**, retirez la fiche creuse **5** de la douille.

- 2) Si vous le souhaitez, insérez le suceur approprié sur l'ouverture d'aspiration :
- le suceur étroit **2** pour nettoyer les endroits difficiles à atteindre.
  - l'embout pour aspiration de liquides **1** pour aspirer des liquides.

## REMARQUE

- Après avoir aspiré les liquides, nettoyer immédiatement le bac à déchets **11**, sinon les bactéries et germes vont proliférer. Veiller à ce que le sac à poussière **9** ait entièrement séché avant d'utiliser à nouveau l'appareil.

## REMARQUE

- Après avoir aspiré des liquides, portez toujours l'appareil avec l'embout pour aspiration de liquides **1** pointant vers le bas :



- Si vous portez l'appareil à l'horizontale ou avec l'embout pour aspiration de liquides **1** pointant vers le haut, une fuite de liquide peut se produire :

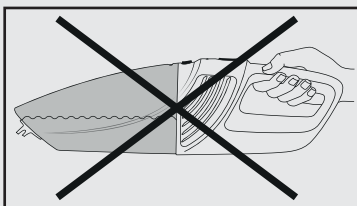
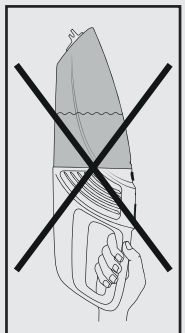

- 3) Pour allumer l'appareil, faites glisser l'interrupteur Marche/Arrêt **6** vers l'avant. Le voyant de contrôle de charge **7** est allumé en vert.
- 4) Après usage, pousser l'interrupteur Marche/Arrêt **6** vers l'arrière.

## REMARQUE

- ▶ Insérer l'aspirateur à main dans le support mural **3** et commencer le processus de charge lorsque la puissance d'aspiration diminue sensiblement et le voyant de contrôle de charge **7** clignote en vert.

## Nettoyage

Pour obtenir d'excellents résultats, il faut vider le bac à déchets **11** et nettoyer le filtre à poussière **10** après chaque utilisation.

## ATTENTION ! RISQUE DE DÉGÂTS MATÉRIELS !

- ▶ Ne pas utiliser de produits de nettoyage agressif, chimique ou abrasif. Ils attaquent en effet la surface de l'appareil.
- 1) Pour ouvrir le bac à déchets **11**, appuyer sur la touche de déverrouillage **8** et retirer le bac à déchets **11**.
  - 2) Sortir le filtre à poussière **10** du bac à déchets **11**.
  - 3) Vider le bac à déchets **11**.
  - 4) Tirer le sac à poussière **9** avec sa fixation hors du filtre à poussière **10**.
  - 5) Rincer le sac à poussière **9** à l'eau froide et attendre qu'il soit complètement sec avant de le remettre en place sur le filtre à poussière **10**. Ne pas le sécher à l'air chaud.
  - 6) Insérer à nouveau le filtre à poussière **10** dans le bac à déchets **11**. S'assurer que le filtre à poussière **10** est bien droit et que le joint en caoutchouc obture le bac à déchets **11**.
  - 7) Remettre le bac à déchets **11** sur le bloc moteur **12** :
    - Pousser la saillie en plastique (contre la face inférieure de l'aspirateur à main) dans l'évidement ménagé contre le bac à déchets **11**.
    - Appuyer sur la touche de déverrouillage **8** et pousser simultanément le bac à déchets **11** contre le bloc moteur **12**.
    - Relâcher la touche de déverrouillage **8** de manière à assurer la prise du verrouillage dans l'évidement. Le bac à déchets **11** est à présent fermement installé sur le bloc moteur **12**.
  - 8) Nettoyer le boîtier et les deux suceurs à l'aide d'un chiffon légèrement humecté. En cas de salissures tenaces, appliquer un produit de nettoyage doux sur le chiffon.
  - 9) Sécher soigneusement toutes les pièces avant d'utiliser à nouveau l'appareil ou de le ranger.

## Élimination

### REMARQUE

- ▶ Cet appareil renferme des batteries qui ne peuvent pas être démontées. Pour éviter tout risque, la dépose ou le remplacement des batteries est une opération exclusivement réservée au fabricant, à son service après-vente ou à une personne détentrice de qualifications similaires. Lors de la mise au rebut il convient d'attirer l'attention sur le fait que cet appareil renferme des batteries.



**Ne jetez jamais l'appareil avec les ordures ménagères. Ce produit est assujéti à la directive européenne 2012/19/EU DEEE (déchets d'équipements électriques et électroniques).**

Éliminez l'appareil par l'intermédiaire d'une entreprise de traitement des déchets autorisée ou via le service de recyclage de votre commune. Respectez la réglementation en vigueur. En cas de doute, veuillez contacter votre centre de recyclage.



Renseignez-vous auprès de votre commune pour connaître les possibilités de mise au rebut de votre appareil usagé.



Les matériaux d'emballage ont été sélectionnés selon des critères de respect de l'environnement, de technique d'élimination et sont de ce fait recyclables. Veuillez éliminer les matériaux d'emballage qui ne servent plus en respectant la réglementation locale.



Éliminez l'emballage d'une manière respectueuse de l'environnement. Observez le marquage sur les différents matériaux d'emballage et triez-les séparément si nécessaire. Les matériaux d'emballage sont repérés par des abréviations (a) et des numéros (b) qui ont la signification suivante :

- 1 - 7 : Plastiques,
- 20 - 22 : Papier et carton,
- 80 - 98 : Matériaux composites

## Garantie de Kompernass Handels GmbH

Chère cliente, cher client,

Cet appareil est garanti 3 ans à partir de la date d'achat. Si ce produit venait à présenter des vices, vous disposez de droits légaux face au vendeur de ce produit. Vos droits légaux ne sont pas restreints par notre garantie présentée ci-dessous.

### Conditions de garantie

La période de garantie débute à la date d'achat. Veuillez bien conserver le ticket de caisse. Celui-ci servira de preuve d'achat.

Si dans un délai de trois ans suivant la date d'achat de ce produit, un vice de matériel ou de fabrication venait à apparaître, le produit sera réparé, remplacé gratuitement par nos soins ou le prix d'achat remboursé, selon notre choix. Cette prestation sous garantie nécessite, dans le délai de trois ans, la présentation de l'appareil défectueux et du justificatif d'achat (ticket de caisse) ainsi que la description brève du vice et du moment de son apparition.

Si le vice est couvert par notre garantie, vous recevrez le produit réparé ou un nouveau produit en retour. Aucune nouvelle période de garantie ne débute avec la réparation ou l'échange du produit.

### Période de garantie et réclamation légale pour vices cachés

L'exercice de la garantie ne prolonge pas la période de garantie. Cette disposition s'applique également aux pièces remplacées ou réparées. Les dommages et vices éventuellement déjà présents à l'achat doivent être signalés immédiatement après le déballage. Toute réparation survenant après la période sous garantie fera l'objet d'une facturation.

### Étendue de la garantie

L'appareil a été fabriqué avec soin conformément à des directives de qualité strictes et consciencieusement contrôlé avant sa livraison.

La prestation de la garantie s'applique aux vices de matériel et de fabrication. Cette garantie ne s'étend pas aux pièces du produit qui sont exposées à une usure normale et peuvent de ce fait être considérées comme pièces d'usure, ni aux détériorations de pièces fragiles, par ex. interrupteurs, batteries ou pièces en verre.

Cette garantie devient caduque si le produit est détérioré, utilisé ou entretenu de manière non conforme. Toutes les instructions listées dans le manuel d'utilisation doivent être exactement respectées pour une utilisation conforme du produit. Des buts d'utilisation et actions qui sont déconseillés dans le manuel d'utilisation, ou dont vous êtes avertis doivent également être évités.

Le produit est uniquement destiné à un usage privé et ne convient pas à un usage professionnel. La garantie est annulée en cas d'entretien incorrect et inapproprié, d'usage de la force et en cas d'intervention non réalisée par notre centre de service après-vente agréé.



## Procédure en cas de garantie

Afin de garantir un traitement rapide de votre demande, veuillez suivre les indications suivantes :

- Veuillez avoir à portée de main pour toutes questions le ticket de caisse et la référence article (par ex. IAN 12345) en tant que justificatif de votre achat.
- Vous trouverez la référence sur la plaque signalétique sur le produit, une gravure sur le produit, sur la page de garde du mode d'emploi (en bas à gauche) ou sur l'autocollant au dos ou sur le dessous du produit.
- Si des erreurs de fonctionnement ou d'autres vices venaient à apparaître, veuillez d'abord contacter le département service clientèle cité ci-dessous par **téléphone** ou par **e-mail**.
- Vous pouvez ensuite retourner un produit enregistré comme étant défectueux en joignant le ticket de caisse et en indiquant en quoi consiste le vice et quand il est survenu, sans devoir l'affranchir à l'adresse de service après-vente communiquée.



Sur [www.lidl-service.com](http://www.lidl-service.com), vous pourrez télécharger ce mode d'emploi et de nombreux autres manuels, vidéos produit et logiciels d'installation.

Grâce à ce code QR, vous arriverez directement sur le site Lidl service après-vente ([www.lidl-service.com](http://www.lidl-service.com)) et vous pourrez ouvrir votre mode d'emploi en saisissant votre référence (IAN) 123456.

## Service après-vente

FR

### Service France

Tel.: 0800 919270

E-Mail: [kompennass@lidl.fr](mailto:kompennass@lidl.fr)

BE

### Service Belgique

Tel.: 070 270 171 (0,15 EUR/Min.)

E-Mail: [kompennass@lidl.be](mailto:kompennass@lidl.be)

IAN 337627\_1910

## Importateur

Veuillez tenir compte du fait que l'adresse suivante n'est pas une adresse de service après-vente. Veuillez d'abord contacter le service mentionné.

KOMPERNASS HANDELS GMBH

BURGSTRASSE 21

44867 BOCHUM

ALLEMAGNE

[www.kompennass.com](http://www.kompennass.com)

## Inhoud

<b>Inleiding</b> .....	<b>16</b>
<b>Gebruik in overeenstemming met bestemming</b> .....	<b>16</b>
<b>Inhoud van het pakket</b> .....	<b>16</b>
<b>Productbeschrijving</b> .....	<b>17</b>
<b>Technische gegevens</b> .....	<b>18</b>
<b>Belangrijke veiligheidsvoorschriften</b> .....	<b>18</b>
<b>Voor de eerste ingebruikname</b> .....	<b>21</b>
<b>Informatie over de accu's</b> .....	<b>22</b>
<b>Montage van de wandhouder</b> .....	<b>22</b>
<b>Opladen</b> .....	<b>23</b>
<b>Bedienen</b> .....	<b>23</b>
<b>Reinigen</b> .....	<b>25</b>
<b>Afvoeren</b> .....	<b>26</b>
<b>Garantie van Kompernaß Handels GmbH</b> .....	<b>27</b>
Service.....	28
Importeur.....	28

## Inleiding

Hartelijk gefeliciteerd met de aankoop van uw nieuwe apparaat.

U hebt hiermee gekozen voor een hoogwaardig product. De gebruiksaanwijzing maakt deel uit van dit product. Deze bevat belangrijke aanwijzingen voor veiligheid, gebruik en afvoer. Lees alle bedienings- en veiligheidsaanwijzingen voordat u het product in gebruik neemt. Gebruik het product uitsluitend op de voorgescreven wijze en voor de aangegeven doeleinden. Geef alle documenten mee als u het product doorgeeft aan een derde.

## Gebruik in overeenstemming met bestemming

De handstofzuiger mag alleen worden gebruikt voor het zuigen van droge of natte oppervlakken, resp. droog of nat zuigmateriaal of vloeistoffen. Mensen of dieren mogen niet met dit apparaat worden gezogen. Elk ander gebruik of wijziging van het apparaat geldt als niet in overeenstemming met de bestemming en brengt ernstig gevaar voor ongelukken met zich mee. De fabrikant aanvaardt geen aansprakelijkheid voor schade die wordt veroorzaakt door gebruik dat niet in overeenstemming is met de bestemming of door een verkeerde bediening. Het apparaat is niet bestemd voor bedrijfsmatig gebruik.

## Inhoud van het pakket

- Handstofzuiger
- Zuigmond voor spleten
- Natzuigmondstuk
- Wandhouder
- Montagemateriaal (2 schroeven, 2 pluggen)
- Netvoedingsadapter
- Gebruiksaanwijzing

Controleer na het uitpakken of de inhoud van het pakket compleet is.

## Productbeschrijving

(afbeelding zie uitvouwpagina)

### Afbeelding A:

- ❶ Natzuigmondstuk
- ❷ Zuigmond voor spleten
- ❸ Wandhouder
- ❹ Netvoeding
- ❺ Gelijkstroomstekker
- ❻ Aan-/uitknop
- ❼ Controlelampje voor opladen (rood/groen)
- ❽ Ontgrendelknop
- ❾ Stoffilterzak
- ❿ Stoffilter
- ⓫ Vuilreservoir
- ⓬ Motorblok





### Afbeelding B:

- ❿ Schroef
- ⓭ Plug

### OPMERKING

- ▶ Het apparaat wordt geleverd met ongeladen accu's. Voordat het apparaat voor de eerste keer wordt gebruikt, moeten de accu's worden opgeladen.

## Technische gegevens

Apparaat	
Ingangsspanning/-stroom	9,6 V === (gelijkstroom) / 500 mA
Accu's	
Capaciteit	2200 mAh
Accu	7,4 V === (gelijkstroom) (2 x 3,7 V lithium-ionaccu)
Netvoeding	
Fabrikant	Xiamen Xdroid Technology Co., Ltd. Third Floor, 3# Work Workshop, No. 8, XiaMei East Rd, Haicang District, Xiamen, China Handelsregisternummer: 91350211302802105B
Model	SAS 7.4 LI B3-1
Ingangsspanning	100 - 240 V ~ (wisselstroom)
Voedingsfrequentie	50/60 Hz
Uitgangsspanning	9,6 V === (gelijkstroom)
Uitgangsstroom	0,5 A
Uitgangsvermogen	4,8 W
Gemiddelde efficiëntie tijdens gebruik	78,3 %
Efficiëntie bij geringe belasting (10%)	72,1 %
Opgenomen vermogen onbelast	0,07 W
Stroomopname	0,3 A
Beschermingsklasse	II /  (dubbel geïsoleerd)
Polariteit	 -  + (plus binnen, minus buiten)
Efficiëntieklasse 6	

## Belangrijke veiligheidsvoorschriften

### **GEVAAR - ELEKTRISCHE SCHOK!**

- ▶ Laad of gebruik dit apparaat niet in de openlucht.
- ▶ Gebruik de handstofzuiger nooit wanneer snoer, stekker of behuizing beschadigd is.
- ▶ Laat beschadigde stekkers of snoeren onmiddellijk vervangen door geautoriseerd vakkundig personeel, om risico's te vermijden.

**⚠ GEVAAR - ELEKTRISCHE SCHOK!**

- ▶ Laat reparaties alleen uitvoeren door een reparatiewerkplaats. Open in geen geval zelf het apparaat. Ingrepen, die niet zijn uitgevoerd door een gespecialiseerd bedrijf, kunnen letsel tot gevolg hebben.
- ▶ Let er vóór het inschakelen van het apparaat op, dat de in de technische gegevens van het apparaat aangegeven spanning overeenkomt met de netspanning.
- ▶ Pak de netvoeding of het apparaat niet vast met natte of vochtige handen.
- ▶ Gebruik voor de netvoeding geen verlengsnoer, maar sluit de netvoeding rechtstreeks aan op een stopcontact.

**⚠ WAARSCHUWING! LETSELGEVAAR!**

- ▶ Verwissel de hulpstukken niet als het apparaat in werking is.
- ▶ Gebruik de handstofzuiger niet voor het opzuigen van scherpe voorwerpen of glasscherven.
- ▶ Zuig nooit brandende lucifers, smeulende as of sigarettenpeuken op.
- ▶ Gebruik de handstofzuiger niet voor het opzuigen van chemische producten, steengruis, gips, cement of andere vergelijkbare deeltjes.
- ▶ Het apparaat is niet geschikt voor ontvlambare en explosieve stoffen of chemische en agressieve vloeistoffen.
- ▶ Berg het apparaat altijd op in een afgesloten ruimte. Berg, om ongelukken te voorkomen, het apparaat na gebruik op een droge plek op.

## **⚠ WAARSCHUWING! LETSELGEVAAR!**

- ▶ Onder extreme omstandigheden kunnen de accucellen gaan lekken. Als accuvloeistof met de huid of de ogen in aanraking komt, dient de betreffende plek onmiddellijk met schoon water te worden uit- of afgespoeld. Raadpleeg een dokter.
- ▶ Dit apparaat mag worden gebruikt door kinderen vanaf 8 jaar en door personen met beperkte fysieke, zintuiglijke of geestelijke vermogens of gebrek aan ervaring of kennis, mits ze onder toezicht staan of over het veilige gebruik van het apparaat zijn geïnstrueerd en de daaruit resulterende gevaren hebben begrepen.
- ▶ Kinderen mogen niet met het apparaat spelen.
- ▶ Kinderen mogen zonder toezicht geen reiniging en gebruikersonderhoud uitvoeren.
- ▶ Wees vooral voorzichtig wanneer u de handstofzuiger op trappen gebruikt.

## **⚠ LET OP! MATERIËLE SCHADE!**

- ▶ Gebruik alleen door de fabrikant aanbevolen accessoires.
- ▶ De netvoeding mag niet voor andere doeleinden worden gebruikt. Draag de wandhouder of de netvoeding nooit aan het snoer. Trek niet aan het snoer wanneer u het apparaat wilt verplaatsen.
- ▶ Pak altijd de stekker vast om het apparaat los te koppelen van de stroomvoorziening.
- ▶ Let er altijd op dat u de handstofzuiger niet naast verwarmingselementen, ovens of andere hete apparaten of oppervlakken neerzet.

## ⚠ LET OP! MATERIËLE SCHADE!

- ▶ Zorg dat de ventilatiesleuven altijd vrij zijn. Een geblokkeerde luchtcirculatie kan oververhitting en beschadiging van het apparaat tot gevolg hebben.
- ▶ Het apparaat is weliswaar geschikt voor het opzuigen van geringe hoeveelheden water, maar de behuizing ervan is niet spatwaterbestendig. Dompel het apparaat daarom niet onder in water en stel het niet bloot aan vocht!
- ▶  Het product bevat een lithium-ion-accu of deze is bij het product meegeleverd. Gooi accu's niet in het vuur en stel ze niet bloot aan hoge temperaturen. Er bestaat explosiegevaar!
- ▶ Gebruik de handstofzuiger niet zonder stoffilter.
- ▶ Gebruik de netvoeding niet voor een ander product en probeer niet om dit apparaat met een ander laadstation op te laden. Gebruik alleen de netvoeding die met het apparaat is meegeleverd.
- ▶ Probeer nooit batterijen die **niet oplaadbaar** zijn weer op te laden.
- ▶ De accu's in dit apparaat kunnen niet worden vervangen.

## Voor de eerste ingebruikname

- Verwijder alle verpakkingsmaterialen van het apparaat.
- Druk de stoffilterzak **9** en het stoffilter **10** een beetje in het vuilreservoir **11**. Deze kunnen tijdens het transport zijn losgeraakt en zitten daardoor mogelijk niet correct in het vuilreservoir **11**.
- Plaats het vuilreservoir **11** op het motorblok **12**:
  - Schuif de plastic punt aan de onderkant van de handstofzuiger in de uitsparing op het vuilreservoir **11**.
  - Druk op de ontgrendelknop **8** en schuif tegelijkertijd het vuilreservoir **11** op het motorblok **12**.
  - Laat de ontgrendelknop **8** los, zodat de vergrendeling in de uitsparing grijpt. Het vuilreservoir **11** zit nu vast op het motorblok **12**.



## Informatie over de accu's

- 1) De handstofzuiger werkt op herlaadbare lithium-ionaccu's.
- 2) Voor het onderhoud van de accu's adviseren wij het volgende: Haal, nadat de accu's zijn opgeladen, de netvoeding ④ uit het stopcontact. Sluit de netvoeding ④ pas weer aan op het stopcontact wanneer de zuigkracht van de handstofzuiger merkbaar zwakker wordt.

## Montage van de wandhouder

### ⚠ GEVAAR - ELEKTRISCHE SCHOK!

- Let erop dat er achter de markeringen waarin u de gaten voor de wandhouder ③ wilt boren, geen stroomleidingen of andere leidingen of buizen lopen. Er bestaat levensgevaar als u in een stroomgeleidende leiding boort!

- 1) Steek de gelijkstroomstekker ⑤ van de netvoeding ④, zoals op de volgende afbeelding getoond, in de wandhouder ③. Maak de gelijkstroomstekker ⑤ vast door hem te draaien.

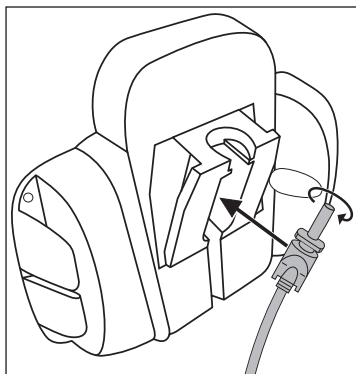

- 2) Zoek een geschikte montageplaats voor de wandhouder ③:  
De handstofzuiger moet er zonder problemen uitgetrokken kunnen worden en een stopcontact voor de netvoeding ④ moet binnen bereik zijn.
- 3) Boor twee gaten met een onderlinge afstand van ca. 61 mm. Gebruik de wandhouder ③ voor het aftekenen van de gaten: zo wordt de afstand correct gemeten. Boor twee gaten voor pluggen met een diameter van 5 mm.
- 4) Steek de pluggen ④ in de gaten en schroef de wandhouder ③ met behulp van de schroeven ⑬ vast.
- 5) U kunt de mondstukken op de accessoireshouder aan de zijkant steken.
- 6) Steek de netvoeding ④ in een stopcontact.

## Opladen

### OPMERKING

- ▶ Controleer of de aan-/uitknop ❹ naar achteren geschoven is (stand "0"), voordat u met het opladen begint.
- Plaats de handstofzuiger van boven in de wandhouder ❸, zodat de gelijkstroomstekker ❺ in de stekkeraansluiting op de handstofzuiger glijdt. Het controlelampje voor opladen ❷ gaat rood branden en de oplaadprocedure begint.
- **Belangrijk:** Wanneer de handstofzuiger weer voldoende energie heeft om te zuigen, brandt het controlelampje voor opladen ❷ groen. Dit betekent niet dat de accu's volledig zijn opgeladen. Wanneer het controlelampje voor opladen ❷ groen brandt, zijn de accu's voor ca. 80 % opgeladen.
- Is de oplaadprocedure, die bij geheel lege accu's ca. 5 uur kan duren, beëindigd, dan gaat het apparaat automatisch over op druppellading (onderhoudsfunctie). Laat het apparaat desondanks niet voortdurend aangesloten op de netvoeding ❹ om eventuele beschadigingen van de accu's te vermijden.
- Laad de accu's pas weer op als het zuigvermogen van de handstofzuiger merkbaar zwakker wordt en het controlelampje voor opladen ❷ groen knippert.

### OPMERKING

- ▶ De handstofzuiger kan ook direct via de netvoeding ❹ opgeladen worden. Haal daarvoor de gelijkstroomstekker ❺ door een lichte draaiing uit de wandhouder ❸ en steek hem in de stekkeraansluiting op de handstofzuiger.

## Bedienen

### LET OP!

- ▶ De zuigopening moet altijd vrij zijn en mag niet verstopt zijn. Verstoppingen resulteren in oververhitting en beschadiging van de motor.

### OPMERKINGEN

- ▶ Zorg dat het stoffilter ❿ altijd is bevestigd voordat u het apparaat gaat gebruiken.
- ▶ Zuig maximaal zoveel vloeistof op, dat het vuilreservoir ⓫ tot aan de MAX-markering is gevuld.

- 1) Haal de handstofzuiger uit de wandhouder ❸, of trek, als u de wandhouder ❸ niet gebruikt, de gelijkstroomstekker ❺ uit de stekkeraansluiting.

- 2) Bevestig, indien gewenst, het passende mondstuk in de zuigopening:
  - de zuigmond voor spleten **2** om nauwe, moeilijk te bereiken plaatsen te reinigen;
  - het natzuigmondstuk **1** om vloeistoffen op te zuigen.

## OPMERKING

- ▶ Reinig na het opzuigen van vloeistoffen onmiddellijk het vuilreservoir **11**. Anders kunnen zich bacteriën en kiemen ontwikkelen! Let erop dat de stoffilterzak **9** helemaal gedroogd is voordat u het apparaat weer gaat gebruiken.

## OPMERKING

- ▶ Wanneer u vloeistof hebt opgezogen, draag het apparaat dan altijd met het natzuigmondstuk **1** omlaag wijzend:

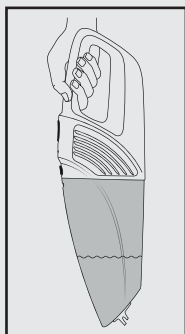

- ▶ Wanneer u het apparaat horizontaal of met het natzuigmondstuk **1** omhoog wijzend draagt, kan er vloeistof uit het apparaat lopen:

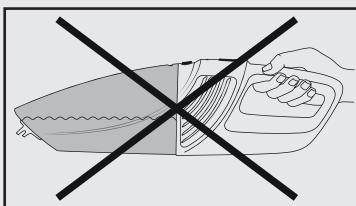
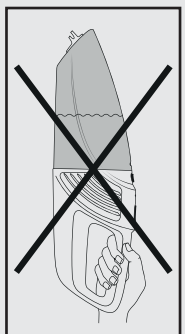

- 3) Schuif de aan/uitknop **6** naar voren om het apparaat uit te schakelen. Het controlelampje voor opladen **7** gaat groen branden.
- 4) Schuif na gebruik de aan/uitknop **6** naar achteren.

## OPMERKING

- ▶ Zet de handstofzuiger in de wandhouder **3** en begin met de laadprocedure, als de zuigkracht merkbaar afneemt en het controlelampje voor opladen **7** groen knippert.

## Reinigen

Maak voor de beste resultaten na elk gebruik het vuilreservoir **11** leeg en het stoffilter **10** schoon.

### LET OP! MATERIËLE SCHADE!

- ▶ Gebruik geen agressieve, chemische of schurende schoonmaakmiddelen. Deze tasten het oppervlak van het apparaat aan.

- 1) Druk op de ontgrendelknop **8** en haal het vuilreservoir **11** van het motorblok om het vuilreservoir **11** te openen.
- 2) Haal het stoffilter **10** uit het vuilreservoir **11**.
- 3) Leeg het vuilreservoir **11**.
- 4) Trek de stoffilterzak **9** met zijn houder uit het stoffilter **10**.
- 5) Spoel de stoffilterzak **9** af in koud water en wacht totdat de zak weer volledig droog is, voordat u deze weer in het stoffilter **10** zet. Droog de stoffilterzak niet met hete lucht.
- 6) Zet het stoffilter **10** weer in het vuilreservoir **11**. Let erop dat het stoffilter **10** recht zit en het rubberen lipje het vuilreservoir **11** afsluit.
- 7) Zet het vuilreservoir **11** weer op het motorblok **12**:
  - Schuif de plastic punt aan de onderkant van de handstofzuiger in de uitsparing op het vuilreservoir **11**.
  - Druk op de ontgrendelknop **8** en schuif tegelijkertijd het vuilreservoir **11** op het motorblok **12**.
  - Laat de ontgrendelknop **8** los, zodat de vergrendeling in de uitsparing grijpt. Het vuilreservoir **11** zit nu vast op het motorblok **12**.
- 8) Reinig de behuizing en de beide mondstukken met een licht vochtig gemaakte doek. In geval van hardnekkige vervuilingen doet u een mild schoonmaakmiddel op de doek.
- 9) Droog alle onderdelen grondig af alvorens het apparaat opnieuw te gebruiken of op te bergen.

## Afvoeren

### OPMERKING

- Dit apparaat bevat accu's die niet kunnen worden verwijderd. Het verwijderen of vervangen van de accu's mag alleen worden uitgevoerd door de fabrikant, de klantenservice van de fabrikant of een persoon met vergelijkbare kwalificaties, om risico's te vermijden. Bij het afvoeren moet erop worden gewezen dat dit apparaat accu's bevat.



**Deponeer het apparaat in geen geval bij het gewone huisvuil. Dit product voldoet aan de Europese richtlijn 2012/19/EU.**

Voer het apparaat af via een erkend afvalverwerkingsbedrijf of via uw gemeentelijke afvalverwerking. Neem de momenteel geldende voorschriften in acht. Neem bij twijfel contact op met uw afvalverwerkingsinstantie.



Mogelijkheden voor het afvoeren van het afgedankte product vindt u bij uw gemeente.



De verpakkingsmaterialen zijn niet schadelijk voor het milieu. Ze zijn gekozen op grond van hun milieuvriendelijkheid en zijn recyclebaar. Voer niet meer benodigde verpakkingsmaterialen af conform de plaatselijk geldende voorschriften.

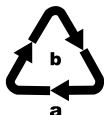

Voer de verpakking af conform de milieuvoorschriften.

Let op de aanduiding op de verschillende verpakkingsmaterialen en voer ze zo nodig gescheiden af. De verpakkingsmaterialen zijn voorzien van afkortingen (a) en cijfers (b) met de volgende betekenis:

1-7: kunststoffen,

20-22: papier en karton,

80-98: composietmaterialen

## Garantie van Kompernaß Handels GmbH

Geachte klant,

U hebt op dit apparaat 3 jaar garantie vanaf de aankoopdatum. In geval van gebreken in dit product hebt u wettelijke rechten tegenover de verkoper van het product. Deze wettelijke rechten worden door onze hierna beschreven garantie niet beperkt.

### Garantievoorwaarden

De garantieperiode geldt vanaf de datum van aankoop. Bewaar de kassabon zorgvuldig. U hebt hem nodig als bewijs van aankoop.

Als er binnen drie jaar vanaf de aankoopdatum van dit product een materiaal- of fabricagefout optreedt, wordt - naar onze keuze - het product door ons kosteloos gerepareerd of vervangen of wordt de koopprijs terugbetaald. Voorwaarde voor deze garantie is dat het defecte apparaat en het aankoopbewijs (kassabon) binnen de termijn van drie jaar worden overlegd en dat kort wordt omschreven waaruit het gebrek bestaat en wanneer het is opgetreden.

Wanneer het defect door onze garantie wordt gedekt, krijgt u het gerepareerde product of een nieuw product retour. Met de reparatie of vervanging van het product begint er geen nieuwe garantieperiode.

### Garantieperiode en wettelijke aanspraken bij gebreken

De garantieperiode wordt door deze waarborg niet verlengd. Dat geldt ook voor vervangen en gerepareerde onderdelen. Eventueel al bij aankoop aanwezige schade en gebreken moeten meteen na het uitpakken worden gemeld. Voor reparaties na afloop van de garantieperiode worden kosten in rekening gebracht.

### Garantieomvang

Het apparaat is op basis van strenge kwaliteitsnormen met de grootst mogelijke zorg vervaardigd en voorafgaand aan de levering nauwkeurig gecontroleerd.

De garantie geldt voor materiaal- of fabricagefouten. Deze garantie geldt niet voor productonderdelen die onderhevig zijn aan normale slijtage en die daarom als slijtonderdelen worden beschouwd, of voor schade aan breekbare onderdelen zoals schakelaars, accu's of onderdelen die van glas zijn gemaakt.

Deze garantie vervalt wanneer het product is beschadigd, ondeskundig is gebruikt of is gerepareerd. Voor deskundig gebruik van het product moeten alle in de gebruiksaanwijzing beschreven aanwijzingen precies worden opgevolgd. Gebruiksdoeleinden en handelingen die in de gebruiksaanwijzing worden afgeraden of waarvoor wordt gewaarschuwd, moeten beslist worden vermeden.

Het product is uitsluitend bestemd voor privégebruik en niet voor bedrijfsmatige doeleinden. Bij verkeerd gebruik en ondeskundige behandeling, bij gebruik van geweld en bij reparaties die niet door ons erkend servicefiliaal zijn uitgevoerd, vervalt de garantie.

## Afhandeling bij een garantiekwestie

Voor een snelle afhandeling van uw aanvraag neemt u de volgende aanwijzingen in acht:

- Houd voor alle aanvragen de kassabon en het artikelnummer (bijv. IAN 12345) als aankoopbewijs bij de hand.
- Het artikelnummer vindt u op het typeplaatje van het product, op het product gegraveerd, op de titelpagina van de gebruiksaanwijzing (linksonder) of op de sticker op de achter- of onderkant van het product.
- Als er fouten in de werking of andere gebreken optreden, neemt u eerst contact op met de hierna genoemde serviceafdeling, **telefonisch** of **via e-mail**.
- Een als defect geregistreerd product kunt u dan zonder portokosten naar het aan u doorgegeven serviceadres sturen. Voeg het aankoopbewijs (kassabon) bij en vermeld waaruit het gebrek bestaat en wanneer het is opgetreden.



Op [www.lidl-service.com](http://www.lidl-service.com) kunt u deze en vele andere handleidingen, productvideo's en installatiesoftware downloaden.

Met deze QR-code gaat u direct naar de website van Lidl Service ([www.lidl-service.com](http://www.lidl-service.com)) en kunt u met het invoeren van het artikelnummer (IAN) 123456 de gebruiksaanwijzing openen.

## Service

**NL** **Service Nederland**  
Tel.: 0900 0400223 (0,10 EUR/Min.)  
E-Mail: [kompernass@lidl.nl](mailto:kompernass@lidl.nl)

**BE** **Service België**  
Tel.: 070 270 171 (0,15 EUR/Min.)  
E-Mail: [kompernass@lidl.be](mailto:kompernass@lidl.be)

IAN 337627\_1910

## Importeur

Let op: het volgende adres is geen serviceadres. Neem eerst contact op met het opgegeven serviceadres.

KOMPERNASS HANDELS GMBH  
BURGSTRASSE 21  
44867 BOCHUM  
DUITSLAND  
[www.kompernass.com](http://www.kompernass.com)

## Inhaltsverzeichnis

<b>Einleitung</b> .....	<b>30</b>
<b>Bestimmungsgemäßer Gebrauch</b> .....	<b>30</b>
<b>Lieferumfang</b> .....	<b>30</b>
<b>Gerätebeschreibung</b> .....	<b>31</b>
<b>Technische Daten</b> .....	<b>32</b>
<b>Wichtige Sicherheitshinweise</b> .....	<b>32</b>
<b>Vor der ersten Inbetriebnahme</b> .....	<b>35</b>
<b>Informationen zu den Akkus</b> .....	<b>36</b>
<b>Montage des Wandhalters</b> .....	<b>36</b>
<b>Aufladen</b> .....	<b>37</b>
<b>Bedienen</b> .....	<b>37</b>
<b>Reinigen</b> .....	<b>39</b>
<b>Entsorgen</b> .....	<b>40</b>
<b>Garantie der Kompernaß Handels GmbH</b> .....	<b>41</b>
Service .....	42
Importeur .....	42



## Einleitung

Herzlichen Glückwunsch zum Kauf Ihres neuen Gerätes.

Sie haben sich damit für ein hochwertiges Produkt entschieden. Die Bedienungsanleitung ist Bestandteil dieses Produkts. Sie enthält wichtige Hinweise für Sicherheit, Gebrauch und Entsorgung. Machen Sie sich vor der Benutzung des Produkts mit allen Bedien- und Sicherheitshinweisen vertraut. Benutzen Sie das Produkt nur wie beschrieben und für die angegebenen Einsatzbereiche. Händigen Sie alle Unterlagen bei Weitergabe des Produkts an Dritte mit aus.

## Bestimmungsgemäßer Gebrauch

Der Handstaubsauger darf nur zum Saugen von trockenen oder nassen Oberflächen bzw. trockenem oder nassem Sauggut oder Flüssigkeiten eingesetzt werden. Menschen oder Tiere dürfen mit diesem Gerät nicht abgesaugt werden. Jede andere Verwendung oder Veränderung des Gerätes gilt als nicht bestimmungsgemäß und birgt erhebliche Unfallgefahren. Der Hersteller haftet nicht für Schäden, die durch nicht bestimmungsgemäßen Gebrauch oder falsche Bedienung verursacht werden. Das Gerät ist nicht für den gewerblichen Gebrauch bestimmt.

## Lieferumfang

- Handstaubsauger
- Fugendüse
- Nasssaugdüse
- Wandhalter
- Montagematerial (2 Schrauben, 2 Dübel)
- Netzteil
- Bedienungsanleitung

Kontrollieren Sie direkt nach dem Auspacken den Lieferumfang auf Vollständigkeit.

## Gerätebeschreibung

(Abbildungen siehe Ausklappseite)

### Abbildung A:

- ❶ Nasssaugdüse
- ❷ Fugendüse
- ❸ Wandhalter
- ❹ Netzteil
- ❺ Hohlstecker
- ❻ Ein-/Ausschalter
- ❼ Ladekontrollleuchte (rot/grün)
- ❽ Entriegelungstaste
- ❾ Staubfilter-Beutel
- ❿ Staubfilter
- ⓫ Schmutzbehälter
- ⓬ Motorblock

### Abbildung B:

- ❿ Schraube
- ⓭ Dübel

### HINWEIS

- ▶ Das Gerät wird mit nicht geladenen Akkus geliefert. Vor dem ersten Gebrauch des Gerätes sind die Akkus zunächst zu laden.

## Technische Daten

Gerät	
Eingangsspannung /-strom	9,6 V $\text{---}$ (Gleichstrom) / 500 mA
Akkus	
Kapazität	2200 mAh
Akku	7,4 V $\text{---}$ (Gleichstrom) (2 x 3,7 V Lithium-Ionen-Akku)
Netzteil	
Hersteller	Xiamen Xdroid Technology Co., Ltd. Third Floor, 3# Work Workshop, No. 8, XiaMei East Rd, Haicang District, Xiamen, China Handelsregisternummer: 91350211302802105B
Modell	SAS 7.4 LI B3-1
Eingangsspannung	100 - 240 V $\sim$ (Wechselstrom)
Eingangswechselstromfrequenz	50/60 Hz
Ausgangsspannung	9,6 V $\text{---}$ (Gleichstrom)
Ausgangsstrom	0,5 A
Ausgangsleistung	4,8 W
Durchschnittliche Effizienz im Betrieb	78,3 %
Effizienz bei geringer Last (10 %)	72,1 %
Leistungsaufnahme bei Nulllast	0,07 W
Stromaufnahme	0,3 A
Schutzklasse	II / $\square$ (Doppelisolierung)
Polarität	$\diamond \ominus \oplus$ (Plus innen, Minus außen)
Effizienzklasse 6	$\text{VI}$

## Wichtige Sicherheitshinweise

### **GEFAHR - ELEKTRISCHER SCHLAG!**

- ▶ Laden bzw. verwenden Sie dieses Gerät nicht im Freien.
- ▶ Den Handstaubsauger niemals gebrauchen, wenn Kabel, Stecker oder Gehäuse beschädigt sind.
- ▶ Lassen Sie beschädigte Netzstecker oder Netzkabel sofort von autorisiertem Fachpersonal austauschen, um Gefährdungen zu vermeiden.

**⚠ GEFÄHR - ELEKTRISCHER SCHLAG!**

- ▶ Lassen Sie Reparaturen nur von einer Fachwerkstatt durchführen. Öffnen Sie unter keinen Umständen selbst das Gerät. Eingriffe, die nicht durch einen Fachbetrieb vorgenommen wurden, können zu Verletzungen führen.
- ▶ Überzeugen Sie sich vor dem Einschalten des Gerätes, dass die in den technischen Daten des Gerätes verzeichnete Spannung der Netzspannung entspricht.
- ▶ Fassen Sie das Netzteil oder das Gerät nicht mit nassen oder feuchten Händen an.
- ▶ Verwenden Sie das Netzteil nicht mit einem Verlängerungskabel, sondern verbinden Sie das Netzteil direkt mit einer Steckdose.

**⚠ WARNUNG! VERLETZUNGSGEFÄHR!**

- ▶ Wechseln Sie keine Zubehörteile aus, wenn das Gerät in Betrieb ist.
- ▶ Benutzen Sie den Handstaubsauger nicht zum Aufsaugen von spitzen Gegenständen oder Glasscherben.
- ▶ Niemals brennende Streichhölzer, glimmende Asche oder Zigarettenstummel aufsaugen.
- ▶ Gebrauchen Sie den Handstaubsauger nicht zum Aufsaugen von chemischen Produkten, Steinstaub, Gips, Zement, oder anderen ähnlichen Partikeln.
- ▶ Das Gerät ist nicht für entflammbare und explosive Stoffe oder chemische und aggressive Flüssigkeiten geeignet.
- ▶ Lagern Sie das Gerät immer in geschlossenen Räumen. Um Unfälle zu verhindern, bewahren Sie das Gerät nach Gebrauch an einem trockenen Ort auf.

## **⚠️ WARNUNG! VERLETZUNGSGEFAHR!**

- ▶ Unter extremen Bedingungen können Leckagen an den Akkuzellen auftreten. Bei Kontakt der Flüssigkeit mit Haut oder Augen ist die betreffende Stelle sofort mit sauberem Wasser aus- bzw. abzuspülen. Suchen Sie einen Arzt auf.
- ▶ Dieses Gerät kann von Kindern ab 8 Jahren und darüber sowie von Personen mit verringerten physischen, sensorischen oder mentalen Fähigkeiten oder Mangel an Erfahrung und Wissen benutzt werden, wenn sie beaufsichtigt oder bezüglich des sicheren Gebrauchs des Gerätes unterwiesen wurden und die daraus resultierenden Gefahren verstehen.
- ▶ Kinder dürfen nicht mit dem Gerät spielen.
- ▶ Reinigung und Benutzer-Wartung dürfen nicht von Kindern ohne Beaufsichtigung durchgeführt werden.
- ▶ Üben Sie besondere Sorgfalt aus, wenn Sie den Handstaubsauger auf Treppen benutzen.

## **⚠️ ACHTUNG! SACHSCHADEN!**

- ▶ Verwenden Sie nur Zubehörteile, die vom Hersteller empfohlen werden.
- ▶ Das Netzteil darf nicht für andere Zwecke benutzt werden. Tragen Sie den Wandhalter oder das Netzteil niemals am Kabel. Ziehen Sie nicht am Kabel, wenn Sie das Gerät verstellen wollen.
- ▶ Fassen Sie immer den Netzstecker an, um das Gerät von der Stromversorgung zu trennen.
- ▶ Achten Sie unbedingt darauf, dass Sie den Handstaubsauger nicht neben Heizkörpern, Backöfen oder anderen erhitzten Geräten oder Flächen abstellen.

## ⚠️ ACHTUNG! SACHSCHADEN!

- ▶ Achten Sie immer darauf, dass die Lüftungsschlitze frei sind. Ein blockierter Luftkreislauf kann zur Überhitzung und Beschädigung des Gerätes führen.
- ▶ Das Gerät ist zwar auch zum Aufsaugen geringer Wassermengen vorgesehen, sein Gehäuse ist jedoch nicht spitzwassergeschützt. Tauchen Sie das Gerät daher nicht in Wasser und setzen Sie es keiner Feuchtigkeit aus!



- ▶ Das Produkt ist mit einem Lithium-Ionen-Akku ausgerüstet bzw. liegt dem Produkt bei. Werfen Sie die Akkus nicht ins Feuer und setzen Sie sie nicht hohen Temperaturen aus. Es besteht Explosionsgefahr!
- ▶ Benutzen Sie den Handstaubsauger nicht ohne eingesetzten Staubfilter.
- ▶ Benutzen Sie das Netzteil nicht für ein anderes Produkt und versuchen Sie nicht, dieses Gerät mittels einer anderen Ladestation aufzuladen. Verwenden Sie nur das mit diesem Gerät gelieferte Netzteil.
- ▶ Versuchen Sie niemals, **nicht wiederaufladbare** Batterien aufzuladen.
- ▶ Die Akkus in diesem Gerät können nicht ersetzt werden.

## Vor der ersten Inbetriebnahme

- Entfernen Sie alle Verpackungsmaterialien vom Gerät.
- Drücken Sie den Staubfilter-Beutel **9** und den Staubfilter **10** ein wenig in den Schmutzbehälter **11**. Diese könnten sich während des Transportes gelockert haben, und sitzen daher eventuell nicht korrekt im Schmutzbehälter **11**.
- Setzen Sie den Schmutzbehälter **11** auf den Motorblock **12**:
  - Schieben Sie die Plastik-Nase an der Unterseite des Handstaubsaugers in die Aussparung am Schmutzbehälter **11**.
  - Drücken Sie die Entriegelungstaste **8** und schieben Sie gleichzeitig den Schmutzbehälter **11** auf den Motorblock **12**.
  - Lassen Sie die Entriegelungstaste **8** los, so dass die Verriegelung in die Aussparung greift. Der Schmutzbehälter **11** sitzt nun fest auf dem Motorblock **12**.

## Informationen zu den Akkus

- 1) Der Handstaubsauger wird mit wiederaufladbaren Lithium-Ionen-Akkus betrieben.
- 2) Zur Pflege der Akkus empfehlen wir folgendes: Ziehen Sie, nachdem die Akkus geladen sind, das Netzteil **4** aus der Netzsteckdose. Verbinden Sie das Netzteil **4** erst wieder mit der Netzsteckdose, wenn die Saugleistung des Handstaubsaugers spürbar schwächer wird.

## Montage des Wandhalters

### ⚠ GEFAHR - ELEKTRISCHER SCHLAG!

- Stellen Sie sicher, dass sich keine Stromleitungen oder andere Leitungen oder Rohre in der Wand befinden, in der Sie die Löcher für den Wandhalter **3** bohren wollen. Es besteht Lebensgefahr, wenn Sie eine stromführende Leitung anbohren!

- 1) Setzen Sie den Hohlstecker **5** des Netzteils **4** wie auf der nachfolgenden Abbildung gezeigt in den Wandhalter **3** ein. Fixieren Sie den Hohlstecker **5**, indem Sie ihn drehen.

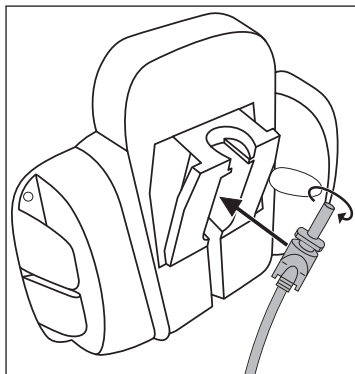

- 2) Suchen Sie einen geeigneten Montageplatz für den Wandhalter **3**: Der Handstaubsauger muss problemlos aus ihm herausgezogen werden können und eine Netzsteckdose muss für das Netzteil **4** erreichbar sein.
- 3) Bohren Sie zwei Löcher im Abstand von ca. 61 mm. Benutzen Sie den Wandhalter **3** zum Anzeichnen der Löcher: so ist der Abstand korrekt abgemessen. Die Bohrlöcher müssen passend für 5 mm-Dübel gebohrt werden.
- 4) Stecken Sie die Dübel **14** in die Löcher und schrauben Sie den Wandhalter **3** mit Hilfe der Schrauben **13** fest.
- 5) Sie können die Düsen auf die seitlichen Zubehöralter aufstecken.
- 6) Stecken Sie das Netzteil **4** in eine Netzsteckdose ein.

## Aufladen

### HINWEIS

- ▶ Vergewissern Sie sich, dass der Ein-/Ausschalter **6** nach hinten geschoben ist (Position „0“), bevor Sie mit dem Laden beginnen.
- Setzen Sie den Handstaubsauger von oben in den Wandhalter **3**, so dass der Hohlstecker **5** in die Buchse am Handstaubsauger rutscht. Die Ladekontrollleuchte **7** blinkt rot auf und der Ladevorgang beginnt.
- **Wichtig:** Wenn der Handstaubsauger genug Energie hat, um zu saugen, leuchtet die Ladekontrollleuchte **7** grün. Dies bedeutet nicht, dass die Akkus voll geladen sind. Wenn die Ladekontrollleuchte **7** grün aufleuchtet, sind die Akkus zu ca. 80% geladen.
- Ist der Ladevorgang abgeschlossen, welcher bei komplett entladenen Akkus ca. 5 Stunden dauern kann, schaltet das Gerät automatisch in die Erhaltungsladung (Pflegefunktion). Lassen Sie dennoch das Gerät nicht permanent am Netzteil **4** angeschlossen, um eventuelle Beschädigungen der Akkus zu vermeiden.
- Laden Sie die Akkus erst wieder auf, wenn die Saugleistung des Handstaubsaugers spürbar schwächer wird und die Ladekontrollleuchte **7** grün blinkt.

### HINWEIS

- ▶ Der Handstaubsauger kann auch direkt über das Netzteil **4** geladen werden. Entnehmen Sie dafür den Hohlstecker **5** durch eine leichte Drehung aus dem Wandhalter **3** und stecken Sie ihn in die Buchse am Handstaubsauger.

## Bedienen

### ACHTUNG!

- ▶ Die Saugöffnung muss jederzeit frei und darf nicht verstopft sein. Verstopfungen führen zu Überhitzung und Beschädigung des Motors.

### HINWEISE

- ▶ Achten Sie darauf, dass der Staubfilter **10** immer eingesetzt ist, bevor Sie das Gerät verwenden.
  - ▶ Saugen Sie maximal nur so viel Flüssigkeit auf, bis der Schmutzbehälter **11** bis zur MAX-Markierung gefüllt ist.
- 1) Nehmen Sie den Handstaubsauger von dem Wandhalter **3** herunter, oder, wenn Sie den Wandhalter **3** nicht benutzen, ziehen Sie den Hohlstecker **5** aus der Buchse.



- 2) Setzen Sie, wenn gewünscht, die passende Düse in die Saugöffnung:
  - die Fugendüse **2**, um enge, schwer zu erreichende Stellen zu reinigen.
  - die Nasssaugdüse **1**, um Flüssigkeiten aufzusaugen.

## HINWEIS

- ▶ Reinigen Sie, nachdem Sie Flüssigkeiten aufgesaugt haben, sofort den Schmutzbehälter **11**. Ansonsten bilden sich Bakterien und Keime! Achten Sie darauf, dass der Staubfilter-Beutel **9** vollständig getrocknet ist, bevor Sie das Gerät wieder benutzen.

## HINWEIS ZUM SAUGEN VON FLÜSSIGKEITEN

- ▶ Wenn Sie Flüssigkeiten aufgesaugt haben, tragen Sie das Gerät immer mit der Nasssaugdüse **1** nach unten weisend:

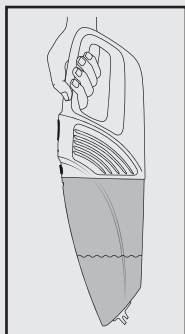

- ▶ Wenn Sie das Gerät waagrecht oder mit der Nasssaugdüse **1** nach oben weisend tragen, kann es passieren, dass Flüssigkeit austritt:

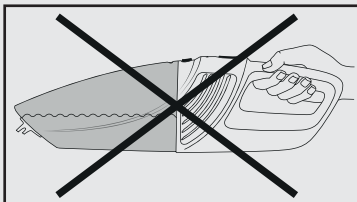
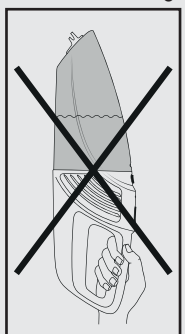

- 3) Um das Gerät einzuschalten, schieben Sie den Ein-/Ausschalter **6** nach vorne. Die Ladekontrollleuchte **7** leuchtet grün auf.
- 4) Nach Gebrauch schieben Sie den Ein-/Ausschalter **6** nach hinten.

## HINWEIS

- ▶ Setzen Sie den Handstaubsauger in den Wandhalter **3** und beginnen Sie mit dem Ladevorgang, wenn die Saugleistung spürbar schwächer wird und die Ladekontrollleuchte **7** grün blinkt.

## Reinigen

Um beste Ergebnisse zu erzielen, leeren Sie den Schmutzbehälter **11** und reinigen Sie den Staubfilter **10** nach jedem Gebrauch.

## ACHTUNG! SACHSCHADEN!

- ▶ Benutzen Sie keine aggressiven, chemischen oder scheuernde Reinigungsmittel. Diese greifen die Oberfläche des Gerätes an.
- 1) Um den Schmutzbehälter **11** zu öffnen, drücken Sie die Entriegelungstaste **8** und nehmen Sie den Schmutzbehälter **11** ab.
  - 2) Entnehmen Sie den Staubfilter **10** aus dem Schmutzbehälter **11**.
  - 3) Entleeren Sie den Schmutzbehälter **11**.
  - 4) Ziehen Sie den Staubfilter-Beutel **9** mit seiner Halterung aus dem Staubfilter **10**.
  - 5) Spülen Sie den Staubfilter-Beutel **9** in kaltem Wasser aus und warten Sie, bis dieser wieder vollständig trocken ist, bevor Sie ihn wieder in den Staubfilter **10** einsetzen. Trocknen Sie ihn nicht mit heißer Luft.
  - 6) Setzen Sie den Staubfilter **10** wieder in den Schmutzbehälter **11** ein. Achten Sie darauf, dass der Staubfilter **10** gerade sitzt und die Gummilippe den Schmutzbehälter **11** verschließt.
  - 7) Setzen Sie den Schmutzbehälter **11** wieder auf den Motorblock **12**:
    - Schieben Sie die Plastik-Nase an der Unterseite des Handstaubsaugers in die Aussparung am Schmutzbehälter **11**.
    - Drücken Sie die Entriegelungstaste **8** und schieben Sie gleichzeitig den Schmutzbehälter **11** auf den Motorblock **12**.
    - Lassen Sie die Entriegelungstaste **8** los, so dass die Verriegelung in die Aussparung greift. Der Schmutzbehälter **11** sitzt nun fest auf dem Motorblock **12**.
  - 8) Reinigen Sie das Gehäuse und die beiden Düsen mit einem leicht angefeuchteten Tuch. Bei hartnäckigen Verschmutzungen geben Sie ein mildes Reinigungsmittel auf das Tuch.
  - 9) Trocknen Sie alle Teile gut ab, bevor Sie das Gerät wieder verwenden oder verstauen.

## Entsorgen

### HINWEIS

- Dieses Gerät enthält Akkus, welche nicht ausgebaut werden können. Der Ausbau oder Austausch der Akkus darf nur durch den Hersteller, seinen Kundendienst oder eine ähnlich qualifizierte Person erfolgen, um Gefährdungen zu vermeiden. Bei der Entsorgung ist darauf hinzuweisen, dass dieses Gerät Akkus enthält.



**Werfen Sie das Gerät keinesfalls in den normalen Hausmüll. Dieses Produkt unterliegt der europäischen Richtlinie 2012/19/EU.**

Entsorgen Sie das Gerät über einen zugelassenen Entsorgungsbetrieb oder über Ihre kommunale Entsorgungseinrichtung. Beachten Sie die aktuell geltenden Vorschriften. Setzen Sie sich im Zweifelsfall mit Ihrer Entsorgungseinrichtung in Verbindung.



Möglichkeiten zur Entsorgung des ausgedienten Produkts erfahren Sie bei Ihrer Gemeinde- oder Stadtverwaltung.



Die Verpackungsmaterialien sind nach umweltverträglichen und entsorgungstechnischen Gesichtspunkten ausgewählt und deshalb recyclebar.

Entsorgen Sie nicht mehr benötigte Verpackungsmaterialien gemäß den örtlich geltenden Vorschriften.



Entsorgen Sie die Verpackung umweltgerecht.

Beachten Sie die Kennzeichnung auf den verschiedenen Verpackungsmaterialien und trennen Sie diese gegebenenfalls gesondert. Die Verpackungsmaterialien sind gekennzeichnet mit Abkürzungen (a) und Ziffern (b) mit folgender Bedeutung:

1-7: Kunststoffe,

20-22: Papier und Pappe,

80-98: Verbundstoffe

## Garantie der Kompernaß Handels GmbH

Sehr geehrte Kundin, sehr geehrter Kunde,

Sie erhalten auf dieses Gerät 3 Jahre Garantie ab Kaufdatum. Im Falle von Mängeln dieses Produkts stehen Ihnen gegen den Verkäufer des Produkts gesetzliche Rechte zu. Diese gesetzlichen Rechte werden durch unsere im Folgenden dargestellte Garantie nicht eingeschränkt.

### Garantiebedingungen

Die Garantiefrist beginnt mit dem Kaufdatum. Bitte bewahren Sie den Kassensbon gut auf. Dieser wird als Nachweis für den Kauf benötigt.

Tritt innerhalb von drei Jahren ab dem Kaufdatum dieses Produkts ein Material- oder Fabrikationsfehler auf, wird das Produkt von uns – nach unserer Wahl – für Sie kostenlos repariert, ersetzt, oder der Kaufpreis erstattet. Diese Garantieleistung setzt voraus, dass innerhalb der Dreijahresfrist das defekte Gerät und der Kaufbeleg (Kassensbon) vorgelegt und schriftlich kurz beschrieben wird, worin der Mangel besteht und wann er aufgetreten ist.

Wenn der Defekt von unserer Garantie gedeckt ist, erhalten Sie das reparierte oder ein neues Produkt zurück. Mit Reparatur oder Austausch des Produkts beginnt kein neuer Garantiezeitraum.

### Garantiezeit und gesetzliche Mängelansprüche

Die Garantiezeit wird durch die Gewährleistung nicht verlängert. Dies gilt auch für ersetzte und reparierte Teile. Eventuell schon beim Kauf vorhandene Schäden und Mängel müssen sofort nach dem Auspacken gemeldet werden. Nach Ablauf der Garantiezeit anfallende Reparaturen sind kostenpflichtig.

### Garantieumfang

Das Gerät wurde nach strengen Qualitätsrichtlinien sorgfältig produziert und vor Auslieferung gewissenhaft geprüft.

Die Garantieleistung gilt für Material- oder Fabrikationsfehler. Diese Garantie erstreckt sich nicht auf Produktteile, die normaler Abnutzung ausgesetzt sind und daher als Verschleißteile angesehen werden können oder für Beschädigungen an zerbrechlichen Teilen, z. B. Schalter, Akkus oder Teile, die aus Glas gefertigt sind.

Diese Garantie verfällt, wenn das Produkt beschädigt, nicht sachgemäß benutzt oder gewartet wurde. Für eine sachgemäße Benutzung des Produkts sind alle in der Bedienungsanleitung aufgeführten Anweisungen genau einzuhalten. Verwendungszwecke und Handlungen, von denen in der Bedienungsanleitung abgeraten oder vor denen gewarnt wird, sind unbedingt zu vermeiden.

Das Produkt ist nur für den privaten und nicht für den gewerblichen Gebrauch bestimmt. Bei missbräuchlicher und unsachgemäßer Behandlung, Gewaltanwendung und bei Eingriffen, die nicht von unserer autorisierten Serviceniederlassung vorgenommen wurden, erlischt die Garantie.

## Abwicklung im Garantiefall

Um eine schnelle Bearbeitung Ihres Anliegens zu gewährleisten, folgen Sie bitte den folgenden Hinweisen:

- Bitte halten Sie für alle Anfragen den Kassenschein und die Artikelnummer (z. B. IAN 123456) als Nachweis für den Kauf bereit.
- Die Artikelnummer entnehmen Sie bitte dem Typenschild am Produkt, einer Gravur am Produkt, dem Titelblatt der Bedienungsanleitung (unten links) oder dem Aufkleber auf der Rück- oder Unterseite des Produktes.
- Sollten Funktionsfehler oder sonstige Mängel auftreten, kontaktieren Sie zunächst die nachfolgend benannte Serviceabteilung **telefonisch** oder per **E-Mail**.
- Ein als defekt erfasstes Produkt können Sie dann unter Beifügung des Kaufbelegs (Kassenschein) und der Angabe, worin der Mangel besteht und wann er aufgetreten ist, für Sie portofrei an die Ihnen mitgeteilte Serviceanschrift übersenden.



Auf [www.lidl-service.com](http://www.lidl-service.com) können Sie diese und viele weitere Handbücher, Produktvideos und Installationssoftware herunterladen.

Mit diesem QR-Code gelangen Sie direkt auf die Lidl-Service-Seite ([www.lidl-service.com](http://www.lidl-service.com)) und können mittels der Eingabe der Artikelnummer (IAN) 123456 Ihre Bedienungsanleitung öffnen.

## Service

### DE Service Deutschland

Tel.: 0800 5435 111 (kostenfrei aus dem dt. Festnetz/Mobilfunknetz)

E-Mail: [kompennass@lidl.de](mailto:kompennass@lidl.de)

### AT Service Österreich

Tel.: 0820 201 222 (0,15 EUR/Min.)

E-Mail: [kompennass@lidl.at](mailto:kompennass@lidl.at)

### CH Service Schweiz

Tel.: 0842 665566 (0,08 CHF/Min., Mobilfunk max. 0,40 CHF/Min.)

E-Mail: [kompennass@lidl.ch](mailto:kompennass@lidl.ch)

IAN 337627\_1910

## Importeur

Bitte beachten Sie, dass die folgende Anschrift keine Serviceanschrift ist. Kontaktieren Sie zunächst die benannte Servicestelle.

KOMPERNASS HANDELS GMBH

BURGSTRASSE 21

44867 BOCHUM

DEUTSCHLAND

[www.kompennass.com](http://www.kompennass.com)

**KOMPERNASS HANDELS GMBH**

BURGSTRASSE 21

44867 BOCHUM

GERMANY

[www.kompennass.com](http://www.kompennass.com)

Version des informations - Stand van de informatie

Stand der Informationen: 01/2020

Ident.-No.: SAS7.4LIB3-122019-2

---

IAN 337627\_1910