



LED-PLAFONDLAMP

(NL) (BE)

LED-PLAFONDLAMP

Bedienings- en veiligheidsinstructies

IAN 399629_2110







IAN 399639_2110

LED-PLAFONDLAMP

Gebruikte waarschuwingen en symbolen	Pagina	4
Inleiding	Pagina	5
Beoogd gebruik	Pagina	5
Leveringsomvang	Pagina	5
U hebt nodig	Pagina	5
Veiligheidstips	Pagina	6
Onderdelenbeschrijving	Pagina	8
Technische gegevens	Pagina	11
Voor de installatie	Pagina	12
Montage	Pagina	12
Ingebruikname (afstandsbediening)	Pagina	20
Optioneel- Muurhouder installeren (afstandsbediening)	Pagina	20
Product en mobiel apparaat koppelen	Pagina	21
Productgroep creëren	Pagina	21
Productgroep verwijderen	Pagina	22
Afstandsbediening en mobiel apparaat koppelen	Pagina	22
Product van het mobiele apparaat loskoppelen	Pagina	24
In-/uitschakelen	Pagina	24
Instellingen	Pagina	24
Tijdsinstellingen	Pagina	28
Uitgebreide functies	Pagina	29
Richtlijn gegevensbescherming	Pagina	30
Aantikken voor uitvoeren/ automatisering	Pagina	30
Paneellicht/afstandsbediening handmatig opnieuw instellen (Reset)	Pagina	30
Afstandsbediening	Pagina	31
Schoonmaken en onderhoud	Pagina	33
Probleemoplossing	Pagina	33
Afvoer	Pagina	34
Garantie	Pagina	35
Service	Pagina	35
Vereenvoudigde EG-verklaring van overeenstemming	Pagina	36

Gebruikte waarschuwingen en symbolen

In de gebruiksaanwijzing, de Quick-Start-Guide, de veiligheidstips en op de verpakking worden de volgende waarschuwingen gebruikt:

 <p>GEVAAR! Dit symbool met de aanduiding "Gevaar" duidt op een groot risico op gevaar dat, indien niet vermeden, zware verwondingen of de dood tot gevolg kan hebben.</p>	 <p>Voorzichtig, kans op elektrische schokken</p>
	 <p>Wisselstroom/-spanning</p>
 <p>WAARSCHUWING! Dit symbool met de aanduiding "Waarschuwing" betekent een middelmatig risico op gevaar dat, indien niet vermeden, zware verwondingen of de dood tot gevolg kan hebben.</p>	 <p>Gebruik het product alleen in droge binnenruimtes.</p>
	 <p>Lichtstroom</p>
 <p>VOORZICHTIG! Dit symbool met de aanduiding "Voorzichtig" duidt op een klein risico op gevaar dat, indien niet vermeden, kan leiden tot kleine of middelgrote verwondingen.</p>	 <p>Het product is alleen dimbaar via de app. De lamp kan niet worden gedimd met andere externe dimmers.</p>
	 <p>Nominale levensduur van het product</p>
 <p>OPGELET! Dit symbool met de aanduiding "Opgelet" geeft aan dat er mogelijk gevaar bestaat op materiële schade.</p>	 <p>Aantal schakelcycli voor voortijdige uitval</p>
 <p>Beschermingsklasse II: De netvoedingadapter is dubbel geïsoleerd.</p>	<p>f_c</p> <p>Maximale nominale gebruikstemperatuur van de behuizing van een voorschakelapparaat</p>
 <p>Tegen kortsluiting beveiligde transformator</p>	<p>f_a</p> <p>Maximale nominale omgevingstemperatuur</p>
 <p>Onafhankelijke lampenregelaar</p>	 <p>Gelijkstroom/-spanning</p>
 <p>Waarschuwing: Lees de overeenkomstige veiligheidstips in de gebruiksaanwijzing.</p>	 <p>Batterij meegeleverd (voor afstandsbediening)</p>



TIP: Dit symbool met de aanduiding "Tip" duidt op verdere nuttige informatie.



Zigbee 3.0 Draadloze technologie



Het CE-teken bevestigt dat het product voldoet aan de betreffende EU-richtlijnen.

● Inleiding

Hartelijk gefeliciteerd met de aankoop van uw nieuwe product. U heeft voor een hoogwaardig product gekozen. De gebruiksaanwijzing is een deel van het product. Deze bevat belangrijke aanwijzingen voor veiligheid, gebruik en verwijdering. Maakt U zich voor de ingebruikname van het product met alle bedienings- en veiligheidsvoorschriften vertrouwd. Gebruik het product alleen zoals beschreven en voor de aangegeven toepassingsgebieden. Overhandig alle documenten bij doorgifte van het product aan derden.

● Beoogd gebruik

Deze LED-plafondlamp (hierna "product" genoemd) dient voor de verlichting van binnenruimtes.

Geschied	Niet geschikt
Privégebruik	Industriële/commerciële doeleinden
	Gebruik in tropische klimaatzones

Elk ander gebruik wordt als niet volgens de voorschriften aangemerkt. De garantie dekt geen claims op basis van onreglementair gebruik of van onbevoegde wijzigingen aan het product. Dergelijk gebruik vindt op eigen risico plaats.



De besturing en installatie van het product vindt plaats via de app **Lidl Home**.

● Leveringsomvang

- 1 LED-plafondlamp
- 4 Pluggen en schroeven (voor de lamphouder)
- 1 Afstandsbediening
- 1 Batterij (CR2450)
- 1 Muurhouder (voor de afstandsbediening)
- 2 Pluggen en schroeven (voor de muurhouder)
- 2 Dubbelzijdig plakband (voor de muurhouder)
- 1 Quick-Start-Guide
- 1 Veiligheidstips
- 1 Montagesjabloon (voor afstandsbediening)

● U hebt nodig



Gateway
(Apart verkrijgbaar
Ga naar de Lidl-website voor verdere bijzonderheden)



Router:
2,4 GHz, IEEE 802.11b/g/n



Mobiel apparaat:
iOS 9.0 of hoger
Android 5.0 of hoger

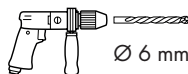

Ø 6 mm







Veiligheidstips

MAAK U VOOR GEBRUIK VAN DIT PRODUCT VERTROUWD MET ALLE VEILIGHEIDSTIPS EN GEBRUIKSAANWIJZINGEN! ALS U DIT PRODUCT AAN IEMAND ANDERS DOORGEEFT, GEEF DAN OOK ALLE DOCUMENTATIE MEE!

WAARSCHUWING! LEVENSGEVAAR EN KANS OP ONGEVALLEN VOOR PEUTERS EN KINDEREN!

 **GEVAAR! Verstikkingsgevaar!** Laat kinderen nooit zonder toezicht achter met het verpakkingsmateriaal. Het verpakkingsmateriaal vormt een verstikkingsgevaar. Kinderen onderschatten de daaraan verbonden gevaren vaak. Verpakkingsmateriaal is geen speelgoed.

 **WAARSCHUWING! Gevaar voor elektrische schokken!** Laat installatie uitsluitend uitvoeren door personen met de daarvoor geschikte elektrotechnische kennis en ervaring!

 **WAARSCHUWING! Gevaar voor elektrische schokken!** Overtuig u er vóór installatie van dat de beschikbare netspanning overeenkomt met de benodigde bedrijfsspanning van het product.

 **WAARSCHUWING! Gevaar voor elektrische schokken!** Let erop dat u geen gaten boort in buizen of leidingen die zich onder het bevestigingsoppervlak bevinden. Gebruik een spannings-/metaaldetector.

 **WAARSCHUWING! Gevaar voor elektrische schokken!** Voer voorafgaand aan het vervangen van de lamp, de instelling van de belichtingshoek en het reinigen de volgende handelingen uit: Schakel het product uit. Verwijder de zekering of schakel de automatische zekering in de zekeringenkast uit.

- Het product moet stevig op het montageoppervlak worden bevestigd. Het montageoppervlak moet het volledige gewicht van het product kunnen dragen. Gebruik nooit het aansluitnoer om het gewicht van het product te dragen.



WAARSCHUWING! BUITEN BEREIK VAN KINDEREN BEWAREN

- Inslikken kan leiden tot chemische verbrandingen, perforatie van zacht weefsel en overlijden. Zware verbrandingen kunnen optreden binnen 2 uur na het inslikken. Zoek direct medische hulp.



Dit product is uitsluitend geschikt voor gebruik in binnenruimtes en niet in ruimtes die permanent aan vochtigheid worden blootgesteld, zoals badkamers.

● Veiligheidstips voor lampen

- Door LEDs uitgestraald licht is zeer fel. Vermijd om gedurende langere tijd direct in de lichtbron te kijken.
- De lichtbron en het LED-besturingsapparaat mogen alleen door een vakman vervangen worden.
- Als de lampen het einde van hun levensduur bereikt hebben, moet het gehele product vervangen worden.
- Het product is alleen dimbaar via de app. De lamp kan niet worden gedimd met andere externe dimmers.
- De extreem snelle veranderingen van het licht kunnen onder bepaalde omstandigheden tot een verstoring van het gezichtsvermogen van kinderen of personen met een voorgeschiedenis van psychische aandoeningen leiden.



Levensgevaar door een elektrische schokken

- Controleer het product altijd op beschadigingen, voordat u het aansluit op de stroomvoorziening. Gebruik het product nooit als het tekenen van beschadiging vertoont.

- Zorg er voor installatie voor dat de ter beschikking staande netspanning overeenkomt met de voor het product vereiste gebruiksspanning (230 V~). Sluit het product niet aan, als dit niet het geval is.
- Monteer het product zodanig dat het is beschermd tegen spatwater en vochtigheid.



Veiligheidstips voor batterijen/accu's

- ⚠ LEVENSGEVAAR!** Houd batterijen/accu's buiten het bereik van kinderen. Raadpleeg in geval van inslikken onmiddellijk een arts!
- Inslikken kan leiden tot verbrandingen, perforaties van zacht weefsel en de dood. Zware verbrandingen kunnen optreden binnen 2 uur na het inslikken.



EXPLOSIEGEVAAR! Laad niet-oplaadbare batterijen nooit opnieuw op. Sluit batterijen/accu's nooit kort en/of

open ze niet. Oververhitting, brandgevaar en openbarsten kunnen het gevolg zijn.

- Gooi batterijen/accu's nooit in vuur of water.
- Stel batterijen/accu's nooit bloot aan welke mechanische druk dan ook.

Risico op leeglopen van batterijen/accu's

- Vermijd extreme omstandigheden en temperaturen, die op batterijen/accu's kunnen inwerken zoals bijvoorbeeld verwarmingselementen/direct zonlicht.
 - Als batterijen/accu's lekken, vermijd dan dat de huid, ogen of slijmvliezen in contact komen met de chemicaliën!
- Als dat toch gebeurt, spoel dan die plaatsen direct af met schoon water en neem contact op met een arts!



DRAAG VEILIGHEIDSHANDSCHOENEN!

Lekkende of beschadigde batterijen/accu's kunnen bij contact met de huid bijtende wonden veroorzaken. Draag daarom in een dergelijk geval geschikte veiligheidshandschoenen.

- Mocht een batterij gaan lekken, verwijder deze batterij/accu dan direct uit het product om beschadigingen te voorkomen.
- Verwijder de batterijen/accu's uit het product als u dat voor langere tijd niet gebruikt.

Kans op beschadiging van het product

- Gebruik uitsluitend de aangegeven soort batterijen/accu's!
- Let bij het in het product plaatsen van batterijen/accu's op de polariteitsaanduiding (+) en (-) op de batterij/accu zowel als op het product.
- Maak de contacten van de batterij/accu en van het batterijvak schoon met een droog, pluisvrij doekje voordat u de batterij/accu in het batterijvak plaatst!
- Verwijder uitgeputte batterijen/accu's direct uit het product.

● Tips voor knoopcelbatterijen



WAARSCHUWING! Slik de batterij niet in omdat dit gevaar kan opleveren voor chemische brandwonden.

- De met dit product meegeleverde afstandsbediening bevat een knoopcelbatterij. Als een knoopcelbatterij wordt ingeslikt, kan deze binnen 2 uur ernstig inwendig letsel veroorzaken, dat letaal kan zijn.



Houd nieuwe en gebruikte batterijen uit de buurt van kinderen.

- Als het batterijvak niet goed sluit, gebruik het product dan niet meer en houd het uit de buurt van kinderen.
- Als u vermoedt dat batterijen zijn ingeslikt of ergens in het lichaam zijn binnengedrongen, zoek dan onmiddellijk medische hulp.

● Onderdelenbeschrijving

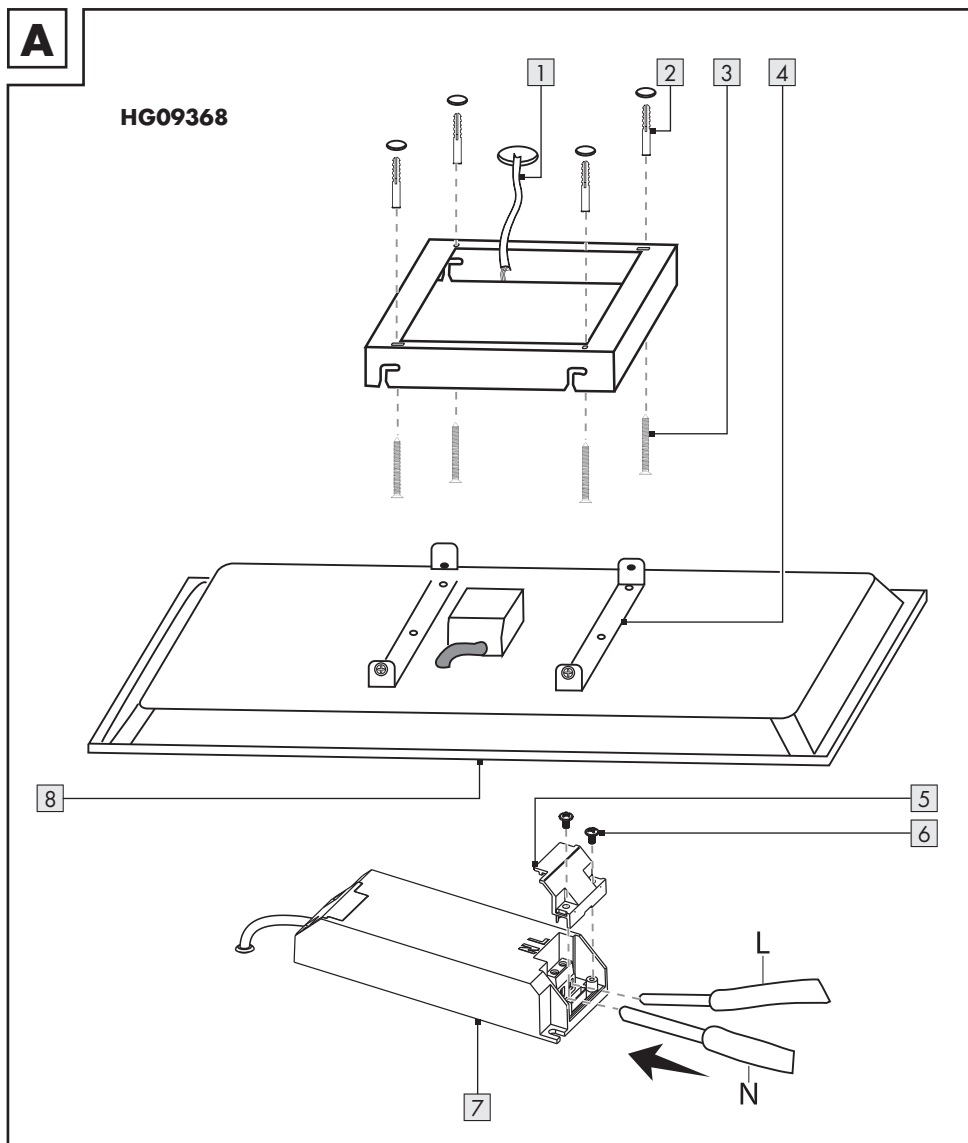

- 1 Netsnoer
- 2 Pluggen (voor oppervlaktemontage)
- 3 Schroeven (voor oppervlaktemontage)
- 4 Borgschroeven (montageklemmen)

- 5 Trekontlastingsklem (LED-driver)
- 6 Schroef (LED-driver)
- 7 LED-driver
- 8 Paneellicht

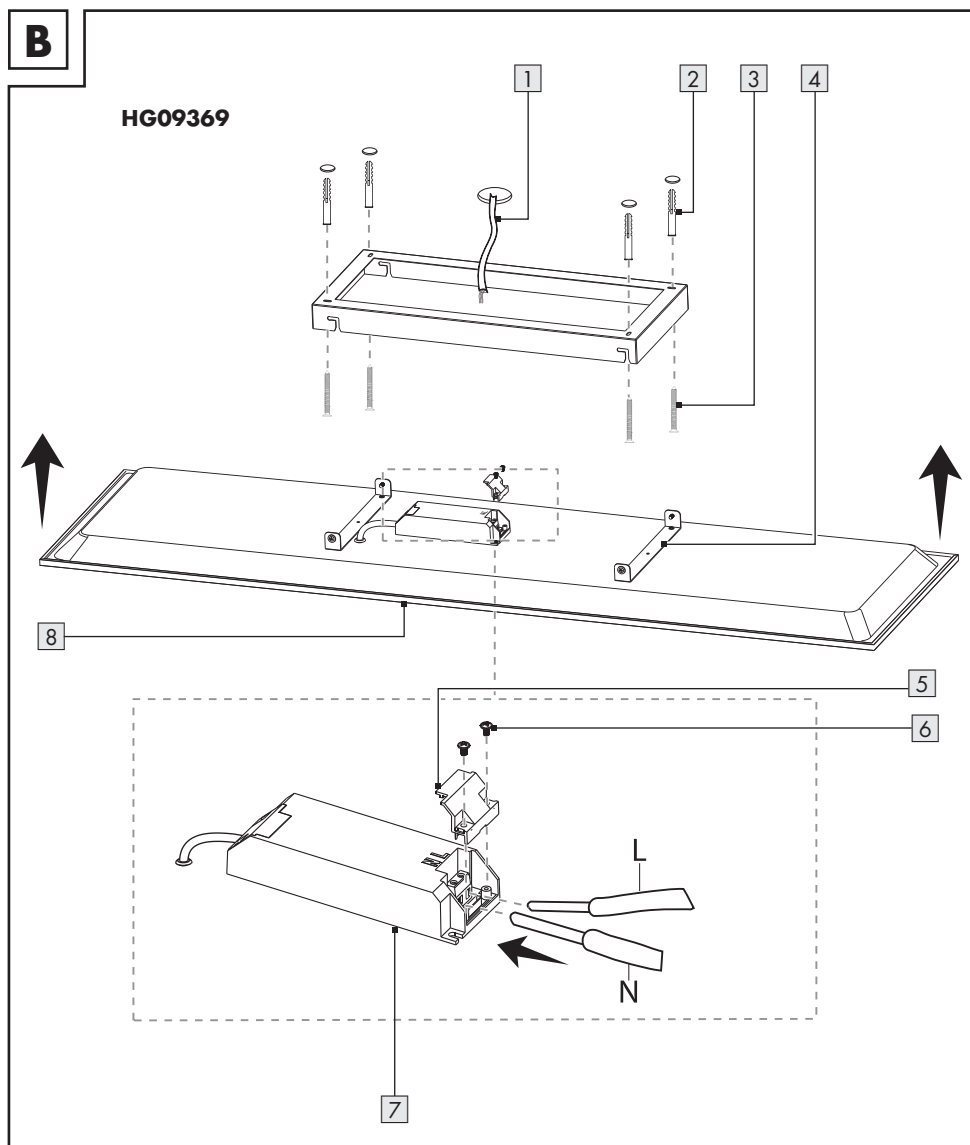
B**HG09369**

- 1 Netsnoer
- 2 Pluggen (voor oppervlaktemontage)
- 3 Schroeven (voor oppervlaktemontage)
- 4 Borgschroeven (montageklemmen)

- 5 Trekontlastingsklem (LED-driver)
- 6 Schroef (LED-driver)
- 7 LED-driver
- 8 Paneellicht

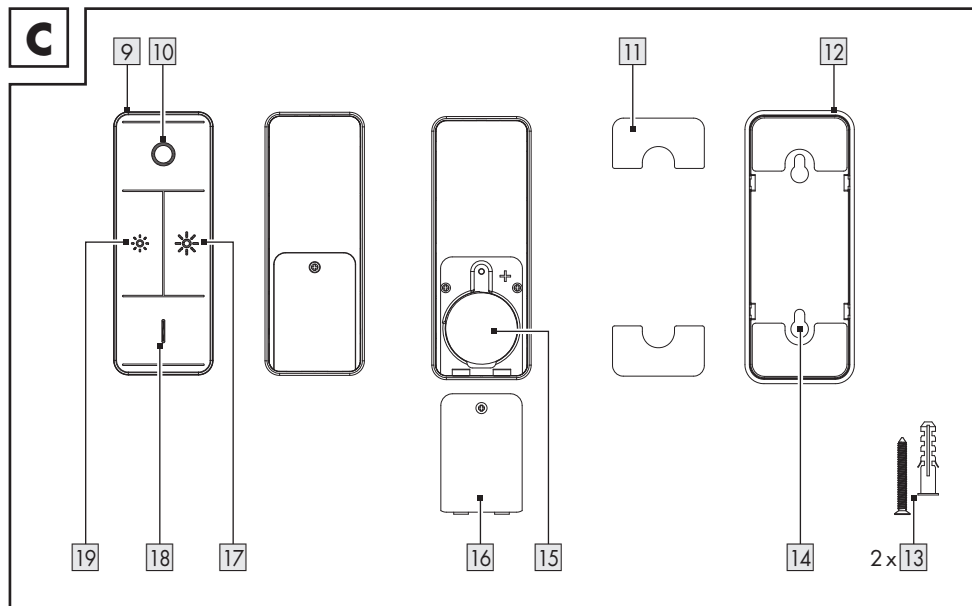

- 9** Afstandsbediening
- 10** Toets **●** (uit)
- 11** Dubbelzijdig plakband
- 12** Muurhouder (voor afstandsbediening)
- 13** Schroeven/pluggen (voor afstandsbediening)
- 14** Boor voor muurmontage
- 15** Batterijvak
- 16** Batterijvakdeksel
- 17** Toets ***** (lichtsterkte verhogen)
- 18** Toets **I** (aan/kleurtemperatuur veranderen:
warm wit, middelmatig warm wit, middelmatig
koel wit, koel wit)
- 19** Toets ***** (lichtsterkte verminderen)

Niet afgebeeld:

- 20** Montagesjabloon (voor afstandsbediening)
- 21** Quick-Start-Guide
- 22** Veiligheidsstips

● Technische gegevens

LED-plafondlamp	(Model: HG09368)	(Model: HG09369)
Afmetingen (L x B)	595 x 595 mm	1195 x 295 mm
Bedrijfsspanning	230 V~, 50 Hz	230 V~, 50 Hz
Beschermingsklasse	II	II
Communicatieprotocol	ZigBee 3.0	ZigBee 3.0
Ontvangstbereik	ca. 70 m (vrije ruimte)	ca. 70 m (vrije ruimte)
Frequentiebereik	2405 tot 2480 MHz	2405 tot 2480 MHz
Max. zendvermogen	13 dBm	13 dBm
Totaal energieverbruik	38 W	38 W

❗ **TIP:** Dit product bevat een lichtbron van de energie-efficiëntieklasse F.

Afstandsbediening	(Model: HG08376)
Bedrijfsspanning	1 x 3 V  Lithiumbatterij (CR2450)
Communicatieprotocol	ZigBee 3.0
Ontvangstbereik	ca. 70 m (vrij zicht)
Omgevingstemperatuur	+5 tot +35 °C
Frequentiebereik	2405 tot 2480 MHz
Max. zendvermogen	13 dBm

● Handelsmerken

- iOS en Apple zijn gedeponeerde handelsmerken van Apple Inc. in de VS en andere landen. AppStore is een gedeponeerd handelsmerk van Apple Inc.
 - Android, Gmail, Google Play en Google Assistant* zijn gedeponeerde handelsmerken van Google Inc.
 - Windows en Windows 7 / 8 / 10 / XP zijn gedeponeerde handelsmerken van Microsoft Corporation in de Verenigde Staten en andere landen.
 - Zigbee is een gedeponeerd handelsmerk van The Zigbee Alliance.
 - Het handelsmerk en de handelsnaam **LIVARNO Home** zijn eigendom van de respectievelijke eigenaars.
 - Alle andere namen en producten kunnen handelsmerken of gedeponeerde handelsmerken zijn van hun respectievelijke eigenaars.
- * Google Assistant is niet beschikbaar in bepaalde talen en landen.

● Voor de installatie

Belangrijk: Laat installatie uitsluitend uitvoeren door personen met de daarvoor geschikte elektrotechnische kennis en ervaring!

- Verwijder de zekering of schakel de automatische zekering in de zekeringkast uit (stand **0**).
- Controleer de spanningsvrijheid (Gereedschap: Spanningzoeker).
- Controleer of het montage materiaal geschikt is voor de montageondergrond.
- Controleer of de montageondergrond geschikt is om het product te dragen.

● Montage

● Methode I: Montage op een oppervlak

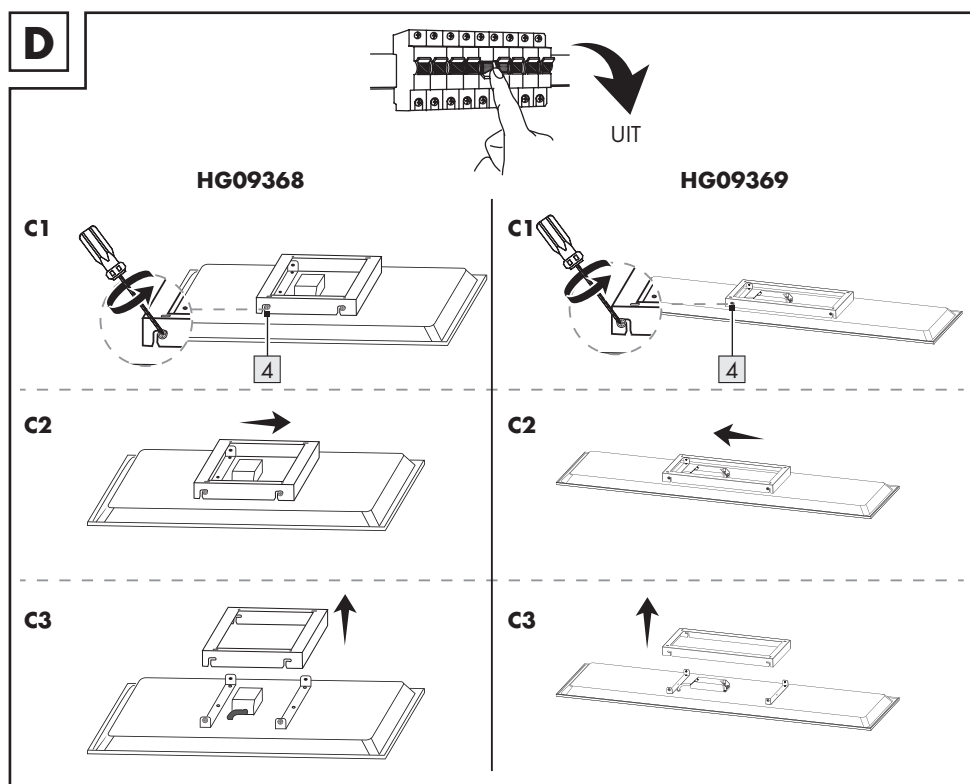

1. Draai de borgschroeven **4** aan de zijkant van de montageklemmen los.
2. Schuif de montageklemmen opzij.
3. Verwijder de montageklemmen.

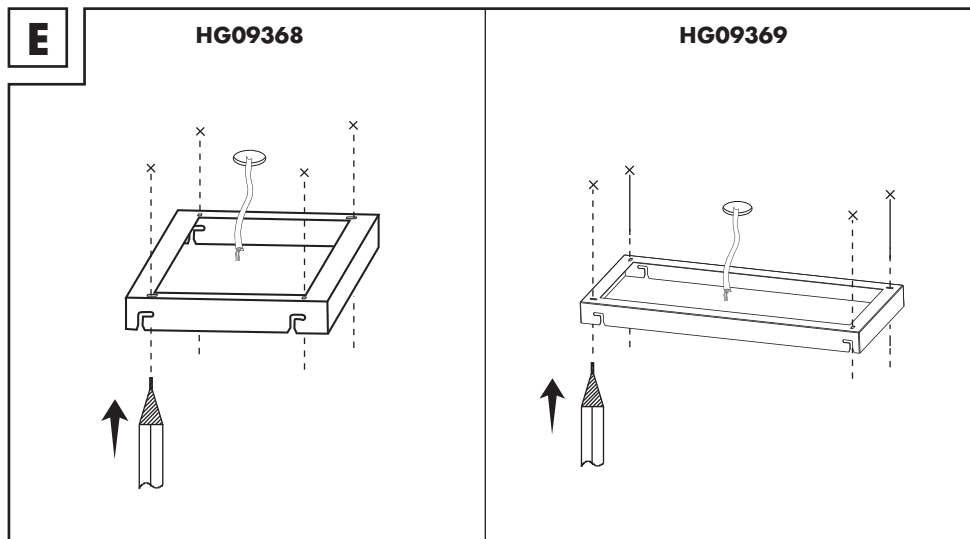

4. Geef door de schroefgaten in de montageklemmen de plaats van de boorgaten aan.

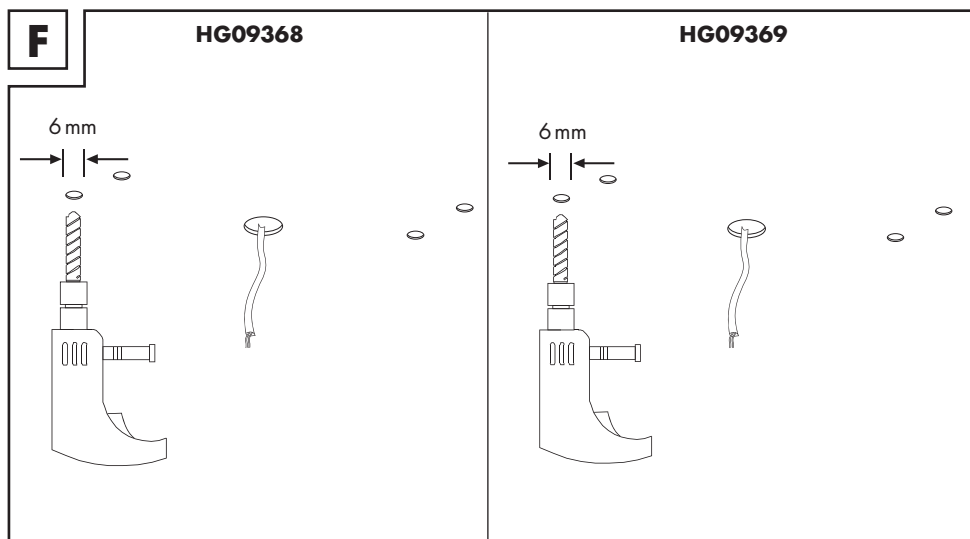

5. Boor de gaten met een diepte van ca. 30 mm op de aangegeven plaatsen (werktuig: Ø 6 mm steenboor).

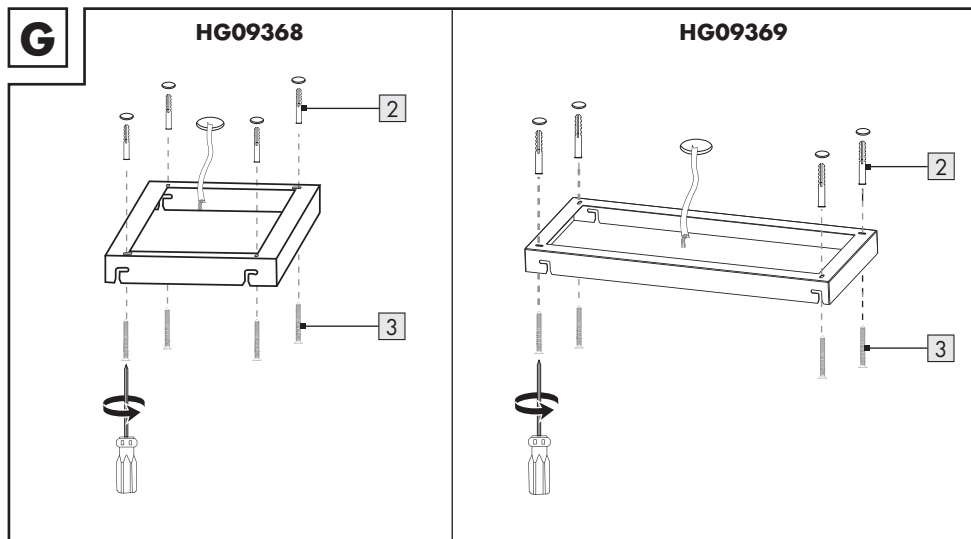

6. Steek de pluggen **2** in de boorgaten.
7. Maak de bevestigingsklemmen vast met de schroeven **3**.

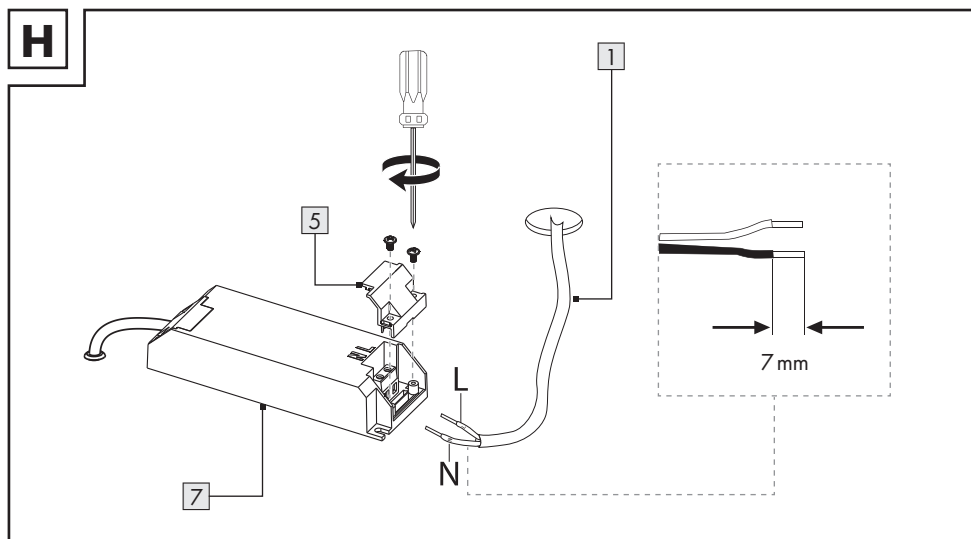

8. Sluit het netsnoer **1** aan op de LED-driver **7**. Maak het snoer goed vast met de trekontlastingsklem **5**.

Kroonsteen:

L = spanningvoerende leiding

N = nulleiding

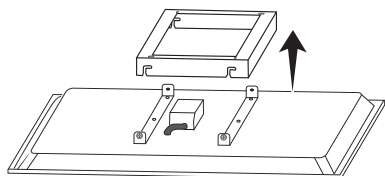
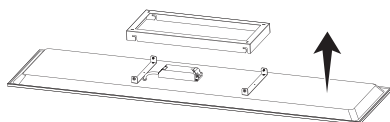
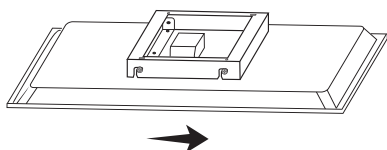
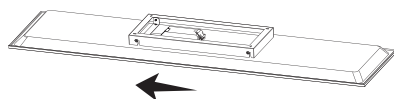
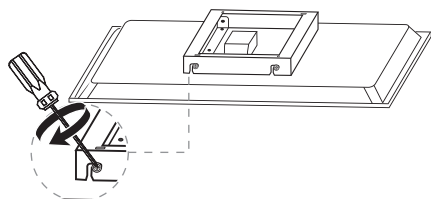
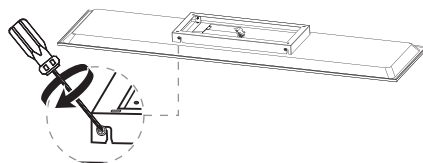
I**HG09368****HG09369****11****11****12****12****13****13**

9. Monteer het paneellicht op de montageklemmen.

10. Schuif het paneellicht opzij.

11. Draai de borgschroeven **4** aan de zijkant van de montageklemmen vast.

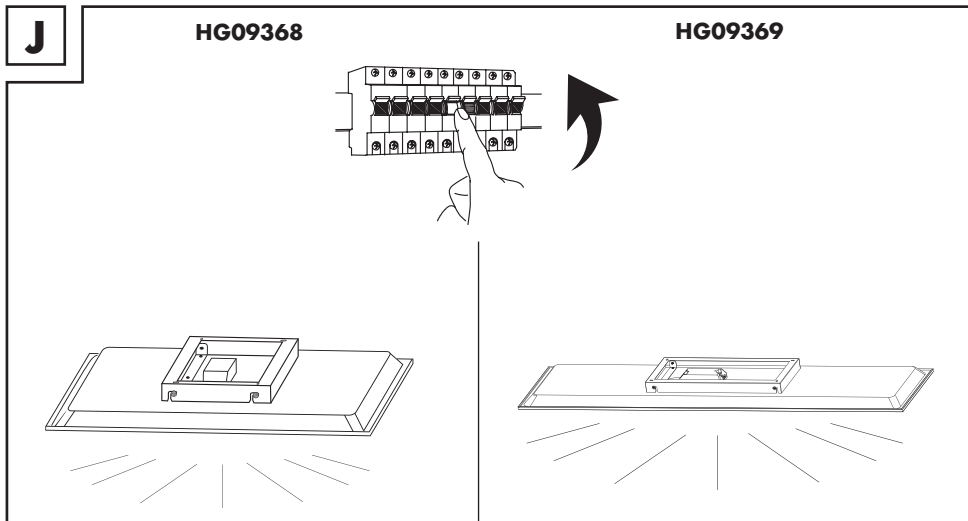

12. Schakel de zekering in de zekeringkast in (stand **I**).

● Methode II: Verdiepte inbouw in een T-dragerplafond

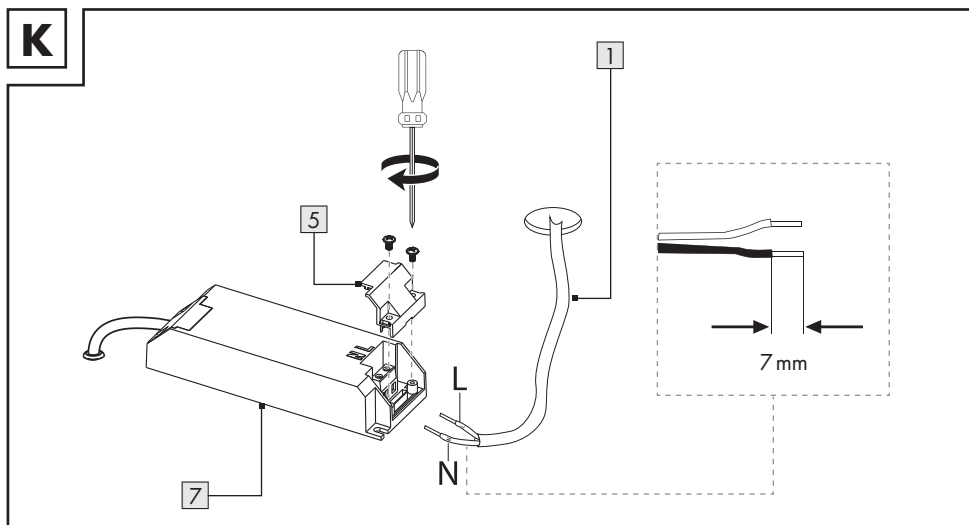

1. Sluit het netsnoer **1** aan op de LED-driver **7**. Maak het snoer goed vast met de trekcontlastingsklem **5**.

Kroonsteen:

L = spanningvoerende leiding

N = nulleiding

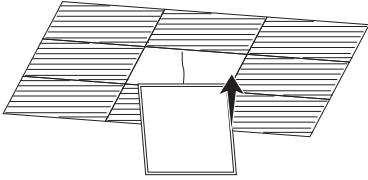
L**HG09368**

*

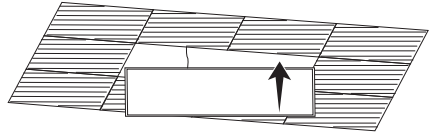
HG09369

*

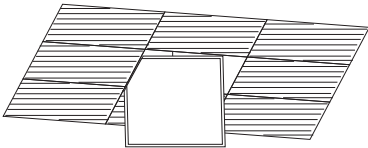
M**HG09368**

*

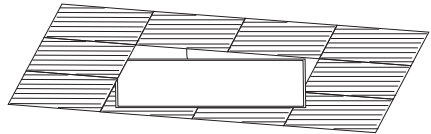
HG09369

*

2. Til het product over de T-drager (afb. L tot O).

* = Plafond

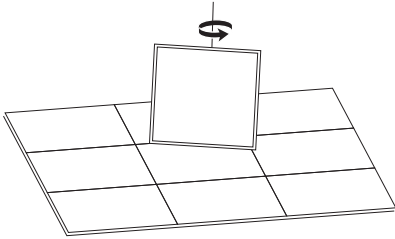
N**HG09368**

*

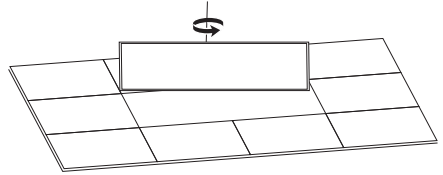
HG09369

*

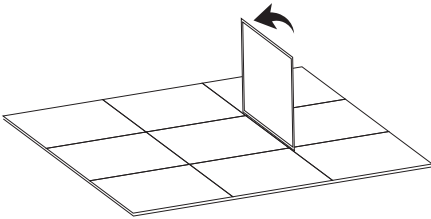
O**HG09368**

*

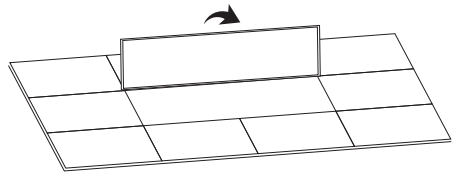
HG09369

*

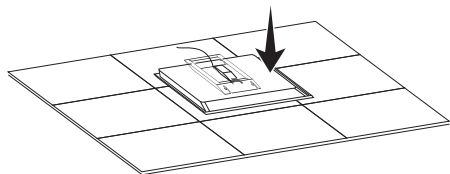
P**HG09368**

*

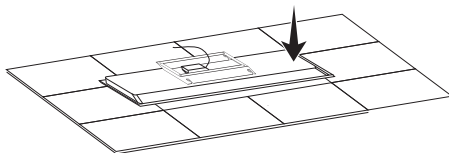
HG09369

*

3. Draai het product en richt het op een geschikte plek.

* = Plafond

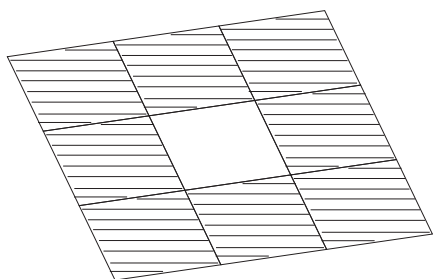
Q**HG09368**

*

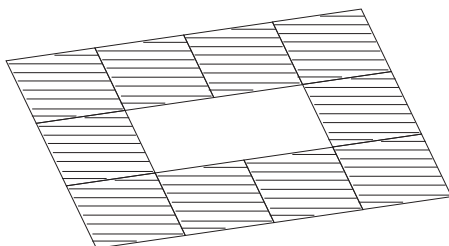
HG09369

*

4. Maak het product goed vast op de T-drager.

5. Schakel de zekering in de zekeringkast in (stand **I**).

* = Plafond

● Ingebruikname (afstandsbediening)

- Verwijder vóór het eerste gebruik de isolatiestroken uit het batterijvak **15**.

● Optioneel – Muurhouder installeren (afstandsbediening)

- ① Er zijn 2 mogelijkheden om de muurhouder **12** en de afstandsbediening **9** te monteren.

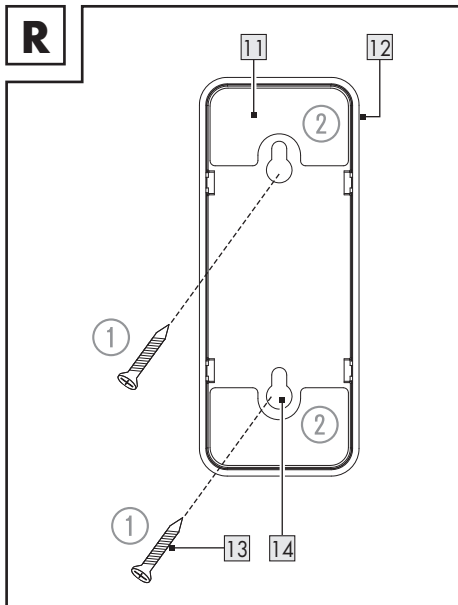

● Met schroeven

(Afb. Q ①)

- ⚠ **WAARSCHUWING! Gevaar voor elektrische schokken!** Let erop dat u geen gaten boort in buizen of leidingen die zich onder het bevestigingsoppervlak bevinden. Gebruik een spannings-/metaaldetector.

1. Gebruik de montagesjabloon **20** om de positie van de boorgaten aan te geven.
2. Markeer de positie van de 2 boorgaten op de muur.
3. Boor de gaten.
Ø: ongeveer 5 mm
Diepte: ongeveer 24 mm
4. Steek de pluggen **13** in de boorgaten. Gebruik indien nodig een hamer.
5. Draai de schroeven **13** in de pluggen **13**.
6. Hang de muurhouder **12** op aan de schroeven **13**.

● Met plakband

(Afb. Q ②)

- ① Het montageoppervlak moet schoon, droog en vetvrij zijn. Anders kan de hechtcracht van het dubbelzijdige plakband **11** beperkt zijn.

1. Verwijder de beschermfolie van het plakband **11**.
2. Breng het plakband **11** aan op de achterkant van de muurhouder **12**.
3. Verwijder de beschermfolie van de andere kant van het plakband **11**.
4. Breng de muurhouder **12** aan op de gewenste plaats.

● Product en mobiel apparaat koppelen

❗ TIPS:

- Alle beeldschermfoto's zijn gebaseerd op de iOS-versie 13.3 van de app (indien niet anders aangegeven). Van oudere iOS-versies kan de functionaliteit beperkt zijn.
- De Android-versie van de app volgt hetzelfde principe als de iOS-versie; er kunnen zich discrepanties tussen de beide platformen voordoen, zoals licht verschillende beeldschermopdrachten of symbolen.
- Het bijwerken van de firmware kan wijzigingen in de functionaliteit van de app tot gevolg hebben.
- U treft hier een bijgewerkte gebruiksaanwijzing aan:

Tabblad  **Ik** :

Tik op **Gebruiksaanwijzing**.

Voorbereiding

- App **Lidl Home** en Gateway installeren (→ Gebruiksaanwijzing Gateway).

1. Lichtschakelaar aan.

De lamp knippert langzaam.

2. Gereed om te koppelen.

3. De app **Lidl Home** openen.

4. Tabblad  **Thuis** :

Tik op  (meer apparaten toevoegen).

5. Categorie kiezen: **Belichting**

6. Kiezen: LED-plafondlamp

– iOS: **Paneellicht**

– Android: **Paneellicht**

7. Gateway kiezen.

- ❗ Alleen noodzakelijk indien u 2 of meer Gateways bezit.

8. Volg de aanwijzingen in de app op.

9. De verbinding wordt tot stand gebracht.

10. Product benoemen:

Tik op  en voer de naam in.

11. Tik op een ruimte om de locatie van het product vast te leggen (de gekozen ruimte wordt in grijs weergegeven).

- ❗ Als er meer dan één product aangesloten mocht zijn: U kunt het product hernoemen en de locatie hiervan definiëren.

12. Tik op **Gereed**.

13. Koppeling voltooid.

14. Wisselen naar startscherm:

Tik op .

● Productgroep creëren

1. De app **Lidl Home** openen.

2. Tabblad  **Thuis** :

Tik een van de verbonden LED-lamp aan.

3. Tik op  (rechtsboven).

4. Tik op **Groep creëren**.



5. Apparaten kiezen.

6. Tik op **In geheugen opslaan**.



7. Groepsnaam invoeren.

8. Tik op **In geheugen opslaan**.

● Productgroep verwijderen

1. De app **Lidl Home** openen.
2. Tabblad  **Thuis** :
Tik op de te verwijderen groep.
3. Tik op  (rechtsboven).
4. Tik op **Groep ontbinden**.
5. Tik op **Bevestigen**.

● Afstandsbediening en mobiel apparaat koppelen

1. Draai de schroef los en verwijder het batterijvakdeksel . Trek de beschermstroken uit het batterijvak . Zet het batterijvakdeksel weer terug en maak het met de schroef weer vast.
2. Gereed om te koppelen.
3. De app **Lidl Home** openen.



4. Tabblad  **Thuis** :

Tik op  (meer apparaten toevoegen).

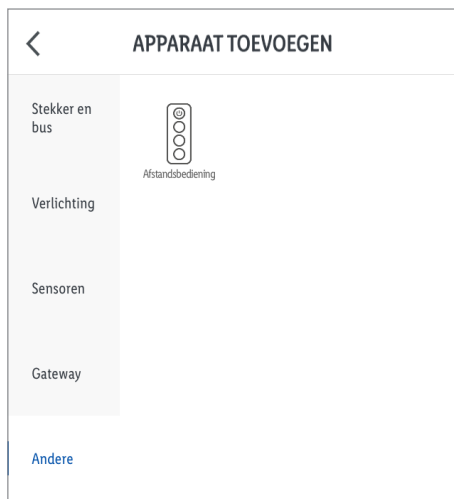

5. Categorie kiezen: **Overig**
6. Kiezen: Afstandsbediening
 - iOS: **Afstandsbediening**
 - Android: **Afstandsbediening**

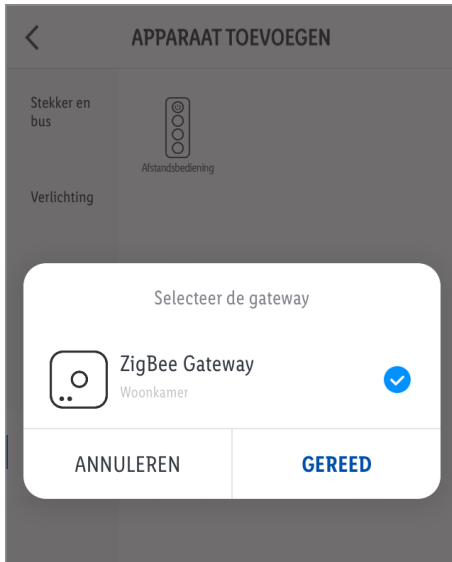



7. Gateway kiezen.

① Alleen noodzakelijk indien u 2 of meer Gateways bezit.

8. Volg de aanwijzingen in de app op.

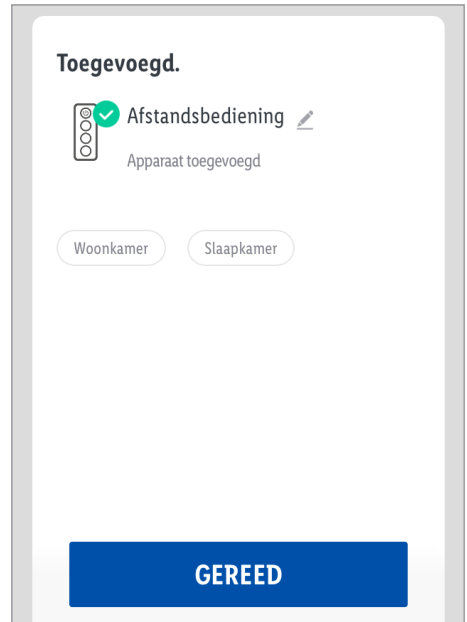
9. Verbinding tot stand gebracht.



10. Product benoemen: Tik op  en voer de naam in.

11. Tik op een ruimte om de locatie van het product vast te leggen (de gekozen ruimte wordt in grijs weergegeven).

12. Tik op **Gereed**.

13. Koppeling voltooid.

14. Wisselen naar startscherm:

Tik op .

● Product van het mobiele apparaat loskoppelen

1. De app **Lidl Home** openen.
2. Tabblad  **Thuis** :
Kiezen:
 - **Paneellicht**
3. Tik op  (rechtsboven).
4. Tik op **Apparaat verwijderen** :
Kiezen:
 - **Loskoppelen**
 - of
 - **Koppel los en wis alle gegevens**
(→ "Uitgebreide functies")
5. Tik op **Bevestigen** .



● In-/uitschakelen

- Tik op .

● Instellingen



● Kleurtemperatuur/helderheid

Tabblad **Wit** :

- Pas de waarde met de 2 schuifregelaars aan.
 -  : Kleurtemperatuur
(warm wit tot koel wit)
 -  : Lichtsterkte (1 tot 100 %)

● Kleurinstellingen







Tabblad **Kleur** :

- Pas de waarde met de 3 schuifregelaars aan.
 -  : Tint
 -  : Lichtsterkte (1 tot 100 %)
 -  : Kleurcontrast (0 tot 100 %)

● Lichtscenario's

Tabblad **Scène** :

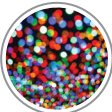
- Kies één van de vooraf ingestelde lichtscenario's:

Naam	Lichtsterkte	Instelling	
		Temperatuur	Kleur
 Nacht	laag	warm	-
 Lezen	hoog	neutraal wit	-
 Werken	hoog	koel	-
 Vrije tijd	gemiddeld	neutraal wit	-
 Zacht	hoog	-	groen (pulserend licht)
 Bont	hoog	-	van kleuren wisselend (knipperlicht)
 Prachtig	hoog	-	van kleuren wisselend (pulserend licht)

Lichtscenario's aanpassen

1. Tik op een van de scènelogo's (bijv.: ) .
2. Tik op **Bewerken** .
3. Tik op de standaardfoto om deze door een andere te vervangen.

Kiezen:

- **Foto maken**
(Foto maken)
 - **Uit register kiezen**
(uit fotoarchief kiezen)
of
 - **Afbreken**
(vervangen foto afbreken)
-  Toestemming voor toegang tot de app camera en fotoarchief is vereist.
4. **Scènaam** :
Lichtscenario benoemen.
 5. Tabblad **Scènekleur** :

Tik op  en stel de waarde met de schuifregelaar in.

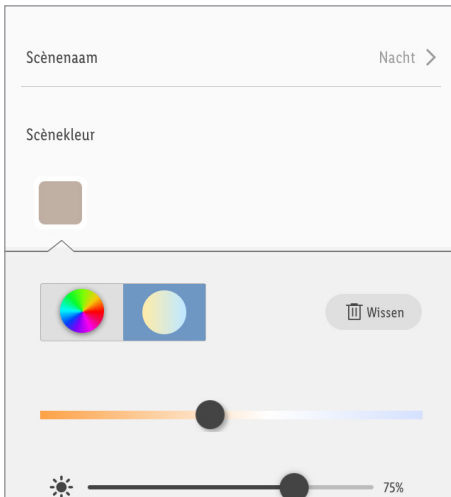

 = Bont licht

 = Wit licht

 = Lichtsterkte

 = Kleurcontrast (bont licht)

6. Selecteer **Kleurknippermodus** .

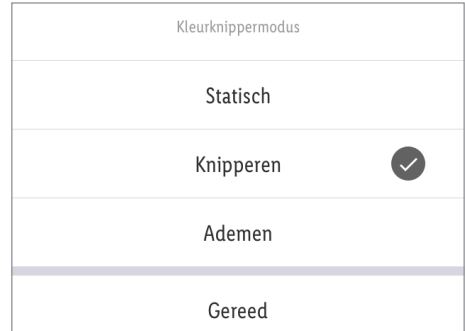

Statisch = Statisch licht

Knipperen = * Knipperlicht

Ademen = * Pulserend licht

Gereed = Keuze bevestigen



- * **Kleurknippersnelheid** :

Knippersnelheid met schuifregelaar instellen.

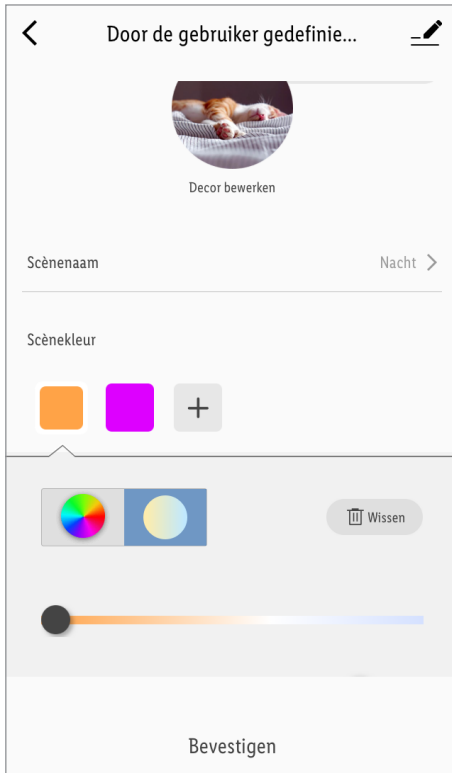

* **Scènekleur :**

- Verdere kleuren toevoegen:

Tik op **+**.

- Kleuren wissen:

Tik op **Wissen**.

Tik op **Wissen**.

7. **Opnieuw instellen :**

Instellingen van de gekozen lichtscenario's opnieuw instellen.

8. **Bevestigen :**

Instellingen overnemen.

● **Muziek**

Tabblad **Muziek** :

1. Tik op **Muziek**. Instelling wordt geactiveerd.

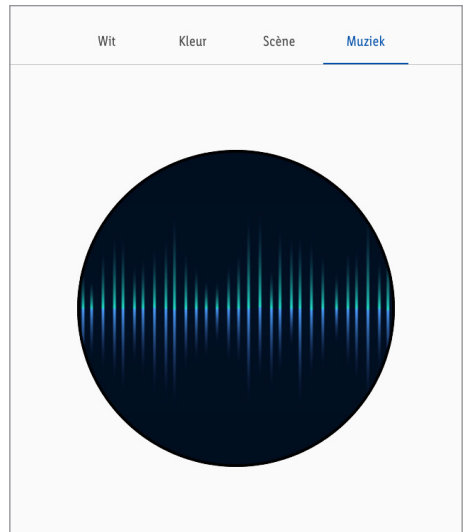

2. Het product wordt met de omgevingsmuziek gesynchroniseerd (met behulp van de microfoon van het mobiele apparaat).

3. Tint en lichtsterkte veranderen volgens het audiosignaal.

ⓘ Toestemming voor toegang van de app tot de microfoon is vereist.

● **Tijdsinstellingen**

● **Countdown**

❗ Product na afloop van een countdown automatisch in-/uitschakelen (deze functie is alleen beschikbaar voor een enkel product).

1. Tik op **Resterende tijd**.
2. **Uur** (00 tot 11) en **Minuut** (00 tot 59) instellen.
3. Tik op **Bevestigen**.
4. De resterende tijd wordt linksonder weergegeven.
5. Countdown voortijdig beëindigen:
Tik op resterende tijd.
Tik op 
Countdown gedeactiveerd.
Tik op **Bevestigen**.

● **Tijdschema**

❗ Het product automatisch in-/uitschakelen, afhankelijk van een door de gebruiker gedefinieerd tijdschema.

1. Tik op **Tijdschema**.
2. Tik op **Toevoegen**.
3. Tijd instellen.
4. Optioneel: Tik op **Herhalen**.
Dag(en) van de week kiezen.
✓ = gekozen dag van de week
Keuze annuleren: Tik opnieuw op dag van de week.
Keuze beëindigd: Tik op .

5. Tik op **Tip**.

Uw aantekeningen voor dit tijdschema.

Tik op **In geheugen opslaan**.

6. **Kennisgeving**:

Tik op  om de functie te activeren.

7. Tik op **Omschakelen**.

Kiezen:

- **Aan**
- of
- **Uit**

Keuze beëindigd:

- iOS:
Tik op .
- Android:
Tik op **Gereed**.

8. Tik op **In geheugen opslaan**.

De handeling wordt toegevoegd aan het tijdschema.

9. Handeling deactiveren:

Tik op .



10. Handeling wissen:

- iOS:
Handeling naar links vegen.
- Android:
Tik en vasthouden.



Tik op **Wissen**.

11. Naar behoefte verdere acties toevoegen.

● **Uitgebreide functies**

1. Tik op  (rechtsboven).
2. Tik op  >.

Kiezen:

- **Symbol** :
 - * **Foto maken**
of
 - * **Uit album kiezen**
 - **Name** :
Product hernoemen.
 - **Locatie** :
Product aan een ruimte toewijzen.
 - *  Toestemming voor toegang tot de app op de camera en fotoarchief is vereist.
3. **Apparaatinformatie** :
Aanduiding van de virtuele ID en de tijdzone van het product.
 4. **Scenario's en automatisering** :
Smart-functies/automatisering van het product bekijken.
 5. **Offline-melding** :
Er wordt een melding verzonden als het product langer dan 30 minuten offline is geweest.
 - Offline-melding aan:
Tik op .
 - Offline-melding uit:
Tik op .
 6. **Apparaat vrijgeven** :
Toegang tot het product met andere gezinsleden delen.

7. **Groep creëren** :

Product van een groep toevoegen om alle producten van de groep synchroon aan te sturen.

 = gekozen apparaten.

Tik op **Bevestigen** .

Groep benoemen.

Tik op **In geheugen opslaan** .

De groep wordt op het startbeeldscherm van de app weergegeven.

8. **FAQ** :

Vaak gestelde, op het product betrekking hebbende vragen doorzoeken.

9. **Op firmware-upgrade controleren** :

Aanduiding van de firmwareversie van de ZigBee-module.

10. **Apparaat verwijderen** :

Kiezen:

- **Loskoppelen**

Product uit de app verwijderen. De gegevens blijven behouden in het geheugen van het product.

Deze procedure zet het product alleen terug in de offline-modus en start de koppelmodus.

Als u alle gegevens uit het product en de cloud wilt verwijderen, lees dan het volgende punt.

- **Koppel los en wis alle gegevens**

Fabrieksreset.

Met deze functie worden alle gegevens van het product en in de cloud gewist.

- ① Gebruik deze functie, als u het product aan iemand doorgeeft, het verwijderd of het retourneert aan de fabrikant. Zorg ervoor dat alle gegevens in het apparaat en in de cloud worden gewist. Volg de aanwijzingen in de app op.

of

- **Afbreken**

Apparaat verwijderen afbreken.

● Richtlijn gegevensbescherming

- Tabblad  **Ik**:

Richtlijn gegevensbescherming:

Onze volledige richtlijn gegevensbescherming is hier verkrijgbaar.

● Aantikken voor uitvoeren/ automatisering

De app biedt de mogelijkheid om het product te bundelen met andere **smart Home**-apparaten en automatische handelingen in door de gebruiker gedefinieerde scenario's.

1. Tabblad  **Smart**:

2. Kiezen:

- **Uitvoeren**

of

- **Automatisering**

- ① **TIP:** Deze functies worden uitvoerig beschreven in de gebruiksaanwijzing van de Gateway.

Tabblad  **Ik**:

Tik op **Gebruiksaanwijzing**.

● Paneellicht/afstandsbediening handmatig opnieuw instellen (Reset)

● Paneellicht

1. Lichtschakelaar 3x aan/uit.

- ① **TIP:** Ca. 1 seconde lang inschakelen, dan ca. 3 seconden lang uitschakelen.

2. Lichtschakelaar aan.

Lamp knippert langzaam = opnieuw instellen geslaagd

● Afstandsbediening

1. Houd **O** **10** en **I** **18** 5 sec lang ingedrukt.

2. LED knippert = opnieuw instellen geslaagd.

- ① Deze functie stelt alleen die gegevens opnieuw in die lokaal in het product zijn opgeslagen. Indien u de cloud-opslag ook opnieuw in wilt stellen, voer dan een reset uit met behulp van de app (zie "Uitgebreide functies", **Koppel los en wis alle gegevens**).

- ① Indien het product tevoren met de afstandsbediening gekoppeld is (zonder Gateway/app):
Product ontkoppelen= zie "Ontkoppeling van afstandsbediening en paneellicht (zonder Gateway/app)".

● **Afstandsbediening**

● **Functies van de toetsen**

Toets	Functie
	■ Aan
	■ Kleurtemperatuur regelen:
I [18]	- warm wit
	- middelmatig warm wit
	- middelmatig koel wit
	- koel wit
O [10]	■ Uit
☀ [19]	■ Lichtsterkte verminderen
☀ [17]	■ Lichtsterkte verhogen

● **Koppeling afstandsbediening met paneellicht (zonder Gateway/app)**

❗ **TIPS:**

- Indien u het paneellicht al met de Gateway gekoppeld heeft, stel dan het paneellicht opnieuw in (zie "Handmatig opnieuw instellen (Reset)").
- U kunt met de afstandsbediening maximaal 30 paneellichten synchroon aansturen.
- Eén paneellicht kan niet worden gekoppeld met meer dan één afstandsbediening.
- Per gebeurtenis kan slechts één enkel paneellicht gekoppeld worden. Herhaal de koppelingsprocedure voor alle andere paneellichten.

1. Trek de beschermstroken uit het batterijvak [15].
2. Lichtschakelaar uit.
3. Paneellicht [8] installeren.
4. Lichtschakelaar aan.
Het paneellicht [8] knippert langzaam.
5. Wacht 3 minuten totdat het paneellicht [8] continu brandt.
6. Houd de afstandsbediening [9] bij het paneellicht [8] (max. afstand: 1,5 m).

7. Houd toets I [18] 3 sec lang ingedrukt.
LED knippert.

8. Bij geslaagde koppeling licht de LED ongeveer 2 s lang op.

Het paneellicht [8] pulseert 3x.

● **Koppeling afstandsbediening met paneellicht (met Gateway/app)**

- ❗ **TIP:** De afstandsbediening werkt alleen met afzonderlijke producten.

1. Tabblad **Thuis** :

Kies **Afstandsbediening**.

2. kiezen.

3. Volg de aanwijzingen in de app op. Houd de toetsen * [19] en * [17] ingedrukt. LED knippert. Tik op **Bevestigen**.

4. **Groep creëren** :

Voeg producten toe aan een groep om alle producten van de groep synchroon aan te sturen met de afstandsbediening.



= gekozen apparaten.

Tik op **Bevestigen**.

Groep benoemen.

Tik op **In geheugen opslaan**.

5. De lampengroep kan nu met de afstandsbediening worden aangestuurd.

● Ontkoppeling van afstandsbediening en paneellicht (zonder Gateway/app)

1. Lichtschakelaar aan.
2. Houd de afstandsbediening **9** bij het paneellicht **8** (max. afstand: 1,5 m).
3. Houd toets **10** 3 sec lang ingedrukt. LED knippert.
4. Bij geslaagde ontkoppeling licht de LED ongeveer 2 s lang op. Het paneellicht **8** pulseert 3x.

● Scènes instellen/bewerken (via de afstandsbediening)

Toets **18** van de afstandsbediening kan zodanig worden geprogrammeerd dat bij herhaaldelijk indrukken van de toets scènes worden opgeroepen.

1. De app **Lidl Home** openen.

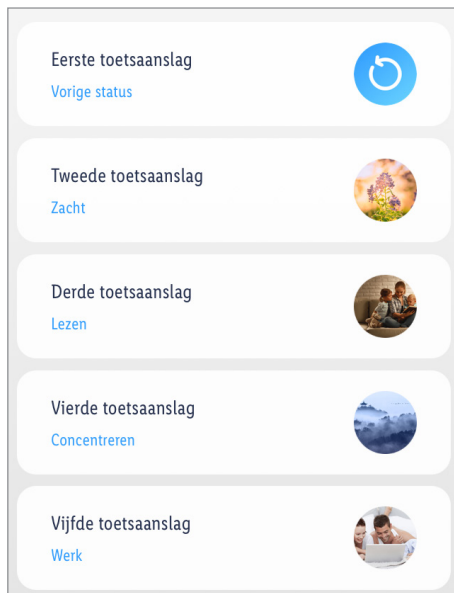

2. Tabblad **Thuis** :
Tik op **Afstandsbediening** .
3. Tik op de te bewerken scène (alleen voor de 2e tot de 5e keer op de toets drukken).
4. Na het voltooien van de bewerking van de scène:
 - Tik op **In geheugen opslaan** .
 - Tik op **<** .

● Schoonmaken en onderhoud

⚠ WAARSCHUWING! Gevaar voor elektrische schokken! De elektrische onderdelen van het product mogen tijdens het reinigen of het bedrijf niet in water of andere vloeistoffen worden gedompeld. Product niet onder stromend water houden.

- Maak het apparaat schoon met een enigszins vochtig doekje.
- Laat water noch andere vloeistoffen in het binnenste van het product binnendringen.
- Gebruik voor het reinigen geen schuurmiddelen, agressieve oplossingen of harde borstels.
- Laat het product drogen.

● Schoonmaken (afstandsbediening)

- Voor het schoonmaken: Verwijder de batterij uit het batterijvak [15](#).

● Opbergen

- Bewaar het product als het niet wordt gebruikt in de originele verpakking.
- Bewaar het product op een droge, goed geventileerde plaats die ontoegankelijk is voor kinderen.

● Probleemoplossing

Probleem	Oorzaak	Oplossing
Product niet bestuurbaar.	Afstand tussen Gateway en product te groot.	Gateway omschakelen.
	Muren of hindernissen tussen de Gateway en het product.	
	Lichtschakelaar uit.	Lichtschakelaar aan.

● Afvoer

- ① Zorg ervoor dat alle gegevens van het product en in de cloud worden gewist, voordat u het product doorgeeft aan een derde, het verwijdert of het retourneert aan de fabrikant.

Raadpleeg daarvoor het volgende hoofdstuk:

“Uitgebreide functies”, menupunt:

Koppel los en wis alle gegevens

De verpakking bestaat uit milieuvriendelijke grondstoffen die u via de plaatselijke recyclingcontainers kunt afvoeren.



Neem de aanduiding van de verpakkingsmaterialen voor de afvalscheiding in acht. Deze zijn gemarkeerd met de afkortingen (a) en een cijfers (b) met de volgende betekenis: 1-7: kunststoffen / 20-22: papier en vezelplaten / 80-98: composietmaterialen.



Het product en de verpakkingsmaterialen zijn recyclebaar; verwijder deze afzonderlijk voor een betere afvalbehandeling.
Het Triman-logo geldt alleen voor Frankrijk.



Informatie over de mogelijkheden om het uitgediende product na gebruik te verwijderen, verstrekt uw gemeentelijke overheid.



Gooi het afgedankte product omwille van het milieu niet weg via het huisvuil, maar geef het af bij het daarvoor bestemde depot of het gemeentelijke milieupark. Over afgifteplaatsen en hun openingstijden kunt u zich bij uw aangewezen instantie informeren.

● Garantie

Het product wordt volgens strenge kwaliteitsrichtlijnen zorgvuldig geproduceerd en voor levering grondig getest. In geval van schade aan het product kunt u rechtmatig beroep doen op de verkoper van het product. Deze wettelijke rechten worden door onze hierna vermelde garantie niet beperkt.

Op dit product verlenen wij 3 jaar garantie vanaf aankoopdatum. De garantieperiode start op de dag van aankoop. Bewaar de originele kassabon alstublieft. Dit document is nodig als bewijs voor aankoop.

Wanneer binnen 3 jaar na de aankoopdatum van dit product een materiaal- of productiefout optreedt, dan wordt het product door ons – naar onze keuze – gratis voor u gerepareerd of vervangen. Deze garantie komt te vervallen als het product beschadigd wordt, niet correct gebruikt of onderhouden wordt.

De garantie geldt voor materiaal- en productiefouten. Deze garantie is niet van toepassing op productonderdelen, die onderhevig zijn aan normale slijtage en hierdoor als aan slijtage onderhevige onderdelen gelden (bijv. batterijen) of voor beschadigingen aan breekbare onderdelen, zoals bijv. schakelaars, accu's of dergelijke onderdelen, die gemaakt zijn van glas.

● Afwikkeling in geval van garantie

Om een snelle afhandeling van uw reclamatie te waarborgen dient u de volgende instructies in acht te nemen:

Houd bij alle vragen alstublieft de kassabon en het artikelnummer (IAN 399629_2110 / 399639_2110) als bewijs van aankoop bij de hand.

Het artikelnummer vindt u op de typeplaat, ingegraveerd, op het titelblad van uw handleiding (linksonder) of als sticker op de achter- of onderzijde.

Wanneer er storingen in de werking of andere gebreken optreden, dient u eerst telefonisch of per e-mail contact met de onderstaande serviceafdeling op te nemen.

Een als defect geregistreerd product kunt u dan samen met uw aankoopbewijs (kassabon) en vermelding van de concrete schade alsmede het tijdstip van optreden voor u franco aan het u meegedeelde servicepunt verzenden.

● Service

(NL) Service Nederland
Tel.: 08000225537
E-Mail: owim@lidl.nl

(BE) Service België
Tel.: 080071011
Tel.: 80023970 (Luxemburg)
E-Mail: owim@lidl.be

● **Vereenvoudigde EG-verklaring van overeenstemming**

Wij, OWIM GmbH & Co. KG, Stiftsbergstraße 1,
74167 Neckarsulm, DUITSLAND, verklaren als
alleenverantwoordelijke dat het product LED-
plafondlamp HG09368, HG09369 voldoet aan
de EU-richtlijnen 2014/53/EU, 2011/65/EU en
2009/125/EG.

De volledige tekst van de EG-verklaring van
overeenstemming is op onderstaand internetadres
beschikbaar: www.owim.com



OWIM GmbH & Co. KG

Stiftsbergstraße 1
74167 Neckarsulm
GERMANY

Model No.: HG09368 / HG09369

Version: 07/2022

IAN 399629_2110

IAN 399639_2110

