

OWIM GmbH & Co. KG

Stiftsbergstraße 1
74167 Neckarsulm
GERMANY

Model No.: HG10262C/HG10262D

Version: 07/2024

IAN 460396_2401



SILVERCREST®



DAMPFBÜRSTE / GARMENT STEAMER / DÉFROISSEUR À MAIN SDMF 1300 B2

(DE) (AT) (CH)

DAMPFBÜRSTE

Bedienungsanleitung

(GB) (IE)

GARMENT STEAMER

User manual

(FR) (BE)

DÉFROISSEUR À MAIN

Manuel d'utilisation

(NL) (BE)

STOOBORSTEL

Gebbruikershandleiding

(PL)

PAROWNICA

Instrukcja obsługi

(CZ)

NAPAŘOVACÍ KARTÁČ

Návod k použití

(SK)

NAPAROVACIA KEFA

Používateľská príručka

(ES)

CEPILLO DE VAPOR

Manual del usuario

(DK)

DAMPBØRSTE

Brugsvejledning

(IT)

SPAZZOLA A VAPORE

Manuale di istruzioni

(HU)

GŐZÖLŐS KEFE

Használati útmutató

IAN 460396_2401

(DE) (BE) (NL) (CZ)
(FR) (PL) (SK)

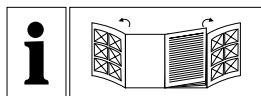

DE/AT/CH	Bedienungsanleitung	Seite	5
GB/IE	User manual	Page	17
FR/BE	Manuel d'utilisation	Page	27
NL/BE	Gebruikershandleiding	Pagina	39
PL	Instrukcja obsługi	Strona	50
CZ	Návod k použití	Strana	61
SK	Používateľská príručka	Strana	71
ES	Manual del usuario	Página	81
DK	Brugsvejledning	Side	92
IT	Manuale di istruzioni	Pagina	102
HU	Használati útmutató	Oldal	113

A

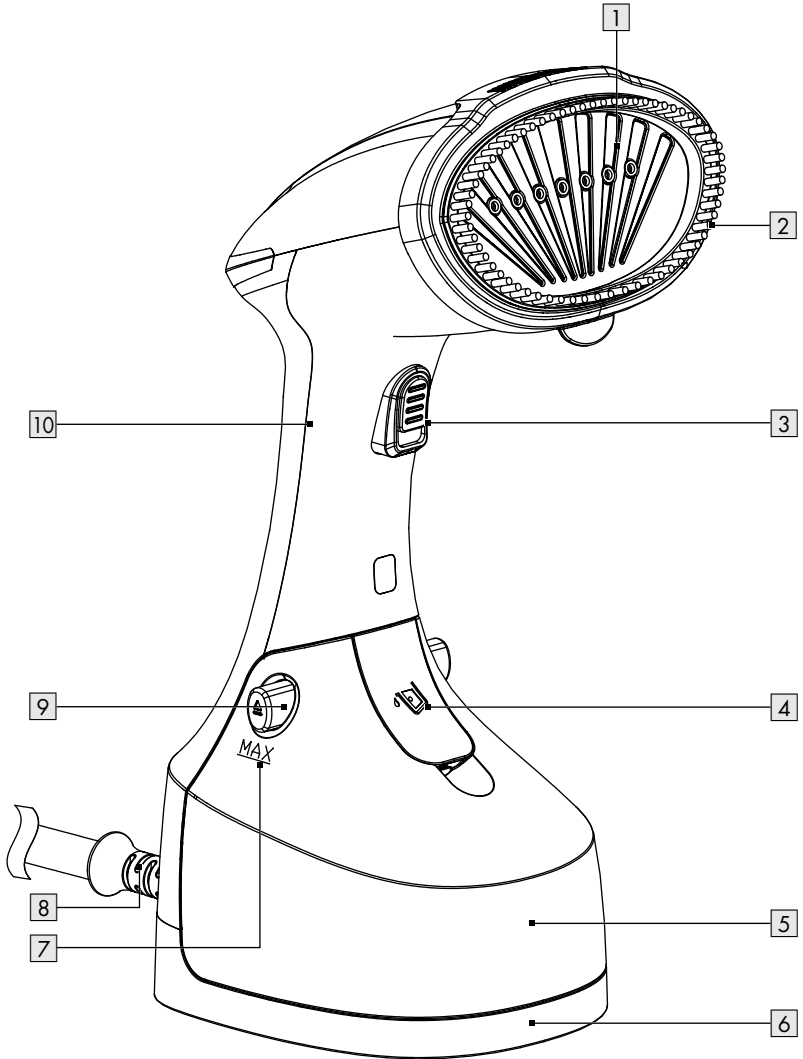

B

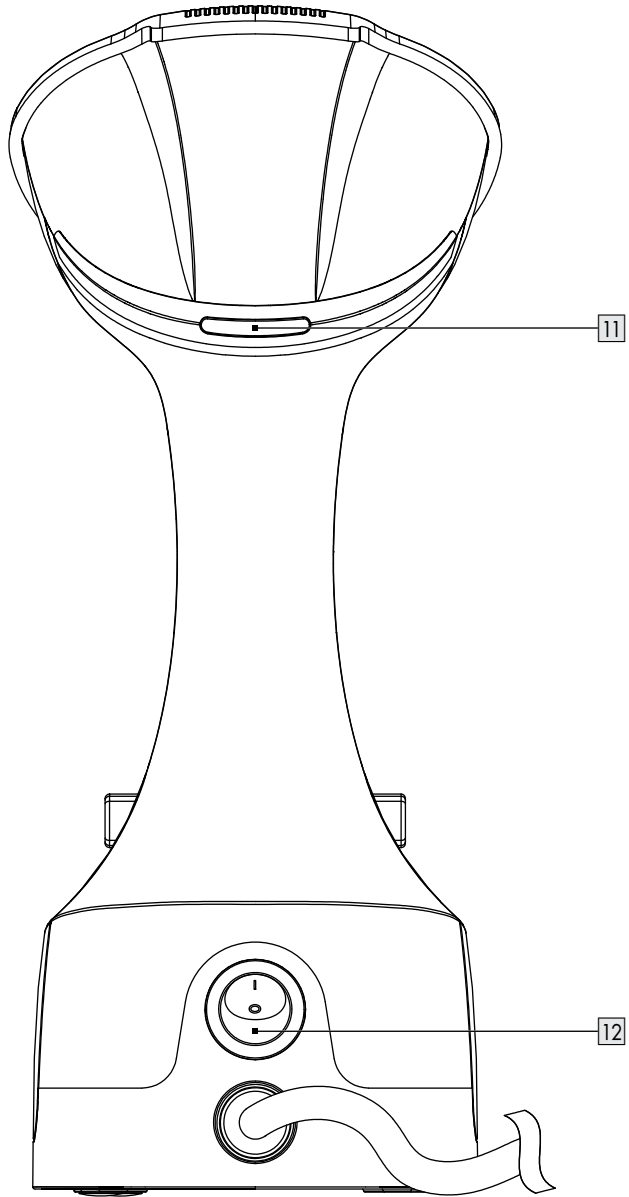

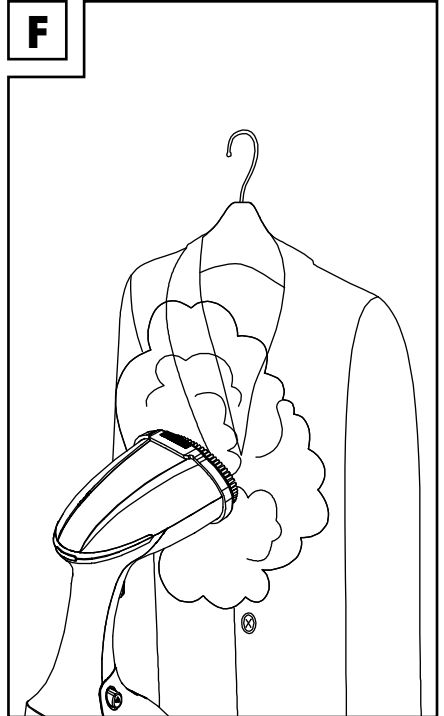
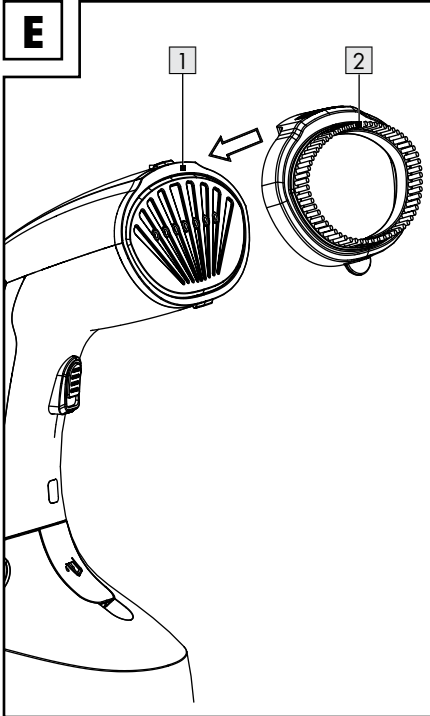
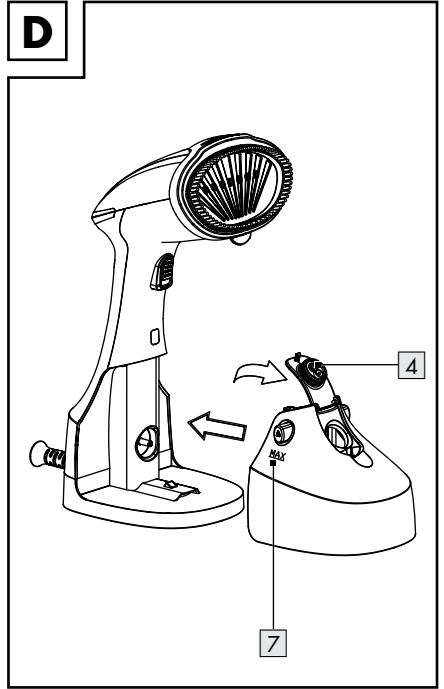
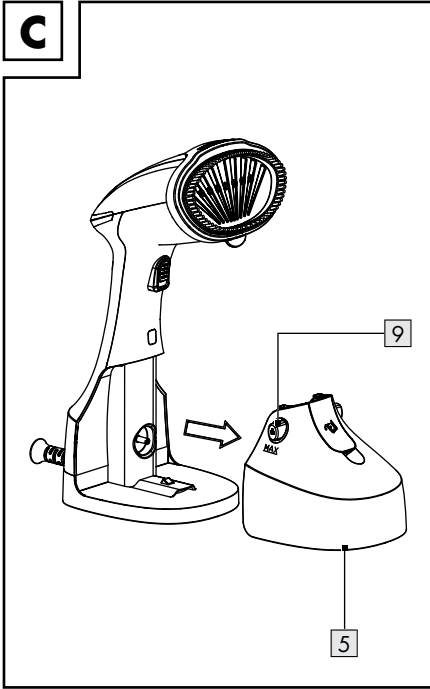











Verwendete Warnhinweise und Symbole	Seite	6
Einleitung	Seite	7
Bestimmungsgemäße Verwendung	Seite	7
Lieferumfang	Seite	7
Teilebeschreibung	Seite	7
Technische Daten	Seite	7
Sicherheitshinweise	Seite	8
Vor der ersten Verwendung	Seite	11
Bedienung	Seite	11
Ausgeschalteter Modus	Seite	11
Standby-Modus	Seite	11
Wassertank befüllen/leeren	Seite	12
Bürste abnehmen/aufsetzen	Seite	12
Dampfglätten von Kleidungsstücken	Seite	12
Dampfglätten von Vorhängen und Polstern	Seite	13
Dampfglätten beenden	Seite	14
Reinigung und Pflege	Seite	14
Entkalken	Seite	14
Lagerung	Seite	14
Entsorgung	Seite	15
Garantie	Seite	15
Abwicklung im Garantiefall	Seite	16
Service	Seite	16

Verwendete Warnhinweise und Symbole

In dieser Bedienungsanleitung und auf der Verpackung werden die folgenden Warnhinweise verwendet:

	GEFAHR! Dieses Symbol mit dem Signalwort „Gefahr“ bezeichnet eine Gefährdung mit einem hohen Risikograd, die, wenn sie nicht vermieden wird, eine schwere Verletzung oder den Tod zur Folge hat.	 Wechselstrom/-spannung
		Hz Hertz (Netzfrequenz)
	WARNUNG! Dieses Symbol mit dem Signalwort „Warnung“ bezeichnet eine Gefährdung mit einem mittleren Risikograd, die, wenn sie nicht vermieden wird, eine schwere Verletzung oder den Tod zur Folge haben kann.	W Watt
		 HINWEIS: Dieses Symbol mit dem Signalwort „Hinweis“ bietet weitere nützliche Informationen.
	VORSICHT! Dieses Symbol mit dem Signalwort „Vorsicht“ bezeichnet eine Gefährdung mit einem niedrigen Risikograd, die, wenn sie nicht vermieden wird, eine geringe oder mäßige Verletzung zur Folge haben kann.	 Gefahr – Risiko eines Stromschlags!
		 VORSICHT Heiße Oberfläche!
	ACHTUNG! Dieses Symbol mit dem Signalwort „Achtung“ zeigt die Gefahr einer möglichen Sachbeschädigung an.	 Dieses Produkt ist als Schutzklasse I eingestuft und muss geerdet werden.
 Sicherheitshinweise  Handlungsanweisungen		CE Das CE-Zeichen bestätigt Konformität mit den für das Produkt zutreffenden EU-Richtlinien.

DAMPFBÜRSTE

● Einleitung

Wir beglückwünschen Sie zum Kauf Ihres neuen Produkts. Sie haben sich damit für ein hochwertiges Produkt entschieden. Die Bedienungsanleitung ist Teil dieses Produkts. Sie enthält wichtige Hinweise für Sicherheit, Gebrauch und Entsorgung. Machen Sie sich vor der Benutzung des Produkts mit allen Bedien- und Sicherheitshinweisen vertraut. Benutzen Sie das Produkt nur wie beschrieben und für die angegebenen Einsatzbereiche. Händigen Sie alle Unterlagen bei Weitergabe des Produkts an Dritte mit aus.

● Bestimmungsgemäße Verwendung

Dieses Produkt ist zum Dampfglätten von Textilien vorgesehen. Verwenden Sie es für keine anderen Zwecke.

Das Produkt ist ausschließlich für die Nutzung in privaten Haushalten und nicht für gewerbliche Zwecke vorgesehen.

Der Hersteller übernimmt keine Haftung für Schäden aufgrund unsachgemäßer Verwendung.



● Lieferumfang

Überprüfen Sie nach dem Auspacken des Produktes, ob die Lieferung vollständig ist und alle Teile in ordnungsgemäßem Zustand sind. Entfernen Sie vor der Verwendung sämtliche Verpackungsmaterialien.

- 1 x Dampfbürste
- 1 x Abnehmbarer Wassertank
- 1 x Bürste
- 1 x Bedienungsanleitung

● Teilebeschreibung

(Abb. A)

- 1 Dampfdüsen
- 2 Bürste
- 3  (Dampftaste mit Verriegelungsschieber)
- 4  (Wassertanköffnung)
- 5 Wassertank
- 6 Sockel
- 7 Markierung **MAX** (max. Wasserfüllmenge 250 ml)
- 8 Anschlussleitung (mit Knickschutz und Kabel-Klettverschluss) und Netzstecker
- 9  (Auslösetasten – an beiden Seiten des Wassertanks)
- 10 Griff

(Abb. B)

- 11 LED
- 12 Ein-/Ausschalter **(O/I)**

● Technische Daten

Modellnummern	
Olive	(VDE-Netzstecker): HG10262C
	(BS-Netzstecker): HG10262C-BS
	(CH-Netzstecker): HG10262C-CH
Beige	(VDE-Netzstecker): HG10262D
	(BS-Netzstecker): HG10262D-BS
	(CH-Netzstecker): HG10262D-CH
Bemessungseingang:	220–240 V~, 50–60 Hz
Bemessungsleistung:	1190–1400 W
Schutzklasse:	I
Stromverbrauch im ausgeschalteten Zustand:	0,0 W
Stromverbrauch im Standby-Modus:	0,3 W



Sicherheitshinweise

MACHEN SIE SICH VOR DER VERWENDUNG DES PRODUKTS MIT ALLEN SICHERHEITSHINWEISEN UND GEBRAUCHSANWEISUNGEN VERTRAUT! WENN SIE DIESES PRODUKT AN ANDERE WEITERGEBEN, GEBEN SIE AUCH ALLE DOKUMENTE WEITER!

Im Falle von Schäden aufgrund der Nichteinhaltung dieser Bedienungsanleitung erlischt Ihr Garantieanspruch! Für Folgeschäden wird keine Haftung übernommen! Im Falle von Sach- oder Personenschäden aufgrund einer unsachgemäßen Benutzung oder Nichteinhaltung der Sicherheitshinweise wird keine Haftung übernommen!

Kinder und Personen mit Einschränkungen

⚠️ WARNUNG! LEBENS-GEFAHR UND UNFALL-GEFAHR FÜR SÄUGLINGE UND KINDER!

Lassen Sie Kinder nicht mit dem Verpackungsmaterial unbeaufsichtigt. Das Verpackungsmaterial stellt eine Erstickungsgefahr dar. Kinder unterschätzen die damit verbundenen Gefahren häufig. Halten Sie Kinder stets von Verpackungsmaterialien fern.

- Dieses Produkt kann von Kindern ab 8 Jahren und darüber sowie von Personen mit verringerten physischen, sensorischen oder mentalen Fähigkeiten oder Mangel an Erfahrung und Wissen benutzt werden, wenn sie beaufsichtigt werden oder bezüglich des sicheren Gebrauchs des Produkts unterwiesen wurden und die daraus resultierenden Gefahren verstehen.
- Kinder dürfen nicht mit dem Produkt spielen.
- Reinigung und Benutzer-Wartung dürfen nicht von Kindern ohne Beaufsichtigung durchgeführt werden.

Bestimmungsgemäßer Gebrauch

- ⚠️ WARNUNG!** Eine unsachgemäße Verwendung kann zu Verletzungen führen. Verwenden Sie das Produkt ausschließlich dieser Anleitung entsprechend.
- Versuchen Sie nicht, das Produkt in irgendeiner Weise zu verändern.

Elektrische Sicherheit

- ⚠️ GEFAHR! Stromschlaggefahr!** Versuchen Sie nicht, das Produkt selbst zu reparieren.

Im Fall einer Fehlfunktion dürfen Reparaturen ausschließlich von qualifiziertem Personal durchgeführt werden.

- ⚠️ WARNUNG!**
- Stromschlaggefahr!** Tauchen Sie die elektrischen Teile des Produkts nicht in Wasser oder andere Flüssigkeiten ein. Halten Sie das Produkt niemals unter fließendes Wasser.

⚠️ WARNUNG! Stromschlaggefahr!

Verwenden Sie kein beschädigtes Produkt. Trennen Sie das Produkt vom Stromnetz und wenden Sie sich an Ihren Händler, wenn es beschädigt ist.

- Überprüfen Sie den Netzstecker und die Anschlussleitung regelmäßig auf Schäden. Wenn die Netzanschlussleitung dieses Produkts beschädigt wird, muss sie durch den Hersteller oder seinen Kundendienst oder eine ähnlich qualifizierte Person ersetzt werden, um Gefährdungen zu vermeiden.
- Achten Sie darauf, dass die Nennspannung am Typenschild mit der Netzspannung Ihrer Stromversorgung übereinstimmt.

Bedienung

⚠️ WARNUNG! Verletzungsgefahr! Schalten Sie das Produkt aus und trennen Sie es vom Stromnetz, bevor Sie Reinigungsarbeiten durchführen und wenn das Produkt nicht in Verwendung ist.

- Das Produkt darf nicht unbeaufsichtigt bleiben, solange es an das Stromnetz angeschlossen ist.
- Bevor der Wassertank mit Wasser gefüllt wird, muss der Netzstecker aus der Steckdose gezogen werden.
- Das Produkt darf ausschließlich auf einer ebenen und stabilen Oberfläche verwendet und abgestellt werden.
- Stellen Sie sicher, dass die Oberfläche, auf der das Produkt mit seinem Sockel abgestellt wird, stabil ist.
- Das Produkt darf nicht verwendet werden, falls es fallen gelassen wurde, falls es sichtbare Anzeichen von Schäden aufweist oder undicht sein sollte.
- Nehmen Sie das Produkt nicht in Betrieb, wenn die Anschlussleitung oder der Stecker beschädigt sind, wenn das Produkt nicht funktioniert oder in irgendeiner Weise beschädigt ist.
- Verwenden Sie das Produkt nur in trockenen Innenräumen.
- Bedienen Sie das Produkt nicht mit nassen Händen oder wenn Sie auf einem nassen Fußboden stehen. Berühren Sie den Netzstecker nicht mit nassen Händen.
- Schützen Sie das Produkt vor Hitze. Stellen Sie das Produkt nicht in der Nähe von offenen Flammen oder Hitzequellen wie Öfen oder Heizgeräten auf.
- Schützen Sie die Anschlussleitung vor Schäden. Lassen Sie sie nicht über scharfe Kanten hängen und quetschen oder biegen Sie sie nicht. Halten Sie die Anschlussleitung von heißen Oberflächen und offenen Flammen fern. Achten Sie darauf, dass niemand versehentlich daran zieht oder darüber stolpern kann.

- Benutzen Sie das Produkt nicht weiter, wenn der Knickschutz an der Anschlussleitung beschädigt ist!
- Ziehen Sie den Netzstecker nicht an der Anschlussleitung aus der Steckdose und wickeln Sie die Anschlussleitung nicht um das Produkt.
- Schützen Sie Produkt, Anschlussleitung und Netzstecker vor Staub, direkter Sonneneinstrahlung, Tropf- und Spritzwasser.
- Lagern Sie das Produkt an einem kühlen, trockenen Ort, geschützt vor Feuchtigkeit und außerhalb der Reichweite von Kindern.
- Reinigen Sie das Produkt (siehe „Reinigung und Pflege“).
- Fassen Sie die Dampfdufen niemals während des Betriebs oder im aufgeheizten Zustand an (z. B. um die Temperatur zu überprüfen).
- Halten Sie das Produkt und dessen Anschlussleitung außer Reichweite von Kindern, die jünger als 8 Jahre alt sind, wenn es am Stromnetz angeschlossen ist oder wenn es abkühlt.

● **Vor der ersten Verwendung**

- Entfernen Sie das Verpackungsmaterial. Überprüfen Sie, ob alle Teile vollständig sind.
- Reinigen Sie das Produkt (siehe „Reinigung und Pflege“).

① **HINWEIS:** Beim ersten Gebrauch kann das Produkt leichte Dämpfe oder Gerüche absondern. Dies sind Produktions- oder Transportrückstände, die schnell verfliegen. Außerdem können leise Geräusche, wie Knacken oder Knistern auftreten. Diese verschwinden ebenfalls schnell, nachdem sich die Kunststoffteile bei Betriebsbedingungen endgültig eingepasst haben.

● **Bedienung**

● **Ausgeschalteter Modus**

- Das Gerät schaltet sich aus, wenn der Ein-/Ausschalter **12** auf „**0**“ steht.

● **Standby-Modus**

- Wenn die Dampftaste **3** losgelassen wird, hört das Gerät nach 15 Minuten automatisch auf zu heizen und die rote LED **11** blinkt.

Verbrennungsgefahren

- Vorsicht bei der Verwendung des Produkts, Dampf tritt aus dem Produkt aus.
- Fassen Sie das aufgeheizte Produkt ausschließlich am Griff an.
- Dampf ist sehr heiß. Halten Sie niemals Ihre Hände vor die Dampfdufen.

● Wassertank befüllen/leeren

⚠ GEFAHR! Stromschlaggefahr! Bevor Sie den Wassertank **5** befüllen: Ziehen Sie den Netzstecker **8** aus der Steckdose.

ⓘ HINWEISE:

- Befüllen Sie den Wassertank **5** mit Wasser (ohne Zusatzstoffe). Verwenden Sie je nach regionaler Wasserhärte:

Wasserhärte	Wasser
Weich	Leitungswasser
Mittelhart	Destilliertes und Leitungswasser (Verhältnis: 1:1)
Hart	Destilliertes Wasser
Die Wasserhärte in Ihrer Region erfahren Sie bei Ihrem lokalen Wasserversorger.	

- Das Fassungsvermögen des Wassertanks **5** beträgt ca. 250 ml.
- Die Markierung **MAX** **7** für den maximalen Wasserfüllstand ist gültig, wenn der Wassertank **5** senkrecht steht.
- **Wassertank 5 befüllen:** Drücken Sie die Auslösetaste **9**. Ziehen Sie den Wassertank aus dem Produkt (Abb. C). Füllen Sie Wasser durch die Wassertanköffnung **4** in den Wassertank. Überschreiten Sie nicht die Markierung **MAX** **7**. Schließen Sie die Wassertanköffnung **4**. Wischen Sie Spritzwasser ab. Setzen Sie den Wassertank in das Produkt ein (Abb. D). Der Wassertank rastet mit einem Klickgeräusch im Produkt ein.
- **Wassertank 5 leeren:** Entnehmen Sie den Wassertank. Gießen Sie das Wasser durch die Wassertanköffnung **4** aus.

● Bürste abnehmen/aufsetzen

(Abb. E)

⚠ WARNUNG! Verbrennungsgefahr!

Warten Sie, bis das Produkt abgekühlt ist, bevor Sie die Bürste **2** abnehmen oder aufsetzen.





- ⓘ **HINWEIS:** Das Produkt kann mit oder ohne Bürste **2** verwendet werden.

- **Bürste 2 abnehmen:** Ziehen Sie die Bürste vorsichtig am unteren Bügel ab.
- **Bürste 2 aufsetzen:** Drücken Sie die Bürste auf die Dampfdüsen **1**. Der untere Bügel muss einrasten.

● Dampfglätten von Kleidungsstücken

- **Vorbereitung:** Hängen Sie das Kleidungsstück auf einen Kleiderbügel oder eine Stange.

⚠ ACHTUNG! Risiko von Produktschäden! Vor dem Dampfglätten: Prüfen Sie anhand der Bügelhinweise, ob das Kleidungsstück geeignet ist, mit diesem Produkt bearbeitet zu werden:

Bügelhinweis	Geeignet
	Ja
	Ja
	Ja
	Nein
Bügelhinweise finden Sie häufig auf einem am Kleidungsstück angehängten Etikett.	

Falls kein Etikett vorhanden sein sollte: Probieren Sie das Dampfglätten zunächst an einer unauffälligen Stoffstelle aus.

⚠ ACHTUNG! Risiko von Produktschäden!

Behandeln Sie kein Leder, keinen Samt, keine imprägnierten Möbel und keine dampfempfindlichen Materialien.

Berühren Sie keine hitzeempfindlichen Materialien (z. B. synthetische Materialien wie Polyamid oder Rayon) direkt mit den heißen Dampföfen **1**. Verwenden Sie nur die Dampfglättfunktion.

- Verbinden Sie den Netzstecker **8** mit einer geeigneten Steckdose. Stellen Sie den Ein-/Ausschalter **12** auf Position **I**.

LED 11	Beschreibung
Blinkt (blau)	Produkt wärmt auf
Leuchtet dauerhaft (blau)	Produkt bereit zum Dampfglätten

- **Dampf ausstoßen:** Halten Sie  **3** eingedrückt.

WARNUNG! Verbrennungsgefahr!

Richten Sie die Dampföfen **1** beim Dampfglätten stets auf die Kleidungsstücke (Abb. F).

Dampfglätten Sie niemals Kleidungsstücke, während sie getragen werden.

Lassen Sie die Kleidungsstücke auf einem Kleiderbügel abkühlen, bevor Sie sie tragen.

- Ziehen Sie das Kleidungsstück mit einer Hand leicht in die Länge. Bedampfen Sie das Kleidungsstück und fahren Sie mit der Bürste **2** über die Oberfläche. Halten Sie dabei Ihre Hände vom Dampf fern.
- Üben Sie mit der Bürste **2** leichten Druck auf das Kleidungsstück aus. Bewegen Sie die Bürste geradlinig hin und her.

HINWEISE:

- Nach dem Waschen: Hängen Sie die Kleidungsstücke auf (z. B. auf einen Kleiderbügel). Die Kleidungsstücke trocknen dadurch mit weniger Falten.
- Das Produkt kann keine starken Falten oder ein glattes, gebügeltes Aussehen erzeugen. Für solche Bedürfnisse ist ein Bügeleisen besser geeignet.
- Beim Dampfglätten: Die Kleidungsstücke nehmen Feuchtigkeit auf. Lassen Sie die Kleidungsstücke vollständig trocknen, bevor Sie sie in Ihrem Kleiderschrank aufbewahren.

Dampf-Dauerbetrieb

Während des Dauerbetriebs tritt heißer Dampf aus den Dampföfen **1** aus;  **3** muss dazu nicht eingedrückt werden.

Dampf-Dauerbetrieb	
Dauerbetrieb beginnen	Halten Sie  3 eingedrückt. Bewegen Sie den Verriegelungsschieber 3 nach unten.
Dauerbetrieb beenden	Bewegen Sie den Verriegelungsschieber 3 nach oben.

- Falls Wasser aus den Dampföfen **1** tropfen sollte: Bewegen Sie den Verriegelungsschieber **3** nach oben. Lassen Sie  **3** los. Das Produkt heizt auf.

HINWEISE:

- Wenn der Wassertank **5** im Dampf-Dauerbetrieb geleert wird, schaltet sich das Produkt nach ca. 40 Sekunden automatisch aus. Die rote LED **11** blinkt. Lassen Sie  **3** los. Füllen Sie Wasser in den Wassertank (siehe „Wassertank einfüllen“).
- Das Produkt schaltet sich automatisch wieder ein, wenn die Dampfaste **3** gedrückt wird.

Dampfglätten von Vorhängen und Polstern

- Entfernen Sie Falten von Vorhängen und Polstern, indem Sie sie über ein Geländer hängen und dann straff ziehen.
- Vor dem Dampfglätten: Führen Sie stets einen Test an einer unauffälligen Stoffstelle aus.
- Dampfglätten Sie die Vorhänge/Polster (siehe „Dampfglätten von Kleidungsstücken“).
- Bei horizontaler Verwendung des Produkts: Halten Sie das Produkt von Zeit zu Zeit senkrecht, um die maximale Dampfleistung zu erhalten.

● Dampfglätten beenden

- Bewegen Sie den Verriegelungsschieber **3** nach oben, falls notwendig. Lassen Sie  **3** los.
- Stellen Sie das Produkt mit dem Sockel **6** auf einer ebenen und stabilen Oberfläche ab.
- Stellen Sie den Ein-/Ausschalter **12** auf Position **0**. Ziehen Sie den Netzstecker **8** aus der Steckdose.

- i HINWEIS:** Wenn  **3** losgelassen wird, hört das Gerät nach 15 Minuten automatisch auf zu heizen und die rote LED **11** blinkt.
- Lassen Sie das Produkt abkühlen (ca. 15 Minuten). Lassen Sie das Produkt nicht unbeaufsichtigt, solange es noch heiß ist.
 - Leeren Sie den Wassertank **5** nach jeder Verwendung, um Kalkablagerungen vorzubeugen (siehe „Wassertank befüllen/leeren“).

● Reinigung und Pflege

⚠ GEFAHR! Stromschlaggefahr! Bevor Sie das Produkt reinigen oder pflegen: Ziehen Sie den Netzstecker **8** aus der Steckdose.

⚠ WARNUNG! Tauchen Sie die elektrischen Teile des Produkts nicht in Wasser oder andere Flüssigkeiten ein. Halten Sie das Produkt niemals unter fließendes Wasser.

- Reinigen Sie das Produkt mit einem leicht angefeuchteten Tuch.
- Verwenden Sie zur Reinigung keine scheuernden, aggressiven Reinigungsmittel oder harten Bürsten.
- Lassen Sie nach der Reinigung alle Teile trocknen.

● Entkalken

- Verwenden Sie einen handelsüblichen Entkalker.
- Mischen Sie eine Lösung aus Entkalker und Wasser. Füllen Sie die Lösung bis zur Markierung **MAX 7** in den Wassertank **5**. Setzen Sie den Wassertank in das Produkt ein.

⚠ WARNUNG! Folgen Sie den Anweisungen des Entkalkerherstellers, wenn Sie die Lösung mischen.

- Lassen Sie die Lösung gemäß den Anweisungen des Entkalkerherstellers einwirken.
- Verbinden Sie den Netzstecker **8** mit einer geeigneten Steckdose.
- Warten Sie, bis das Produkt seine Betriebstemperatur erreicht hat (die LED **11** leuchtet dauerhaft).
- Lassen Sie den Dampf über einem Waschbecken austreten, bis keine Ablagerungen oder Verschmutzungen mehr vorhanden sind.
- Ziehen Sie den Netzstecker **8** aus der Steckdose.
- Leeren Sie den Wassertank **5**. Spülen Sie den Wassertank mit klarem Wasser aus.
- Um die internen Leitungen zu spülen, erzeugen Sie anschließend Dampf aus klarem Leitungswasser (siehe „Dampfglätten von Kleidungsstücken“).

● Lagerung

- Lagern Sie das Produkt in der Originalverpackung, wenn es nicht in Verwendung ist.
- Bewahren Sie das Produkt an einem trockenen Ort außerhalb der Reichweite von Kindern auf.
- Lagern Sie das Produkt nur mit leerem Wassertank **5**.

● Entsorgung

Die Verpackung besteht aus umweltfreundlichen Materialien, die Sie über die örtlichen Recyclingstellen entsorgen können.



Beachten Sie die Kennzeichnung der Verpackungsmaterialien bei der Abfalltrennung, diese sind gekennzeichnet mit Abkürzungen (a) und Nummern (b) mit folgender Bedeutung: 1-7: Kunststoffe/20-22: Papier und Pappe/80-98: Verbundstoffe.

Produkt:



Das Produkt inkl. Zubehör, die Anleitung und die Verpackungsmaterialien sind recyclebar und unterliegen einer erweiterten Herstellerverantwortung. Entsorgen Sie diese getrennt, den abgebildeten Info-tri (Sortierinformation) folgend, für eine bessere Abfallbehandlung. Das Triman-Logo gilt nur für Frankreich.



Möglichkeiten zur Entsorgung des ausgedienten Produkts erfahren Sie bei Ihrer Gemeinde oder Stadtverwaltung.



Gerät entsorgen

Das Symbol der durchgestrichenen Mülltonne bedeutet, dass dieses Gerät am Ende der Nutzungszeit nicht über den Haushaltsmüll entsorgt werden darf. Das Gerät ist bei eingerichteten Sammelstellen, Wertstoffhöfen oder Entsorgungsbetrieben abzugeben. Zudem sind Vertrieber von Elektro- und Elektronikgeräten sowie Vertrieber von Lebensmitteln zur Rücknahme verpflichtet. LIDL bietet Ihnen Rückgabemöglichkeiten direkt in den Filialen und Märkten an. Rückgabe und Entsorgung sind für Sie kostenfrei.

Beim Kauf eines Neugerätes haben Sie das Recht, ein entsprechendes Altgerät unentgeltlich zurückzugeben. Zusätzlich haben Sie die Möglichkeit, unabhängig vom Kauf eines Neugerätes, unentgeltlich (bis zu drei) Altgeräte abzugeben, die in keiner Abmessung größer als 25 cm sind. Bitte löschen Sie vor der Rückgabe alle personenbezogenen Daten. Bitte entnehmen Sie vor der Rückgabe Batterien oder Akkumulatoren, die nicht vom Altgerät umschlossen sind, sowie Lampen, die zerstörungsfrei entnommen werden können und führen diese einer separaten Sammlung zu.

● Garantie

Das Produkt wurde nach strengen Qualitätsrichtlinien hergestellt und vor der Auslieferung sorgfältig geprüft. Im Falle von Material- oder Herstellungsfehlern haben Sie gegenüber dem Verkäufer des Produkts gesetzliche Rechte. Ihre gesetzlichen Rechte werden in keiner Weise durch unsere unten aufgeführte Garantie eingeschränkt.

Die Garantie für dieses Produkt beträgt 3 Jahre ab Kaufdatum. Die Garantiezeit beginnt mit dem Kaufdatum. Bewahren Sie den Originalkaufbeleg an einem sicheren Ort auf, da dieses Dokument als Nachweis des Kaufs erforderlich ist.

Alle Schäden oder Mängel, die bereits zum Zeitpunkt des Kaufs vorhanden sind, müssen unverzüglich nach dem Auspacken des Produkts gemeldet werden.

Sollte das Produkt innerhalb von 3 Jahren ab Kaufdatum einen Material- oder Herstellungsfehler aufweisen, werden wir es – nach unserer Wahl – kostenlos für Sie reparieren oder ersetzen. Die Garantiezeit verlängert sich durch einen stattgegebenen Gewährleistungsanspruch nicht. Dies gilt auch für ersetzte und reparierte Teile.

Diese Garantie erlischt, wenn das Produkt beschädigt oder unsachgemäß verwendet oder gewartet wurde.

Die Garantie deckt Material- und Herstellungsfehler ab. Diese Garantie erstreckt sich weder auf Produktteile, die normalem Verschleiß unterliegen, und somit als Verschleißteile gelten (z. B. Batterien, Akkus, Schläuche, Farbpatronen), noch auf Schäden an zerbrechlichen Teilen, z. B. Schalter oder Teile aus Glas.

● Abwicklung im Garantiefall

Um eine schnelle Bearbeitung Ihres Anspruchs zu gewährleisten, beachten Sie die folgenden Hinweise:

Halten Sie den Originalkaufbeleg und die Artikelnummer (IAN 460396_2401) als Nachweis für den Kauf bereit.

Sie finden die Artikelnummer auf dem Typenschild, einer Gravur auf dem Produkt, der Startseite der Bedienungsanleitung (unten links) oder als Aufkleber auf der Rück- oder Unterseite des Produkts.

Sollten Funktionsfehler oder sonstige Mängel auftreten, wenden Sie sich zunächst telefonisch oder per E-Mail an die unten aufgeführte Serviceabteilung.

Sobald das Produkt als defekt erfasst wurde, können Sie es kostenlos an die Ihnen mitgeteilte Service-Anschrift zurücksenden. Stellen Sie sicher, dass Sie den Originalkaufbeleg (Kassenbon) sowie eine kurze, schriftliche Beschreibung beilegen, in der die Einzelheiten des Defekts und der Zeitpunkt des Auftretens dargelegt sind.

● Service

DE Service Deutschland

Tel.: 0800 5435 111

E-Mail: owim@lidl.de

AT Service Österreich

Tel.: 0800 292726

E-Mail: owim@lidl.at

CH Service Schweiz

Tel.: 0800562153











E-Mail: owim@lidl.ch



Warnings and symbols used	Page	18
Introduction	Page	19
Intended use	Page	19
Scope of delivery	Page	19
Description of parts	Page	19
Technical data	Page	19
Safety instructions	Page	20
Before first use	Page	22
Operation	Page	22
Off mode	Page	22
Standby mode	Page	23
Filling/draining the water tank	Page	23
Removing/attaching the brush	Page	23
Steam smoothing clothes	Page	23
Steam smoothing curtains and upholstery	Page	24
Stop steam smoothing	Page	24
Cleaning and care	Page	25
Descaling	Page	25
Storage	Page	25
Disposal	Page	25
Warranty	Page	26
Warranty claim procedure	Page	26
Service	Page	26

Warnings and symbols used

The following warnings are used in this user manual and on the packaging:

	DANGER! This symbol in combination with the signal word "Danger" marks a high-risk hazard that if not prevented could result in death or serious injury.		Alternating current/voltage
		Hz	Hertz (supply frequency)
	WARNING! This symbol in combination with the signal word "Warning" marks a medium-risk hazard that if not prevented could result in death or serious injury.	W	Watt
			NOTE: This symbol in combination with "Note" provides additional useful information.
	CAUTION! This symbol in combination with the signal word "Caution" marks a low-risk hazard that if not prevented could result in minor or moderate injury.		Danger - risk of electric shock!
			CAUTION Hot surface!
	ATTENTION! This symbol with the signal word "Attention" indicates a possible property damage.		This product is classified as protection class I and must be connected to a protective ground.
	Safety information	CE	CE mark indicates conformity with relevant EU directives applicable for this product.
	Instructions for use		

GARMENT STEAMER

● Introduction

We congratulate you on the purchase of your new product. You have chosen a high quality product. The instructions for use are part of the product. They contain important information concerning safety, use and disposal. Before using the product, please familiarise yourself with all of the safety information and instructions for use. Only use the product as described and for the specified applications. If you pass the product on to anyone else, please ensure that you also pass on all the documentation with it.

● Intended use

This product is intended for steam smoothing of textiles. Do not use it for any other purpose.

This product is only intended for private household use, not for commercial purposes.

The manufacturer accepts no liability for damages caused by improper use.



● Scope of delivery

After unpacking the product, check if the delivery is complete and if all parts are in good condition. Remove all packing materials before use.

- 1 x Garment steamer
- 1 x Removable water tank
- 1 x Brush
- 1 x Instruction manual

● Description of parts

(Fig. A)

- 1 Steam nozzles
- 2 Brush
- 3  (Steam button with lock)
- 4  (Water tank opening)
- 5 Water tank
- 6 Base
- 7 **MAX** marking (max. water fill level 250 ml)
- 8 Power cord (with anti-kink protection and cable velcro) and power plug
- 9  (Release buttons – on both sides of the water tank)
- 10 Handle

(Fig. B)

- 11 LED
- 12 On/off switch (●/I)

● Technical data

Model numbers		
Olive	(VDE plug):	HG 10262C
	(BS plug):	HG 10262C-BS
	(CH plug):	HG 10262C-CH
Beige	(VDE plug):	HG 10262D
	(BS plug):	HG 10262D-BS
	(CH plug):	HG 10262D-CH
Rated input:		220–240 V~, 50–60 Hz
Rated power:		1190–1400 W
Protection class:		I
Off mode power consumption:		0.0 W
Standby mode power consumption:		0.3 W



Safety instructions

BEFORE USING THE PRODUCT, PLEASE FAMILIARISE YOURSELF WITH ALL OF THE SAFETY INFORMATION AND INSTRUCTIONS FOR USE! WHEN PASSING THIS PRODUCT ON TO OTHERS, PLEASE ALSO INCLUDE ALL THE DOCUMENTS!

In the case of damage resulting from non-compliance with these operating instructions the warranty claim becomes invalid! No liability is accepted for consequential damage! In the case of material damage or personal injury caused by incorrect handling or non-compliance with the safety instructions, no liability is accepted!

Children and persons with disabilities

⚠ WARNING! RISK OF LOSS OF LIFE OR ACCIDENT TO INFANTS AND CHILDREN!

Never leave children unsupervised with the packaging material. The packaging material represents a danger of suffocation. Children frequently underestimate the dangers. Always keep children away from the packaging material.

- This product can be used by children aged from 8 years and above and persons with reduced physical, sensory or mental capabilities, or lack of experience and knowledge if they have been given supervision or instruction concerning use of the product in a safe way and understand the hazards involved.
- Children shall not play with the product.
- Cleaning and user maintenance must not be performed by children without supervision.

Intended use

⚠ WARNING! Misuse may lead to injury. Use this product solely in accordance with these instructions.

Do not attempt to modify the product in any way.

Electrical safety

⚠ DANGER! Risk of electric shock!

Never attempt to repair the product yourself. In case of malfunction, repairs are to be conducted by qualified personnel only.

⚠ WARNING! Risk of electric shock!

Do not immerse the product's electrical components in water or other liquids. Never hold the product under running water.

⚠ WARNING! Risk of electric shock!

Never use a damaged product. Disconnect the product from the power supply and contact your retailer if it is damaged.

- Regularly check the power plug and the supply cord for damages. If the supply cord is damaged, it must be replaced by the manufacturer, its service agent or similarly qualified persons in order to avoid a hazard.
- Ensure the rated voltage shown on the rating label corresponds with the voltage of the power supply.

Use

⚠ WARNING! Risk of injury!

Turn off the product and disconnect it from the mains before cleaning and when the product is not in use.

- The product must not be left unattended while it is connected to the mains.
- The power plug must be removed from the power outlet before the water tank is filled with water.
- The product must be used and rested on a flat, stable surface.
- When placing the product on its base, ensure that the surface on which the base is placed is stable.
- The product is not to be used if it has been dropped, if there are visible signs of damage or if it is leaking.
- Do not operate the product with a damaged power cord or plug, when the product malfunctions or has been damaged in any manner.
- Only use the product in dry indoor rooms.

- Do not operate the product with wet hands or while standing on a wet floor. Do not touch the power plug with wet hands.
- Protect the product against heat. Do not place the product close to open flames or heat sources such as stoves or heating appliances.
- Protect the power cord against damages. Do not let it hang over sharp edges, do not squeeze or bend it. Keep the power cord away from hot surfaces and open flames and ensure that nobody can pull on or trip over it unintentionally.
- Stop using the product if the anti-kink protection on the power cord is damaged!
- Do not pull the power plug out of the power outlet by the power cord. Do not wrap the power cord around the product.
- Protect the product, its power cord and power plug against dust, direct sunlight, dripping and splashing water.
- Store the product in a cool, dry place, protected from moisture and out of the reach of children.

- Clean the product (see “Cleaning and care”).

Burn hazards

- Care should be taken when using the product due to the emission of steam.
- Touch the heated up product by its handle only.
- Steam is very hot. Never put your hands in front of the steam nozzles.
- Never touch the steam nozzles in operation or while heated up (e.g. to test the temperature).
- Keep the product and its cord out of reach of children less than 8 years of age when it is energized or cooling down.

● **Before first use**

- Remove the packaging. Check if all parts are complete.
- Clean the product (see “Cleaning and care”).

① **NOTE:** The product may give off some vapours or odours during first use. These are production or transport residue that will quickly subside. There may also be quiet noises such as clicking or crackling. These will also quickly subside once the plastic parts have finally adjusted to the operating conditions.

● **Operation**

● **Off mode**

- The product enters off mode when on/off switch  in **○** position.

● Standby mode

- When the steam button [3] is released, the product stops heating automatically after 15 minutes and the red LED [11] flashes.

● Filling/draining the water tank





⚠ DANGER! Risk of electric shock!

Before filling the water tank [5]: Disconnect the power plug [8] from the power outlet.

ⓘ NOTES:

- Fill the water tank [5] with tap water or distilled water without any additives. Use the following mixtures according to your regional water hardness:

Water hardness	Water
Soft	Tap water
Medium hard	Distilled and tap water (Ratio: 1:1)
Hard	Distilled water
Your local water utility can inform you about your region's local water hardness.	

- The water tank [5] has a filling capacity of approximately 250 ml.
- The **MAX** marking [7] for the maximum filling capacity applies when the water tank [5] is positioned vertically.
- **Filling the water tank [5]:** Press the release buttons  [9]. Pull the water tank out of the product (Fig. C). Pour water via the water tank opening  [4] into the water tank. Do not exceed the **MAX** marking [7]. Close the water tank opening . Wipe off water splashes. Reinsert the water tank into the product (Fig. D). The water tank clicks into place audibly.
- **Draining the water tank [5]:** Remove the water tank. Pour out the water through the water tank opening  [4].

● Removing/attaching the brush

(Fig. E)

- ⚠ **WARNING! Risk of burns!** Wait until the product has cooled down before removing or attaching the brush [2].





ⓘ **NOTE:** The product can be used with or without the brush [2].

- **Removing the brush [2]:** Carefully pull the brush off the lower bracket.
- **Attaching the brush [2]:** Press the brush onto the steam nozzles [1]. The lower bracket must engage.

● Steam smoothing clothes

- **Preparation:** Hang the clothes on a clothes hanger or a rail.

⚠ **ATTENTION! Risk of property damage!** Before steam smoothing: Check the ironing instructions to determine if the clothes are suitable for use with this product:

Ironing instructions	Suitable
	Yes
	Yes
	Yes
	No
Ironing instructions can often be found on a label sewn to the clothes.	

If there should be no label: First try steam smoothing on an inconspicuous piece of the clothes.

⚠ **ATTENTION! Risk of property damage!**

Do not treat leather, velvet, impregnated furniture or materials that are sensitive to steam.

Do not touch materials that are sensitive to heat (such as synthetic materials such as polyamide or rayon) directly with the hot steam nozzles [1]. Only use the steam smoothing function.

- Connect the power plug **8** to a suitable power socket. Set the on/off switch **12** to the **I** position.

LED 11	Description
Flashing (blue)	Product warming up
Continuously on (blue)	Product ready for steam smoothing

- **Ejecting steam:** Push in  **3**.

WARNING! Risk of burns!

When steam smoothing, always point the steam nozzles **1** towards the clothes (Fig. F).

Never steam smooth clothes while they are being worn.

Allow the clothes to cool down on a clothes hanger before wearing them.

- Slightly stretch the clothes with one hand. Steam smooth the clothes by moving over them with the brush **2**. Keep your hands away from the steam.
- Apply light pressure on the clothes with the brush **2**. Move the brush back and forth in a straight line.

NOTES:

- After washing: Hang up the clothes (e.g. on a clothes hanger). The clothes thus dry with fewer creases.
- The product cannot produce strong creases or a smooth, ironed appearance. For such needs, an iron is more suitable.
- While steam smoothing: The clothes absorb moisture. Allow the clothes to dry completely before storing them in your wardrobe.

Continuous steam operation

During continuous operation, hot steam exits out of the steam nozzles **1** without the need to keep pressing in  **3**.

Continuous steam operation	
Start continuous operation	Press in  3 . Move down the lock 3 .
Stop continuous operation	Move up the lock 3 .

- If water drips out of the steam nozzles **1**: Pull up the lock **3**. Release  **3**. The products heats up now.

NOTES:



- When the water tank **5** is emptied during continuous steam operation, the product turns off automatically after approx. 40 seconds. The red LED **11** flashes. Release  **3**. Fill water into the water tank (see "Filling the water tank").
- The product turns back on automatically when the steam button **3** is pressed.

Steam smoothing curtains and upholstery

- Remove creases and wrinkles from curtains and upholstery by hanging these over a railing and then tightening them.
- Before steam smoothing: Always carry out a test on an inconspicuous piece of the fabric.
- Steam the curtains/upholstery (see "Steam smoothing clothes").
- When using the product horizontally: Hold the product vertically from time to time to maintain the maximum steam power.

Stop steam smoothing

- Move up the lock **3**, if applicable. Release  **3**.
- Place the product, with its base **6**, on a flat and stable surface.
- Set the on/off switch **12** to the **O** position. Disconnect the power plug **8** from the power socket.

-  **NOTE:** When  **3** is released, the product stops heating automatically after approx.

15 minutes and red LED **11** flashes.

- Let the product cool down (for approx. 15 minutes). Do not leave the product unattended while it is still hot.
- Empty the water tank **5** after each use to prevent limescale (see "Filling/draining the water tank").

● **Cleaning and care**



DANGER! Risk of electric shock!

Before cleaning or maintaining the product:
Disconnect the power plug  from the power outlet.





WARNING! Do not immerse the product's electrical components in water or other liquids. Never hold the product under running water.

- Wipe down the product with a slightly damp cloth.
- Do not use any abrasive, aggressive cleaners or hard brushes to clean the product.
- Let all parts dry completely after cleaning.

● **Descaling**

- Use a commercially available descaling agent.
- Mix a solution of descaling agent and water. Fill the solution up to the **MAX** marking  in the water tank . Insert the water tank into the product.

WARNING! Follow the instructions of the descaling agent's manufacturer when mixing the solution.

- Let the solution work according to the instructions of the descaling agent's manufacturer.
- Connect the power plug  to a suitable power outlet.
- Wait until the product has reached its operating temperature (the LED  lights up permanently).
- Let the steam escape over a sink until no debris or dirt is left.
- Disconnect the power plug  from the power socket.
- Empty the water tank . Rinse the water tank with clear water.
- To rinse the internal pipes, use clear tap water to generate steam (see "Steam smoothing clothes").

● **Storage**

- Store the product in the original packaging when it is not in use.
- Store the product at a dry location out of the reach of children.
- Store the product with the water tank  emptied only.

● **Disposal**

The packaging is made of environmentally friendly materials, which may be disposed of through your local recycling facilities.



Observe the marking of the packaging materials for waste separation, which are marked with abbreviations (a) and numbers (b) with following meaning: 1-7: plastics/20-22: paper and fibreboard/80-98: composite materials.

Product:



Points de collecte sur www.quefairedesdechets.fr
Privilégiez la réparation ou le don de votre appareil !

The product incl. accessories, manual and packaging materials are recyclable and are subject to extended producer responsibility. Dispose them separately, following the illustrated Info-tri (sorting information), for better waste treatment.

The Triman logo is valid in France only.



Contact your local refuse disposal authority for more details of how to dispose of your wornout product.



To help protect the environment, please dispose of the product properly when it has reached the end of its useful life and not in the household waste. Information on collection points and their opening hours can be obtained from your local authority.

● **Warranty**

The product has been manufactured to strict quality guidelines and meticulously examined before delivery. In the event of material or manufacturing defects you have legal rights against the retailer of this product. Your legal rights are not limited in any way by our warranty detailed below.

The warranty for this product is 3 years from the date of purchase. The warranty period begins on the date of purchase. Keep the original sales receipt in a safe location as this document is required as proof of purchase.

Any damage or defects already present at the time of purchase must be reported without delay after unpacking the product.

Should the product show any fault in materials or manufacture within 3 years from the date of purchase, we will repair or replace it – at our choice – free of charge to you. The warranty period is not extended as a result of a claim being granted. This also applies to replaced and repaired parts.

This warranty becomes void if the product has been damaged, or used or maintained improperly.

The warranty covers material or manufacturing defects. This warranty does not cover product parts subject to normal wear and tear, thus considered consumables (e.g. batteries, rechargeable batteries, tubes, cartridges), nor damage to fragile parts, e.g. switches or glass parts.

● **Warranty claim procedure**

To ensure quick processing of your claim, observe the following instructions:

Make sure to have the original sales receipt and the item number (IAN 460396_2401) available as proof of purchase.

You can find the item number on the rating plate, an engraving on the product, on the front page of the instruction manual (bottom left), or as a sticker on the rear or bottom of the product.

If functional or other defects occur, contact the service department listed below either by telephone or by e-mail.

Once the product has been recorded as defective you can return it free of charge to the service address that will be provided to you. Ensure to enclose the proof of purchase (sales receipt) and a short, written description outlining the details of the defect and when it occurred.

● **Service**

Service Great Britain

Tel.: 08000569216

E-Mail: owim@lidl.co.uk

Service Ireland

Tel.: 1800 200736









E-Mail: owim@lidl.ie



Avertissements et symboles utilisés	Page	28
Introduction	Page	29
Utilisation conforme aux prescriptions	Page	29
Contenu de l'emballage	Page	29
Description des pièces	Page	29
Données techniques	Page	29
Consignes de sécurité	Page	30
Avant la première utilisation	Page	33
Fonctionnement	Page	33
Mode arrêt	Page	33
Mode veille	Page	33
Remplissage/vidage du réservoir d'eau	Page	33
Retirer/positionner la brosse	Page	34
Défroissage des vêtements à la vapeur	Page	34
Défroissage de rideaux et coussins à la vapeur	Page	35
Arrêter le défroissage à la vapeur	Page	35
Nettoyage et entretien	Page	36
Détartrage	Page	36
Rangement	Page	36
Mise au rebut	Page	36
Garantie	Page	37
Faire valoir sa garantie	Page	38
Service après-vente	Page	38

Avertissements et symboles utilisés

Les avertissements suivants sont utilisés dans ce mode d'emploi et sur l'emballage :

 <p>DANGER ! Ce symbole avec ce signal important de « Danger » indique un danger avec un risque élevé de blessures graves ou de mort si la situation dangereuse n'est pas évitée.</p>	 <p>Courant alternatif/tension alternative</p>
	<p>Hz Hertz (fréquence du secteur)</p>
 <p>AVERTISSEMENT ! Ce symbole avec ce signal important d'« Avertissement » indique un danger avec un risque moyen de blessures graves ou de mort si la situation dangereuse n'est pas évitée.</p>	<p>W Watt</p>
	 <p>REMARQUE : Ce symbole avec ce signal important de « Remarque » propose plus d'informations utiles.</p>
 <p>PRUDENCE ! Ce symbole avec ce signal important de « Prudence » indique un danger avec un risque faible de blessures légères à importantes si la situation dangereuse n'est pas évitée.</p>	 <p>Danger - risque d'électrocution !</p>
	 <p>PRUDENCE Surface chaude !</p>
 <p>ATTENTION ! Ce symbole avec la mention « Attention » indique un possible risque de dégâts matériels.</p>	 <p>Ce produit est de la classe de protection I et doit être mis à la terre.</p>
<p>■ Consignes de sécurité □ Instructions de manipulation</p>	<p>CE Le sigle CE confirme la conformité aux directives de l'UE applicables au produit.</p>

DÉFROISSEUR À MAIN

● Introduction

Nous vous félicitons pour l'achat de votre nouveau produit. Vous avez opté pour un produit de grande qualité. Le mode d'emploi fait partie intégrante de ce produit. Il contient des indications importantes pour la sécurité, l'utilisation et la mise au rebut. Veuillez lire consciencieusement toutes les indications d'utilisation et de sécurité du produit. Ce produit doit uniquement être utilisé conformément aux instructions et dans les domaines d'application spécifiés. Lors d'une cession à tiers, veuillez également remettre tous les documents.

● Utilisation conforme aux prescriptions

Ce produit est prévu pour défroisser des textiles à la vapeur. Ne l'utilisez jamais à d'autres fins.

Le produit est prévu exclusivement pour une utilisation dans le milieu domestique et n'est pas conçu pour un usage commercial.

Le fabricant décline toute responsabilité pour les dommages résultant d'une utilisation inadéquate.



● Contenu de l'emballage

Après l'ouverture du produit, vérifiez l'exhaustivité de la livraison et si toutes les pièces sont en parfait état. Retirez tous les matériaux d'emballage avant l'utilisation.

- 1x Défroisseur à main
- 1x Réservoir d'eau amovible
- 1x Brosse
- 1x Mode d'emploi

● Description des pièces

(III. A)

- 1 Buses pour la vapeur
- 2 Brosse
- 3  (Bouton de vapeur avec taquet de verrouillage)
- 4  (Orifice du réservoir d'eau)
- 5 Réservoir d'eau
- 6 Socle
- 7 Repère **MAX** (quantité maxi du remplissage d'eau 250 ml)
- 8 Codon d'alimentation (avec protection anti-courbure et velcro de câble) et fiche secteur
- 9  (Boutons de déclenchement - de chaque côté du réservoir d'eau)
- 10 Poignée

(III. B)

- 11 LED
- 12 Interrupteur marche/arrêt **(O/I)**

● Données techniques

Numéros de modèle	
Olive (Fiche de secteur VDE) :	HG10262C
(Fiche de secteur BS) :	HG10262C-BS
(Fiche de secteur CH) :	HG10262C-CH
Beige (Fiche de secteur VDE) :	HG10262D
(Fiche de secteur BS) :	HG10262D-BS
(Fiche de secteur CH) :	HG10262D-CH
Entrée nominale :	220-240 V~, 50-60 Hz
Puissance nominale :	1190-1400 W
Classe de protection :	I
Consommation électrique en mode arrêt :	0,0 W
Consommation électrique en mode veille :	0,3 W



Consignes de sécurité

AVANT D'UTILISER LE PRODUIT, FAMILIARISEZ-VOUS AVEC TOUTES LES CONSIGNES DE SÉCURITÉ ET LES INSTRUCTIONS CONCERNANT SON UTILISATION ! TRANSMETTEZ TOUS LES DOCUMENTS CONCERNANT LE PRODUIT LORSQUE VOUS LE DONNEZ À UN TIERS !

Dans le cas de dommages résultant du non-respect des instructions du mode d'emploi, le recours à la garantie est annulé ! Toute responsabilité est déclinée en cas de dommages consécutifs ! Aucune responsabilité n'est assumée dans le cas de dommages aux biens et aux personnes résultant d'une utilisation inappropriée ou du non-respect des consignes de sécurité !

Enfants et personnes atteintes d'un handicap

**⚠ AVERTISSEMENT !
DANGER DE MORT ET
RISQUE D'ACCIDENTS
POUR LES BÉBÉS ET LES
ENFANTS !**

Ne laissez jamais des enfants sans surveillance avec des matériaux d'emballage. Les matériaux d'emballage représentent un risque d'asphyxie.

Les enfants sous-estiment fréquemment les dangers en résultant. Maintenez toujours les enfants hors de la portée des matériaux d'emballage.

- Ce produit peut être utilisé par des enfants de plus de 8 ans et par des personnes ayant des capacités physiques, sensorielles ou mentales limitées ou ayant une expérience et des connaissances réduites, seulement s'ils sont surveillés ou s'ils ont reçu des instructions concernant l'utilisation en toute sécurité du produit et ont compris les risques encourus.
- Les enfants ne doivent pas jouer avec le produit.

- Le nettoyage et l'entretien réalisables par l'utilisateur ne doivent pas être effectués par des enfants sans surveillance.

Utilisation conforme aux prescriptions

- ⚠ **AVERTISSEMENT !** Une utilisation non conforme peut provoquer des blessures. Utilisez ce produit uniquement comme décrit dans ce mode d'emploi. N'essayez pas de modifier le produit d'une quelconque manière.

Sécurité électrique

- ⚠ **DANGER ! Risque d'électrocution !** N'essayez pas de réparer le produit par vous-même. En cas de dysfonctionnement, les réparations doivent être effectuées par de la main d'œuvre qualifiée.

- ⚠ **AVERTISSEMENT ! Risque d'électrocution !** Ne plongez jamais les pièces électriques du produit dans de l'eau ou d'autres liquides. Ne maintenez jamais le produit sous l'eau courante.

- ⚠ **AVERTISSEMENT ! Risque d'électrocution !** N'utilisez aucun produit endommagé. Débranchez le produit endommagé du réseau électrique et adressez-vous à votre commerçant.

- Vérifiez régulièrement l'état de la fiche de secteur et du cordon d'alimentation afin de détecter tout dommage éventuel. Si le cordon d'alimentation de ce produit est endommagé, il doit être remplacé soit par le fabricant ou par son service après-vente soit par une main d'œuvre qualifiée afin d'éviter tout danger.
- Veillez à ce que la tension nominale indiquée sur l'étiquette signalétique corresponde bien à la tension de réseau de votre alimentation en électricité.

Fonctionnement

- ⚠ **AVERTISSEMENT ! Risque de blessures !** Éteignez le produit et débranchez-le du réseau électrique, lorsqu'il ne fonctionne pas et avant d'effectuer des travaux de nettoyage.

- Le produit ne doit pas rester sans surveillance tant qu'il est branché sur le réseau électrique.
- Avant de remplir le réservoir d'eau avec de l'eau, la fiche de secteur doit être obligatoirement débranchée de la prise de courant.
- Le produit doit être uniquement positionné et utilisé sur une surface plane et stable.
- Assurez-vous que la surface sur laquelle le socle du produit est placé soit stable.
- Le produit ne doit pas être utilisé s'il est tombé, s'il présente des signes visibles de dommages ou s'il fuit.
- Ne mettez pas le produit en service, si le cordon d'alimentation ou la fiche de secteur sont endommagés, si le produit ne fonctionne pas ou est endommagé d'une quelconque manière.
- Utilisez le produit seulement à l'intérieur de locaux secs.
- N'utilisez pas le produit avec des mains humides ou si vous vous tenez sur un sol humide. Ne touchez jamais la fiche secteur avec les mains mouillées.
- Protégez le produit de la chaleur. Ne posez pas le produit à proximité de flammes ou sources de chaleur comme des fours ou des chauffages.
- Protégez le cordon d'alimentation de tout dommage. Ne le faites pas passer sur des bords tranchants et assurez-vous de ne pas le coincer ou le plier. Conservez le cordon d'alimentation hors de la portée de surfaces chaudes ainsi que des feux et flammes. Veillez à ce que personne ne puisse trébucher dessus ou le tirer par erreur.
- N'utilisez plus le produit, si la protection anti-pliage, présente sur le cordon d'alimentation, est endommagée !
- Ne débranchez jamais la fiche secteur en tirant sur le cordon d'alimentation et n'enroulez pas ce dernier autour du produit.
- Protégez le produit, le cordon d'alimentation et la fiche de secteur de la poussière, de la lumière directe du soleil, des projections et des égouttements d'eau.

- Rangez le produit dans un endroit frais et sec, protégé contre l'humidité et hors de la portée des enfants.
- Nettoyez le produit (voir « Nettoyage et entretien »).

Risques de brûlures

- Soyez prudent lorsque vous utilisez le produit, car de la vapeur s'en échappe.
- Touchez le produit allumé chaud seulement par sa poignée.
- La vapeur est très chaude. Ne mettez jamais vos mains devant les buses pour la vapeur.
- Lors du fonctionnement, ne touchez jamais les buses pour la vapeur ou lorsqu'elles sont chaudes (par ex. pour vérifier la température).
- Maintenez le produit et son cordon d'alimentation hors de la portée des enfants qui ont moins de 8 ans lorsqu'il est branché sur le courant ou qu'il refroidit.

● Avant la première utilisation

- Retirez les matériaux d'emballage. Vérifiez que toutes les pièces sont présentes.
- Nettoyez le produit (voir « Nettoyage et entretien »).

❗ REMARQUE : À la première utilisation, le produit peut laisser échapper des vapeurs ou odeurs légères. Ce sont des résidus de fabrication ou dus au transport qui s'évaporent rapidement. En plus, des bruits légers peuvent apparaître comme des petits craquements ou crépitements. Ceux-ci disparaissent également rapidement, après que les pièces en matière plastique se soient définitivement adaptées aux conditions de fonctionnement.

● Fonctionnement

● Mode arrêt

- Le produit passe en mode arrêt lorsque l'interrupteur marche/arrêt [12] est en position **O**.

● Mode veille

- Lorsque le bouton de vapeur [3] est relâché, l'appareil s'arrête automatiquement de chauffer après 15 minutes et la LED [11] rouge clignote.

● Remplissage/vidage du réservoir d'eau

⚠ DANGER ! Risque d'électrocution !

Avant de remplir le réservoir d'eau [5] : Débranchez la fiche de secteur [8] de la prise de courant.

❗ REMARQUES :

- Remplissez le réservoir d'eau [5] avec de l'eau (sans additifs). Utilisez selon la dureté de l'eau dans votre région :

Dureté de l'eau	Eau
Douce	Eau du robinet
Moyennement dure	Eau distillée et eau du robinet (ratio : 1:1)
Dure	Eau distillée
Les informations concernant la dureté de l'eau de votre région sont disponibles chez votre fournisseur local d'eau.	

- La capacité du réservoir d'eau [5] s'élève à env. 250 ml.

- Le repère **MAX** [7] pour le niveau maximal de remplissage de l'eau est valable, lorsque le réservoir d'eau [5] est positionné à la verticale.

- Remplissage du réservoir d'eau** [5] :

Appuyez sur les boutons de déclenchement  [9]. Tirez le réservoir d'eau du produit (Ill. C).

Remplissez le réservoir d'eau en versant l'eau dans l'orifice du réservoir d'eau  [4].

Ne dépassez pas le repère **MAX** [7].

Fermez l'orifice du réservoir d'eau .

Essuyez les gouttelettes d'eau. Replacez le réservoir d'eau dans le produit (Ill. D).

Lorsque le réservoir d'eau s'enclenche dans le produit, vous entendez un clic.

- Vidage du réservoir d'eau** [5] :

Enlevez le réservoir d'eau. Renversez l'eau en la laissant s'écouler par l'orifice du réservoir d'eau  [4].

● Retirer/positionner la brosse

(Ill. E)

⚠ AVERTISSEMENT ! Risque de brûlures ! Attendez que le produit refroidisse avant de retirer ou de positionner la brosse [2].

❗ REMARQUE : Le produit peut être utilisé avec ou sans brosse [2].





- Retirez la brosse** [2] : Enlevez prudemment la brosse du bloc inférieur.

- Positionner la brosse** [2] : Pressez la brosse contre les buses pour la vapeur [1]. Le bloc inférieur doit s'enclencher.

● Défroissage des vêtements à la vapeur

- Préparation :** Suspendez le vêtement sur un cintre ou une barre.

⚠ ATTENTION ! Risque de détérioration du produit ! Avant le défroissage à la vapeur : Contrôlez si le vêtement convient à ce genre de repassage avec le produit en consultant l'étiquette :

Instruction de repassage	Approprié
	Oui
	Oui
	Oui
	Non
Normalement, vous trouvez les informations concernant le repassage du vêtement sur l'étiquette cousue.	

Si aucune étiquette n'est présente : Essayez d'abord le défroissage du tissu sur un endroit discret.

⚠ ATTENTION ! Risque de détérioration du produit !

Ne traitez pas de cuir, velours, meubles imprégnés ou matériaux qui ne supportent pas la vapeur.

Ne touchez pas de matériaux sensibles à la chaleur (tels que des matériaux synthétiques comme le polyamide ou la rayonne) directement avec les buses pour la vapeur [1] chaude. N'utilisez que la fonction de défroissage par vapeur.

- Branchez la fiche de secteur [8] sur une prise de courant compatible. Positionnez l'interrupteur marche/arrêt [12] sur la position I.

LED [11]	Description
Clignote (bleu)	Le produit chauffe
S'allume en permanence (bleu)	Produit prêt au défroissage par vapeur

- Déclenchement de vapeur :** Maintenez  [3] enfoncé.

⚠ AVERTISSEMENT ! Risque de brûlures !

Lors du défroissage, dirigez les buses pour la vapeur [1] toujours en direction du vêtement (Ill. F).

Ne défroissez jamais un vêtement à la vapeur lorsque celui-ci est porté.

Laissez les vêtements refroidir sur un cintre avant de les porter.

- Tirez légèrement sur la longueur du vêtement avec la main. Faites sortir la vapeur en direction du vêtement et passez la brosse [2] sur la surface. Maintenez vos mains hors de la portée de la vapeur.
- Exercez une pression légère avec la brosse [2] sur le vêtement. Déplacez la brosse de manière rectiligne plusieurs fois.

❗ REMARQUES :

- Après le lavage : Étendez les vêtements (par ex. sur un cintre). Les vêtements sèchent plus facilement et sont ainsi moins fripés.
- Le produit ne peut pas réaliser des plis bien marqués ou donner un aspect lisse et repassé. Pour de tels besoins, un fer à repasser est mieux adapté.
- Lors du défroissage : Les vêtements absorbent l'humidité. Laissez les vêtements sécher complètement avant de les ranger dans votre armoire.

Fonctionnement avec vapeur en continu

Pendant le fonctionnement avec vapeur en continu, la vapeur chaude sort des buses pour la vapeur [1] sans que le bouton [3] soit maintenu appuyé.

Fonctionnement avec vapeur en continu	
Commencer le fonctionnement en continu	Maintenez le bouton [3] enfoncé. Poussez le taquet de verrouillage [3] vers le bas.
Arrêter le fonctionnement en continu	Poussez le taquet de verrouillage [3] vers le haut.

- Si l'eau devait s'égoutter des buses pour la vapeur [1] : Poussez le taquet de verrouillage [3] vers le haut. Relâchez le bouton [3]. Le produit chauffe.

❗ REMARQUES :

- Lors d'un fonctionnement avec vapeur en continu, si le réservoir d'eau [5] est vide, le produit s'éteint automatiquement après env. 40 secondes. La LED [11] rouge clignote. Relâchez le bouton [3]. Remplissez le réservoir d'eau avec de l'eau (voir « Remplissage du réservoir d'eau »).
- Le produit se rallume automatiquement lorsque le bouton de vapeur [3] est pressé.

● Défroissage de rideaux et coussins à la vapeur

- Enlevez les plis des rideaux et coussins en les suspendant au-dessus d'une balustrade, puis en les tirant.
- Avant le défroissage à la vapeur : Effectuez toujours un test dans un endroit du tissu qui ne craint rien.
- Défroissez les rideaux/coussins à la vapeur (voir « Défroissage des vêtements à la vapeur »).
- Lors de l'utilisation horizontale du produit : Maintenez de temps en temps le produit à la verticale pour obtenir un débit maximal de vapeur.

● Arrêter le défroissage à la vapeur

- Si nécessaire, poussez le taquet de verrouillage [3] vers le haut. Relâchez le bouton [3].
- Placez le produit sur son socle [6] sur une surface plane et stable.
- Positionnez l'interrupteur marche/arrêt [12] sur la position ●. Débranchez la fiche de secteur [8] de la prise de courant.

- ❗ **REMARQUE :** Lorsque le bouton [3] est relâché, l'appareil s'arrête automatiquement de chauffer après environ 15 minutes et la LED [11] rouge clignote.
- Laissez le produit refroidir (pendant env. 15 minutes). Ne laissez pas le produit sans surveillance tant qu'il est encore chaud.

- Videz le réservoir d'eau [5] après chaque utilisation afin de prévenir les dépôts de calcaire (voir « Remplissage/vidage du réservoir d'eau »).

● Nettoyage et entretien

⚠ DANGER ! Risque d'électrocution !

Avant de nettoyer ou d'entretenir le produit : Débranchez la fiche de secteur [8] de la prise de courant.

- ⚠ **AVERTISSEMENT !** Ne plongez jamais les pièces électriques du produit dans de l'eau ou d'autres liquides. Ne maintenez jamais le produit sous l'eau courante.

- Nettoyez le produit à l'aide d'un chiffon légèrement humide.
- N'utilisez jamais de produits de nettoyage agressifs ou récurants ou de brosses dures pour le nettoyage.
- Laissez sécher toutes les pièces après le nettoyage.

● Détartrage

- Utilisez un détartrant disponible dans le commerce.
- Préparez un mélange de détartrant et d'eau. Remplissez le réservoir d'eau [5] de mélange jusqu'au repère **MAX** [7]. Remplacez le réservoir d'eau dans le produit.

- ⚠ **AVERTISSEMENT !** Suivez les instructions du fabricant du détartrant lorsque vous effectuez le mélange.

- Laissez le mélange agir conformément aux instructions du fabricant du détartrant.
- Branchez la fiche de secteur [8] sur une prise de courant compatible.
- Attendez que le produit ait atteint sa température de fonctionnement (la LED [11] s'allume en permanence).
- Laissez la vapeur s'échapper au-dessus d'un évier jusqu'à ce qu'il ne reste plus de calcaire ou de saleté.
- Débranchez la fiche de secteur [8] de la prise de courant.
- Videz le réservoir d'eau [5]. Rincez le réservoir d'eau à l'eau claire.

- Pour rincer les tuyaux internes, générez de la vapeur avec de l'eau potable du robinet (voir « Défroissage des vêtements à la vapeur »).

● Rangement

- Rangez le produit dans son emballage d'origine lorsque vous ne l'utilisez pas.
- Conservez le produit dans un endroit sec hors de la portée des enfants.
- Rangez le produit seulement lorsque le réservoir d'eau [5] est vide.

● Mise au rebut

L'emballage se compose de matières recyclables pouvant être mises au rebut dans les déchetteries locales.



Veillez respecter l'identification des matériaux d'emballage pour le tri sélectif, ils sont identifiés avec des abréviations (a) et des chiffres (b) ayant la signification suivante : 1-7 : plastiques / 20-22 : papiers et cartons / 80-98 : matériaux composite.

Produit :



Points de collecte sur www.quefairedesdechets.fr
Privilégiez la réparation ou le don de votre appareil !

Le produit ainsi que les accessoires et les matériaux d'emballage sont recyclables et relèvent de la responsabilité élargie du producteur.

Éliminez-les séparément, en suivant l'Infotri illustrée, dans l'intérêt d'un meilleur traitement des déchets.

Le logo Triman n'est valable qu'en France.



Votre mairie ou votre municipalité vous renseigneront sur les possibilités de mise au rebut des produits usagés.



Afin de contribuer à la protection de l'environnement, veuillez ne pas jeter votre produit usagé dans les ordures ménagères, mais éliminez-le de manière appropriée. Pour obtenir des renseignements concernant les points de collecte et leurs horaires d'ouverture, vous pouvez contacter votre municipalité.

● Garantie

Article L217-16 du Code de la consommation

Lorsque l'acheteur demande au vendeur, pendant le cours de la garantie commerciale qui lui a été consentie lors de l'acquisition ou de la réparation d'un bien meuble, une remise en état couverte par la garantie, toute période d'immobilisation d'au moins sept jours vient s'ajouter à la durée de la garantie qui restait à courir. Cette période court à compter de la demande d'intervention de l'acheteur ou de la mise à disposition pour réparation du bien en cause, si cette mise à disposition est postérieure à la demande d'intervention.

Indépendamment de la garantie commerciale souscrite, le vendeur reste tenu des défauts de conformité du bien et des vices rédhibitoires dans les conditions prévues aux articles L217-4 à L217-13 du Code de la consommation et aux articles 1641 à 1648 et 2232 du Code Civil.

Article L217-4 du Code de la consommation

Le vendeur livre un bien conforme au contrat et répond des défauts de conformité existant lors de la délivrance.

Il répond également des défauts de conformité résultant de l'emballage, des instructions de montage ou de l'installation lorsque celle-ci a été mise à sa charge par le contrat ou a été réalisée sous sa responsabilité.

Article L217-5 du Code de la consommation

Le bien est conforme au contrat :

- 1° S'il est propre à l'usage habituellement attendu d'un bien semblable et, le cas échéant :
 - s'il correspond à la description donnée par le vendeur et posséder les qualités que celui-ci a présentées à l'acheteur sous forme d'échantillon ou de modèle ;
 - s'il présente les qualités qu'un acheteur peut légitimement attendre eu égard aux déclarations publiques faites par le vendeur, par le producteur ou par son représentant, notamment dans la publicité ou l'étiquetage ;
- 2° Ou s'il présente les caractéristiques définies d'un commun accord par les parties ou être propre à tout usage spécial recherché par l'acheteur, porté à la connaissance du vendeur et que ce dernier a accepté.

Article L217-12 du Code de la consommation

L'action résultant du défaut de conformité se prescrit par deux ans à compter de la délivrance du bien.

Article 1641 du Code civil

Le vendeur est tenu de la garantie à raison des défauts cachés de la chose vendue qui la rendent impropre à l'usage auquel on la destine, ou qui diminuent tellement cet usage que l'acheteur ne l'aurait pas acquise, ou n'en aurait donné qu'un moindre prix, s'il les avait connus.

Article 1648 1er alinéa du Code civil

L'action résultant des vices rédhibitoires doit être intentée par l'acquéreur dans un délai de deux ans à compter de la découverte du vice.

Les pièces détachées indispensables à l'utilisation du produit sont disponibles pendant la durée de la garantie du produit.

Le produit a été fabriqué selon des critères de qualité stricts, et contrôlé consciencieusement avant sa livraison. En cas de défaut de matériau ou de fabrication, vous avez des droits légaux vis-à-vis du vendeur du produit. Vos droits légaux ne sont en aucun cas limités par notre garantie mentionnée ci-dessous.

La garantie de ce produit est de 3 ans à partir de la date d'achat. La période de garantie commence à la date d'achat. Conservez l'original de la preuve d'achat dans un endroit sûr car ce document est nécessaire pour prouver l'achat.

Tout dommage ou défaut déjà présent au moment de l'achat doit être signalé immédiatement après le déballage du produit.

Si le produit présente un défaut de matériau ou de fabrication dans les 3 ans qui suivent la date d'achat, nous le réparerons ou le remplacerons - à notre choix - gratuitement pour vous. La période de garantie n'est pas prolongée par une demande de garantie acceptée. Cette mesure s'applique également pour les pièces remplacées et réparées.

Cette garantie est annulée si le produit a été endommagé ou utilisé ou entretenu de manière incorrecte.

La garantie couvre les défauts de matériels et de fabrication. Cette garantie ne couvre pas les pièces du produit soumises à une usure normale, et qui sont donc considérées comme des pièces d'usure (par exemple les piles, les piles rechargeables, tuyaux, les cartouches d'encre), ni les dommages aux pièces fragiles, par exemple les interrupteurs ou les pièces en verre.

● Faire valoir sa garantie

Pour garantir la rapidité d'exécution de la procédure de garantie, veuillez respecter les indications suivantes :

Veuillez conserver le ticket de caisse et la référence du produit (IAN 460396_2401) à titre de preuve d'achat pour toute demande.

Le numéro de référence de l'article est indiqué sur la plaque d'identification, gravé sur la page de titre de votre manuel (en bas à gauche) ou sur un autocollant apposé sur la face arrière ou inférieure du produit.

En cas de dysfonctionnement du produit, ou de tout autre défaut, contactez en premier lieu le service après-vente par téléphone ou par e-mail aux coordonnées indiquées ci-dessous.

Vous pouvez alors envoyer franco de port tout produit considéré comme défectueux au service clientèle indiqué, accompagné de la preuve d'achat (ticket de caisse) et d'une description écrite du défaut avec mention de sa date d'apparition.

● Service après-vente

Service après-vente France

Tél.: 0800904879

E-Mail: owim@lidl.fr

Service après-vente Belgique

Tél.: 080071011

Tél.: 80023970 (Luxembourg)

E-Mail: owim@lidl.be



Gebruikte waarschuwingen en symbolen	Pagina	40
Inleiding	Pagina	41
Beoogd gebruik	Pagina	41
Leveringsomvang	Pagina	41
Onderdelenbeschrijving	Pagina	41
Technische gegevens	Pagina	41
Veiligheidstips	Pagina	42
Voor het eerste gebruik	Pagina	45
Bediening	Pagina	45
Uit-stand	Pagina	45
Stand-by	Pagina	45
Waterreservoir vullen/leggen	Pagina	45
Borstel verwijderen/opzetten	Pagina	46
Gladstomen van kledingstukken	Pagina	46
Gladstomen van gordijnen en kussens	Pagina	47
Gladstomen beëindigen	Pagina	47
Schoonmaken en onderhoud	Pagina	47
Ontkalken	Pagina	48
Opbergen	Pagina	48
Afvoer	Pagina	48
Garantie	Pagina	49
Afwikkeling in geval van garantie	Pagina	49
Service	Pagina	49

Gebruikte waarschuwingen en symbolen

De volgende waarschuwingen worden gebruikt in deze gebruiksaanwijzing en op de verpakking:

	GEVAAR! Dit symbool met de aanduiding "Gevaar" duidt op een groot risico op gevaar dat, indien niet vermeden, zware verwondingen of de dood tot gevolg kan hebben.	 Wisselstroom/-spanning
		Hz Hertz (netfrequentie)
	WAARSCHUWING! Dit symbool met de aanduiding "Waarschuwing" betekent een middelmatig risico op gevaar dat, indien niet vermeden, zware verwondingen of de dood tot gevolg kan hebben.	W Watt
		 TIP: Dit symbool met de aanduiding "Tip" duidt op verdere nuttige informatie.
	VOORZICHTIG! Dit symbool met de aanduiding "Voorzichtig" duidt op een klein risico op gevaar dat, indien niet vermeden, kan leiden tot kleine of middelgrote verwondingen.	 Gevaar - Kans op elektrische schokken!
		 VOORZICHTIG Heet oppervlak!
	OPGELET! Dit symbool met de aanduiding "Opgelet" geeft aan dat er mogelijk gevaar bestaat op materiële schade.	 Dit product is ingedeeld in beschermingsklasse I en moet geaard worden.
 Veiligheidstips  Aanwijzingen voor het gebruik		CE Het CE-teken bevestigt dat het product voldoet aan de betreffende EU-richtlijnen.

STOOMBORSTEL

● Inleiding

Hartelijk gefeliciteerd met de aankoop van uw nieuwe product. U heeft voor een hoogwaardig product gekozen. De gebruiksaanwijzing is een deel van het product. Deze bevat belangrijke aanwijzingen voor veiligheid, gebruik en verwijdering. Maakt U zich voor de ingebruikname van het product met alle bedienings- en veiligheidsvoorschriften vertrouwd. Gebruik het product alleen zoals beschreven en voor de aangegeven toepassingsgebieden. Overhandig alle documenten bij doorgifte van het product aan derden.

● Beoogd gebruik

Dit product is bestemd voor het gladstomen van textiel. Gebruik het niet voor andere doeleinden.

Het product is uitsluitend bestemd voor gebruik in privéhuishoudens en niet voor commerciële doeleinden.

De fabrikant aanvaardt geen aansprakelijkheid voor schade als gevolg van ondeskundig gebruik.

● Leveringsomvang

Controleer na het uitpakken van het product of de levering volledig is en of alle onderdelen in goede staat verkeren. Verwijder vóór gebruik al het verpakkingsmateriaal.

1x Stoomborstel



1x Verwijderbaar waterreservoir

1x Borstel

1x Gebruiksaanwijzing

● Onderdelenbeschrijving

(Afb. A)

- 1 Stoomspuitstuk
- 2 Borstel
- 3  (Stoomtoets met vergrendelingschuif)
- 4  (Opening van het waterreservoir)
- 5 Waterreservoir
- 6 Voetstuk
- 7 Markering **MAX** (max. vulhoeveelheid water 250 ml)
- 8 Aansluitsnoer (met knikbescherming en kabelklittenband) en netstekker
- 9  (Ontgrendelingstoetsen - aan beide kanten van het waterreservoir)
- 10 Greep

(Afb. B)

- 11 LED
- 12 Aan/uit-schakelaar **(O/I)**

● Technische gegevens

Modelnummers	
Olijfgroen	(VDE-netstekker): HG10262C
	(BS-netstekker): HG10262C-BS
	(CH-netstekker): HG10262C-CH
Beige	(VDE-netstekker): HG10262D
	(BS-netstekker): HG10262D-BS
	(CH-netstekker): HG10262D-CH
Nominale ingang:	220-240 V~, 50-60 Hz
Toegekend vermogen:	1190-1400 W
Beschermingsklasse:	I
Stroomverbruik in Uit-stand:	0,0 W
Stroomverbruik in stand-by:	0,3 W



Veiligheidstips

MAAK U VOOR HET GEBRUIK VAN HET PRODUCT VERTROUWD MET ALLE VEILIGHEIDSTIPS EN GEBRUIKS-AANWIJZINGEN! ALS U DIT PRODUCT AAN IEMAND ANDERS DOORGEEFT, GEEF DAN OOK ALLE DOCUMENTATIE MEE!

In geval van schade als gevolg van het niet naleven van deze gebruiksaanwijzing vervalt uw aanspraak op garantie! Wij aanvaarden geen aansprakelijkheid voor gevolgschade! Voor materiële schade of persoonlijk letsel, ontstaan als gevolg van ondeskundig gebruik of het niet opvolgen van de veiligheidstips, wordt geen aansprakelijkheid aanvaard!

Kinderen en personen met beperkingen

**⚠ WAARSCHUWING!
LEVENSGEVAAR EN
KANS OP ONGEVALLEN
VOOR BABY'S EN
KINDEREN!**

Laat kinderen nooit zonder toezicht achter met het verpakkingsmateriaal. Het verpakkingsmateriaal vormt een verstikkingsgevaar. Kinderen onderschatten vaak de daaraan verbonden gevaren. Houd kinderen altijd uit de buurt van verpakkingsmateriaal.

- Dit product mag door kinderen vanaf 8 jaar alsmede door personen met verminderde fysieke, sensorische of geestelijke vermogens of gebrek aan ervaring en kennis alleen gebruikt worden als ze onder supervisie staan of geïnstrueerd zijn wat betreft veilig gebruik van het product en begrepen hebben welke gevaren uit dat gebruik voortvloeien.
- Kinderen mogen niet met het product spelen.
- Schoonmaken en onderhoud door de gebruiker mogen niet door kinderen worden uitgevoerd, tenzij ze onder toezicht staan.

Beoogd gebruik

⚠ WAARSCHUWING!

Ondeskundig gebruik kan verwondingen veroorzaken. Gebruik het product uitsluitend zoals aangegeven in deze handleiding.

Probeer niet op een of andere wijze iets aan het product te veranderen.

Elektrische veiligheid

⚠ GEVAAR! Gevaar voor elektrische schokken!

Probeer het product niet zelf te repareren.

In geval van een storing mogen reparaties alleen door gekwalificeerde vaklieden worden uitgevoerd.

⚠ WAARSCHUWING!

Gevaar voor elektrische schokken! Dompel de

elektrische onderdelen van het product nooit onder in water of andere vloeistoffen. Houd het product nooit onder stromend water.

⚠ WAARSCHUWING!

Gevaar voor elektrische schokken! Gebruik

het product nooit als het is beschadigd. Koppel het product los van het elektriciteitsnet en neem contact op met uw verkoper als het beschadigd is.

- Controleer de netstekker en het aansluitsnoer regelmatig op beschadigingen. Als het aansluitsnoer van dit product beschadigd wordt, moet dit door de fabrikant, zijn klantendienst of een vergelijkbaar gekwalificeerd persoon vervangen worden om gevaar te vermijden.
- Let erop dat de nominale spanning die op het typeplaatje is aangegeven, overeenstemt met de netspanning van uw elektriciteitsnet.

Bediening

⚠ WAARSCHUWING!

Verwondingsgevaar!

Zet het product uit en koppel het los van het elektriciteitsnet voordat u het product schoonmaakt en zorg ervoor dat het op dat moment niet gebruikt wordt.

- Het product moet onder toezicht blijven zolang het op het elektriciteitsnet is aangesloten.
- Voordat het waterreservoir met water wordt gevuld, moet de netstekker uit de stekkerdoos worden getrokken.
- Het product mag uitsluitend op een vlak, stabiel oppervlak gebruikt of neergezet worden.
- Zorg ervoor dat het oppervlak waarop het product met zijn voetstuk wordt neergezet, stabiel is.
- Het product mag niet gebruikt worden nadat het gevallen is, als er schade zichtbaar is of als het lekt.
- Gebruik het product niet als het aansluitsnoer of de netstekker beschadigd is, als het product niet werkt of op een of andere wijze beschadigd is.
- Gebruik het product alleen in droge binnenruimtes.
- Bedien het product niet met natte handen of als u op een natte ondergrond staat. Raak de netstekker nooit met natte handen aan.
- Bescherm het product tegen hitte. Zet het product niet neer in de buurt van open vlammen of hittebronnen zoals kachels of verwarmingsapparatuur.
- Bescherm het aansluitsnoer tegen beschadiging. Laat het niet over scherpe randen hangen en plet of buig het niet. Houd het aansluitsnoer uit de buurt van hete oppervlakken en open vuur. Let erop dat niemand er per ongeluk aan kan trekken of erover kan struikelen.
- Gebruik het product niet langer als de knikbescherming van het aansluitsnoer is beschadigd!
- Trek de netstekker niet aan het aansluitsnoer uit de stekkerdoos en wikkel het aansluitsnoer niet om het product.
- Bescherm het product, het aansluitsnoer en de netstekker tegen stof, direct zonlicht, waterdruppels en opspattend water.

- Berg het product op een droge, koele plaats op, waar het beschermd is tegen vocht en het zich buiten bereik van kinderen bevindt.
- Maak het product schoon (zie "Schoonmaken en onderhoud").

Gevaar voor brandwonden

- Wees voorzichtig als u het product gebruikt: er komt stoom uit het product.
- Pak het hete product alleen vast aan de greep.
- Stoom is zeer heet. Houd uw handen nooit voor het stoomspuitstuk.
- Raak het stoomspuitstuk nooit aan als dit gebruikt wordt of opgewarmd is (bijv. om de temperatuur te controleren).
- Houd het stoomspuitstuk en het aansluitsnoer buiten bereik van kinderen die jonger zijn dan 8 jaar als het aangesloten is of als het afkoelt.

● Voor het eerste gebruik

- Verwijder het verpakkingsmateriaal. Controleer of alle onderdelen aanwezig zijn.
- Maak het product schoon (zie "Schoonmaken en onderhoud").

ⓘ TIP: Bij het eerste gebruik is het mogelijk dat u wat ruikt of dat er wat rook uit het product komt. Dit zijn productie- of transportresten, die snel vervliegen. Ook kunt u zachte geluiden horen zoals knappen of knisperen. Deze verdwijnen ook snel nadat de onderdelen van kunststof zich definitief aan de gebruiksomstandigheden aangepast hebben.

● **Bediening**

● **Uit-stand**

- Het product opent de Uit-stand wanneer de aan/uit-schakelaar **12** in de positie **○** staat.

● **Stand-by**

- Wanneer de stoomtoets **3** wordt losgelaten, stopt het product automatisch na 15 minuten met verwarmen en knippert de rode LED **11**.

● **Waterreservoir vullen/leggen**

⚠ GEVAAR! Gevaar voor elektrische schokken! Voordat u het waterreservoir **5** vult: Trek de netstekker **8** uit de stekkerdoos.

ⓘ **TIPS:**

- Vul het waterreservoir **5** met water (zonder toevoegingen). Gebruik het apparaat rekening houdend met de plaatselijke hardheid van het water:

Hardheid water	Water
Zacht	Leidingwater
Middelhard	Gedistilleerd en leidingwater (verhouding: 1:1)
Hard	Gedistilleerd water
Informatie over hoe hard het water bij u is, kunt u verkrijgen bij uw plaatselijk waterleidingbedrijf.	

- De capaciteit van het waterreservoir **5** is ca. 250 ml.



- De markering **MAX**  voor de maximale waterhoogte is alleen geldig als het waterreservoir  recht op staat.
- **Waterreservoir  vullen:** Druk op de ontgrendelingstoetsen . Trek het waterreservoir uit het product (Afb. C). Giet water in het waterreservoir door de opening van het waterreservoir . Overschrijd daarbij de markering **MAX**  niet. Sluit de opening van het waterreservoir . Verwijder het spatwater. Plaats het waterreservoir terug in het product (Afb. D). Het waterreservoir klikt met een klikgeluid vast in het product.
- **Waterreservoir  legen:** Trek het waterreservoir uit het product. Giet het water door de opening van het waterreservoir  in de gootsteen.



● Borstel verwijderen/opzetten

(Afb. E)

⚠ **WAARSCHUWING!**

Verbrandingsgevaar! Wacht tot het product is afgekoeld voordat u de borstel  verwijderd of erop plaatst.

 **TIP:** Het product kan zowel met als zonder borstel  worden gebruikt.

- **Borstel  verwijderen:** Trek de borstel voorzichtig aan de onderste beugel van het product af.
- **Borstel  opzetten:** Druk de borstel op de stoomspuitstuk . De onderste beugel moet vastklikken.

● Gladstomen van kledingstukken

- **Vorbereiding:** Hang het kledingstuk op een kleeerhanger of stang.
- ⚠ **OPGELET! Risico op schade aan het product!** Voor het gladstomen: Controleer aan de hand van de strijkaanwijzingen of het kledingstuk geschikt is om met dit product te worden behandeld:



Strijktip	Geschikt
	Ja
	Ja
	Ja
	Nee
Aanwijzingen over het strijken vindt u vaak op een in het kledingstuk vastgenaaid label.	

Mocht dit etiket ontbreken: Probeer het gladstomen eerst op een onopvallende plaats van de stof.

⚠ **OPGELET! Risico op schade aan het product!**

Behandel geen leer, velours, geïmpregneerde meubels of stoomgevoelige materialen.

Raak geen hittegevoelige materialen (bijv. synthetische stoffen zoals polyamide of rayon) direct met het hete stoomspuitstuk  aan. Gebruik uitsluitend de gladstoomfunctie.

- Steek de netstekker  in een daarvoor geschikte stekkerdoos. Zet de aan/uitschakelaar  op positie I.

LED 	Beschrijving
Knippert (blauw)	Product warmt op
Brandt continu (blauw)	Product klaar om glad te stomen

- **Stoom uitblazen:** Houd  ingedrukt.

⚠ **WAARSCHUWING!**

Verbrandingsgevaar!

Richt het stoomspuitstuk  bij het gladstomen altijd op het kledingstuk (Afb. F). Het gladstomen van kledingstukken niet toegestaan als ze gedragen worden. Laat kledingstukken op een kleeerhanger afkoelen voordat u ze aantrekt.

- Trek het kledingstuk met de hand een beetje uit in de lengterichting. Spuit stoom op het kledingstuk en ga met de borstel  over het oppervlak. Houd daarbij uw handen uit de buurt van de stoom.

- Druk met de borstel **2** zachtjes tegen het kledingstuk. Beweeg de borstel in een rechte lijn heen en weer.

TIPS:

- Na het wassen: Hang de kledingstukken op (bijv. op een klerhanger). De kledingstukken drogen daardoor met weinig kreukels.
- Het product is niet in staat zware kreukels te verwijderen of het kledingstuk een glad, gestreken voorkomen te geven. Is dat vereist, dan is het beter een strijkijzer te gebruiken.
- Bij het gladstomen: Kledingstukken absorberen vocht. Laat de kledingstukken volledig drogen voordat u ze in uw klerenkast opbergt.

Stoom-duurgebruik

Tijdens duurgebruik komt hete stoom uit het stoomspuitstuk **1**;  **3** moet daartoe niet ingedrukt worden.

Stoom-duurgebruik	
Duurgebruik beginnen	Houd  3 ingedrukt. Beweeg de vergrendelingschuif 3 omlaag.
Duurgebruik beëindigen	Beweeg de vergrendelingschuif 3 omhoog.

- Mocht er water uit de stoomspuitstuk **1** druppelen: Beweeg de vergrendelingschuif **3** omhoog. Laat  **3** los. Het product warmt op.

TIPS:

- Als het waterreservoir **5** bij het stoomduurgebruik leeg raakt, schakelt het product zichzelf na ca. 40 seconden automatisch uit. De rode LED **11** knippert. Laat  **3** los. Giet water in het waterreservoir (zie "Waterreservoir vullen").
- Het product schakelt zichzelf automatisch weer in als de stoomtoets **3** wordt ingedrukt.

Gladstomen van gordijnen en kussens

- Verwijder vouwen uit de gordijnen en kussens door ze over een leuning te hangen en dan strak te trekken.
- Voor het gladstomen: Test het materiaal op een onopvallende plek van de stof.
- Stoom de gordijnen/kussens glad (zie "Gladstomen van kledingstukken").
- Bij horizontaal gebruik van het product: Houd het product van tijd tot tijd loodrecht om een maximale hoeveelheid stoom te produceren.

Gladstomen beëindigen

- Beweeg, indien nodig, de vergrendelingschuif **3** omhoog. Laat  **3** los.
- Plaats het product met het voetstuk **6** op een vlak en stabiel oppervlak.
- Zet de aan/uit-schakelaar **12** op positie **0**. Trek de netstekker **8** uit het stopcontact.

TIP: Wanneer  **3** wordt losgelaten, stopt het product automatisch na ong. 15 minuten met verwarmen en knippert de rode LED **11**.

- Laat het product afkoelen (ca. 15 minuten). Laat het product nooit zonder toezicht zolang het nog heet is.
- Leeg het waterreservoir **5** na ieder gebruik om kalkafzetting te voorkomen (zie "Waterreservoir vullen/leggen").

Schoonmaken en onderhoud

⚠ GEVAAR! Gevaar voor elektrische schokken! Voordat u het product schoonmaakt of er onderhoud aan pleegt: Trek de netstekker **8** uit de stekkerdoos.

⚠ WAARSCHUWING! Dompel de elektrische onderdelen van het product nooit onder in water of andere vloeistoffen. Houd het product nooit onder stromend water.

- Maak het product schoon met een enigszins vochtig doekje.

- Gebruik voor het schoonmaken geen schurende, agressieve schoonmaakmiddelen of harde borstels.
- Laat na het schoonmaken alle onderdelen drogen.

● Ontkalken

- Gebruik een normaal in de handel verkrijgbaar ontkalkmiddel.
- Meng het ontkalkmiddel met water. Giet de oplossing tot het markering **MAX** [7] in het waterreservoir [5]. Plaats het waterreservoir terug in het product.

- ⚠ WAARSCHUWING!** Volg de aanwijzingen van de fabrikant van het ontkalkmiddel als u de oplossing mengt.
- Laat de oplossing zoals aangegeven door de fabrikant van het ontkalkmiddel inwerken.
 - Steek de netstekker [8] in een daarvoor geschikte stekkerdoos.
 - Wacht tot het product de juiste temperatuur heeft bereikt (de LED [11] brandt continu).
 - Laat de stoom boven een gootsteen ontsnappen totdat er geen aanslag of verontreinigingen meer aanwezig zijn.
 - Trek de netstekker [8] uit de stekkerdoos.
 - Giet het waterreservoir [5] leeg. Spoel het waterreservoir uit met schoon water.
 - Om de interne leidingen te spoelen maakt u aansluitend stoom uitgaand van schoon leidingwater (zie "Gladstomen van kledingstukken").

● Opbergen

- Bewaar het product in de oorspronkelijke verpakking wanneer het niet gebruikt wordt.
- Bewaar het product op een droge plaats buiten het bereik van kinderen.
- Berg het product alleen op met een lege waterreservoir [5].

● Afvoer

De verpakking bestaat uit milieuvriendelijke grondstoffen die u via de plaatselijke recyclingcontainers kunt afvoeren.



Neem de aanduiding van de verpakkingsmaterialen voor de afvalscheiding in acht. Deze zijn gemarkeerd met de afkortingen (a) en een cijfers (b) met de volgende betekenis: 1-7: kunststoffen / 20-22: papier en vezelplaten / 80-98: composietmaterialen.

Product:

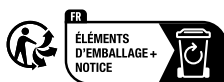

Points de collecte sur www.quefairedesdechets.fr
Privilégiez la réparation ou le don de votre appareil !

Het product, waaronder het toebehoren, en de verpakkingsmaterialen kunnen worden gerecycled en zijn onderhevig aan een uitgebreide verantwoordelijkheid van de fabrikant.

Gooi ze apart weg, overeenkomstig de aangegeven Info-tri (informatie over afvalscheiding), voor een beter afvalbeheer. Het Triman-logo geldt alleen voor Frankrijk.



Informatie over de mogelijkheden om het uitgediende product na gebruik te verwijderen, verstrekt uw gemeentelijke overheid.



Gooi het afgedankte product omwille van het milieu niet weg via het huisvuil, maar geef het af bij het daarvoor bestemde depot of het gemeentelijke milieupark. Over afgifteplaatsen en hun openingstijden kunt u zich bij uw aangewezen instantie informeren.

● Garantie

Het product werd volgens strenge kwaliteitsrichtlijnen gemaakt en voor de uitlevering zorgvuldig gecontroleerd. In geval van materiaal- of fabricagefouten hebt u tegenover de verkoper van het product wettelijke rechten. Uw wettelijke rechten worden op geen enkele manier door onze hieronder vermelde garantie beperkt.

De garantie voor dit product bedraagt 3 jaar vanaf aankoopdatum. De garantieperiode gaat in op de datum van aankoop. Bewaar het originele bewijs van aankoop op een veilige plek aangezien dit document nodig is als bewijs.

Alle beschadigingen of gebreken die reeds op het moment van aankoop aanwezig zijn, moeten meteen na het uitpakken van het product worden gemeld.

Mocht het product binnen 3 jaar na aankoopdatum een materiaal- of fabricagefout vertonen, zullen wij het – naar onze keuze – gratis voor u repareren of vervangen. De garantieperiode wordt door een plaatsgevonden garantieverlening niet verlengd. Dit geldt ook voor vervangen en gerepareerde onderdelen.

Deze garantie vervalt als het product werd beschadigd of onjuist is gebruikt of onderhouden.

De garantie dekt materiaal- en fabricagefouten af. Deze garantie dekt geen productonderdelen die aan normale slijtage onderhevig zijn en daarom als verbruiksartikelen worden beschouwd (bv. batterijen, oplaadbare batterijen, slangen, inktpatronen), noch dekt zij schade aan breekbare onderdelen, bv. schakelaars of onderdelen die van glas zijn gemaakt.

● Afwikkeling in geval van garantie

Om een snelle afhandeling van uw reclamatie te waarborgen dient u de volgende instructies in acht te nemen:

Houd bij alle vragen alstublieft de kassabon en het artikelnummer (IAN 460396_2401) als bewijs van aankoop bij de hand.

Het artikelnummer vindt u op de typeplaat, ingegraveerd, op het titelblad van uw handleiding (linksonder) of als sticker op de achter- of onderzijde.

Wanneer er storingen in de werking of andere gebreken optreden, dient u eerst telefonisch of per e-mail contact met de onderstaande serviceafdeling op te nemen.

Een als defect geregistreerd product kunt u dan samen met uw aankoopbewijs (kassabon) en vermelding van de concrete schade alsmede het tijdstip van optreden voor u franco aan het u meegedeelde servicepunt verzenden.

● Service

NL **Service Nederland**
Tel.: 08000225537

E-Mail: owim@lidl.nl

BE **Service België**
Tel.: 080071011

Tel.: 80023970 (Luxemburg)









E-Mail: owim@lidl.be



Używane ostrzeżenia i symbole	Strona	51
Wstęp	Strona	52
Użytkowanie zgodne z przeznaczeniem	Strona	52
Zakres dostawy	Strona	52
Opis części	Strona	52
Dane techniczne	Strona	52
Instrukcje bezpieczeństwa	Strona	53
Przed pierwszym użyciem	Strona	56
Obsługa	Strona	56
Tryb wyłączenia	Strona	56
Tryb gotowości	Strona	56
Napełnianie lub opróżnianie zbiornika na wodę	Strona	56
Demontaż lub montaż szczotki	Strona	57
Wyglądanie odzieży parą	Strona	57
Wyglądanie parą zasłon i tapicerki	Strona	58
Kończenie wyglądzania parą	Strona	58
Czyszczenie i konserwacja	Strona	58
Usuwanie kamienia	Strona	58
Przechowywanie	Strona	59
Utylizacja	Strona	59
Gwarancja	Strona	60
Sposób postępowania w przypadku naprawy gwarancyjnej	Strona	60
Serwis	Strona	60

Używane ostrzeżenia i symbole

W tej instrukcji i na opakowaniu używane są poniższe ostrzeżenia:

	<p>NIEBEZPIECZEŃSTWO! Ten symbol ze słowem „Niebezpieczeństwo” wskazuje na zagrożenie o wysokim stopniu ryzyka, które, jeśli się go nie uniknie, spowoduje śmierć lub poważne obrażenia.</p>	 Prąd przemienny/napięcie przemiennie
		<p>Hz Herc (częstotliwość sieciowa)</p>
	<p>OSTRZEŻENIE! Ten symbol ze słowem „Ostrzeżenie” wskazuje na zagrożenie o średnim stopniu ryzyka, które, jeśli się go nie uniknie, spowoduje śmierć lub poważne obrażenia.</p>	<p>W Wat</p>
		<p> RADA: Ten symbol ze słowem „Rada” zawiera dalsze użyteczne informacje.</p>
	<p>OSTROŻNIE! Ten symbol ze słowem „Ostrożnie” wskazuje na zagrożenie o niskim stopniu ryzyka, które, jeśli się go nie uniknie, spowoduje małe lub umiarkowane obrażenia.</p>	<p> Niebezpieczeństwo - ryzyko porażenia prądem!</p>
		<p> OSTROŻNIE Gorąca powierzchnia!</p>
	<p>UWAGA! Ten symbol ze słowem ostrzegawczym „Uwaga” wskazuje na możliwość uszkodzenia mienia.</p>	<p> Ten produkt posiada klasę ochrony I musi być uziemiony.</p>
<p>■ Instrukcje bezpieczeństwa □ Instrukcje użytkowania</p>		<p>CE Znak CE potwierdza zgodność z dyrektywami UE mającymi zastosowanie do produktu.</p>

PAROWNICA

● Wstęp

Gratulujemy Państwu zakupu nowego produktu. Tym samym zdecydowali się Państwo na zakup produktu wysokiej jakości. Instrukcja obsługi jest częścią tego produktu. Zawiera ona ważne wskazówki dotyczące bezpieczeństwa, użytkowania i utylizacji. Przed pierwszym użyciem produktu należy zapoznać się ze wszystkimi wskazówkami dotyczącymi obsługi i bezpieczeństwa. Używać produktu wyłącznie zgodnie z jego poniżej opisanym przeznaczeniem. W przypadku przekazania produktu innej osobie należy dołączyć do niego całą jego dokumentację.

● Użytkowanie zgodne z przeznaczeniem

Ten produkt jest przeznaczony do wygładzania tkanin parą. Nie używać do żadnych innych celów.

Produkt jest przeznaczony do użytku wyłącznie w prywatnych gospodarstwach domowych, a nie do celów komercyjnych.

Producent nie ponosi odpowiedzialności za szkody wynikłe z niewłaściwego użytkowania.



● Zakres dostawy

Po rozpakowaniu produktu należy sprawdzić, czy dostawa jest kompletna i czy wszystkie części są w dobrym stanie. Przed użyciem usunąć wszystkie materiały pakunkowe.

- 1x Parownica
- 1x Wyjmowany zbiornik na wodę
- 1x Szczotka
- 1x Instrukcja obsługi

● Opis części

(Rys. A)

- 1 Dysze parowe
- 2 Szczotka
- 3  (Przycisk pary z blokadą)
- 4  (Otwór napełniania zbiornika na wodę)
- 5 Zbiornik na wodę
- 6 Podstawa
- 7 Znak **MAX** ((maks. poziom wody 250 ml))
- 8 Kabel zasilania (z zabezpieczeniem przed załamaniem i rzepem na kabel) i wtyczką sieciową
- 9  (Przyciski uwalniania - po obu stronach zbiornika na wodę)
- 10 Uchwyt

(Rys. B)

- 11 Dioda LED
- 12 Przetłącznik (O/I)

● Dane techniczne

Numery modelu:		
Oliwkowy	(wtyczka VDE):	HG10262C
	(wtyczka BS):	HG10262C-BS
	(wtyczka CH):	HG10262C-CH
Beżowy	(wtyczka VDE):	HG10262D
	(wtyczka BS):	HG10262D-BS
	(wtyczka CH):	HG10262D-CH
Napięcie znamionowe:		220-240 V~, 50-60 Hz
Moc znamionowa:		1190-1400 W
Stopień ochrony:		I
Pobór prądu w trybie wyłączenia:		0,0 W
Pobór prądu w trybie gotowości:		0,3 W



Instrukcje bezpieczeństwa

**PRZED ROZPOCZĘCIEM
UŻYWANIA PRODUKTU
ZAPOZNAĆ SIĘ ZE
WSZYSTKIMI INSTRUKCJAMI
O BEZPIECZEŃSTWIE ORAZ
Z INSTRUKCJĄ OBSŁUGI!
PRZEKAZUJĄC PRODUKT
INNYM OSOBOM, NALEŻY
DOŁĄCZYĆ WSZYSTKIE
DOKUMENTY!**

Uszkodzenia powstałe w wyniku nieprzestrzegania niniejszej instrukcji obsługi nie są objęte gwarancją! Nie ponosimy żadnej odpowiedzialności w przypadku wystąpienia szkód wtórnych! Nie bierzemy odpowiedzialności za uszkodzenia mienia lub obrażenia ciała, powstałe w wyniku niewłaściwego użytkowania lub nieprzestrzegania instrukcji bezpieczeństwa!

Dzieci i osoby z ograniczeniami

**⚠ OSTRZEŻENIE!
ZAGROŻENIE
WYPADKIEM I
NIEBEZPIECZEŃSTWO
UTRATY ŻYCIA DLA
NIEMOWLĄT I MAŁYCH
DZIECI!**

Nie zostawiać dzieci bez nadzoru w pobliżu materiałów pakunkowych. Materiały pakunkowe grożą zadławieniem.

Dzieci często nie są w stanie ocenić związanych z tym niebezpieczeństw. Zawsze trzymać dzieci z dala od materiałów pakunkowych.

- Produkt ten może być używany przez dzieci w wieku powyżej 8 lat i osób o ograniczonych zdolnościach fizycznych, zmysłowych lub umysłowych lub braku doświadczenia i wiedzy, gdy jest nadzorowany lub pouczony o bezpiecznym użyciu produktu i wynikających z niego zagrożeniach.
- Dzieci nie mogą bawić się produktem.
- Czyszczenia i prac konserwacyjnych nie mogą przeprowadzać dzieci pozostawione bez nadzoru.

Używać zgodnie z przeznaczeniem

⚠ OSTRZEŻENIE! Niewłaściwe użytkowanie może doprowadzić do obrażeń ciała. Z produktu należy korzystać wyłącznie zgodnie z niniejszą instrukcją.

Nigdy nie próbować modyfikować produktu w żaden sposób.

Bezpieczeństwo elektryczne

⚠ NIEBEZPIECZEŃSTWO!

Niebezpieczeństwo porażenia prądem!

Nigdy nie naprawiać produktu samodzielnie.

W razie awarii naprawy mogą być wykonywane wyłącznie przez wykwalifikowany personel.

⚠ OSTRZEŻENIE!

Niebezpieczeństwo porażenia prądem!

Nie zanurzać części elektrycznych produktu w wodzie lub innych płynach. Nigdy nie trzymać produktu pod bieżącą wodą.

⚠ OSTRZEŻENIE!

Niebezpieczeństwo porażenia prądem!

Nie używać uszkodzonego produktu. Odłączyć produkt od zasilania i skontaktować się ze sprzedawcą, jeśli jest uszkodzony.

- Regularnie sprawdzać, czy wtyczka sieciowa i kabel zasilania nie są uszkodzone. W przypadku uszkodzenia kabla zasilania tego produktu musi on zostać wymieniony przez producenta lub jego serwis klientowski lub też osobą posiadającą podobne kwalifikacje. Pozwoli to uniknąć zagrożeń.
- Upewnić się, że napięcie znamionowe podane na tabliczce znamionowej jest zgodne z napięciem sieci zasilającej.

Obsługa

⚠ OSTRZEŻENIE!

Niebezpieczeństwo odniesienia obrażeń!

Przed czyszczeniem i gdy produkt nie jest używany należy go wyłączyć i odłączyć od gniazdka elektrycznego.

- Produkt nie może być pozostawiony bez opieki, gdy jest podłączony do sieci.
- Przed napełnieniem zbiornika na wodę wyciągnąć wtyczkę sieciową z gniazdka sieciowego.
- Produkt może być używany lub stawiany tylko na równej i stabilnej powierzchni.

- Upewnić się, że powierzchnia, na której stawiana jest podstawa produktu jest stabilna.
- Produktu nie wolno używać, jeśli został upuszczony, gdy wykazuje widoczne oznaki uszkodzenia lub jest nieszczelny.
- Nie używać produktu, jeśli kabel zasilania lub wtyczka są uszkodzone, jeśli produkt nie działa prawidłowo lub jest w jakikolwiek sposób uszkodzony.
- Produkt stosować tylko w pomieszczeniach suchych.
- Nie obsługiwać produktu mokrymi rękami lub stojąc na mokrej podłodze. Nie dotykać wtyczki sieciowej mokrymi rękami.
- Chronić produkt przed wysoką temperaturą. Nie umieszczać produktu w pobliżu otwartego ognia ani źródeł ciepła, takich jak piece lub grzejniki.
- Kabel zasilania chronić przed uszkodzeniem. Nie dopuszczać, aby zwisał nad ostrymi krawędziami, był ściśnięty lub zgięty. Kabel zasilania trzymać z dala od gorących powierzchni i otwartego ognia. Uważać, aby przypadkowo nie potknąć się o niego lub go nie pociągnąć.
- Zaprzestać korzystania z produktu, jeśli znajdujące się na kablu zasilania zabezpieczenie przed zagięciem jest uszkodzone!
- Nie wyciągać wtyczki sieciowej z gniazda sieciowego ciągnąc za kabel zasilania i nie owijając go wokół produktu.
- Chronić produkt, kabel zasilania i wtyczkę sieciową przed kurzem, bezpośrednim działaniem promieni słonecznych, kapiącą i przyskającą wodą.
- Produkt przechowywać w chłodnym, suchym miejscu, z dala od wilgoci i poza zasięgiem dzieci.
- Wyczyścić produkt (patrz akapit „Czyszczenie i konserwacja”).

Zagrożenia poparzeniem

- Zachowywać ostrożność podczas korzystania z produktu, bo z produktu będzie uchodzić para.
- Nagrzany produkt trzymać tylko za uchwyt.
- Para jest bardzo gorąca. Nigdy nie kłaść rąk przed dysze parowe.
- Nie dotykać dysz parowych (np. w celu sprawdzenia temperatury) podczas pracy lub nagrzewania.
- Produkt i kabel zasilania należy trzymać w miejscu niedostępnym dla dzieci w wieku poniżej 8 lat, gdy są podłączone do sieci lub zanim ostygną.

● Przed pierwszym użyciem

- Usunąć materiały opakowaniowe. Upewnić się, że wszystkie elementy są dostępne.
 - Wyczyścić produkt (patrz akapit „Czyszczenie i konserwacja”).
- ❗ **RADA:** Podczas pierwszego użycia produkt może wydzielać niewielkie opary lub nieprzyjemne zapachy. Są to pozostałości produkcyjne lub transportowe, które szybko znikają. Ponadto mogą występować ciche dźwięki, takie jak trzaski. Znikną one również szybko po ostatecznym dopasowaniu części z tworzywa sztucznego w warunkach roboczych.

● Obsługa

● Tryb wyłączenia

- Gdy przetątnik [12] znajduje się w pozycji **O**, produkt przechodzi w tryb wyłączenia.

● Tryb gotowości

- Gdy przycisk pary [3] zostanie puszczone, produkt automatycznie przestanie się nagrzewać po 15 minutach, a czerwoną diodą LED [11] zacznie migać.

● Napełnianie lub opróżnianie zbiornika na wodę

⚠ NIEBEZPIECZEŃSTWO!

Niebezpieczeństwo porażenia

prądem! Przed napełnieniem zbiornika na wodę [5]: Wtyczkę sieciową [8] wyjąć z gniazdka sieciowego.

❗ RADY:

- Zbiornik na wodę [5] napełnić wodą (bez dodatków). W zależności od twardości wody lokalnej należy używać mieszanek:

Twardość wody	Wody
Miękka	Woda wodociągowa
Średnio twarda	Woda destylowana i wodociągowa (proporcja: 1:1)
Twarda	Woda destylowana

Informacje o twardości wody w swoim regionie można znaleźć u lokalnego dostawcy wody.

- Pojemność zbiornika na wodę [5] wynosi ok. 250 ml.
- Znak **MAX** [7] oznaczający maksymalny poziom wody obowiązuje wtedy, gdy zbiornik na wodę [5] jest ustawiony pionowo.
- **Napełnianie zbiornika na wodę [5]:** Nacisnąć przyciski uwalniania **△** [9]. Zbiornik na wodę wyciągnąć z produktu (Rys. C).

Napełnić zbiornik, nalewając wodę przez otwór napełniania zbiornika na wodę  4 w zbiorniku na wodę. Nie przekraczać znaku **MAX** 7.

Zamknąć otwór napełniania zbiornika na wodę . Zetrzeć rozpryski wody. Włożyć zbiornik na wodę do produktu (Rys. D). Zbiornik na wodę zablokuje się w produkcji ze słyszalnym kliknięciem.

- **Opróżnianie zbiornika na wodę** 5: Wyjąć zbiornik na wodę. Wodę wylać przez otwór napełniania zbiornika na wodę  4.

● Demontaż lub montaż szczotki

(Rys. E)

⚠ **OSTRZEŻENIE! Ryzyko poparzenia!**

Przed demontażem lub montażem szczotki 2 poczekać, aż produkt ostygnie.

- ❗ **RADA:** Produkt może być używany ze szczotką 2 lub bez niej.



- **Demontaż szczotki** 2: Ostrożnie wyciągnąć szczotkę z dolnego wspornika.
- **Montaż szczotki** 2: Wcisnąć szczotkę na dysze parowe 1. Dolny wspornik musi się zatrzasknąć.

● Wygładzanie odzieży parą

- **Przygotowanie:** Odzież zawiesić na wieszaku lub pręcie.

⚠ **UWAGA! Ryzyko uszkodzenia**

produktu! Przed wygładzaniem parą: Korzystając z instrukcji prasowania należy sprawdzić, czy odzież nadaje się do tego celu:

Ikona prasowania	Nadaje się
	Tak
	Tak
	Tak
	Nie

Instrukcja prasowania zazwyczaj znajduje się na przyszywanej metce.

Jeśli nie ma metki: Spróbować wykonać test na niewidocznym miejscu tkaniny.

⚠ **UWAGA! Ryzyko uszkodzenia produktu!**

Nie prasować parą skóry, aksamitu, impregnowanych mebli lub materiałów wrażliwych na parę.

Materiałów wrażliwych na ciepło (takich jak materiały syntetyczne, np. poliamid lub sztuczny jedwab) nie dotykać bezpośrednio gorącymi dyszami parowymi 1. Używanie tylko funkcji wygładzania parą.

- Wtyczkę sieciową 8 podłączyć do gniazdka sieciowego. Przetącznik 12 ustawić w pozycji I.

Dioda LED 11	Opis
Miga (kolor niebieski)	Produkt nagrzewa się
Światło ciągłe (kolor niebieski)	Produkt gotowy do wygładzania parą

- **Wyrzucanie pary:** Przytrzymać wciśnięty przycisk  3.

⚠ **OSTRZEŻENIE! Ryzyko poparzenia!**

Podczas wygładzania parą dysze parowe 1 kierować zawsze na prasowany przedmiot (Rys. F).

Nigdy nie należy czyścić parą odzieży podczas jej noszenia.

Przed założeniem ubrania należy odczekać, aż ostygnie na wieszaku.

- Lekko naciągnąć ubranie jedną ręką. Płynnymi ruchami wygładzać parą ubranie, przesuując szczotkę 2 po powierzchni. Trzymać ręce z dala od pary.
- Szczotkę 2 lekko dociskać do ubrania. Przesuwać szczotkę tam i z powrotem po linii prostej.

❗ **RADY:**



- Po praniu: Wieszak ubrania (na przykład na wieszaku). Ubranie wyschnie z mniejszymi zagnieceniami.

- Produkt nie może usuwać silnych zagnieciań ani zapewniać gładko wyprasowanego wyglądu. Do tego celu lepiej nadaje się żelazko.
- Podczas prasowania na parze: Odzież pochłania wilgoć. Pozwolić, aby ubrania całkowicie wyschły, zanim zostaną powieszona w szafie.

Ciągłe wygładzanie parą

Podczas pracy ciągłej z dysz parowych **1** wydobywa się gorąca para; przycisk  **3** nie musi być w tym celu wciskany.

Ciągłe wygładzanie parą	
Uruchamianie wygładzania ciągłego	Przytrzymać wciśnięty przycisk  3 . Blokadę 3 przesunąć w dół.
Przerwanie wygładzania ciągłego	Blokadę 3 przesunąć w górę.

- Jeśli woda kapie z dysz parowych **1**: Blokadę **3** przesunąć w górę. Zwolnić przycisk  **3**. Produkt nagrzewa się.
- i RADY:**
- Jeśli zbiornik na wodę **5** zostanie opróżniony w tym trybie, to produkt wyłączy się automatycznie po ok. 40 sekundach. Czerwona dioda LED **11** miga kolorem czerwonym. Zwolnić przycisk  **3**. Napełnij wodą zbiornik na wodę (patrz akapit „Napełnianie zbiornika na wodę”).
 - Produkt ponownie włączy się automatycznie po naciśnięciu przycisku pary **3**.

● Wygładzanie parą zasłon i tapicerki

- Usunąć zagięcia z zasłon i tapicerki wieszając je na poręczy, a następnie naciągając.
- Przed wygładzaniem parą: Zawsze wykonać test w niewidocznym miejscu.
- Wygładzać parą zasłony lub tapicerkę (patrz akapit „Wygładzanie odzieży parą”).

- Do poziomego użytkowania produktu: Od czasu do czasu trzymaj produkt pionowo, aby uzyskać maksymalną moc pary.

● Kończenie wygładzania parą

- W razie potrzeby blokadę **3** przesunąć w górę. Zwolnić przycisk  **3**.
- Produkt należy postawić podstawą **6** na stabilnej i płaskiej powierzchni.
- Przełącznik **12** ustawić w pozycji **O**.
- Wtyczkę sieciową **8** wyjąć z gniazdka sieciowego.

- i RADA:** Gdy przycisk pary  **3** zostanie puszczone, produkt automatycznie przestanie się nagrzewać po 15 minutach, a czerwona dioda LED **11** zacznie migać.
- Pozwolić produktowi ostygnąć (ok. 15 minut). Nie zostawiać produktu bez nadzoru, gdy jest jeszcze gorący.
 - Po każdym użyciu opróżniać zbiornik na wodę **5**, aby zapobiec osadzaniu się kamienia (patrz akapit „Napełnianie lub opróżnianie zbiornika na wodę”).

● Czyszczenie i konserwacja

- ⚠ NIEBEZPIECZEŃSTWO!**
Niebezpieczeństwo porażenia prądem! Przed czyszczeniem lub konserwacją produktu: Wtyczkę sieciową **8** wyjąć z gniazdka sieciowego.
- ⚠ OSTRZEŻENIE!** Nie zanurzać części elektrycznych produktu w wodzie lub innych płynach. Nigdy nie trzymać produktu pod bieżącą wodą.
- Czyścić produkt lekko zwilżoną ściereczką.
 - Do czyszczenia nie wolno używać żrących, agresywnych środków czyszczących ani twardych szczotek.
 - Po czyszczeniu wszystkie części pozostawić do całkowitego wyschnięcia.
- Usuwanie kamienia**
- Użyć dostępnego w handlu środek odpowiadający.

- Wymieszać roztwór odwapniający z wodą. Roztworem odwapniającym napełnić zbiornik na wodę [5] do znaku **MAX** [7]. Włożyć zbiornik na wodę do produktu.

⚠ OSTRZEŻENIE! Podczas mieszania roztworu postępować zgodnie z instrukcjami producenta środka do usuwania kamienia.

- Pozwolić, aby roztwór działał zgodnie z instrukcjami producenta środka odwapniającego.
- Wtyczkę sieciową [8] podłączyć do gniazdka sieciowego.
- Poczekać, aż produkt osiągnie temperaturę roboczą (dioda LED [11] zacznie świecić światłem ciągłym).
- Pozwolić, aby para wydostawała się do zlewu, aż zostaną usunięte wszelkie zanieczyszczenia lub brud.
- Wtyczkę sieciową [8] wyjąć z gniazdka sieciowego.
- Opróżnić zbiornik na wodę [5]. Przepłukać zbiornik na wodę czystą wodą.
- Aby wypłukać kanały wewnętrzne, należy wytworzyć parę z czystej wody wodociągowej (patrz akapit „Wyglądanie odzieży parą”).

● Przechowywanie

- Przechowywać produkt w oryginalnym opakowaniu, gdy nie jest używany.
- Produkt przechowywać w suchym, niedostępnym dla dzieci miejscu.
- Produkt należy przechowywać tylko z pustym zbiornikiem na wodę [5].

● Utylizacja

Opakowanie wykonane jest z materiałów przyjaznych dla środowiska, które można przekazać do utylizacji w lokalnym punkcie przetwarzania surowców wtórnych.



Przy segregowaniu odpadów prosimy zwrócić uwagę na oznakowanie materiałów opakowaniowych, oznaczone są one skrótami (a) i numerami (b) o następującym znaczeniu: 1-7: Tworzywa sztuczne / 20-22: Papier i tektura / 80-98: Materiały kompozytowe.

Produkt:



Produkt, w tym akcesoria i materiały opakowaniowe, nadają się do recyklingu i podlegają rozszerzonej odpowiedzialności producenta.

Wyrzuc je osobno, zgodnie z ilustracją przedstawiającą informację o sortowaniu, aby zapewnić lepszą utylizację odpadów.

Logo Triman jest ważne tylko dla Francji.



Informacji na temat możliwości utylizacji wyeksploatowanego produktu udziela urząd gminy lub miasta.



Z uwagi na ochronę środowiska nie wyrzucać urządzenia po zakończeniu eksploatacji do odpadów domowych, lecz prawidłowo zutylizować.

Informacji o punktach zbiorczych i ich godzinach otwarcia udziela odpowiedni urząd.

Elektroodpady nie mogą być wyrzucane do pojemników do selektywnej zbiórki odpadów komunalnych. Można je oddać w specjalnie wyznaczonych miejscach np. Punkt Selektywnej Zbiórki Odpadów Komunalnych lub/bądź w punktach handlowych oferujących w sprzedaży sprzęt elektroniczny.

Należy postępować zgodnie z obowiązującymi w Polsce przepisami dotyczącymi selektywnej zbiórki urządzeń elektrycznych i elektronicznych. Zużyty sprzęt może mieć szkodliwy wpływ na środowisko i zdrowie ludzi z uwagi na potencjalną zawartość niebezpiecznych substancji, mieszanin oraz części składowych. Gospodarstwo domowe spełnia ważną rolę w przyczynianiu się do ponownego użycia i odzysku surowców wtórnych, w tym recyklingu zużytego sprzętu. Na tym etapie kształtuje się postawy, które wpływają na zachowanie wspólnego dobra jakim jest czyste środowisko naturalne.

● **Gwarancja**

Produkt został wyprodukowany zgodnie z surowymi wytycznymi dotyczącymi jakości i dokładnie przetestowane przed dostawą. W przypadku wad materiałowych lub produkcyjnych przysługują Państwu prawa ustawowe wobec sprzedawcy produktu. Państwa prawa ustawowe nie są w żaden sposób ograniczone przez naszą gwarancję przedstawioną poniżej.

Gwarancja na ten produkt wynosi 3 lata od daty zakupu. Okres gwarancji rozpoczyna się od daty zakupu. Proszę przechowywać oryginalny rachunek w bezpiecznym miejscu, ponieważ ten dokument jest wymagany jako dowód zakupu.

Wszelkie uszkodzenia lub wady obecne już w momencie zakupu należy zgłosić niezwłocznie po rozpakowaniu produktu.

Jeżeli w ciągu 3 lat od daty zakupu produkt wykáže wady materiałowe lub produkcyjne, to – według naszego uznania – bezpłatnie go naprawimy lub wymienimy. Okres gwarancji nie ulega przedłużeniu o przyznane roszczenie gwarancyjne. Dotyczy to również wymienionych i naprawionych części.

Niniejsza gwarancja traci ważność, jeśli produkt został uszkodzony, był niewłaściwie użytkowany lub konserwowany.

Gwarancja obejmuje wady materiałowe i produkcyjne. Niniejsza gwarancja nie obejmuje części produktu, które podlegają normalnemu zużyciu i dlatego są uważane za części zużywalne (np. baterie, akumulatory, węże, wkłady atramentowe), ani nie obejmuje uszkodzeń części delikatnych, np. przetłaczników lub części wykonanych ze szkła.

Zgodnie z Kodeksem Cywilnym art. 581 §1 wraz z wymianą urządzenia lub ważnej części czas gwarancji rozpoczyna się na nowo.

● **Sposób postępowania w przypadku naprawy gwarancyjnej**

Aby zapewnić szybkie rozpatrzenie Państwa wniosku, prosimy stosować się do następujących wskazówek:

Przed skontaktowaniem się z działem serwisowym należy przygotować paragon i numer artykułu (IAN 460396_2401) jako dowód zakupu.

Numery artykułów można znaleźć na tabliczce znamionowej, na grawerunku, na stronie tytułowej jego instrukcji (na dole po lewej stronie) lub jako naklejkę na stronie odwrotnej lub spodniej.

W razie wystąpienia błędów w działaniu lub innych wad, należy skontaktować się najpierw z wymienionym poniżej działem serwisowym telefonicznie lub pocztą elektroniczną.

Produkt uznany za uszkodzony można następnie z dołączeniem dowodu zakupu (paragonu) i podaniem, na czym polega wada i kiedy wystąpiła, przesłać bezpłatnie na podany Państwu adres serwisu.

● **Serwis**











 **Serwis Polska**
Tel.: 008004911946
E-Mail: owim@lidl.pl



Použitá výstražná upozornění a symboly	Strana	62
Úvod	Strana	63
Použití ke stanovenému účelu	Strana	63
Rozsah dodávky	Strana	63
Popis dílů	Strana	63
Technické údaje	Strana	63
Bezpečnostní pokyny	Strana	64
Před prvním použitím	Strana	66
Obsluha	Strana	67
Režim vypnuto	Strana	67
Pohotovostní režim	Strana	67
Plnění/vyprazdňování nádržky na vodu	Strana	67
Kartáč odejměte/nasaďte	Strana	67
Parní vyhlazování oděvů	Strana	67
Parní vyhlazování závěsů a čalounění	Strana	68
Ukončit parní vyhlazování	Strana	68
Čištění a péče	Strana	69
Odvápnění	Strana	69
Skladování	Strana	69
Zlikvidování	Strana	69
Záruka	Strana	70
Postup v případě uplatňování záruky	Strana	70
Servis	Strana	70

Použitá výstražná upozornění a symboly

V tomto návodu na obsluhu a na obalu jsou používána následující upozornění:

	NEBEZPEČÍ! Tento symbol se signální slovem „Nebezpečí“ označuje ohrožení s vysokým stupněm rizika, které má, pokud se mu nezabrání, za následek těžké zranění nebo smrt.		Střídavý proud/napětí
		Hz	Hertz (síťová frekvence)
	VAROVÁNÍ! Tento symbol se signální slovem „Varování“ označuje ohrožení se středním stupněm rizika, které může mít, pokud se mu nezabrání, za následek těžké zranění nebo smrt.	W	Watt
			UPOZORNĚNÍ! Tento symbol se signálním slovem „Upozornění“ poskytuje další užitečné informace.
	OPATRNĚ! Tento symbol se signální slovem „Opatrně“ označuje ohrožení s nízkým stupněm rizika, které může mít, pokud se mu nezabrání, za následek malé nebo lehké zranění.		Nebezpečí - riziko úrazu elektrickým proudem!
			OPATRNĚ Horký povrch!
	VÝSTRAHA! Tento symbol se signálním slovem „Výstraha“ označuje nebezpečí možného poškození majetku.		Tento výrobek je klasifikován ve třídě ochrany I a musí být uzemněn.
	Bezpečnostní pokyny	CE	Značka CE potvrzuje shodu se směrnicemi EU, které se na výrobek vztahují.
	Pokyny pro činnost		

NAPAŘOVACÍ KARTÁČ

● Úvod

Blahopřejeme Vám ke koupi nového výrobku. Rozhodli jste se pro kvalitní produkt. Návod k obsluze je součástí tohoto výrobku. Obsahuje důležité pokyny pro bezpečnost, použití a likvidaci. Před použitím výrobku se seznamte se všemi pokyny k obsluze a bezpečnostními pokyny. Používejte výrobek jen popsáním způsobem a na uvedených místech. Při předání výrobku třetí osobě předejte i všechny podklady.

● Použití ke stanovenému účelu

Tento výrobek je určen pro parní vyhlazování textilií. Nepoužívejte ho pro jiné účely.

Výrobek je určen výhradně pro použití v domácnostech, nikoliv pro komerční účely.

Výrobce nepřebírá žádnou odpovědnost za škody způsobené neodborným použitím.



● Rozsah dodávky

Po vybalení výrobku zkontrolujte, zda je dodávka kompletní a všechny díly jsou v řádném stavu. Před použitím odstraňte všechny obalové materiály.

- 1x Napařovací kartáč
- 1x Odnímatelná nádržka na vodu
- 1x Kartáč
- 1x Návod k obsluze

● Popis dílů

(Obr. A)

- 1 Parní trysky
- 2 Kartáč
- 3  (Parní tlačítko s blokovacím posuvným uzávěrem)
- 4  (Otvor nádržky na vodu)
- 5 Nádržka na vodu
- 6 Základna
- 7 Značka **MAX** (max. náplň vody 250 ml)
- 8 Připojovací vedení (s ochranou proti zalomení a suchým zipem na kabelu) a síťovou zástrčkou
- 9  (Spouštěcí tlačítko - na obou stranách nádržky na vodu)
- 10 Rukojeť

(Obr. B)

- 11 LED
- 12 Vypínač (O/I)

● Technické údaje

Čísla modelů	
Olivová (Síťová zástrčka VDE):	HG10262C
(Síťová zástrčka BS):	HG10262C-BS
(Síťová zástrčka CH):	HG10262C-CH
Béžová (Síťová zástrčka VDE):	HG10262D
(Síťová zástrčka BS):	HG10262D-BS
(Síťová zástrčka CH):	HG10262D-CH
Jmenovitý vstup:	220-240 V~, 50-60 Hz
Jmenovitý výkon:	1190-1400 W
Třída ochrany:	I
Spotřeba energie ve vypnutém režimu:	0,0 W
Spotřeba energie v pohotovostním režimu:	0,3 W



Bezpečnostní pokyny

SEZNAMTE SE PŘED POUŽITÍM VÝROBKU SE VŠEMI BEZPEČNOSTNÍMI POKYNY A POKYNY PRO OBSLUHU! KDYŽ PŘEDÁVÁTE TENTO VÝROBEK JINÝM LIDEM, DEJTE JIM I VŠECHNY DOKUMENTY!

V případě poškození v důsledku nedodržení tohoto návodu na obsluhu se Vaše záruka ruší! Za následné škody se nepřebírá žádná odpovědnost! V případě škody na majetku nebo zranění způsobené nesprávným používáním nebo nedodržením bezpečnostních pokynů se nepřebírá žádná odpovědnost!

Děti a osoby se zdravotním omezením

⚠ VAROVÁNÍ! NEBEZPEČÍ ŽIVOTA A NEHOD PRO KOJENCE A DĚTI!

Nenechte děti hrát si bez dozoru s balicími materiály. Balicí materiál představuje nebezpečí udušení. Děti často podceňují s tím spojená nebezpečí. Vždy udržujte balicí materiál mimo dosah dětí.

- Tento přístroj mohou používat děti starší 8 let i osoby se sníženými fyzickými, smyslovými či mentálními schopnostmi nebo s nedostatkem zkušeností a znalostí, pokud jsou pod dohledem nebo byly poučeny ohledně bezpečného používání přístroje a chápou z toho vyplývající rizika.
- Děti si nesmí s výrobkem hrát.
- Čištění a uživatelskou údržbu nesmějí provádět děti bez dohledu.

Použití v souladu s určením

⚠ VAROVÁNÍ! Neodborné použití může vést k zraněním. Používejte tento výrobek výhradně podle tohoto návodu. Nepokoušejte se výrobek jakýmkoliv způsobem měnit.

Elektrická bezpečnost

⚠ NEBEZPEČÍ! Nebezpečí zranění elektrickým proudem! Nepokoušejte se sami výrobek opravovat. V případě poruchy smí opravy provádět výhradně kvalifikovaný personál.

⚠ VAROVÁNÍ! Nebezpečí zranění elektrickým proudem! Neponořujte elektrické části výrobku do vody nebo jiných kapalin. Nikdy výrobek nadržte pod tekoucí vodou.

⚠ VAROVÁNÍ! Nebezpečí zranění elektrickým proudem! Poškozený výrobek nepoužívejte. Když je výrobek poškozen odpojte výrobek z elektrické sítě a obraťte se na svého prodejce.

- Pravidelně kontrolujte sířovou zástrčku a připořovací vedení na poškození. Když je sířové připořovací vedení tohoto přístroje poškozen, musí být nahrazen výrobcem nebo jeho zákaznickou službou nebo podobně kvalifikovanou osobou, aby se zabránilo ohrožení.
- Dbejte na to, aby jmenovitě napětí na typovém štítku odpovídalo napětí v síti vašeho napájení.

Obsluha

⚠ VAROVÁNÍ! Nebezpečí poranění! Výrobek vypněte a odpojte jej od elektrické sítě předtím, než začnete provádět čistící práce, a v případě, že výrobek není používán.

- Výrobek nesmí zůstat bez dozoru, dokud je připojen v elektrické síti.
- Před naléváním vody do nádrčky, musí být sířová zástrčka vytažena ze zásuvky.
- Výrobek smí být používán nebo odstaven pouze na rovném a stabilním povrchu.
- Zajistěte, aby povrch, na který se odstavuje výrobek se svou základnou, byl stabilní.
- Výrobek nesmí být používán, pokud spadne, pokud má viditelné známky poškození nebo by měl být netěsný.
- Neuvádějte tento výrobek do provozu, je-li poškozeno připořovací vedení nebo sířová zástrčka, pokud výrobek nefunguje nebo je jakýmkoli způsobem poškozen.
- Používejte výrobek jen v suchých vnitřních prostorách.

- Nepoužívejte výrobek s mokřýma rukama nebo pokud stojíte na vlhké podlaze. Nedotýkejte se síťové zástrčky mokřýma rukama.
- Chraňte výrobek proti horku. Nepokládejte výrobek do blízkosti otevřeného ohně nebo zdrojů tepla, jako jsou kamna nebo topná tělesa.
- Chraňte připojovací vedení před poškozením. Nenechte ho viset přes ostré hrany a nelámejte ani neohýbejte jej. Chraňte připojovací vedení před horkými povrchy a otevřenými plameny. Dbejte na to, aby za něj nikdo nemohl neúmyslně tahat nebo přes něj zakopnout.
- Je-li ochrana proti zalomení připojovacího vedení poškozena, přestaňte výrobek používat!
- Nevytahujte síťovou zástrčku ze zásuvky za kabel a neotáčejte připojovací vedení okolo výrobku.
- Chraňte výrobek, připojovací vedení a síťovou zástrčku před prachem, přímým slunečním zářením, kapající a stříkající vodě.

- Skladujte výrobek na suchém, studeném místě chráněném před vlhkostí a mimo dosah dětí.
- Očistěte výrobek (viz oddíl „Čištění a péče“).

Nebezpečí popálenin

- Při používání výrobku buďte opatrní, pára z výrobku uniká.
- Ohřátý výrobek držte výhradně za rukojeť.
- Pára je velmi horká. Nedržte nikdy své ruce před parními tryskami.
- Nikdy se nedotýkejte parních trysek za provozu nebo v ohřátém stavu (například pro kontrolu teploty).
- Výrobek a jeho připojovací vedení uchovávejte mimo dosah dětí mladších 8 let, pokud jsou připojeny k síti nebo pokud se chladí.

● **Před prvním použitím**

- Odstraňte veškeré balicí materiály. Zkontrolujte, zda jsou všechny díly úplné.
- Očistěte výrobek (viz oddíl „Čištění a péče“).

i UPOZORNĚNÍ: Při prvním použití výrobek může vylučovat lehké výpary nebo zápach. To jsou zbytky z výroby nebo přepravy, které rychle vyprchájí. Kromě toho mohou nastat tiché zvuky, například cvakání nebo praskání. Ty také rychle zmizí, jakmile se plastové díly konečně přizpůsobí v provozních podmínkách.

● **Obsluha**

● **Režim vypnutí**

- Když je vypínač [12] v poloze **O**, výrobek přejde do režimu vypnutí.

● **Pohotovostní režim**

- Po uvolnění parní tlačítko [3] se výrobek po 15 minutách automaticky přestane ohřívat a červená LED [11] začne blikat.



● **Plnění/vyprazdňování nádržky na vodu**

- ▲ **NEBEZPEČÍ! Nebezpečí zranění elektrickým proudem!** Před naplněním nádržky na vodu [5]: Vytáhněte síťovou zástrčku [8] ze zásuvky.

❗ **UPOZORNĚNÍ:**

- Naplňte nádržku na vodu [5] vodou (bez přísad). V závislosti na regionální tvrdosti vody použijte:

Tvrdost vody	Vody
Měkký	Voda z vodovodu
Středně tvrdá	Destilovaná a vodovodní voda (poměr: 1:1)
Tvrdá	Destilovaná voda
Ověřte si u svého místního dodavatele vody tvrdost vody ve vaší oblasti.	

- Kapacita nádržky na vodu [5] je přibližně 250 ml.
- Značka **MAX** [7] je platná pro maximální hladinu vody, pokud nádržka na vodu [5] stojí svisle.
- **Plnění nádržky na vodu [5]:** Stiskněte spouštěcí tlačítko  [9]. Vytáhněte nádržku na vodu z výrobku (Obr. C). Naplňte vodu přes otvor nádržky na vodu  [4] do nádržky na vodu. Nepřekročte značku **MAX** [7]. Uzavřete otvor nádržky na vodu . Ořete stříkající vodu. Vložte nádržku na vodu do výrobku (Obr. D). Nádržka na vodu zaskočí do výrobku se zacvaknutím.

- **Vyprázdněte nádržku na vodu [5]:** Vyjměte nádržku na vodu. Vylijte vodu přes otvor nádržky na vodu  [4].

● **Kartáč odejměte/nasaďte**

(Obr. E)

▲ **VAROVÁNÍ! Nebezpečí popálenin!**

Před vyjmutím nebo nasazením kartáče [2] počkejte, dokud výrobek nevychladne.

- ❗ **UPOZORNĚNÍ:** Výrobek lze používat s kartáčem nebo bez něj [2].
- **Vyjměte kartáč [2]:** Opatrně vytáhněte kartáč za spodní třmen.
- **Nasaďte kartáč [2]:** Zatlačte kartáč na parní trysky [1]. Spodní třmen musí zapadnout.

● **Parní vyhlazování oděvů**

- **Příprava:** Zavěste oděv na závěs nebo tyč.
- ▲ **VÝSTRAHA! Riziko poškození výrobku!** Před parním vyhlazováním: Zkontrolujte pomocí pokynů pro žehlení, zda je oděv vhodný, aby byl zpracován tímto výrobkem:

Žehlicí pokyn	Vhodné
	Ano
	Ano
	Ano
	Ne
Pokyny pro žehlení často najdete na etiketě přišité na oděv.	

Pokud neexistuje žádný štítek: Nejprve proveďte parní vyhlazování na nenápadném místě materiálu.

▲ **VÝSTRAHA! Riziko poškození výrobku!**

Neošetřujte kůži, samet, impregnovaný nábytek a žádné na páru citlivé materiály.

Nedotýkejte se materiálů citlivých na teplo (např. syntetických materiálů, jako je polyamid nebo umělé hedvábí) přímo horkými parními tryskami [1]. Používejte pouze funkci parního vyhlazování.

- Spojte síťovou zástrčku [8] s vhodnou zásuvkou. Dejte vypínač [12] do polohy I.

LED [11]	Popis
Bliká (modře)	Výrobek se zahřeje
Svítil trvale (modrá)	Výrobek je připraven pro parní vyhlazování

- **Vytlačte páru:** Podržte stlačené tlačítko [3].

⚠ VAROVÁNÍ! Nebezpečí popálenin!

Směřujte parní trysky [1] při parním vyhlazování stále na kusy oděvu (Obr. F). Nikdy parně nevyhlazujte části oděvů při nošení.

Nechte části oděvu na ramínku vychladnout, než je začnete nosit.

- Jednou rukou lehce vytáhněte oděv do délky. Napařte oděv a přejeďte po povrchu kartáčem [2]. Držte přitom své ruce daleko od páry.
- Vyviňte pomocí kartáče [2] na oděv lehký tlak. Pohybujte kartáčem přímo sem a tam.

ⓘ UPOZORNĚNÍ:

- Po prání: Oblečení zavěste (například na ramínko na šaty). Části oděvu tak schnou s méně záhyby.
- Výrobek nemůže vytvořit silné záhyby nebo hladký, vyžehlený vzhled. Pro takové potřeby je žehlička vhodnější.
- Při parním vyhlazování: Části oděvu absorbují vlhkost. Nechte části oděvu úplně usušit, než je uložíte do šatní skříně.

Trvalý parní provoz

Během nepřetržitého provozu vychází z parních trysek [1] horká pára; [3] není nutné k tomu stlačit.

Trvalý parní provoz	
Spusťte trvalý provoz	Podržte stlačené tlačítko [3]. Stlačte blokovací posuvný uzávěr [3] dolů.
Ukončete trvalý provoz	Stlačte blokovací posuvný uzávěr [3] nahoru.

- Pokud by voda z parních trysek [1] měla kapat: Stlačte blokovací posuvný uzávěr [3] nahoru. Uvolněte [3]. Výrobek se zahřívá.

ⓘ UPOZORNĚNÍ:



- Pokud je nádržka na vodu [5] vyprázdněna v nepřetržitém provozu s párou, výrobek se automaticky vypne přibližně po 40 sekundách. Červená kontrolka LED [11] bliká. Uvolněte [3]. Naplňte nádržku na vodu vodou (viz „Plnění nádržky na vodu“).
- Výrobek se automaticky opět zapne, když se stlačí parní tlačítko [3].

● Parní vyhlazování závěsů a čalounění

- Odstraňte záhyby ze záclon a čalounění tak, že je zavěsíte přes zábradlí a pak natáhnete.
- Před parním vyhlazováním: Vždy proveďte test na nenápadném místě materiálu.
- Parně vyhleďte záclony/čalounění (viz „Parní vyhlazování oděvů“).
- Při horizontálním použití výrobku: Z času na čas držte výrobek ve svislé poloze pro maximální výstup páry.

● Ukončit parní vyhlazování

- V případě potřeby posuňte blokovací posuvný uzávěr [3] nahoru. Uvolněte [3].
- Odstavte výrobek základnou [6] na rovný a stabilní povrch.
- Dejte vypínač [12] do polohy O. Vytáhněte síťovou zástrčku [8] ze zásuvky.

- ❗ **UPOZORNĚNÍ:** Po uvolnění tlačítka  se výrobek přibližně po 15 minutách automaticky přestane ohřívat a červená LED  začne blikat.
- Nechte výrobek vychladnout (asi 15 minut). Nenechávejte výrobek bez dozoru, dokud je ještě horký.
- Po každém použití vyprázdněte nádržku na vodu , abyste předešli usazeninám vodního kamene (viz „Plnění/vyprazdňování nádržky na vodu“).



● Čištění a péče

⚠ NEBEZPEČÍ! Nebezpečí zranění elektrickým proudem! Před čištěním a udržováním výrobku: Vytáhněte síťovou zástrčku  ze zásuvky.



⚠ VAROVÁNÍ! Neponořujte elektrické části výrobku do vody nebo jiných kapalin. Nikdy výrobek nedržte pod tekoucí vodou.

- Čistěte výrobek lehce navlhčeným šátkem.
- K čištění nepoužívejte abrazivní, agresivních čisticích prostředků, kovové přístroje nebo tvrdé kartáče.
- Po vyčištění nechte všechny díly oschnout.

● Odvápňení

- Použijte komerčně dostupný odvápňovač.
- Smíchejte roztok odvápňovače a vody. Naplňte roztok po značku **MAX**  v nádržce na vodu . Vložte nádržku na vodu do výrobku.

⚠ VAROVÁNÍ! Při míchání roztoku postupujte podle pokynů výrobce prostředku pro odstraňování vodního kamene.

- Nechte roztok pracovat podle pokynů výrobce odvápňovače.
- Spojte síťovou zástrčku  s vhodnou zásuvkou.
- Počkejte, až výrobek dosáhne své provozní teploty (kontrolka LED  svítí trvale).
- Nechte páru uniknout přes dřez, dokud nezůstanou žádné nečistoty nebo nečistoty.
- Vytáhněte síťovou zástrčku  ze zásuvky.

- Vyprázdněte nádržku na vodu . Nádržku na vodu propláchněte čistou vodou.
- Chcete-li propláchnout vnitřní potrubí, vyrobte páru z čisté vody z kohoutku (viz část „Parní vyhlazování oděvů“).

● Skladování

- Pokud není výrobek používán, skladujte ho v originálním obalu.
- Uchovávejte výrobek a suchém místě mimo dosah dětí.
- Skladujte výrobek jen s prázdnou nádržkou na vodu .

● Zlikvidování

Obal se skládá z ekologických materiálů, které můžete zlikvidovat prostřednictvím místních sběren recyklovatelných materiálů.



Při třídění odpadu se řiďte podle označení obalových materiálů zkratkami (a) a čísly (b), s následujícím významem: 1–7: umělé hmoty / 20–22: papír a lepenka / 80–98: složené látky.

Výrobek:



Points de collecte sur www.quefairede mesdechets.fr
Privilégiez la réparation ou le don de votre appareil !

Výrobek vč. příslušenství a obalové materiály jsou recyklovatelné a podléhají rozšířené odpovědnosti výrobce. Likvidujte je odděleně podle ilustrovaných Info-tri (informace o třídění), abyste mohli lépe nakládat s odpady. Logo Triman platí jen pro Francii.



O možnostech likvidace vysloužilých zařízení se informujte u správy vaší obce nebo města.



V zájmu ochrany životního prostředí vysloužilý výrobek nevyhazujte do domovního odpadu, ale předejte k odborné likvidaci. O sběrnách a jejich otevíracích hodinách se můžete informovat u příslušné správy města nebo obce.

● **Záruka**

Výrobek byl vyroben podle přísných směrnic kvality a před dodáním pečlivě otestován. V případě materiálních nebo výrobních vad máte zákonná práva vůči prodejci výrobku. Vaše zákonná práva nejsou níže uvedenou zárukou nijak omezená.

Záruka na tento výrobek je 3 roky od data zakoupení. Záruční doba začíná dnem zakoupení. Originál dokladu o zakoupení si uschovejte na bezpečném místě, protože tento doklad je vyžadován jako doklad o koupi.

Jakékoli poškození nebo závady, které se vyskytly již v okamžiku nákupu, musí být nahlášeny ihned po vybalení výrobku.

Pokud se u výrobku během 3 let od data zakoupení projeví vada materiálu nebo výrobní vada, pak vám ho podle naší volby bezplatně opravíme nebo vyměníme. Záruční doba se po uznané reklamaci neprodlužuje. To platí také pro vyměněné a opravené díly.

Tato záruka je neplatná, pokud byl výrobek poškozený nebo nesprávně používán anebo udržovaný.

Záruka se kryje na materiálové a výrobní vady. Tato záruka se nevztahuje na díly výrobku, které podléhají běžnému opotřebení, a tím platí jako opotřebitelné díly (např. baterie, hadice, inkoustové barevné patrony), ani se nevztahuje na poškození rozbitných dílů, např. spínačů nebo dílů ze skla.

● **Postup v případě uplatňování záruky**

Pro zajištění rychlého zpracování Vašeho případu se řiďte následujícími pokyny:

Pro všechny požadavky si připravte pokladní stvrzenku a číslo artiklu (IAN 460396_2401) jako doklad o zakoupení.

Číslo artiklu najdete na typovém štítku, gravuře, titulní stránce návodu (vlevo dole) nebo na nálepce na zadní nebo spodní straně.

V případě poruch funkce nebo jiných závad nejdříve kontaktujte, telefonicky nebo e-mailem, v následujícím textu uvedené servisní oddělení.

Výrobek registrovaný jako vadný potom můžete s přiloženým dokladem o zakoupení (pokladní stvrzenkou) a údaji k závadě a kdy k ní došlo, bezplatně zaslat na adresu servisu, která Vám byla sdělena.

● **Servis**

 **Servis Česká republika**

Tel.: 800600632









E-Mail: owim@lidl.cz



Použitie výstražné upozornenia a symboly	Strana	72
Úvod	Strana	73
Použitie v súlade s určením	Strana	73
Rozsah dodávky	Strana	73
Popis súčiastok	Strana	73
Technické údaje	Strana	73
Bezpečnostné upozornenia	Strana	74
Pred prvým použitím	Strana	76
Obsluha	Strana	77
Vypnutý režim	Strana	77
Pohotovostný režim	Strana	77
Naplnenie/vyprázdenie nádrže na vodu	Strana	77
Vybratie/nasadenie kefy	Strana	77
Parné žehlenie odevov	Strana	77
Parné žehlenie závesov a čalúnení	Strana	78
Ukončenie parného žehlenia	Strana	78
Čistenie a starostlivosť	Strana	79
Odstránenie vodného kameňa	Strana	79
Skladovanie	Strana	79
Likvidácia	Strana	79
Záruka	Strana	80
Postup v prípade poškodenia v záruke	Strana	80
Servis	Strana	80

Použitie výstražné upozornenia a symboly

V tomto návode na obsluhu a na obale sa používajú nasledovné výstražné upozornenia:

	<p>NEBEZPEČENSTVO! Tento symbol so signálnym slovom „Nebezpečenstvo“ označuje nebezpečenstvo s vysokým stupňom rizika, ktoré, ak sa mu nevyhnete, bude mať za následok smrť alebo vážne zranenie.</p>		<p>Striedavý prúd/striedavé napätie</p>
		<p>Hz</p>	<p>Hertz (sieťová frekvencia)</p>
	<p>VÝSTRAHA! Tento symbol so signálnym slovom „Výstraha“ označuje nebezpečenstvo so stredným stupňom rizika, ktoré, ak sa mu nevyhnete, bude mať za následok vážne zranenie alebo smrť.</p>	<p>W</p>	<p>Watt</p>
			<p>UPOZORNENIE: Tento symbol so signálnym slovom „Upozornenie“ ponúka ďalšie užitočné informácie.</p>
	<p>POZOR! Tento symbol so signálnym slovom „Pozor“ označuje nebezpečenstvo s nízkym stupňom rizika, ktoré, ak sa mu nevyhnete, bude mať za následok ľahké alebo stredne ťažké zranenie.</p>		<p>Nebezpečenstvo úrazu elektrickým prúdom!</p>
			<p>POZOR Horúci povrch!</p>
	<p>OPATRNE! Tento symbol so signálnym slovom „Opatrne“ označuje možné poškodenie majetku.</p>		<p>Tento produkt je klasifikovaný ako trieda ochrany I a musí byť uzemnený.</p>
		<p>CE</p>	<p>Značka CE potvrdzuje zhodu so smernicami EÚ, ktoré sú relevantné pre produkt.</p>
<p>■</p>	<p>Bezpečnostné upozornenia</p>		
<p>□</p>	<p>Manipulačné pokyny</p>		

NAPAROVACIA KEFA

● Úvod

Blahoželáme Vám ku kúpe Vášho nového výrobku. Rozhodli ste sa pre veľmi kvalitný výrobok. Návod na obsluhu je súčasťou tohto výrobku. Obsahuje dôležité upozornenia týkajúce sa bezpečnosti, používania a likvidácie. Skôr ako začnete výrobok používať, oboznámte sa so všetkými pokynmi k obsluhu a bezpečnosti. Výrobok používajte iba v súlade s popisom a v uvedených oblastiach používania. V prípade postúpenia výrobku ďalším osobám odovzdajte aj všetky dokumenty patriace k výrobku.

● Použitie v súlade s určením

Tento produkt je určený na parné žehlenie textílií. Nepoužívajte ho na žiadne iné účely.

Produkt je určený len na použitie v súkromných domácnostiach a nie na komerčné účely.

Výrobca nepreberá žiadnu zodpovednosť za škody spôsobené neodborným používaním.



● Rozsah dodávky

Po vybalení produktu skontrolujte, či je balenie kompletne a či sú všetky časti v riadnom stave. Pred používaním odstráňte všetky obalové materiály.

- 1x Naparovacia kefa
- 1x Odnímateľná nádrž na vodu
- 1x Kefa
- 1x Návod na obsluhu

● Popis súčiastok

(Obr. A)

- 1 Naparovacie trysky
- 2 Kefa
- 3  (Tlačidlo na výstup pary s blokovacím posuvným uzáverom)
- 4  (Otvor nádrže na vodu)
- 5 Nádrž na vodu
- 6 Stojan
- 7 Označenie **MAX** (max. množstvo vody 250 ml)
- 8 Napájací kábel (s ochranou proti zalomeniu a suchým zipsom na kábli) so sieťovou zástrčkou
- 9  (Uvoľňovacie tlačidlo – na oboch stranách nádrže na vodu)

- 10 Rukoväť

(Obr. B)

- 11 LED ukazovateľ
- 12 Vypínač (O/I)

● Technické údaje

Čísla modelov		
Olivová	(Zástrčka VDE):	HG10262C
	(Zástrčka BS):	HG10262C-BS
	(Zástrčka CH):	HG10262C-CH
Béžová	(Zástrčka VDE):	HG10262D
	(Zástrčka BS):	HG10262D-BS
	(Zástrčka CH):	HG10262D-CH
Menovité vstupné napätie:	220–240 V~, 50–60 Hz	
Menovitý výkon:	1190–1400 W	
Trieda ochrany:	I	
Spotreba energie vo vypnutom režime:	0,0 W	
Spotreba energie v pohotovostnom režime:	0,3 W	



Bezpečnostné upozornenia

PRED POUŽITÍM PRODUKTU SA OBOZNÁMTE SO VŠETKÝMI BEZPEČNOSTNÝMI UPOZORNENIAMI A POKYNNAMI NA POUŽITIE! KEĎ BUDETE TENTO PRODUKT ODOVZDÁVAŤ ĎALEJ, ODOVZDAJTE AJ KOMPLETNÚ DOKUMENTÁCIU K PRODUKTU!

V prípade poškodenia z dôvodu nedodržania tohto návodu na obsluhu zaniká nárok na záruku! Za následne vzniknuté škody nepreberáme žiadnu záruku! V prípade majetkových alebo personálnych škôd z dôvodu neodborného používania alebo nedodržania bezpečnostných upozornení nepreberáme žiadnu zodpovednosť!

Deti a osoby s postihnutím

⚠ VÝSTRAHA!

NEBEZPEČENSTVO OHROZENIA ŽIVOTA A ÚRAZU PRE DOJČATÁ A DETI!

Deti nenechávajte bez dozoru v blízkosti obalových materiálov. Obalový materiál predstavuje nebezpečenstvo udusenía.

Deti často podceňujú nebezpečenstvo spojené s obalovými materiálmi. Nedovoľte, aby sa deti dostali do blízkosti obalového materiálu.

- Tento produkt môžu používať deti od 8 rokov a staršie, ako aj osoby so zníženými fyzickými, zmyslovými alebo duševnými schopnosťami, alebo nedostatkom skúseností a vedomostí, len ak sú pod dozorom alebo boli poučené ohľadom bezpečného používania produktu a z toho vyplývajúcich nebezpečenstiev.
- Deti sa nesmú s produktom hrať.
- Čistenie a údržbu nesmú vykonávať deti bez dozoru.

Používanie v súlade s určením

⚠ VÝSTRAHA! Neodborné použitie môže spôsobiť zranenia. Tento produkt používajte výlučne podľa tohto návodu. Nepokúšajte sa produkt žiadnym spôsobom meniť.

Elektrická bezpečnosť

⚠ NEBEZPEČENSTVO!

Nebezpečenstvo zásahu elektrickým prúdom!

Nepokúšajte sa opravovať produkt svojpomocne.

V prípade poruchy môžu opravy vykonávať výlučne kvalifikovaní odborníci.

⚠ VÝSTRAHA!

Nebezpečenstvo zásahu elektrickým prúdom!

Elektrické časti produktu neponárajte do vody alebo iných kvapalín. Produkt nikdy nedržte pod tečúcou vodou.

⚠ VÝSTRAHA!

Nebezpečenstvo zásahu elektrickým prúdom!

Nepoužívajte poškodený produkt. Ak je produkt poškodený, odpojte ho od elektrickej siete a obráťte sa na predajcu.

- Sieťovú zástrčku a napájací kábel pravidelne kontrolujte, či nie sú poškodené. Keď je poškodený napájací kábel produktu, musí ho vymeniť výrobca alebo jeho zákaznícky servis, prípadne iná, podobne kvalifikovaná osoba, aby sa zabránilo vzniku nebezpečenstva.

- Uistite sa, že menovité napätie na typovom štítku zodpovedá sieťovému napätiu vášho napájacieho zdroja.

Obsluha

⚠ VÝSTRAHA!

Nebezpečenstvo

poranenia! Produkt vypnite a odpojte ho z elektrickej siete pred vykonaním akýchkoľvek čistiacich prác a tiež vtedy, keď produkt nebudete používať.

- Produkt nesmiete ponechať bez dozoru, keď je pripojený k elektrickej sieti.
- Pred naplnením nádrže na vodu musíte vytiahnuť sieťovú zástrčku zo zásuvky.
- Produkt sa musí používať a odkladať výlučne na rovný a stabilný povrch.
- Uistite sa, že povrch, na ktorý produkt so stojanom odkladáte, je stabilný.
- Produkt sa nesmie používať, keď spadol a vykazuje poškodenie alebo netesní.
- Produkt nepoužívajte, ak je poškodený napájací kábel alebo zástrčka, ak produkt nefunguje alebo je akýmkoľvek spôsobom poškodený.
- Produkt používajte len v suchých interiéroch.

- Produkt nepoužívajte s mokrými rukami alebo vtedy, keď stojíte na mokrej podlahe. Sieťovú zástrčku nechytajte mokrými rukami.
- Produkt chráňte pred teplom. Produkt neumiestňujte do blízkosti otvoreného ohňa alebo zdrojov tepla, ako sú kachle alebo ohrievače.
- Chráňte napájací kábel pred poškodením. Nenechajte ho visieť nad ostrými hranami a nestláčajte ho, ani ho neohýbajte. Napájací kábel držte v dostatočnej vzdialenosti od horúcich plôch a otvoreného plameňa. Dávajte pozor na to, aby nikto omylom nemohol za vedenie potiahnuť alebo oň zakopnúť.
- Produkt ďalej nepoužívajte, keď je poškodená ochrana proti zalomeniu na napájacom kábli!
- Sieťovú zástrčku neťahajte zo zásuvky za napájací kábel a napájací kábel neovíjajte okolo produktu.
- Produkt, napájací kábel a sieťovú zástrčku chráňte pred prachom, priamym slnečným žiarením, kvapkajúcou a striekajúcou vodou.

- Produkt skladujte na chladnom, suchom mieste, chránený pred vlhkosťou a mimo dosahu detí.
- Vyčistíte produkt (pozri odsek „Čistenie a starostlivosť“).

Nebezpečenstvo popálenín

- Pozor pri používaní produktu, uniká z neho para.
- Nahriaty produkt držte výhradne za rukoväť.
- Para je veľmi horúca. Ruky nikdy nepokladajte pred naparovacie trysky.
- Nedotýkajte sa naparovacích trysiek počas prevádzky alebo v nahriatom stave (napr. na kontrolu teploty).
- Produkt a jeho napájací kábel udržiavajte mimo dosahu detí, ktoré sú mladšie ako 8 rokov, ak je pripojený k elektrickej sieti alebo sa chladí.

● Pred prvým použitím

- Odstráňte obalový materiál. Skontrolujte, či sú všetky časti kompletne.
- Vyčistíte produkt (pozri odsek „Čistenie a starostlivosť“).

❗ UPOZORNENIE: Produkt môže pri prvom použití uvoľňovať mierne výpary alebo zápach. Sú to zvyšky z výroby alebo prepravy, ktoré sa veľmi rýchlo vyparia. Okrem toho sa môžu vyskytovať tiché zvuky, ako napr. praskanie alebo cvakanie. Tieto tiež rýchlo zmiznú, keď sa plastové časti prispôbia prevádzkovým podmienkam.

● **Obsluha**

● **Vypnutý režim**

- Výrobok sa prepne do režimu vypnutia, keď je vypínač [12] v polohe **O**.

● **Pohotovostný režim**

- Po uvoľnení tlačidlo na výstup pary [3] sa výrobok po 15 minútach automaticky prestane ohrievať a blíkajú červená kontrolka LED [11].



● **Naplnenie/vyprázdnenie nádrže na vodu**

- ⚠ **NEBEZPEČENSTVO! Nebezpečenstvo zásahu elektrickým prúdom!** Pred tým, ako naplníte nádrž na vodu [5]: Vytiahnite sieťovú zástrčku [8] zo zásuvky.

① **UPOZORNENIA:**

- Nádrž na vodu [5] naplňte vodou (bez prímiesí). V závislosti od tvrdosti vody v danej lokalite:

Tvrdosť vody	Vody
Mäkká	Voda z vodovodu
Stredne tvrdá	Destilovaná voda a voda z vodovodu (pomer: 1:1)
Tvrdá	Destilovaná voda
Tvrdosť vody vo svojom regióne zistíte u miestneho dodávateľa vody.	

- Objem nádrže na vodu [5] je približne 250 ml.
- Označenie **MAX** [7] platí pre maximálny objem vody, ak je nádrž na vodu [5] v zvislej polohe.
- **Naplnenie nádrže na vodu [5]:** Stlačte uvoľňovacie tlačidlo  [9]. Nádrž na vodu vytiahnite z produktu (Obr. C). Nádrž na vodu naplňte cez otvor nádrže na vodu  [4]. Neprekročte označenie **MAX** [7].

Zatvorte otvor nádrže na vodu . Utrite vytečenú vodu. Nádrž na vodu vložte do produktu (Obr. D). Nádrž na vodu kliknutím zapadne do produktu.

- **Vyprázdnenie nádrže na vodu [5]:** Vyberte nádrž na vodu. Vodu vylejte cez otvor nádrže na vodu  [4].

● **Vybratie/nasadenie kefy**

(Obr. E)

- ⚠ **VÝSTRAHA! Nebezpečenstvo popálenia!** Pred zložením alebo nasadením kefy [2] počkajte, kým produkt vychladne.





- ① **UPOZORNENIE:** Produkt môžete používať s kefou [2] alebo bez nej.

- **Vybratie kefy [2]:** Kefu opatrne potiahnite za spodné držadlo.
- **Nasadenie kefy [2]:** Kefu zatlačte na naparovacie trysky [1]. Spodné držadlo musí zapadnúť.

● **Parné žehlenie odevov**

- **Príprava:** Odev zaveste na vešiak alebo na tyč.

- ⚠ **OPATRNE! Riziko poškodenia produktu!** Pred žehlením parou: Podľa upozornení k žehleniu skontrolujte, či je odev vhodný na žehlenie s týmto produktom:

Upozornenie k žehleniu	Vhodný
	Áno
	Áno
	Áno
	Nie
Pokyny na žehlenie často nájdete na etikete našej na odevu.	

Keď by odev nemal žiadnu etiketu: Žehlenie najprv vyskúšajte na nenápadnom mieste.

- ⚠ **OPATRNE! Riziko poškodenia produktu!**

Nežehlite kožu, zamat, žiadny impregnovaný nábytok a materiály, ktoré citlivo reagujú na paru.

Horúcimi naparovacími tryskami [1] sa priamo nedotýkajte žiadnych materiálov citlivých na teplo (napr. syntetických materiálov ako polyamid alebo viskóza). Používajte iba funkciu parného žehlenia.

- Sieťovú zástrčku [8] zapojte do vhodnej zásuvky. Vypínač [12] prepnite do polohy I.

LED ukazovateľ [11]	Popis
Bliká (namodro)	Produkt sa nahrieva
Trvalo svieti (namodro)	Produkt pripravený na parné žehlenie

- **Výstup pary:** Zatláčte ☁ [3].

⚠ VÝSTRAHA! Nebezpečenstvo popálenia!

Pri parnom žehlení smerujte naparovacie trysky [1] vždy na odev (Obr. F). Nikdy nežehlite odevy, ktoré máte oblečené. Pred nosením nechajte odevy vychladnúť na vešiaku.

- Odev natiahnite rukou do dĺžky. Naparte odev a prejdite kefou [2] po povrchu. Ruky sa pritom nesmú dostať do kontaktu s parou.
- Kefou [2] na odev mierny tlačte. Kefou pohybujte rovno tam a naspäť.

ⓘ UPOZORNENIA:

- Po opraní: Odevy zaveste (napr. na vešiak). Takto sa uschnú a budú menej pokrčené.
- Produkt nedokáže vytvoriť skladaný vzhľad alebo hladký, vyžehlený vzhľad. Na takéto účely je vhodná žehlička.
- Pri parnom žehlení: Odevy absorbujú vlhkosť. Pred odložením do skrine nechajte odevy úplne uschnúť.

Trvalá prevádzka s parou

Počas trvalej prevádzky z naparovacích trysiek [1] uniká horúca para; nemusíte na to držať stlačené ☁ [3].

Trvalá prevádzka s parou	
Spustenie trvalej prevádzky	Zatláčte ☁ [3]. Posuňte blokovací posuvný uzáver [3] smerom dole.
Ukončenie trvalej prevádzky	Posuňte blokovací posuvný uzáver [3] smerom hore.

- V prípade, že z naparovacích trysiek [1] kvapká voda: Posuňte blokovací posuvný uzáver [3] smerom hore. Pustite ☁ [3]. Produkt sa nahrieva.

ⓘ UPOZORNENIA:

- Ak sa počas trvalej prevádzky s parou nádrž na vodu [5] vyprázdni, produkt sa po cca 40 sekundách automaticky vypne. Červený LED ukazovateľ [11] bliká. Pustite ☁ [3]. Naplňte nádrž na vodu (pozri odsek „Naplnenie nádrže na vodu“).
- Produkt sa automaticky vypne, keď je stlačené tlačidlo na výstup pary [3].

● Parné žehlenie závesov a čalúnení

- Pokrčené miesta zo závesov a čalúnení odstránite tak, že ich zavesíte cez zábradlie a natiahnete.
- Pred žehlením pary: Vykonaňte test na nenápadnom mieste.
- Naparte závesy/čalúnenia (pozri odsek „Parné žehlenie odevov“).
- Pri horizontálnom používaní produktu: Produkt z času na čas držte zvislo, aby bol zabezpečený maximálny parný výkon.

● Ukončenie parného žehlenia

- Posuňte blokovací posuvný uzáver [3] smerom hore, ak je to potrebné. Pustite ☁ [3].
- Produkt so stojanom [6] položte na rovný a stabilný povrch.
- Vypínač [12] nastavte do polohy ●. Sieťovú zástrčku [8] vytiahnite zo zásuvky.

- ❗ **UPOZORNENIE:** Po uvoľnení tlačidla  **3** sa výrobok po približne 15 minútach automaticky prestane ohrievať a bliká červená kontrolka LED **11**.
- Produkt nechajte vychladnúť (to trvá cca 15 minút). Produkt nenechávajte bez dozoru, keď je ešte horúci.
- Nádrž na vodu **5** vyprázdňte po každom použití, aby ste zabránili usadeniu vápnika (pozri odsek „Naplnenie/vyprázdnenie nádrže na vodu“).

● Čistenie a starostlivosť

- ⚠ **NEBEZPEČENSTVO! Nebezpečenstvo zásahu elektrickým prúdom!** Pred čistením produktu alebo starostlivosťou o produkt: Vytiahnite sieťovú zástrčku **8** zo zásuvky.

- ⚠ **VÝSTRAHA!** Elektrické časti produktu neponárajte do vody alebo iných kvapalín. Produkt nikdy nedržte pod tečúcou vodou.

- Produkt čistíte mierne navlhčenou handrou.
- Na čistenie nepoužívajte žiadne abrazívne, agresívne čistiace prostriedky alebo tvrdé kefy.
- Po očistení nechajte všetky časti uschnúť.

● Odstránenie vodného kameňa

- Použite bežne dostupný prostriedok na odstránenie vodného kameňa.
- Vyrobté roztok z tohto prostriedku a vody. Roztok naplňte do nádrže na vodu **5** po označení **MAX** **7**. Nádrž na vodu vložte do produktu.

- ⚠ **VÝSTRAHA!** Pri miešaní roztoku sa riadte pokynmi od výrobcu prostriedku na odstránenie vodného kameňa.
- Roztok nechajte pôsobiť podľa pokynov od výrobcu prostriedku na odstránenie vodného kameňa.
- Sieťovú zástrčku **8** zapojte do vhodnej zásuvky.
- Počkajte, kým produkt dosiahne svoju prevádzkovú teplotu (LED ukazovateľ **11** trvalo svieti).

- Paru nechajte unikať nad umývadlom, až sa v produkte nenachádzajú žiadne usadeniny alebo nečistoty.
- Vytiahnite sieťovú zástrčku **8** zo zásuvky.
- Vyprázdňte nádrž na vodu **5**. Nádrž na vodu vypláchnite čistou vodou.
- Na vyčistenie rúrok vo vnútri produktu vytvorte paru z čistej vody z vodovodu (pozri odsek „Parné žehlenie odevov“).

● Skladovanie

- Keď produkt nepoužívate, odložte ho v originálnom obale.
- Produkt uchovávajte na suchom mieste mimo dosahu detí.
- Produkt skladujte výhradne s prázdnu nádržou na vodu **5**.

● Likvidácia

Obal pozostáva z ekologických materiálov, ktoré môžete odovzdať na miestnych recyklačných zberných miestach.



Všímajte si prosím označenie obalových materiálov pre triedenie odpadu, sú označené skratkami (a) a číslami (b) s nasledujúcim významom: 1–7: Plasty / 20–22: Papier a kartón / 80–98: Spojené látky.

Výrobok:



Points de collecte sur www.quefairedesdechets.fr
Privilégiez la réparation ou le don de votre appareil !

Výrobok vr. príslušenstva a obalové materiály sú recyklovateľné a podliehajú rozšírenej zodpovednosti výrobcu.

Pre lepšie spracovanie odpadu ich zlikvidujte oddelene podľa obrázkov Info-tri (informácie o triedení).

Triman-Logo platí iba pre Francúzsko.



O možnostiach likvidácie opotrebovaného výrobku sa môžete informovať na Vašej obecnej alebo mestskej správe.



Ak výrobok doslúžil, v záujme ochrany životného prostredia ho neodhoďte do domového odpadu, ale odovzdajte na odbornú likvidáciu. Informácie o zberných miestach a ich otváracích hodinách získate na Vašej príslušnej správe.

● Záruka

Výrobok bol starostlivo vyrobený v súlade s prísnyimi smernicami kvality a pred dodaním dôkladne otestovaný. V prípade materiálových alebo výrobných chýb máte zákonné práva voči predajcovi výrobku. Vaše zákonné práva nie sú žiadnym spôsobom obmedzené našou zárukou uvedenou nižšie.

Záruka na tento výrobok je 3 roky od dátumu nákupu. Záručná doba začína plynúť dátumom kúpy. Originál dokladu o kúpe si uschovajte na bezpečnom mieste, pretože tento doklad je potrebný ako dôkaz o kúpe.

Akékoľvek poškodenie alebo nedostatky prítomné už v čase nákupu je potrebné nahlásiť ihneď po vybalení výrobku.

Ak sa v priebehu 3 rokov od dátumu zakúpenia preukáže, že výrobok vykazuje chyby materiálu alebo spracovania, podľa vlastného uváženia Vám ho bezplatne opravíme alebo vymeníme. Záručná doba sa na základe poskytnutej záručnej reklamácie nepredlžuje. To platí aj pre vymenené alebo opravené diely.

Táto záruka je neplatná, ak bol výrobok poškodený alebo nesprávne používaný alebo udržiavaný.

Záruka sa vzťahuje na chyby materiálu a výrobné chyby. Táto záruka sa nevzťahuje na časti výrobku, ktoré podliehajú bežnému opotrebovaniu, a preto sa považujú za opotrebovateľné diely (napr. batérie, nabíjateľné batérie, hadice, atramentové kazety), ani na poškodenie krehkých častí, napr. spínačov alebo častí zo skla.

● Postup v prípade poškodenia v záruke

Pre zaručenie rýchleho spracovania Vašej požiadavky dodržte prosím nasledujúce pokyny:

Pre všetky otázky majte pripravený pokladničný doklad a číslo výrobku (IAN 460396_2401) ako dôkaz o kúpe.

Číslo výrobku nájdete na typovom štítku, gravúre, na prednej strane Vášho návodu (dole vľavo) alebo ako nálepku na zadnej alebo spodnej strane.

Ak sa vyskytnú funkčné poruchy alebo iné nedostatky, najskôr telefonicky alebo e-mailom kontaktujte následne uvedené servisné oddelenie.

Produkt označený ako defektný potom môžete s priloženým dokladom o kúpe (pokladničný lístok) a uvedením, v čom spočíva nedostatok a kedy sa vyskytol, bezplatne odoslať na Vám oznámenú adresu servisného pracoviska.

● Servis



Servis Slovensko

Tel.: 0800 008158

E-pošta: owim@lidl.sk



Indicaciones de advertencia y símbolos empleados	Página	82
Introducción	Página	83
Uso previsto	Página	83
Volumen de suministro	Página	83
Descripción de las piezas	Página	83
Datos técnicos	Página	83
Indicaciones de seguridad	Página	84
Antes del primer uso	Página	86
Funcionamiento	Página	87
Modo apagado	Página	87
Modo de espera	Página	87
Llenado/vaciado del depósito de agua	Página	87
Extracción/colocación del cepillo	Página	87
Alisado al vapor de prendas	Página	87
Alisado al vapor de cortinas y acolchados	Página	89
Finalización del alisado al vapor	Página	89
Limpieza y cuidado	Página	89
Descalcificación	Página	89
Almacenamiento	Página	89
Eliminación	Página	90
Garantía	Página	90
Tramitación de la garantía	Página	91
Asistencia	Página	91

Indicaciones de advertencia y símbolos empleados

En este manual de instrucciones y en el embalaje se emplean las indicaciones de advertencia siguientes:

	<p>¡PELIGRO! Este símbolo con la palabra de señalización "Peligro" identifica un riesgo de nivel alto que, si no se evita, puede tener como consecuencia una lesión grave o incluso la muerte.</p>	 Tensión/corriente alterna
		Hz Hertzio (frecuencia de red)
	<p>¡ADVERTENCIA! Este símbolo con la palabra de señalización "Advertencia" identifica un riesgo de nivel medio que, si no se evita, puede tener como consecuencia una lesión grave o incluso la muerte.</p>	W Watt
		 NOTA: Este símbolo con la palabra de señalización "Nota" ofrece más información útil.
	<p>¡CUIDADO! Este símbolo con la palabra de señalización "Cuidado" identifica un riesgo de nivel bajo que, si no se evita, puede tener como consecuencia una lesión menor o de tipo leve.</p>	 ¡Peligro - riesgo de descarga eléctrica!
		 CUIDADO ¡Superficie caliente!
	<p>¡ATENCIÓN! Este símbolo en combinación con la palabra de señalización "Atención" advierte de un posible daño material.</p>	 Este producto está clasificado como clase de protección I y debe conectarse a tierra.
<p> Indicaciones de seguridad</p> <p> Instrucciones de manipulación</p>		CE El marcado CE ratifica la conformidad con las directivas de la UE aplicables al producto.

CEPILLO DE VAPOR

● Introducción

Enhorabuena por la adquisición de su nuevo producto. Ha optado por un producto de alta calidad. El manual de instrucciones forma parte de este producto. Contiene importantes indicaciones sobre seguridad, uso y eliminación. Antes de usar el producto, familiarícese con todas las indicaciones de manejo y de seguridad. Utilice el producto únicamente como se describe a continuación y para las aplicaciones indicadas. Adjunte igualmente toda la documentación en caso de entregar el producto a terceros.

● Uso previsto

Este producto está previsto para el alisado al vapor de textiles. No lo utilice para otro fin distinto al previsto.

El producto ha sido diseñado para el uso en el ámbito doméstico, y no es apropiado para fines comerciales.

El fabricante no acepta ninguna responsabilidad por los daños debido a un uso incorrecto.



● Volumen de suministro

Después de desembalar el producto, compruebe si la entrega está completa y todas las piezas están en perfecto estado. Antes del uso, elimine la totalidad de los materiales de embalaje.

- 1x Cepillo de vapor
- 1x Depósito de agua extraíble
- 1x Cepillo
- 1x Manual de instrucciones

● Descripción de las piezas

(Fig. A)

- 1 Boquillas de vapor
- 2 Cepillo
- 3  (Botón de vapor con bloqueo)
- 4  (Abertura del depósito de agua)
- 5 Depósito de agua
- 6 Base
- 7 Marca **MAX** (cantidad de llenado máx. de agua 250 ml)
- 8 Cable de conexión (con protección antipliegues y velcro para el cable) y enchufe
- 9  (Botón de liberación - en ambos lados del depósito de agua)
- 10 Agarre

(Fig. B)

- 11 LED
- 12 Interruptor de encendido/apagado (O/I)

● Datos técnicos

Números de modelo		
Oliva	(Enchufe VDE):	HG10262C
	(Enchufe BS):	HG10262C-BS
	(Enchufe CH):	HG10262C-CH
Beis	(Enchufe VDE):	HG10262D
	(Enchufe BS):	HG10262D-BS
	(Enchufe CH):	HG10262D-CH
Entrada nominal:	220-240 V~, 50-60 Hz	
Potencia nominal:	1190-1400 W	
Clase de protección:	I	
Consumo de energía en modo apagado:	0,0 W	
Consumo de energía en modo de espera:	0,3 W	



Indicaciones de seguridad

¡ANTES DE USAR EL PRODUCTO, FAMILIARÍCESE CON TODAS LAS INDICACIONES DE SEGURIDAD E INSTRUCCIONES DE USO! ¡SI TRANSFIERE ESTE PRODUCTO, HÁGALO CON TODA LA DOCUMENTACIÓN!

¡Queda anulada su garantía en el caso de daños por la no contemplación de este manual de instrucciones! ¡No se asumirá ninguna responsabilidad por daños indirectos! ¡No se asumirá ninguna responsabilidad en el caso de daños materiales o a personas por un uso inadecuado o por la no contemplación de las indicaciones de seguridad!

Niños y personas con limitaciones

⚠ ¡ADVERTENCIA!
¡PELIGRO DE MUERTE Y DE ACCIDENTE PARA NIÑOS Y BEBÉS!

No deje que los niños jueguen solos con el material de embalaje. El material de embalaje presenta riesgo de asfixia.

Los niños subestiman a menudo los peligros. Mantenga el material de embalaje fuera del alcance de los niños.

- Este producto puede ser utilizado por niños mayores de 8 años, así como por personas con capacidades físicas, sensoriales o mentales reducidas o que cuenten con poca experiencia y falta de conocimientos, siempre y cuando se les haya enseñado cómo utilizar el producto de forma segura y hayan comprendido los peligros que pueden resultar de un mal uso del mismo.
- No permita que los niños jueguen con el producto.
- Las tareas de limpieza y mantenimiento no deben ser llevadas a cabo por niños sin supervisión.

Uso conforme a lo previsto

⚠ ¡ADVERTENCIA! Un uso no conforme a lo previsto puede provocar lesiones. Utilice solo el producto conforme a este manual de instrucciones. Nunca intente modificar el producto en modo alguno.

Seguridad eléctrica

⚠ ¡PELIGRO! ¡Peligro de descarga eléctrica! Nunca intente reparar el producto usted mismo.

En caso de fallo de funcionamiento, deje que solo el personal cualificado lleve a cabo las reparaciones.

⚠ ¡ADVERTENCIA! ¡Peligro de descarga eléctrica! No sumerja las piezas eléctricas del producto en agua u otros líquidos. Nunca ponga el producto debajo del agua corriente.

⚠ ¡ADVERTENCIA! ¡Peligro de descarga eléctrica! No utilice ningún producto dañado. Desconecte el producto de la red eléctrica y póngase en contacto con su distribuidor si estuviera dañado.

- Compruebe regularmente la presencia de daños en el enchufe y el cable de conexión. A fin de evitar riesgos, si el cable de red de este producto resulta dañado, debe ser sustituido por el fabricante, su representante de servicio al cliente o una persona con una cualificación similar.

- Asegúrese de que la tensión nominal de la placa de características coincida con la tensión nominal de su suministro de corriente.

Funcionamiento

⚠ ¡ADVERTENCIA! ¡Peligro de lesiones! Apague el producto y desconéctelo de la red eléctrica antes de realizar los trabajos de limpieza y siempre que no lo vaya a usar.

- No deje el producto sin supervisión mientras esté conectado a la red eléctrica.
- Desconectar el enchufe de la toma antes de llenar el depósito de agua.
- Usar y colocar el producto únicamente sobre una superficie horizontal y estable.
- Asegúrese de que la superficie, sobre la cual se coloque el producto con su base, sea estable.
- No utilizar el producto si se ha caído, presenta signos visibles de daños o tiene fugas.
- No ponga el producto en funcionamiento si el cable de conexión o enchufe están dañados, si el producto no funciona o está dañado en modo alguno.

- Utilice el producto solo en espacios interiores secos.
- No maneje el producto con las manos húmedas o si se encuentra sobre suelo húmedo. No toque el enchufe con las manos húmedas.
- Proteja el producto contra el calor. No coloque el producto cerca de llamas abiertas o fuentes de calor como hornos o aparatos de calefacción.
- Proteja el cable de conexión de posibles daños. No deje que cuelgue sobre bordes afilados ni tampoco lo aplaste o doble. Mantenga alejado el cable de conexión de superficies calientes y llamas abiertas. Asegúrese que nadie tire accidentalmente o pueda tropezar.
- ¡No continúe utilizando el producto si la protección contra dobladuras del cable de conexión está dañada!
- No desconecte el enchufe de la toma tirando del cable de conexión y no enrolle el cable de conexión alrededor del producto.
- Proteja el producto, cable de conexión y enchufe del polvo, radiación solar directa, goteo y salpicaduras.

- Guarde el producto en un lugar seco, refrigerado, protegido contra la humedad y fuera del alcance de los niños.
- Limpie el producto (véase "Limpieza y cuidado").

Peligro de quemaduras

- Tenga cuidado al utilizar el producto, ya que sale vapor del producto.
- Solo toque el producto caliente por el agarre.
- El vapor está muy caliente. Nunca ponga las manos delante de las boquillas de vapor.
- Nunca toque las boquillas de vapor si están en funcionamiento o calientes (p. ej. para comprobar la temperatura).
- Mantenga el producto y su cable de conexión fuera del alcance de niños menores de 8 años, siempre que esté conectado o se esté enfriando.

● Antes del primer uso

- Retire por completo el material de embalaje. Compruebe la totalidad de las piezas.
- Limpie el producto (véase "Limpieza y cuidado").

NOTA: El producto puede desprender ligeros vapores y olores la primera vez que se usa. Estos son restos de fabricación o transporte, que desaparecen rápidamente. Asimismo, pueden producirse ligeros ruidos como chasquidos o crujidos. Estos también desaparecerán rápidamente después de que las piezas de plástico se hayan adaptado de forma definitiva en condiciones de funcionamiento.

● **Funcionamiento**

● **Modo apagado**

■ El producto entra en modo apagado cuando el interruptor de encendido/apagado [12] está en la posición **O**.

● **Modo de espera**

■ Cuando se suelta el botón de vapor con bloqueo [3], el producto deja de calentarse automáticamente después de 15 minutos y el LED rojo [11] parpadea.

● **Llenado/vaciado del depósito de agua**

⚠ ¡PELIGRO! ¡Peligro de descarga eléctrica! Antes de llenar el depósito de agua [5]: Desconecte el enchufe [8] de la toma de corriente.

NOTA:

■ Llene el depósito de agua [5] con agua (sin aditivos). Utilice las mezclas siguientes en función de la dureza del agua regional:

Dureza del agua	Agua
Suave	Agua potable
Dureza media	Agua destilada y potable (proporción: 1:1)
Dura	Agua destilada

Puede conocer la dureza del agua en su región preguntando a su abastecedor de agua local.

■ La capacidad del depósito de agua [5] es de aprox. 250 ml.

■ La marca **MAX** [7] de nivel de llenado máx. de agua solo es válida si el depósito de agua [5] se encuentra verticalmente.

■ **Llenado del depósito de agua [5]:** Pulse el botón de liberación [9]. Extraiga el depósito de agua del producto (Fig. C). Introduzca el agua en el depósito por la abertura del depósito de agua [4]. No sobrepase la marca **MAX** [7].

Cierre la abertura del depósito de agua [4]. Limpie las salpicaduras de agua. Inserte el depósito de agua en el producto (Fig. D). El depósito de agua encaja en el producto al oírse un "clik".

■ **Vaciado del depósito de agua [5]:** Retire el depósito de agua. Vierta el agua por la abertura del depósito de agua [4].

● **Extracción/colocación del cepillo**

(Fig. E)

⚠ ¡ADVERTENCIA! ¡Peligro de quemaduras! Espere hasta que el producto se haya enfriado antes de quitar o colocar el cepillo [2].

NOTA: El producto puede utilizarse con o sin cepillo [2].





■ **Extracción del cepillo [2]:** Extraiga el cepillo con cuidado del soporte inferior.

■ **Colocación del cepillo [2]:** Presione el cepillo en las boquillas de vapor [1]. El soporte inferior debe encajar en su sitio.

● **Alisado al vapor de prendas**

■ **Preparación:** Cuelgue la prenda en una percha o barra.

⚠ ¡ATENCIÓN! ¡Riesgo de daños en el producto! Antes del alisado al vapor: Compruebe con las indicaciones de planchado si la prenda es apropiada para ser utilizada con este producto:

Indicación de planchado	Apropiado
	Sí
	Sí
	Sí
	No
Por norma general, las indicaciones de planchado se encuentran en una etiqueta cosida a la prenda.	

Si hubiera ninguna etiqueta: Realice primero una prueba de alisado al vapor en una zona del tejido poco visible.

⚠ **¡ATENCIÓN! ¡Riesgo de daños en el producto!**

No utilizar en cuero, terciopelo, muebles impregnados y materiales sensibles al vapor. No toque materiales sensibles al calor (p. ej., materiales sintéticos como poliamida o rayón) directamente con las boquillas de vapor **1** calientes. Utilice solo la función de alisado al vapor.

- Conecte el enchufe **8** a una toma de corriente apropiada. Coloque el interruptor de encendido/apagado **12** en la posición **I**.

LED 11	Descripción
Parpadea (azul)	El producto se calienta
Se ilumina permanentemente (azul)	El producto está listo para el alisado al vapor

- **Expulsión de vapor:** Mantenga pulsado  **3**.

⚠ **¡ADVERTENCIA! ¡Peligro de quemaduras!**

Durante el alisado al vapor, oriente siempre las boquillas de vapor **1** a las prendas (Fig. F).

Nunca alise al vapor prendas mientras las lleve puestas.

Deje enfriar las prendas en una percha antes de ponérselas.

- Estire ligeramente las prendas con una mano. Aplique vapor a la prenda y mueva el cepillo **2** por la superficie. Al hacerlo, mantenga alejadas sus manos del vapor.
- Ejerza una ligera presión con el cepillo **2** sobre la prenda. Mueva el cepillo linealmente de un lado a otro.

NOTA:

- Después del lavado: Cuelgue las prendas (p. ej. en una percha). De este modo, las prendas se secan con menos pliegues.
- El producto no produce pliegues importantes o una apariencia suave y planchada. Para cubrir dichas necesidades, se recomienda una plancha de vapor.
- En el alisado al vapor: Las prendas absorben la humedad. Deje secar completamente las prendas antes de guardarlas en su armario.

Funcionamiento continuo de vapor

Durante el funcionamiento continuo sale vapor caliente de las boquillas de vapor **1**;  **3** no se debe pulsar.

Funcionamiento continuo de vapor	
Inicio del funcionamiento continuo	Mantenga pulsado  3 . Mueva hacia abajo el bloqueo 3 .
Finalización del funcionamiento continuo	Mueva hacia arriba el bloqueo 3 .

- Si gotea agua de las boquillas de vapor **1**: Mueva hacia arriba el bloqueo **3**. Suelte  **3**. El producto se calienta.



NOTA:

- Si el depósito de agua **5** se vacía en el funcionamiento continuo de vapor, el producto se apaga automáticamente transcurridos aprox. 40 segundos. El LED **11** rojo parpadea. Suelte  **3**. Llene el depósito de agua (véase "Llenado del depósito de agua").
- El producto se enciende de nuevo automáticamente si se pulsa el botón de vapor **3**.

● Alisado al vapor de cortinas y acolchados

- Elimine los pliegues de las cortinas y los acolchados colgándolos sobre una barandilla y, luego, estirándolos.
- Antes del alisado al vapor: Realice siempre una prueba en una zona del tejido poco visible.
- Alise al vapor las cortinas/los acolchados (véase "Alisado al vapor de prendas").
- Si se usa el producto horizontalmente: Mantenga verticalmente el producto cada cierto tiempo para conseguir una potencia máx. del vapor.

● Finalización del alisado al vapor

- Mueva hacia arriba el bloqueo [3], si fuera necesario. Suelte  [3].
 - Coloque el producto con la base [6] sobre una superficie horizontal y estable.
 - Coloque el interruptor de encendido/apagado [12] en la posición **O**. Desconecte el enchufe [8] de la toma de corriente.
- ❗ NOTA:** Al soltar  [3], el producto deja de calentarse automáticamente al cabo de unos 15 minutos y el LED rojo [11] parpadea.
- Deje enfriar el producto (aprox. 15 minutos). No deje el producto sin supervisión mientras esté caliente.
 - Vacíe el depósito de agua [5] después de cada uso para prevenir deposiciones de cal (véase "Llenado/vaciado del depósito de agua").

● Limpieza y cuidado

⚠ ¡PELIGRO! ¡Peligro de descarga eléctrica! Antes de limpiar o cuidar el producto: Desconecte el enchufe [8] de la toma de corriente.

⚠ ¡ADVERTENCIA! No sumerja las piezas eléctricas del producto en agua u otros líquidos. Nunca ponga el producto debajo del agua corriente.

- Limpie el producto con un paño ligeramente humedecido.
- No utilice ningún producto de limpieza agresivo o abrasivo, o cepillos duros.
- Deje secar todas las piezas después de la limpieza.

● Descalcificación

- Utilice un descalcificador común.
- Mezcle una solución de descalcificador y agua. Llene el depósito de agua [5] con la solución hasta la marca **MAX** [7]. Introduzca el depósito de agua en el producto.

⚠ ¡ADVERTENCIA! Siga las instrucciones del fabricante del descalcificador si mezcla la solución.

- Deje que la solución actúe según las instrucciones del fabricante del descalcificador.
- Conecte el enchufe [8] a una toma de corriente apropiada.
- Espere hasta que el producto haya alcanzado la temperatura de servicio (el LED [11] se ilumina permanentemente).
- Deje que el vapor salga sobre un fregadero hasta que no quede ninguna deposición o suciedad.
- Desconecte el enchufe [8] de la toma de corriente.
- Vacíe el depósito de agua [5]. Enjuague el depósito de agua con agua limpia.
- Para enjuagar los conductos internos, utilice agua limpia para generar vapor (véase "Alisado al vapor de prendas").

● Almacenamiento

- Guarde el producto en su embalaje original siempre que no esté en uso.
- Conserve el producto en un lugar seco fuera del alcance de los niños.
- Guarde el producto únicamente con el depósito de agua [5] vacío.

● Eliminación

El embalaje está compuesto por materiales no contaminantes que pueden ser desechados en el centro de reciclaje local.



Tenga en cuenta el distintivo del embalaje para la separación de residuos. Está compuesto por abreviaturas (a) y números (b) que significan lo siguiente: 1-7: plásticos / 20-22: papel y cartón / 80-98: materiales compuestos.

Producto:

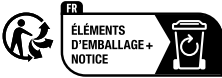

Points de collecte sur www.quefairemedechets.fr
Privilégiez la réparation ou le don de votre appareil !

El producto, incluidos los accesorios, y el material de embalaje son reciclables y están sujetos a la responsabilidad extendida del fabricante.

Deséchelos por separado siguiendo la información ilustrada de recogida selectiva para un mejor tratamiento de los residuos.

El logotipo Triman se aplica solo para Francia.



Para obtener información sobre las posibilidades de desecho del producto al final de su vida útil, acuda a la administración de su comunidad o ciudad.



Para proteger el medio ambiente no tire el producto junto con la basura doméstica cuando ya no le sea útil. Deséchelo en un contenedor de reciclaje. Diríjase a la administración competente para obtener información sobre los puntos de recogida de residuos y sus horarios.

● Garantía

El producto ha sido fabricado según normas de calidad exigentes y ha sido probado minuciosamente antes de la entrega. En caso de fallos de material o de fabricación, dispone de derechos legales frente al vendedor del producto. Nuestra garantía mencionada a continuación no restringe sus derechos legales de ningún modo.

La garantía para este producto es de 3 años a partir de la fecha de compra. La garantía empieza el día de la fecha de compra. Conserve el justificante de compra original en un lugar seguro, ya que este documento es necesario para demostrar la compra.

Todos los daños o defectos ya presente en el momento de la compra deben informarse inmediatamente tras desembalar el producto.

Si el producto presenta defectos de material o fabricación en los 3 años a partir de la fecha de compra, lo repararemos o sustuiremos, según nuestra elección, gratuitamente para usted. El período de garantía no se extiende por una reclamación de garantía aprobada. Esto también es aplicable a las piezas sustituidas y reparadas.

La garantía pierde su validez si el producto se daña o se utiliza o mantiene de forma inadecuada.

La garantía cubre defectos de material y fabricación. Esta garantía no cubre las piezas del producto sujetas a un uso y desgaste normal y, por lo tanto, consideradas piezas de desgaste (por ej. pilas, baterías, mangueras, cartuchos de tinta) ni los daños a las piezas frágiles, por ej. interruptores o piezas de cristal.

● Tramitación de la garantía

Para garantizar una rápida tramitación de su consulta, tenga en cuenta las siguientes indicaciones:

Para realizar cualquier consulta, tenga a mano el recibo y el número de artículo (IAN 460396_2401) como justificante de compra.

Encontrará el número de artículo en una inscripción de la placa identificativa, en la portada de las instrucciones (abajo a la izquierda) o en una pegatina en la parte posterior o inferior.

Si el producto fallase o presentase algún defecto, póngase primero en contacto con el departamento de asistencia indicado, ya sea por teléfono o correo electrónico.

Puede enviarnos el producto defectuoso libre de franqueo adjuntando el recibo de compra (ticket de compra) e indicando dónde está y cuándo ha ocurrido el fallo a la dirección de asistencia que le indicamos.

● Asistencia

Asistencia en España

Tel.: 900984948

E-Mail: owim@lidl.es



Anvendte advarselssætninger og symboler	Side	93
Indledning	Side	94
Forskriftsmæssig anvendelse	Side	94
Leveringsomfang	Side	94
Beskrivelse af delene	Side	94
Tekniske data	Side	94
Sikkerhedsanvisninger	Side	95
Før første ibrugtagning	Side	97
Betjening	Side	97
Slukket	Side	97
Standbyfunktion	Side	98
Påfyldning/tømning af vandbeholder	Side	98
Aftagning/påsætning af børste	Side	98
Dampudglatning af tøj	Side	98
Dampudglatning af gardiner og polstring	Side	99
Afslutning af dampudglatning	Side	99
Rengøring og vedligeholdelse	Side	100
Afkalkning	Side	100
Opbevaring	Side	100
Bortskaffelse	Side	100
Garanti	Side	101
Afvikling af garantisager	Side	101
Service	Side	101

Anvendte advarselssætninger og symboler

I denne betjeningsvejledning og på emballagen anvendes følgende advarslar:

	FARE! Dette symbol, sammen med signalordet "Fare", betegner en faresituation med høj risikofaktor, som, hvis den ikke afværges, kan medføre alvorlige kvæstelser eller dødsfald.		Vekselstrøm/-spænding
		Hz	Hertz (netfrekvens)
	ADVARSEL! Dette symbol, sammen med signalordet "Advarsel", betegner en faresituation med mellemstor risikofaktor, som, hvis den ikke afværges, kan medføre alvorlige kvæstelser eller dødsfald.	W	Watt
			BEMÆRK: Dette symbol, sammen med signalordet "Bemærk", angiver flere nyttige informationer.
	FORSIGTIG! Dette symbol, sammen med signalordet "Forsigtig", betegner en faresituation med lav risikofaktor, som, hvis den ikke afværges, kan medføre mindre eller moderate kvæstelser.		Fare - risiko for elektrisk stød!
			FORSIGTIG Varm overflade!
	OBS! Dette symbol, sammen med signalordet "Obs", betyder fare for tingskader.		Dette produkt er klassificeret som beskyttelsesklasse I og skal jordes.
 	Sikkerhedsanvisninger Handlingsanvisninger	CE	CE-mærket bekræfter overensstemmelse med de for produktet gældende EU-retningslinjer.

DAMPBØRSTE

● Indledning

Hjerteligt tillykke med købet af deres nye produkt. Du har besluttet dig for et produkt af høj kvalitet. Brugervejledningen er en del af dette produkt. Den indeholder vigtige informationer om sikkerhed, brug og bortskaffelse. Gør dig inden ibrugtagning af produktet fortrolig med alle betjenings- og sikkerhedsanvisninger. Benyt kun produktet som beskrevet og til de oplyste formål. Videregiv alle papirer, hvis du giver produktet videre til tredjemand.

● Forskriftsmæssig anvendelse

Dette produkt er beregnet til dampudglatning af tekstiler. Anvend ikke produktet til andre formål.

Produktet er kun beregnet til anvendelse i private husholdninger og ikke til kommercielle formål.

Fabrikanten fraskriver sig ethvert ansvar for skader som følge af forkert brug.



● Leveringsomfang

Ved udpakning af produktet skal det kontrolleres, at leverancen er komplet og at alle dele er funktionsdygtige. Før anvendelse skal al emballage fjernes.

- 1x Dampbørste
- 1x Aftagelig vandbeholder
- 1x Børste
- 1x Betjeningsvejledning

● Beskrivelse af delene

(Fig. A)

- 1 Dampdyser
- 2 Børste
- 3  (Dampstast med skydelås)
- 4  (Vandbeholderåbning)
- 5 Vandbeholder
- 6 Fod
- 7 Mærkning **MAX** (maks. 250 ml vandpåfyldningsmængde)
- 8 Tilslutningsledning (med beskyttelse mod knæk og kabelvelcro) og netstik
- 9  (Udløsertaster - på begge sider af vandbeholderen)
- 10 Håndtag

(Fig. B)

- 11 LED
- 12 Til/fra-kontakt (O/I)

● Tekniske data

Modelnumre		
Oliven	(VDE-stik):	HG10262C
	(BS-stik):	HG10262C-BS
	(CH-stik):	HG10262C-CH
Beige	(VDE-stik):	HG10262D
	(BS-stik):	HG10262D-BS
	(CH-stik):	HG10262D-CH
Målingsindgang:		220-240 V~, 50-60 Hz
Målingseffekt:		1190-1400 W
Beskyttelsesklasse:		I
Strømforgbrug når slukket:		0,0 W
Strømforgbrug på standby:		0,3 W



Sikkerhedsanvisninger

FØR PRODUKTET TAGES I BRUG, SKAL DU VÆRE FORTROLIG MED ALLE SIKKERHEDS- OG BETJENINGSANVISNINGER! HVIS PRODUKTET OVERLADES TIL TREDJEMAND, SKAL ALLE DOKUMENTER MEDFØLGE!

Hvis der opstår skader som følge af, at betjeningsvejledningen ikke følges, bortfalder garantiforpligtelserne! Leverandøren påtager sig intet ansvar for følgeskader! Leverandøren påtager sig intet ansvar for ting- eller personskader, der opstår som følge af forkert anvendelse, eller hvis sikkerhedsanvisningerne ikke følges!

Børn og personer med handicap

⚠ ADVARSEL! LIVSFARE OG RISIKO FOR ULYKKER FOR SMÅBØRN OG BØRN!

Børn må ikke efterlades med emballagen uden opsyn. Emballagen udgør en kvælningsrisiko.

Børn undervurderer ofte de dermed forbundne farer. Hold emballagen uden for børns rækkevidde.

- Produktet kan anvendes af børn over 8 år og personer med reducerede fysiske, sensoriske eller mentale evner, eller mangel på erfaring og viden, hvis de er under opsyn eller modtager instruktioner i forhold til sikker brug af produktet, og hvis de har forstået hvilke farer der er.
- Børn må ikke lege med produktet.
- Rengøring og brugervedligeholdelse må kun udføres af børn, hvis de er under opsyn.

Forskriftsmæssig anvendelse

⚠ ADVARSEL! Enhver uautoriseret brug kan medføre kvæstelser. Anvend kun produktet i henhold til denne vejledning. Forsøg ikke at ændre produktet på nogen måde.

Elektrisk sikkerhed

⚠ FARE! Fare for elektriske stød! Forsøg ikke selv at reparere produktet.

Ved funktionsfejl skal reparationer udføres af kvalificerede medarbejdere.

⚠ ADVARSEL! Fare for elektriske stød! Produktets elektriske dele må aldrig nedsænkes i vand eller andre væsker. Hold aldrig produktet under rindende vand.

⚠ ADVARSEL! Fare for elektriske stød! Anvend aldrig et beskadiget produkt. Afbryd produktet fra netspændingen og ret henvendelse til forhandleren, hvis det er beskadiget.

- Kontrollér jævnligt netstik og tilslutningsledning for skader. Hvis produktets tilslutningsledning bliver beskadiget, skal den udskiftes af producenten eller dennes kundeservice eller en tilsvarende autoriseret reparatør, for at undgå sikkerhedsrisici.
- Kontrollér at netspændingen på typeskiltet stemmer overens med spændingen på forsyningsnettet.

Betjening

⚠ ADVARSEL! Fare for kvæstelser! Sluk for produktet og afbryd det fra netspændingen før produktet rengøres og når produktet ikke anvendes.

- Produktet må ikke være uden opsyn, så længe det er tilkøbt netspændingen.
- Før vandbeholderen fyldes med vand, skal netstikket trækkes ud af stikkontakten.
- Produktet må kun anvendes og stilles på en plan og stabil overflade.
- Kontrollér, at overfladen, hvorpå produktet skal stilles med sin fod, er stabil.
- Produktet må ikke anvendes, hvis det har været tabt, udviser synlige skader eller er utæt.
- Produktet må ikke tages i brug, hvis tilslutningsledningen eller netstikket er beskadiget, hvis produktet ikke fungerer eller på anden måde er beskadiget.
- Anvend kun produktet indendørs i tørre lokaler.
- Produktet må ikke betjenes med våde hænder, eller hvis du står på et vådt gulv. Rør ikke ved netstikket med fugtige hænder.

- Beskyt produktet mod varme. Anbring ikke produktet i nærheden af åben ild eller varmekilder som ovne eller varmeovne.
- Beskyt tilslutningsledningen mod skader. Lad den ikke hænge over skarpe kanter, og knæk eller bøj den ikke. Tilslutningsledningen skal holdes væk fra varme overflader og åben ild. Vær opmærksom på, at ingen kommer til at trække utilsigtet i tilslutningsledningen eller kan snuble over den.
- Produktet må ikke anvendes, hvis knækbeskyttelsen på tilslutningsledningen er beskadiget!
- Netstikket må ikke trækkes ud at stikkontakten med tilslutningsledningen og tilslutningsledningen må ikke vikles om produktet.
- Beskyt produktet, tilslutningsledningen og netstikket mod støv, direkte sol, vanddråber og -stænk.
- Opbevar produktet på et tørt, køligt sted, beskyttet mod fugt og uden for børns rækkevidde.
- Rengør produktet (se "Rengøring og vedligeholdelse").

Forbrændingsfare

- Udvis forsigtighed ved anvendelse af produktet, da der kommer damp ud af produktet.
- Tag kun fat i det opvarmede produkt med håndtaget.
- Damp er meget varmt. Hold aldrig hænderne foran dampdyserne.
- Rør aldrig ved dampdyserne under brug eller i opvarmet tilstand (fx for at kontrollere temperaturen).
- Hold produktet og dets tilslutningsledning uden for rækkevidde af børn, der er yngre end 8 år, når det er tilsluttet spændingsforsyningen eller når det afkøler.

● Før første ibrugtagning

- Fjern emballagen. Kontrollér, at alle dele er komplette.
- Rengør produktet (se "Rengøring og vedligeholdelse").

ⓘ **BEMÆRK:** Ved første ibrugtagning kan produktet afgive dampe eller lugte. Dette skyldes produktions- og transportrester, som hurtigt forsvinder. Derudover kan der forekomme lidt knækkende eller knitrende lyde. Disse forsvinder hurtigt når plastdelene har tilpasset sig driftsforholdene.

● Betjening

● Slukket

- Produktet slukkes når til/fra-kontakten 12 sættes på **○**.

● Standbyfunktion

- Når dampasten [3] slippes, holder produktet automatisk op med at varme efter 15 minutter, og den røde LED [11] blinker.

● Påfyldning/tømning af vandbeholder



⚠ **FARE! Fare for elektriske stød!**

Før vandbeholderen [5] påfyldes: Træk netstikket [8] ud af stikkontakten.

ⓘ **BEMÆRK:**

- Fyld vandbeholderen [5] med vand (uden tilsætningsstoffer). Afhængigt af det lokale vands hårdhedsgrad, anvendes:

Vandets hårdhedsgrad	Vand
Blød	Brugsvand
Mellemhård	Destilleret vand og brugsvand (forhold: 1:1)
Hårdt	Destilleret vand
Vandets hårdhedsgrad kan oplyses af det lokale vandværk.	

- Vandbeholderens [5] kapacitet udgør ca. 250 ml.
- Mærkningen **MAX** [7] for maksimal påfyldning gælder, når vandbeholderen [5] står lodret.
- **Vandbeholder [5] påfyldning:** Tryk på udløsertasterne  [9]. Træk vandbeholderen af produktet (Fig. C). Påfyld vand gennem vandbeholderåbningen  [4] på vandbeholderen. Overskrid ikke mærkningen **MAX** [7]. Luk vandbeholderåbningen . Tør vandstænk af. Sæt vandbeholderen tilbage i produktet (Fig. D). Vandbeholderen går på plads med en kliklyd.
- **Vandbeholder [5] tømning:** Tag vandbeholderen ud. Hæld vandet ud gennem vandbeholderåbningen  [4].

● Aftagning/påsætning af børste

(Fig. E)

⚠ **ADVARSEL! Forbrændingsfare!** Vent indtil produktet er afkølet, før børsten [2] aftages eller påsættes.

ⓘ **BEMÆRK:** Produktet kan anvendes med eller uden børste [2].

- **Børste [2] aftagning:** Træk forsigtigt børsten af den nederste bæjle.
- **Børste [2] påsætning:** Tryk børsten på dampdyserne [1]. Den nederste bæjle skal falde i hak.

● Dampudglatning af tøj

- **Forberedelse:** Hæng tøjet på en bæjle eller en stang.

⚠ **OBS! Fare for produktskader!**

Før dampudglatning: I forhold til strygevejledningen skal du kontrollere, om tøjet er egnet til behandling med dette produkt:

Strygevejledning	Egnet
	Ja
	Ja
	Ja
	Nej
Normalt kan strygevejledninger findes på et isyet tøjmærke.	

Hvis der ikke er et mærke: Prøv først dampudglatning på et sted, der ikke er synligt.

⚠ **OBS! Fare for produktskader!**

Læder, fløj, imprægnerede møbler og dampfølsomme materialer må ikke behandles.

Rør ikke direkte ved varmfølsomme materialer (fx syntetiske materialer som polyamid og rayon) med de varme dampdyser [1]. Anvend kun dampudglatningsfunktionen.

- Tilslut netstikket [8] til en stikkontakt. Sæt til/fra-kontakten [12] på I.

LED [11]	Beskrivelse
Blinker (blå)	Produktet varmer op
Lyser konstant (blå)	Produktet er klar til dampudglatning

- **Dampafgivelse:** Hold ☁ [3] nedtrykt.

⚠ ADVARSEL! Forbrændingsfare!

Ved dampudglatning skal dampdyserne [1] hele tiden rettes mod tøjet (Fig. F).

Tøj må aldrig dampudglattes når du har det på.
Lad tøjet afkøle på en bæjle, før du tager det på.

- Brug en hånd til at strække tøjet lidt med. Damp nu tøjet og kør med børsten [2] hen over overfladen. Hold hænderne væk fra dampen.
- Tryk let på børsten [2] mod tøjet. Flyt børsten lige frem og tilbage.

ⓘ BEMÆRK:

- Efter vaskning: Hæng tøjet op (fx på en bæjle). Tøjet tørrer således med få folder.
- Produktet kan ikke lave skarpe folder eller et glat, strøget udseende. Til sådanne formål er et strygejern bedre egnet.
- Ved dampudglatning: Tøjet optager fugtighed. Lad tøjet tørre helt inden det hænges i klædeskabet.

Kontinuerlig dampafgivelse

Ved kontinuerlig dampafgivelse kommer der varm damp ud af dampdyserne [1]; ☁ [3] skal hertil ikke være nedtrykt.

Kontinuerlig dampafgivelse	
Start kontinuerlig dampafgivelse	Hold ☁ [3] nedtrykt. Flyt skydelåsen [3] nedad.
Afslut kontinuerlig dampafgivelse	Flyt skydelåsen [3] opad.

- Hvis der drypper vand ud af dampdyserne [1]: Flyt skydelåsen [3] opad. Slip ☁ [3]. Produktet varmer op.

ⓘ BEMÆRK:

- Hvis vandbeholderen [5] tømmes under kontinuerlig dampafgivelse, slukker produktet automatisk efter ca. 40 sekunder. Den røde LED [11] blinker. Slip ☁ [3]. Påfyld vand på vandbeholderen (se "Påfyldning af vandbeholder").
- Produktet tænder automatisk igen, når der trykkes på dampstasten [3].

● Dampudglatning af gardiner og polstring

- Fjern folder fra gardiner og polstring ved at hænge dem over et gelænder og strække dem stramt til.
- Før dampudglatning: Lav en test på et ikke-synligt område.
- Gardin/polstring dampudglattes (se "Dampudglatning af tøj").
- Ved vandret anvendelse af produktet: Af og til skal produktet holdes lodret for at få den maksimale dampydelse.

● Afslutning af dampudglatning

- Om nødvendigt, flyttes skydelåsen [3] opad. Slip ☁ [3].
- Anbring produktet på foden [6] på en plan og stabil overflade.
- Stil til/fra-kontakten [12] på positionen ●. Træk netstikket [8] ud af stikkontakten.

- ⓘ **BEMÆRK:** Når ☁ [3] slippes, holder produktet automatisk op med at varme efter ca. 15 minutter, og den røde LED [11] blinker.
- Lad produktet afkøle (ca. 15 minutter). Produktet må ikke være uden opsyn, så længe det er varmt.
- Tøm vandbeholderen [5] efter hver anvendelse, for at undgå kalkaflejringer (se "Påfyldning/tømning af vandbeholder").

● Rengøring og vedligeholdelse

⚠ FARE! Fare for elektriske stød! Før produktet rengøres eller vedligeholdes: Træk netstikket **[8]** ud af stikkontakten.

⚠ ADVARSEL! Produktets elektriske dele må aldrig nedsænkes i vand eller andre væsker. Hold aldrig produktet under rindende vand.

- Rengør produktet med en let fugtig klud.
- Ved rengøring må der ikke anvendes skuremidler, aggressive rengøringsmidler eller stive børster.
- Efter rengøring skal alle dele tørre.

● Afkalkning

■ Anvend en almindelig afkalker.
■ Lav en opløsning med afkalker og vand. Påfyld opløsningen til markeringen **MAX** **[7]** i vandbeholderen **[5]**. Sæt vandbeholderen i produktet.

⚠ ADVARSEL! Følg afkalkerfabrikantens anvisninger når opløsningen skal blandes.

- Lad opløsningen virke som beskrevet i afkalkerfabrikantens anvisninger.
- Tilslut netstikket **[8]** til en stikkontakt.
- Vent, indtil produktet har nået sin driftstemperatur (LED **[11]** lyser konstant).
- Slip dampen ud i et vaskefad indtil der ikke er flere aflejringer eller snavs.
- Træk netstikket **[8]** ud af stikkontakten.
- Tøm vandbeholderen **[5]**. Skyl vandbeholderen med rent vand.
- For at rense de interne rør skal du lave damp af klart brugsvand (se "Dampudglatning af tøj").

● Opbevaring

- Opbevar produktet i originalemballagen, når det ikke anvendes.
- Opbevar produktet på et tørt sted uden for børns rækkevidde.
- Produktet må kun opbevares med tømt vandbeholder **[5]**.

● Bortskaffelse

Indpakningen består af miljøvenlige materialer, som De kan bortskaffe over de lokale genbrugssteder.



Bemærk forpackningsmaterialernes mærkning til affaldssorteringen, disse er mærket med forkortelser (a) og numre (b) med følgende betydning: 1-7: kunststoffer / 20-22: papir og pap / 80-98: kompositmaterialer.

Produkt:

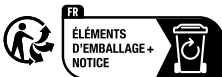

Points de collecte sur www.quefairedesdechets.fr
Privilégiez la réparation ou le don de votre appareil!

Produktet og tilbehøret og emballagematerialer kan genbruges og er underlagt udvidet producentansvar.

De skal bortskaffes separat. Følg de viste mærkater med sorteringsoplysninger, så de bortskaffes på en bedre måde.

Triman-logoet gælder kun for Frankrig.



De får oplyst muligheder til bortskaffelse af det udtjente produkt hos deres lokale myndigheder eller bystyre.



For miljøets skyld, så må produktet aldrig smides ud sammen med husholdningsaffaldet, når det er udtjent, men skal afleveres til en fagmæssig korrekt bortskaffelse. De kan informere Dem vedrørende opsamlingssteder og deres åbningstider hos deres ansvarlige forvaltning.

● **Garanti**

Produktet er blevet fremstillet efter strenge kvalitetsstandarder og kontrolleret nøje før udlevering. I tilfælde af materiale- eller produktionsfejl kan du i medfør af loven gøre krav gældende over for sælgeren af produktet. Dine lovmæssige rettigheder begrænses på ingen måde af den af os nedennævnte garanti.

Garantien på dette produkt gælder i 3 år regnet fra købsdatoen. Garantien gælder fra købsdatoen. Opbevar den originale kvittering et sikkert sted, da dette dokument forlanges forlagt som dokumentation for købet.

Alle skader eller mangler, der allerede forefindes på tidspunktet for købet, skal straks meddeles efter udpakningen af produktet.

Hvis der inden for 3 år regnet fra købsdatoen viser sig en materiale- eller produktionsfejl på produktet, reparerer eller udskifter vi det – efter vores valg – gratis for dig. Garantiperioden forlænges ikke som følge af et imødekommet krav om garanti. Dette gælder også for udskiftede og reparerede dele.

Denne garanti bortfalder, hvis produktet er blevet beskadiget eller anvendt og vedligeholdt forkert.

Garantien dækker materiale- og produktionsfejl. Denne garanti dækker hverken produktdele, der er udsat for normal slitage og derfor er at betragte som sliddele (f.eks. batterier, akkumulatorer, slanger, farvepatroner), eller skader på skrøbelige dele, f.eks. kontakter eller dele af glas.

● **Afvikling af garantisager**

For at kunne garantere en hurtig sagsbehandling af deres forespørgsel, bedes De følge følgende anvisninger:

Opbevar kassebon og artikelnummer (IAN 460396_2401) som købsdokumentation, så disse kan fremlægges på forespørgsel.

Artikelnumrene er angivet på typeskiltet, ved en indgravering, på forsiden af vejledningen (nederst til venstre) eller på et mærkat på bag- eller undersiden.

Hvis der forekommer funktionsfejl eller andre mangler, skal De først kontakte nedenstående serviceafdeling telefonisk eller via e-mail.

Et produkt, der er registreret som defekt, kan De derefter sende portofrit til den meddelte serviceadresse ved vedlæggelse af købsbeviset (kassebon) og angivelsen af, hvori manglen består, og hvornår den er opstået.

● **Service**



 **Service Danmark**
Tel.: 80253972
E-Mail: owim@idl.dk



Avvertenze e simboli utilizzati	Pagina 103
Introduzione	Pagina 104
Uso previsto	Pagina 104
Contenuto della confezione	Pagina 104
Descrizione dei componenti	Pagina 104
Dati tecnici	Pagina 104
Istruzioni di sicurezza	Pagina 105
Prima del primo utilizzo	Pagina 108
Funzionamento	Pagina 108
Spegnimento	Pagina 108
Standby	Pagina 108
Riempire/svuotare il serbatoio dell'acqua	Pagina 108
Rimuovere/posizionamento della spazzola	Pagina 108
Vaporizzazione dei capi	Pagina 109
Vaporizzazione di tende e tappezzerie	Pagina 110
Terminare la vaporizzazione	Pagina 110
Pulizia e manutenzione	Pagina 110
Rimozione del calcare	Pagina 110
Conservazione	Pagina 110
Smaltimento	Pagina 111
Garanzia	Pagina 111
Gestione dei casi in garanzia	Pagina 112
Assistenza	Pagina 112

Avvertenze e simboli utilizzati

Nel presente manuale e sull'imballaggio sono utilizzate le seguenti avvertenze:

	PERICOLO! Questo simbolo con il termine "Pericolo" indica una minaccia ad alto rischio che, se non evitata, può causare gravi lesioni o un esito letale.	 Corrente/tensione alternata
		Hz Hertz (frequenza di rete)
	AVVERTENZA! Questo simbolo con il termine "Avvertenza" indica una minaccia a medio rischio che, se non evitata, può causare gravi lesioni o un esito letale.	W Watt
		 INDICAZIONE: Questo simbolo con il termine "Indicazione" contiene ulteriori utili informazioni.
	CAUTELA! Questo simbolo con il termine "Cautela" indica una minaccia a basso rischio che, se non evitata, può causare lesioni lievi o di media gravità.	 Pericolo - Rischio di scossa elettrica!
		 CAUTELA Superficie calda!
	ATTENZIONE! Questo simbolo, insieme alla parola "Attenzione", indica il rischio di possibili danni materiali.	 Questo prodotto è classificato con classe di protezione I e deve essere messo a terra.
 Istruzioni di sicurezza  Istruzioni		CE Il marchio CE conferma la conformità alle direttive UE applicabili al prodotto.

SPAZZOLA A VAPORE

● Introduzione

Congratulazioni per l'acquisto del vostro nuovo prodotto. Avete optato per un prodotto di alta qualità. Le istruzioni d'uso sono parte integrante di questo prodotto. Esse contengono importanti avvertenze sulla sicurezza, l'impiego e lo smaltimento. Prima dell'utilizzo del prodotto, prendere conoscenza di tutte le istruzioni d'uso e delle avvertenze di sicurezza. Utilizzare il prodotto solo come descritto e per i campi di applicazione indicati. Consegnare tutte le documentazioni su questo prodotto quando viene ceduto a terzi.

● Usò previsto

Questo prodotto è destinato alla vaporizzazione dei tessuti. Non utilizzarlo per altri scopi.

Il prodotto è destinato esclusivamente all'uso domestico e non a scopi commerciali.

Il produttore non si assume alcuna responsabilità per danni derivanti da utilizzi non conformi.



● Contenuto della confezione

Dopo avere disimballato il prodotto, verificare che la confezione sia integra e che tutti i componenti non presentino danni. Rimuovere tutti i materiali di imballaggio prima dell'uso.

- 1x Spazzola a vapore
- 1x Serbatoio dell'acqua rimovibile
- 1x Spazzola
- 1x Istruzioni per l'uso

● Descrizione dei componenti

(Fig. A)

- 1 Ugelli del vapore
- 2 Spazzola
- 3  (Pulsante vapore con cursore di blocco)
- 4  (Foro del serbatoio dell'acqua)
- 5 Serbatoio dell'acqua
- 6 Base
- 7 Segno **MAX** (capacità massima 250 ml)
- 8 Cavo di alimentazione (antigroviglio con fascetta in velcro) e spina
- 9  (Pulsanti di sblocco - su entrambi i lati del serbatoio dell'acqua)
- 10 Impugnatura

(Fig. B)

- 11 LED
- 12 Interruttore ON/OFF (**O/I**)

● Dati tecnici

Modelli numero		
Oliva	(Spina VDE):	HG10262C
	(Spina BS):	HG10262C-BS
	(Spina CH):	HG10262C-CH
Beige	(Spina VDE):	HG10262D
	(Spina BS):	HG10262D-BS
	(Spina CH):	HG10262D-CH
Ingresso nominale:	220-240 V~, 50-60 Hz	
Potenza nominale:	1190-1400 W	
Classe di protezione:	I	
Consumo di energia in modalità spento:	0,0 W	
Consumo di energia in modalità standby:	0,3 W	



Istruzioni di sicurezza

PRIMA DI USARE IL PRODOTTO PER LA PRIMA VOLTA, FAMILIARIZZARE CON TUTTE LE ISTRUZIONI PER L'USO E LA SICUREZZA! IN CASO DI CESSIONE DEL PRODOTTO A TERZI, AVERE CURA DI CONSEGNARE TUTTA LA DOCUMENTAZIONE!

In caso di danni dovuti al mancato rispetto di queste istruzioni per l'uso, la garanzia è invalidata! La Società declina qualsiasi responsabilità per danni consequenziali! Il Produttore declina qualsiasi responsabilità in caso di danni a cose o persone dovuti a un utilizzo non conforme o al mancato rispetto delle istruzioni di sicurezza!

Bambini e disabili

⚠️ AVVERTENZA! PERICOLO DI MORTE E INFORTUNIO PER BAMBINI E INFANTI!

Non lasciare mai i bambini da soli in presenza di materiale di imballaggio. Il materiale di imballaggio comporta un pericolo di soffocamento.

I bambini sottovalutano spesso i pericoli esistenti. Tenere sempre i materiali di imballaggio fuori dalla portata dei bambini.

- Questo prodotto può essere utilizzato da bambini di età superiore agli 8 anni, da persone con capacità fisiche, sensoriali o mentali ridotte o da persone inesperte solo se supervisionate o preventivamente istruite sull'utilizzo in sicurezza del prodotto e solo se informate dei pericoli legati al prodotto stesso.
- I bambini non devono giocare con il prodotto.
- La pulizia e la manutenzione utente non possono essere eseguite da bambini senza supervisione.

Uso previsto

⚠️ AVVERTENZA! L'uso improprio può causare lesioni. Utilizzare il prodotto esclusivamente in conformità alle presenti istruzioni. Non tentare di modificare in alcun modo il prodotto.

Sicurezza elettrica

⚠ PERICOLO! Pericolo di folgorazione! Non tentare di riparare il prodotto autonomamente.

In caso di cattivo funzionamento le riparazioni devono essere eseguite esclusivamente da personale qualificato.

⚠ AVVERTENZA! Pericolo di folgorazione! Non immergere le parti elettriche del prodotto in acqua o altri liquidi. Non tenere mai il prodotto sotto l'acqua corrente.

⚠ AVVERTENZA! Pericolo di folgorazione! Non utilizzare un prodotto danneggiato. Scollegare il prodotto dalla rete di alimentazione e rivolgersi al rivenditore se il prodotto è danneggiato.

- Verificare regolarmente se sono presenti eventuali danni sulla spina e sul cavo di alimentazione. Se il cavo di alimentazione elettrica del prodotto viene danneggiato deve essere sostituito dal produttore o dal suo servizio clienti, o da persona qualificata, per evitare rischi.

- Assicurarsi che la tensione nominale indicata sulla targhetta identificativa corrisponda alla tensione nominale dell'alimentazione elettrica.

Funzionamento

⚠ AVVERTENZA! Pericolo di lesioni! Spegnerne il prodotto e scollegarlo dall'alimentazione prima di pulirlo e quando non viene utilizzato.

- Il prodotto non deve rimanere incustodito fintanto che è collegato alla rete elettrica.
- Prima di riempire con acqua il serbatoio, staccare la spina dalla presa di corrente.
- Il prodotto può essere utilizzato e collocato solo su una superficie piana e stabile.
- Assicurarsi che la superficie su cui il prodotto è posto con la sua base sia stabile.
- Il prodotto non deve essere utilizzato se è stato fatto cadere, se presenta segni visibili di danni o dovesse avere perdite.

- Non utilizzare il prodotto se il cavo di alimentazione o la spina sono danneggiati, se il prodotto non funziona o se è danneggiato in qualsiasi modo.
- Utilizzare il prodotto solo in ambiente asciutto.
- Non maneggiare il prodotto con le mani bagnate o stando su un pavimento bagnato. Non toccare la spina con le mani bagnate.
- Proteggere il prodotto dal calore. Non collocare il prodotto vicino a fiamme libere o a fonti di calore come stufe o termosifoni.
- Proteggere il cavo di alimentazione da eventuali danni. Non lasciarlo appeso su spigoli vivi e non schiacciarlo o piegarlo. Tenere il cavo di alimentazione lontano da superfici calde e da fiamme libere. Prestare attenzione affinché nessuno possa tirare il cavo o inciamparvi inavvertitamente.
- Non continuare a utilizzare il prodotto se la protezione anti piega sul cavo di alimentazione è danneggiata!
- Per staccare la spina non tirare il cavo di alimentazione e non avvolgerlo attorno al prodotto.
- Proteggere il prodotto, il cavo di alimentazione e la spina dalla polvere, dai raggi diretti del sole, da gocce e spruzzi d'acqua.
- Conservare il prodotto in luogo fresco, asciutto, protetto dall'umidità e fuori dalla portata dei bambini.
- Pulire il prodotto (vedere "Pulizia e manutenzione").

Pericolo di ustioni

- Quando si usa il prodotto, fare attenzione poiché da esso esce del vapore.
- Toccare il prodotto riscaldato solo dall'impugnatura.
- Il vapore è molto caldo. Non tenere mai le mani sugli ugelli del vapore.
- Non toccare mai gli ugelli del vapore durante il funzionamento o in condizione riscaldata (per es. per verificare la temperatura).

- Tenere il prodotto e il relativo cavo di alimentazione fuori dalla portata dei bambini di età inferiore agli 8 anni quando è collegato alla rete elettrica o se si sta raffreddando.

● **Prima del primo utilizzo**

- Rimuovere il materiale di imballaggio. Verificare che tutti i componenti siano integri.
- Pulire il prodotto (vedere “Pulizia e manutenzione”).

i **INDICAZIONE:** Durante il primo utilizzo il prodotto può emettere lievi vapori o odori. Si tratta di residui di produzione o di trasporto che scompaiono rapidamente. Inoltre si possono avvertire lievi rumori, come crepitii o scricchiolii. Anche questi scompaiono rapidamente dopo che le parti in plastica si sono definitivamente incastrate in condizioni di esercizio.

● **Funzionamento**

● **Spegnimento**

- Il prodotto si spegne quando l'interruttore ON/OFF **12** è in posizione “**O**”.

● **Standby**

- Quando il pulsante vapore **3** non è premuto, il prodotto interromperà automaticamente di riscaldarsi dopo 15 minuti, e il LED **11** rosso lampeggerà.

● **Riempire/svuotare il serbatoio dell'acqua**

⚠ PERICOLO! Pericolo di folgorazione!

Prima di riempire il serbatoio dell'acqua **5**:
Staccare la spina **8** dalla presa.

i **INDICAZIONI:**

- Riempire il serbatoio dell'acqua **5** con acqua (senza additivi). Utilizzare secondo la durezza dell'acqua regionale:

Durezza dell'acqua	Acqua
Dolce	Acqua di rubinetto
Media	Acqua distillata e di rubinetto (rapporto: 1:1)
Dura	Acqua distillata
Per conoscere la durezza dell'acqua nella propria regione, contattare l'ente locale di erogazione dell'acqua.	

- La capacità massima del serbatoio dell'acqua **5** è di circa 250 ml.
- Il segno **MAX 7** per il livello massimo dell'acqua è valido se il serbatoio dell'acqua **5** è posizionato verticalmente.

- **Riempire il serbatoio dell'acqua 5:** Premere i pulsanti di sblocco **9**. Estrarre il serbatoio dell'acqua dal prodotto (Fig. C). Riempire d'acqua il serbatoio dell'acqua attraverso il foro del serbatoio dell'acqua **4**. Non superare il segno **MAX 7**. Chiudere il foro del serbatoio dell'acqua **4**. Asciugare gli spruzzi d'acqua. Inserire il serbatoio dell'acqua nel prodotto (Fig. D). Il serbatoio dell'acqua si blocca nel prodotto con un clic.

- **Svuotare il serbatoio dell'acqua 5:** Rimuovere il serbatoio dell'acqua. Versare l'acqua attraverso il foro del serbatoio dell'acqua **4**.



● **Rimuovere/posizionamento della spazzola**

(Fig. E)

⚠ AVVERTENZA! Pericolo di ustioni!

Attendere che il prodotto si sia raffreddato prima di rimuovere o posizionare la spazzola **2**.

- i** **INDICAZIONE:** Il prodotto può essere usato con o senza spazzola **2**.

- **Rimuovere la spazzola** : Estrarre con attenzione la spazzola dalla staffa inferiore.
- **Posizionare la spazzola** : Premere la spazzola sugli ugelli del vapore . La staffa inferiore deve innestarsi.

● Vaporizzazione dei capi

- **Preparazione:** Appendere il capo su una gruccia o una barra.

ATTENZIONE! Rischio di danni al prodotto! Prima di vaporizzare:



Controllare le istruzioni di stiratura per vedere se il capo è adatto ad essere trattato con questo prodotto:

Istruzioni per la stiratura	Adatto per
	Sì
	Sì
	Sì
	No
Le istruzioni per la stiratura spesso si trovano su un'etichetta cucita sul capo.	

Se non c'è un'etichetta: Provare prima a vaporizzare su un punto non visibile del tessuto.

ATTENZIONE! Rischio di danni al prodotto!

Non trattare mai cuoio, velluto, mobili impregnati e materiali sensibili al vapore. Non toccare materiali sensibili al calore (per es. materiali sintetici come poliammide o rayon) direttamente con gli ugelli del vapore  caldi. Usare solo la funzione di vaporizzazione.

- Inserire la spina  in una presa idonea. Posizionare l'interruttore ON/OFF  su I.



LED 	Descrizione
Lampeggia (in blu)	Il prodotto si riscalda
Acceso fisso (in blu)	Prodotto pronto alla vaporizzazione

- **Getto di vapore:** Tenere premuto  .

AVVERTENZA! Pericolo di ustioni!

Dirigere gli ugelli del vapore  durante la vaporizzazione sempre verso i capi (Fig. F). Non vaporizzare mai capi di abbigliamento mentre sono indossati.



Lasciare raffreddare il capo su una gruccia prima di indossarlo.





- Tirare delicatamente il capo nel senso della lunghezza con una mano. Vaporizzare il capo e passare la spazzola  sulla superficie. Tenere le mani lontano dal vapore.
- Applicare una leggera pressione sul capo con la spazzola . Muovere la spazzola avanti e indietro in linea retta.





INDICAZIONI:

- Dopo il lavaggio: Appendere i capi (per esempio su una gruccia). Questo aiuterà i capi ad asciugarsi con meno pieghe.
- Il prodotto non può creare pieghe forti o un look liscio e stirato. A queste esigenze è più adatto un ferro da stiro.
- Nel vaporizzare: I capi assorbono umidità. Lasciare asciugare completamente i capi prima di riporli nel guardaroba.

Funzionamento a vapore continuo

Durante il funzionamento continuo, dagli ugelli del vapore  esce del vapore caldo; per fare questo non c'è bisogno di premere  .

Funzionamento a vapore continuo	
Avviare il funzionamento continuo	Tenere premuto   Abbassare il cursore di blocco  .
Terminare il funzionamento continuo	Sollevare il cursore di blocco  .

- Se dagli ugelli del vapore  dovesse gocciolare acqua: Sollevare il cursore di blocco . Rilasciare  . Il prodotto si riscalda.



i INDICAZIONI:

- Se il serbatoio dell'acqua [5] viene svuotato durante il funzionamento a vapore continuo, il prodotto si spegne automaticamente dopo circa 40 secondi. Il LED rosso [11] lampeggia. Rilasciare  [3]. Riempire d'acqua il serbatoio dell'acqua (vedere "Riempire il serbatoio dell'acqua").
- Quando viene premuto il pulsante vapore [3], il prodotto si riaccende automaticamente.

● Vaporizzazione di tende e tappezzerie

- Rimuovere le pieghe da tende e tappezzerie appendendole sopra una ringhiera e tendendole bene.
- Prima di vaporizzare: Fare sempre una prova su un punto del materiale non visibile.
- Vaporizzare le tende/tappezzerie (vedere "Vaporizzazione dei capi").
- In caso di utilizzo del prodotto in orizzontale: Tenere il prodotto verticalmente di tanto in tanto per ottenere la massima produzione di vapore.

● Terminare la vaporizzazione

- Se necessario, sollevare il cursore di blocco [3]. Rilasciare  [3].
- Posare il prodotto con la base [6] su una superficie piana e stabile.
- Portare l'interruttore ON/OFF [12] in posizione . Staccare la spina [8] dalla presa.

i **INDICAZIONE:** Quando il pulsante vapore  [3] non è premuto, il prodotto interromperà automaticamente di riscaldarsi dopo circa 15 minuti, e il LED [11] rosso lampeggerà.

- Lasciar raffreddare il prodotto (circa 15 minuti). Non lasciare il prodotto incustodito quando è ancora caldo.
- Dopo ogni uso, svuotare il serbatoio dell'acqua [5] per evitare depositi di calcare (vedere "Riempire/svuotare il serbatoio dell'acqua").

● Pulizia e manutenzione

⚠ **PERICOLO! Pericolo di folgorazione!**
Prima di pulire o trattare il prodotto: Staccare la spina [8] dalla presa.

⚠ **AVVERTENZA!** Non immergere le parti elettriche del prodotto in acqua o altri liquidi. Non tenere mai il prodotto sotto l'acqua corrente.

- Pulire il prodotto con un panno leggermente inumidito.
- Per la pulizia non utilizzare detergenti abrasivi o aggressivi né spazzole dure.
- Dopo la pulizia, lasciare asciugare i componenti.

● Rimozione del calcare

- Usare un normale anticalcare.
- Mescolare una soluzione di anticalcare e acqua. Riempire con la soluzione il serbatoio dell'acqua [5] fino al segno **MAX** [7]. Inserire il serbatoio dell'acqua nel prodotto.

⚠ **AVVERTENZA!** Quando si miscela la soluzione, seguire le istruzioni del produttore dell'anticalcare.

- Lasciare agire la soluzione secondo le istruzioni del produttore dell'anticalcare.
- Inserire la spina [8] in una presa idonea.
- Attendere che il prodotto abbia raggiunto la sua temperatura d'esercizio (il LED [11] si accende in modo fisso).
- Lasciar fuoriuscire il vapore su un lavandino finché non ci siano più depositi o sporcizia.
- Staccare la spina [8] dalla presa.
- Svuotare il serbatoio dell'acqua [5]. Sciacquare il serbatoio dell'acqua con acqua pulita.
- Per sciacquare i tubi interni, generare poi del vapore con acqua di rubinetto pulita (vedere "Vaporizzazione dei capi").

● Conservazione

- Conservare in prodotto nell'imballo originale quando non viene utilizzato.
- Tenere il prodotto in un luogo asciutto, fuori dalla portata dei bambini.

- Conservare il prodotto solo con il serbatoio dell'acqua **5** vuoto.

● **Smaltimento**

L'imballaggio è composto da materiali ecologici che possono essere smaltiti presso i siti di raccolta locali per il riciclo.



Osservare l'identificazione dei materiali di imballaggio per lo smaltimento differenziato, i quali sono contrassegnati da abbreviazioni (a) e da numeri (b) con il seguente significato: 1-7: plastiche / 20-22: carta e cartone / 80-98: materiali composti.

Prodotto:

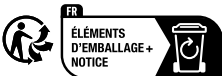

Il prodotto, i suoi accessori e i materiali di imballaggio sono riciclabili e soggetti alla responsabilità estesa del produttore. Per un migliore trattamento dei rifiuti, smaltirli separatamente seguendo i diversi simboli della raccolta differenziata.

Il logo Triman è valido solamente per la Francia.



È possibile informarsi circa le possibilità di smaltimento del prodotto usato presso l'amministrazione comunale o cittadina.



Per questioni di tutela ambientale non gettare il prodotto usato tra i rifiuti domestici, ma provvedere invece al suo corretto smaltimento. Presso l'amministrazione competente è possibile ricevere informazioni circa i siti di raccolta e i relativi orari di apertura.

● **Garanzia**

Il prodotto è stato fabbricato accuratamente secondo severe direttive di qualità ed è stato controllato meticolosamente prima della consegna. In caso di difetti di materiale o fabbricazione l'acquirente può far valere diritti legali nei confronti del venditore. La nostra garanzia sotto riportata non costituisce alcun limite ai diritti legali dell'acquirente.

Questo prodotto è garantito per 3 anni con decorrenza dalla data di acquisto. La garanzia decorre dalla data d'acquisto. Conservare lo scontrino originale in un posto sicuro perché questo documento viene richiesto come prova dell'avvenuto acquisto.

Tutti i danni o difetti presenti già al momento dell'acquisto devono essere comunicati subito dopo l'apertura della confezione.

Se entro 3 anni dalla data di acquisto di questo prodotto si rileva un difetto di materiale o di fabbricazione, noi procederemo, a nostra discrezione, alla riparazione o sostituzione gratuite del prodotto o al rimborso del prezzo di acquisto. Un eventuale intervento in garanzia non prolunga né rinnova il periodo di garanzia stesso. Ciò vale anche per le parti sostituite e riparate.

Questa garanzia decade in caso di danneggiamento oppure uso o manutenzione impropri del prodotto.

La prestazione in garanzia vale per difetti del materiale o di fabbricazione. Questa garanzia non si estende a componenti del prodotto esposti a normale logorio, che possono pertanto essere considerati come componenti soggetti a usura (esempio capacità della batteria, calcificazione, lampade, pneumatici, filtri, spazzole...). La garanzia non si estende altresì a danni che si verificano su componenti delicati (esempio interruttori, batterie, parti realizzate in vetro, schermi, accessori vari) nonché danni derivanti dal trasporto o altri incidenti.

● Gestione dei casi in garanzia

Per garantire un rapido disbrigo delle proprie pratiche, seguire le istruzioni seguenti:

Per ogni richiesta si prega di conservare lo scontrino e il codice dell'articolo (IAN 460396_2401) come prova d'acquisto.

Il numero d'articolo può essere dedotto dalla targhetta, da un'incisione, dal frontespizio delle istruzioni (in basso a sinistra) oppure dall'adesivo applicato sul retro o sul lato inferiore.

In caso di disfunzioni o avarie, contattare innanzitutto i partner di assistenza elencati di seguito telefonicamente oppure via e-mail.

Si può inviare il prodotto ritenuto difettoso all'indirizzo del centro di assistenza indicato con spedizione esente da affrancatura, completo del documento di acquisto (scontrino) e della descrizione del difetto, specificando anche quando tale difetto si è verificato.

● Assistenza

Assistenza Italia

Tel.: 800790789



E-Mail: owim@lidl.it



Felhasznált figyelmeztető jelzések és szimbólumok	Oldal 114
Bevezető	Oldal 115
Rendeltetésszerű használat	Oldal 115
A csomagolás tartalma	Oldal 115
A részegységek leírása	Oldal 115
Műszaki adatok	Oldal 115
Biztonsági utasítások	Oldal 116
Mielőtt először használná	Oldal 118
Kezelés	Oldal 119
Kikapcsolt üzemmód	Oldal 119
Standby (készenléti) mód	Oldal 119
A víztartály feltöltése/kiürítése	Oldal 119
A kefe levétele/felhelyezése	Oldal 119
Ruhadarabok gőzvasalása	Oldal 119
Függönyök és kárpitok gőzvasalása	Oldal 120
A gőzvasalás befejezése	Oldal 121
Tisztítás és ápolás	Oldal 121
Vízköztelenítés	Oldal 121
Tárolás	Oldal 121
Mentesítés	Oldal 121
Garancia	Oldal 122
Garanciális ügyek lebonyolítása	Oldal 122
Szerviz	Oldal 122

Felhasznált figyelmeztető jelzések és szimbólumok

Ebben a használati útmutatóban és a csomagoláson az alábbi figyelmeztető jelzésekkel találkozhat:

 <p>VESZÉLY! Ez a szimbólum a „Veszély” szó mellett nagy kockázati tényezőre hívja fel a figyelmet, melyet ha nem kerülnek el, az súlyos sérülésekhez vagy halálesethez vezet.</p>	 <p>Váltóáram/-feszültség</p>
	<p>Hz Hertz (hálózati frekvencia)</p>
 <p>FIGYELMEZTETÉS! Ez a szimbólum a „Figyelmeztetés” szó mellett közepes kockázati tényezőre hívja fel a figyelmet, melyet ha nem kerülnek el, az súlyos sérülésekhez vagy akár halálesethez is vezethet.</p>	<p>W Watt</p>
	 <p>MEGJEGYZÉS: Ez a szimbólum a „Megjegyzés” szó mellett hasznos információkra hívja fel a figyelmet.</p>
 <p>VIGYÁZAT! Ez a szimbólum a „Vigyázat” szó mellett alacsony kockázati tényezőre hívja fel a figyelmet, melyet ha nem kerülnek el, az kisebb vagy mérsékelt sérülésekhez vezethet.</p>	 <p>Veszély – áramütésveszély!</p>
	 <p>VIGYÁZAT Forró felületek!</p>
 <p>FIGYELEM! Ez a szimbólum a „Figyelem” szó mellett anyagi károk veszélyére utal.</p>	 <p>A termék az I védelmi osztályba tartozik, és földelni kell.</p>
<p>■ Biztonsági utasítások □ Kezelési utasítások</p>	<p>CE A CE-jelzés azt jelzi, hogy a termék megfelel a rá vonatkozó EU előírásoknak.</p>

GŐZÖLŐS KEFE

● Bevezető

Gratulálunk új termékének vásárlása alkalmából. Ezzel a döntésével vállalatunk értékes terméke mellett döntött. A használati utasítás ezen termék része. A biztonságra, a használatára és a megsemmisítésre vonatkozó fontos tudnivalókat tartalmazza. A termék használata előtt ismerje meg az összes használati és biztonsági tudnivalót. A terméket csak a leírtak szerint és a megadott felhasználási területeken alkalmazza. A termék harmadik személy számára való továbbadása esetén kézbesítse vele annak a teljes dokumentációját is.

● Rendeltetészerű használat

A termék textilíák gőzvasalására szolgál. Más célra ne használja.

A termék kizárólag háztartási használatra alkalmas, üzleti célra nem használható.

A gyártó nem vállal felelősséget a szakszerűtlen használatból adódó károkért.



● A csomagolás tartalma

A termék kicsomagolása után ellenőrizze a csomagolás teljességét és az alkatrészek megfelelő állapotát. A használat előtt távolítsa el minden csomagolóanyagot.

- 1x Gőzölős kefe
- 1x Levehető víztartály
- 1x Kefe
- 1x Használati útmutató

● A részegységek leírása

(A ábra)

- 1 Gőzfűvókák
- 2 Kefe
- 3  (A gőzölés gombja zárcsúszkával)
- 4  (A víztartály nyílása)
- 5 Víztartály
- 6 Alap
- 7 **MAX** jelzés (max. betöltési mennyiség 250 ml)
- 8 Elektromos vezeték (megtörés elleni védelemmel és kábel tépőzárral) és csatlakozóval
- 9  (Kioldógombok - a víztartály mindkét oldalán)
- 10 Fogó

(B ábra)

- 11 LED
- 12 Be-/kikapcsológomb **(O/I)**

● Műszaki adatok

Modellszámok	
Olívaszínű	(VDE hálózati csatlakozó): HG10262C (BS hálózati csatlakozó): HG10262C-BS (CH hálózati csatlakozó): HG10262C-CH
Bézs	(VDE hálózati csatlakozó): HG10262D (BS hálózati csatlakozó): HG10262D-BS (CH hálózati csatlakozó): HG10262D-CH
Névleges bemenő feszültség:	220–240 V~, 50–60 Hz
Névleges teljesítmény:	1190–1400 W
Védelmi osztály:	I
Teljesítményfelvétel kikapcsolt üzemmódban:	0,0 W
Energiafogyasztás készenléti üzemmódban:	0,3 W



Biztonsági utasítások

A TERMÉK HASZNÁLTBAVÉTELE ELŐTT ISMERKEDJEN MEG A TERMÉK BIZTONSÁGI UTASÍTÁSAIVAL! HA A TERMÉKET TOVÁBBADJA, ADJA MELLÉ EZEKET A DOKUMENTUMOKAT IS!

A jelen használati útmutatóban leírtak figyelmen kívül hagyásából adódó károk esetén a garancia érvényét veszti! A közvetett károkért nem vállalunk felelősséget! A szakszerűtlen használat vagy a biztonsági utasítások figyelmen kívül hagyása következtében történő anyagi károkért és személyi sérülésekért nem vállalunk felelősséget!

Gyermekek és fogyatékkal élők

**⚠ FIGYELMEZTETÉS!
ÉLETVESZÉLY
GYERMEKEK,
KISGYERMEKEK
SZÁMÁRA!**

Ne hagyja a gyermekeket a csomagolóanyagokkal felügyelet nélkül. A csomagolóanyagok fulladást okozhatnak.

A gyermekek gyakran alábecsülik az ezzel kapcsolatos veszélyeket.

Tartsa a csomagolóanyagokat gyermekektől távol.

- A terméket akkor használhatják 8 éves és afeletti gyermekek, csökkent testi, érzékszervi vagy szellemi képességű, valamint megfelelő tapasztalattal és tudással nem rendelkező személyek, ha számukra felügyeletet biztosítanak vagy ha utasításokat kapnak a termék biztonságos használatával kapcsolatban és megértik az azzal járó veszélyeket.
- Gyermekek nem játszhatnak a készülékkel.
- A tisztítást és a felhasználói karbantartást nem végezhetik gyermekek felügyelet nélkül.

Rendeltetésszerű használat

⚠ FIGYELMEZTETÉS! A szakszerűtlen kezelés sérülésekhez vezethet. A terméket kizárólag ezen használati útmutatónak megfelelően használja. Ne próbálja meg a terméket bármilyen módon módosítani.

Elektromos biztonság

⚠ **VESZÉLY!**

Áramütésveszély! Ne próbálja meg saját kezűleg megjavítani a készüléket. Hibás működés esetén a termék javítási munkáit bízza képzett szakemberre.

⚠ **FIGYELMEZTETÉS!**

Áramütésveszély! A termék elektromos részeit ne merítse vízbe vagy más folyadékokba. Soha ne tartsa a terméket folyó víz alá.

⚠ **FIGYELMEZTETÉS!**

Áramütésveszély! Ne használja a terméket, ha sérült. Ha a termék megsérült, válassza le a hálózati áramról és forduljon az eladóijához.

- Rendszeresen ellenőrizze az elektromos vezeték és a csatlakozó épségét. Ha a termék hálózati csatlakozója megsérül, a kockázatok elkerülése érdekében azt a gyártónak, az ügyfélszolgálatának, vagy egy annak megfelelő képzettségű szakembernek kell kicserélnie.
- Ügyeljen arra, hogy a hálózati feszültség adatai megfeleljenek az adattáblán feltüntetett névleges feszültség adatainak.

Kezelés

⚠ **FIGYELMEZTETÉS!**

Sérülésveszély! Tisztítás előtt, vagy ha a terméket nem használja, kapcsolja ki a terméket és szüntesse meg az áramellátását.

- A terméket ne hagyja felügyelet nélkül, amikor az a hálózati áramra csatlakozik.
- Mielőtt a víztartályba vizet töltene, húzza ki az elektromos csatlakozót a konnektorból.
- A terméket csak egyenes, stabil felületen használja, illetve helyezze el.
- Ügyeljen arra, hogy az terméket az alappal stabil felületre helyezze.
- Ne használja a terméket, ha az leesett, azon látható sérüléseket észlel, vagy ha szivárog.
- Ne használja a készüléket, ha annak az elektromos vezetéke vagy csatlakozója sérült, ha a termék nem működik, vagy azt bármilyen más sérülés érte.
- A terméket csak száraz helyiségekben, beltéren használja.

- Ne használja a terméket nedves kézzel, vagy ha vizes talajon áll. Ne érjen az elektromos csatlakozóhoz vizes kézzel.
- Óvja a terméket a hőtől. Ne tegye a terméket nyílt lángok vagy hőforrások (tűzhelyek, fűtőberendezések) közelébe.
- Óvja az elektromos vezetékét a sérülésektől. Ne hagyja, hogy azt éles sarkokon átlógni, becsípődni, és ne hajlítsa meg. Az elektromos vezetékét tartsa forró felületektől és nyílt lángoktól távol. Ügyeljen arra, hogy azt senki se tudja megrántani, és hogy abban senki ne tudjon elbotlani.
- Ne használja a terméket, ha az elektromos vezeték törésvédő eleme megsérült!
- Az elektromos csatlakozót ne a vezetéknél fogva húzza ki, és ne tekerje az elektromos vezetékét a termék köré.
- A terméket, az elektromos vezetékét és a csatlakozót óvja a portól, a közvetlen napfénytől, a rácseppenő vagy ráfröccsenő víztől.
- A terméket tárolja hűvös, száraz, nedvességtől védett, gyermekektől elzárt helyen.

- Tisztítsa meg a terméket (lásd a „Tisztítás és ápolás” c. fejezetet).

Égési sérülések veszélye

- A termék használata során legyen óvatos, mert a termékből gőz távozik.
 - A felmelegedett termékhez csak a fogónál érjen.
 - A gőz nagyon forró. Soha ne tartsa a kezét a gőzfúvókák elé.
 - A használat során, illetve felmelegedett állapotban ne érjen a gőzfúvókákhoz (pl. hogy ellenőrizze a hőmérsékletet).
 - A terméket és az elektromos vezetékét tartsa 8 év alatti gyermekektől távol, amikor az az elektromos hálózatra hálózati csatlakozik, vagy amíg lehül.
- **Mielőtt először használná**
- Távolítsa el a csomagolóanyagokat. Ellenőrizze, hogy az alkatrészek hiánytalanok-e.
 - Tisztítsa meg a terméket (lásd a „Tisztítás és ápolás” c. fejezetet).

MEGJEGYZÉS: Az első használat során a terméket enyhe füst és szagok hagyhatják el. Ezek csupán gyártási és szállítási segédanyagok, melyek hamar eltűnnek. Emellett kisebb zajok, kattánások, recsenések is hallhatók. Ezek is hamar megszűnnek, amint a műanyag alkatrészek végleg hozzáigazodnak a üzemelés feltételeihez.

● Kezelés

● Kikapcsolt üzemmód

- A termék kikapcsolt üzemmódba lép, ha a be-/kikapcsológombot **12**  állásban van.

● Standby (készenléti) mód

- Ha elengedik a gőzölés gombját **3**, a termék 15 perc után automatikusan leállítja a fűtést, és a piros LED **11** villog.

● A víztartály feltöltése/kiürítése

⚠ VESZÉLY! Áramütésveszély! A víztartály **5** feltöltése előtt: Húzza ki az elektromos csatlakozót **8** a konnektorból.

① MEGJEGYZÉSEK:

- A víztartályba **5** vizet töltsön (adalékok nélkül). Vegye figyelembe a helyi vízkeménységet:

Vízkeménység	Víz
Lágy	Csapvíz
Közepesen kemény	Desztillált víz és csapvíz (arány: 1:1)
Kemény	Desztillált víz
A helyi vízkeménységi értékekkel kapcsolatban érdeklődjön vízszolgáltatójánál.	

- A víztartály **5** űrtartalma kb. 250 ml.
- A **MAX** jelzés **7** a maximális vízszinthez csak akkor érvényes, ha a víztartály **5** függőlegesen áll.

- **A víztartály **5** feltöltése:** Nyomja meg a kioldógombokat **9**. Húzza ki a víztartályt a termékből (C ábra). Töltsön be vizet a víztartályba a víztartály nyílásán **4** keresztül. Ne haladjon meg a **MAX** jelzés **7**.

Zárja le a víztartály nyílását **10**. Törölje le a kifröccsent vizet. Helyezze be a víztartályt a termékbe (D ábra). A víztartály a termékben egy kattánó hanggal rögzül.

- **A víztartály **5** kiürítése:** Vegye ki a víztartályt. Öntse ki a vizet a víztartályból a víztartály nyílásán **4** keresztül.

● A kefe levétele/felhelyezése

(E ábra)

⚠ FIGYELMEZTETÉS! Égési sérülés veszélye! A kefe **2** levétele/felhelyezése előtt várja meg, amíg a termék lehűl.

- ① **MEGJEGYZÉS:** A termék kefével **2** és anélkül is használható.

- **A kefe **2** levétele:** Óvatosan húzza le a kefét az alsó talpról.
- **A kefe **2** felhelyezése:** Nyomja rá a kefét a gőzfúvókákra **1**. Az alsó talpnak rögzülnie kell.

● Ruhadarabok gőzvasalása

- **Előkészületek:** Akassza rá a ruhadarabot egy vállfára vagy egy rúdra.

⚠ FIGYELEM! A termék sérülésének veszélye! Gőzvasalás előtt: A vasalási utasítások segítségével ellenőrizze, hogy az adott ruhadarabot lehet-e a termékkel kezelni:

Vasalási utasítás	Használható
	Igen
	Igen
	Igen
	Nem
A vasalási utasításokat általában a ruhára varrt címkén találja.	

Ha nincs címke: Kezdje a gőzvasalást egy nem látható helyen.

⚠ FIGYELEM! A termék sérülésének veszélye!

Ne kezeljen bőrt, bársonyt, impregnált bútorokat, valamint gőzre érzékeny anyagokat.

Hőre érzékeny anyagokhoz (pl. szintetikus anyagokhoz, ilyen a poliamid vagy a rayon) ne érjen közvetlenül a forró gőzfúvókákkal **1**. Csak a gőzvasalás funkciót használja.

- Dugja be az elektromos csatlakozót **8** egy megfelelő konnektorba. A be-/kikapcsológombot **12** fordítsa **I** állásba.

LED 11	Leírás
Villog (kék)	A termék felmelegszik
Folyamatosan világít (kék)	A termék gőzvasalásra készen áll

- **Gőzfúvás:** Tartsa lenyomva a **3** gombot.

⚠ FIGYELMEZTETÉS! Égési sérülés veszélye!

A gőzfúvókákat **1** a gőzvasalás során mindig a ruhadarabra irányítsa (F ábra).

Soha ne gőzvasaljon ruhadarabokat, amíg azokat valaki épp hordja.

Hagyja a ruhákat egy vállfán lehűlni, mielőtt hordaná azokat.

- Húzza meg a ruhadarabot enyhén hosszanti irányban. Nedvesítse meg a ruhadarabot, majd haladjon a kefével **2** a felület felett. Eközben tartsa a kezeit a gőztől távol.
- Gyakoroljon a kefével **2** enyhe nyomást a ruhadarabra. Mozgassa a keféket egyenes vonalban oda-vissza.

ⓘ MEGJEGYZÉSEK:

- Mosás után: Akassza fel a ruhadarabokat (pl. egy vállfára). A ruhadarabok így száradás közben kevésbé gyűrődnek meg.
- A termékkel nem lehet erős éleket vasalni vagy sima, jól vasalt megjelenést kölcsönözni. Az ilyen igényekhez inkább vasaló ajánlott.

- Gőzvasalás során: A ruhadarabok felszívják a nedvességet. Hagyja a ruhákat teljes mértékben megszáradni, mielőtt eltenné azokat a szekrénybe.

Folyamatos gőzölés

Folyamatos működés során a gőzfúvókából **1** folyamatosan áramlik a gőz, a **3** gombot nem kell benyomva tartani.

Folyamatos gőzölés	
A folyamatos működés megkezdése	Tartsa lenyomva a 3 gombot. Tolja a zárcsúszkát 3 lefelé.
A folyamatos működés befejezése	Tolja a zárcsúszkát 3 felfelé.

- Ha a gőzfúvókákból **1** víz csepeg: Tolja a zárcsúszkát **3** felfelé. Engedje fel a **3** gombot. A termék felmelegszik.

ⓘ MEGJEGYZÉSEK:

- Ha a folyamatos gőzölés során a víztartály **5** kiürül, a termék 40 másodperc elteltével magától kikapcsol. A piros színű LED **11** villog. Engedje fel a **3** gombot. Töltsön vizet a víztartályba (lásd a „Vítartály feltöltése” c. részt).
- Ha megnyomja a gőzölés gombját **3**, a termék magától újra bekapcsol.

● Függönyök és kárpitok gőzvasalása

- Függönyök és kárpitok gyűrődéseinek eltávolításához akassza azokat egy korlátra, majd húzza feszesre.
- Gőzvasalás előtt: Végezzen el egy próbát egy nem látható helyen.
- Gőzvasalja ki a függönyt/kárpitot (lásd a „Ruhadarabok gőzvasalása” c. részt).
- A termék vízszintes használata: A maximális gőzölési teljesítmény érdekében a terméket időnként állítsa függőleges helyzetbe.

● A gőzvasalás befejezése

- Szükség esetén tolja a zárcsúszkát **[3]** felfelé. Engedje fel a **[3]** gombot.
 - Állítsa a terméket az alapijára **[6]** egy egyenletes, stabil felületre.
 - A be-/kikapcsológombot **[12]** fordítsa **○** állásba. Húzza ki az elektromos csatlakozót **[8]** a konnektorból.
- ① MEGJEGYZÉS:** Ha elengedik a **[3]** gombot, a termék kb. 15 perc után automatikusan leállítja a fűtést, és a piros LED **[11]** villog.
- Várja meg, míg a termék lehűl (kb. 15 perc). Amíg a termék még forró, ne hagyja azt felügyelet nélkül.
 - Minden használat után ürítse ki a víztartályt **[5]**, így megelőzheti a vízkőlerakódások kialakulását (lásd a „Vízartály feltöltése/kiürítése” c. részt).

● Tisztítás és ápolás

⚠ VESZÉLY! Áramütésveszély! A termék tisztítása vagy karbantatása előtt: Húzza ki az elektromos csatlakozót **[8]** a konnektorból.

⚠ FIGYELMEZTETÉS! A termék elektromos részeit ne merítse vízbe vagy más folyadékokba. Soha ne tartsa a terméket folyó víz alá.

- A terméket csak egy enyhén nedves ruhával tisztítsa.
- A tisztításhoz ne használjon súrolószereket, durva tisztítószerereket vagy kemény keféket.
- Tisztítás után hagyja a készülék részeit megszáradni.

● Vízkötelenítés

- Használjon kereskedelmi forgalomban kapható vízköoldót.
- Készítsen el egy oldatot vízköoldóból és vízből. Töltse be az oldatot a **MAX** jelzésig **[7]** a víztartályba **[5]**. Helyezze be a víztartályt a termékbe.

⚠ FIGYELMEZTETÉS! Az oldat összekeverése során vegye figyelembe a vízköoldó gyártójának utasításait.

- Hagyja az oldatot a vízköoldó gyártójának az utasításai szerint hatni.
- Dugja be az elektromos csatlakozót **[8]** egy megfelelő konnektorba.
- Várja meg, amíg a termék felmelegedik működési hőmérsékletre (a LED **[11]** folyamatosan világít).
- Hagyja a gőzt egy mosdókagyló felett távozni addig, amíg meg nem szűnnek a lerakódások és a szennyeződések.
- Húzza ki az elektromos csatlakozót **[8]** a konnektorból.
- Ürítse ki a víztartályt **[5]**. Öblítse ki a víztartályt tiszta vízzel.
- A belső vezetékek kiöblítéséhez kezdjen el tiszta csapvízzel gőzölni (lásd a „Ruhadarabok gőzvasalása” c. részt).

● Tárolás

- Ha a terméket nem használja, tárolja azt az eredeti csomagolásában.
- A terméket tárolja száraz, gyermekek számára nem elérhető helyen.
- A terméket csak üres víztartállyal **[5]** tárolja.

● Mentésítés

A csomagolás környezetbarát anyagokból készült, amelyeket a helyi újrahasznosító helyeken adhat le ártalmatlanítás céljából.



A hulladék elkülönítéséhez vegye figyelembe a csomagolóanyagban található jelzéseket. Ezek rövidítéseket (a) és számokat (b) tartalmaznak a következő jelentéssel: 1-7: műanyagok / 20-22: papír és karton / 80-98: kötőanyagok.

Termék:



Points de collecte sur www.quefairemesdechets.fr
Privilégiez la réparation ou le don de votre appareil !

A termék, beleértve a tartozékokat és a csomagolóanyagokat is, újrahasznosítható, és a gyártó kiterjesztett felelőssége alá tartozik. A jobb hulladékkezelés érdekében az ábrán látható információk (szortírozási információk) alapján külön ártalmatlanítsa őket. A Triman-logó csak Franciaországra vonatkozik.



A kiszolgált termék megsemmisítési lehetőségeiről lakóhelye illetékes önkormányzatánál tájékozódhat.



A környezete érdekében, ne dobja a kiszolgált terméket a háztartási szemétkébe, hanem adja le szakszerű ártalmatlanításra. A gyűjtőhelyekről és azok nyitvatartási idejéről az illetékes önkormányzatnál tájékozódhat.

● **Garancia**

A terméket gondosan, szigorú minőségi előírások betartásával gyártottuk, és a szállítás előtt gondosan ellenőriztük. Anyag- vagy gyártási hibák esetén a termék eladóival szemben törvényes jogok illetik meg. Az Ön törvényes jogait az általunk alább meghatározott garancia semmilyen módon nem korlátozza.

Erre a termékre 3 év garanciát adunk a vásárlás dátumától számítva. A garancia idő a vásárlás dátumával kezdődik. Biztonságos helyen őrizze meg az eredeti vásárlói bizonylatot, mert ez a dokumentum szükséges a vásárlás bizonyításához.

A vásárláskor fennálló károkat és hiányosságokat a termék kicsomagolása után haladéktalanul jelezze.

Ha ezen a terméken a vásárlástól számított 3 éven belül anyag- vagy gyártási hibát észlel, választásunk szerint ingyenesen megjavítjuk vagy kicseréljük a terméket. A garancia idő nem hosszabbodik meg a helyette nyújtott szavatossági igény által. Ez a kicserélt vagy javított alkatrészekre is érvényes.

A garancia megszűnik, ha a terméket megrongálták, ill. nem szakszerűen kezelték vagy végezték a karbantartást.

A garancia az anyag- és gyártási hibákra vonatkozik. Ez a garancia nem terjed ki azokra a termékalkatrészekre, amelyek normál kopásnak vannak kitéve, és ezért gyorsan kopó alkatrésznek minősülnek (pl. elemekre, akkumulátorokra, tömlőkre, tintapatronokra), illetve a törékeny alkatrészek sérülésére, pl. kapcsolókra vagy üveg alkatrészekre.

● **Garanciális ügyek lebonyolítása**

Ügyének gyors elintézhetsége céljából, kérjük kövesse az alábbi útmutatást:

Kérjük, kérdések esetére készítse elő a pénztárblokkot és a cikkszámot (IAN 460396_2401) a vásárlás tényének az igazolására.

Kérjük, hogy a cikkszámot olvassa le a típustábláról, a gravírozásból, az Útmutató címlapjáról (balra lent), illetve a hátoldalon, vagy a termék alján található matricáról.

Amennyiben működési hibák, vagy egyéb hiányosság lépne fel, először vegye fel a kapcsolatot a következőkben megnevezett szervizek egyikével telefonon, vagy e-mailen.

A hibásnak ítélt terméket ezután a vásárlást igazoló blokk, valamint a hiba leírásának és keletkezési idejének mellékelésével díjmentesen postázhatja az Önnel közölt szervic címre.

● **Szerviz**

HU Szerviz Magyarország

Tel.: 0680021536

E-mail: owim@lidl.hu

