

LED-WAND-/DECKENLEUCHE/LED WALL/CEILING LIGHT/PLAFONNIER/APPLIQUE MURALE À LED

DE AT CH

LED-WAND-/DECKENLEUCHE

Montage-, Bedienungs- und Sicherheitshinweise

FR BE

PLAFONNIER/APPLIQUE MURALE À LED

Instructions de montage, d'utilisation et consignes de sécurité

PL

LAMPÁ ŚCIENNA/SUFITOWA LED

Wskazówki montażu, obsługi i bezpieczeństwa

SK

NÁSTENNÉ/STROPNÉ LED SVIETIDLO

Pokyny pre montáž, obsluhu a bezpečnostné pokyny

DK

LED VÆG-/LOFTSLAMPE

Monterings-, betjenings- og sikkerhedshenvisninger

HU

LED FALI-/MENNYEZETI LÁMPA

Szerelési, használati és biztonsági tudnivalók

GB IE

LED WALL/CEILING LIGHT

Assembly, operating and safety instructions

NL BE

LED-WAND-/PLAFONDLAMP

Montage-, bedienings- en veiligheidsinstructies

CZ

NÁSTĚNNÉ / STROPNÍ LED SVÍTLIDLO

Pokyny k montáži, obsluze a bezpečnostní pokyny

ES

LÁMPARA LED DE PARED/TECHO

Instrucciones de montaje, de uso y de seguridad

IT

LAMPADA LED DA SOFFITTO O DA PARETE

Istruzioni di montaggio, d'uso e di sicurezza

IAN 428268_2301

DE BE NL FR
PL CZ SK

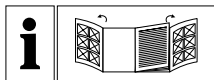

DE AT CH

Klappen Sie vor dem Lesen die beiden Seiten mit den Abbildungen aus und machen Sie sich anschließend mit allen Funktionen des Gerätes vertraut.

GB IE

Before reading, unfold both pages containing illustrations and familiarise yourself with all functions of the device.

FR BE

Avant de lire le mode d'emploi, ouvrez les deux pages contenant les illustrations et familiarisez-vous ensuite avec toutes les fonctions de l'appareil.

NL BE

Vouw vóór het lezen de beide pagina's met de afbeeldingen open en maak u vertrouwd met alle functies van het apparaat.

PL

Przed przeczytaniem proszę rozłożyć obie strony z ilustracjami, a następnie proszę zapoznać się z wszystkimi funkcjami urządzenia.

CZ

Před čtením si odklopte obě dvě strany s obrázky a potom se seznámte se všemi funkcemi přístroje.

SK

Pred čítaním si odklopte obidve strany s obrázkami a potom sa oboznámte so všetkými funkciami prístroja.

ES

Antes de empezar a leer abra las dos páginas que contienen las imágenes y, en seguida, familiarícese con todas las funciones del dispositivo.

DK

Før du læser, vend begge siderne med billeder frem og bliv bekendt med alle apparatets funktioner.

IT

Prima di leggere aprire le due pagine con le immagini e prendere confidenza con le diverse funzioni dell'apparecchio.

HU

Olvasság előtt kattintson az ábrát tartalmazó oldalra és végezetül ismerje meg a készülék mindegyik funkcióját.

DE/AT/CH	Montage-, Bedienungs- und Sicherheitshinweise	Seite	5
GB/IE	Assembly, operating and safety instructions	Page	13
FR/BE	Instructions de montage, d'utilisation et consignes de sécurité	Page	21
NL/BE	Montage-, bedienings- en veiligheidsinstructies	Pagina	29
PL	Wskazówki montażu, obsługi i bezpieczeństwa	Strona	37
CZ	Pokyny k montáži, obsluze a bezpečnostní pokyny	Strana	45
SK	Pokyny pre montáž, obsluhu a bezpečnostné pokyny	Strana	53
ES	Instrucciones de montaje, de uso y de seguridad	Página	61
DK	Monterings-, betjenings- og sikkerhedshenvisninger	Side	69
IT	Istruzioni di montaggio, d'uso e di sicurezza	Pagina	77
HU	Szerelési, használati és biztonsági tudnivalók	Oldal	85

14140609L

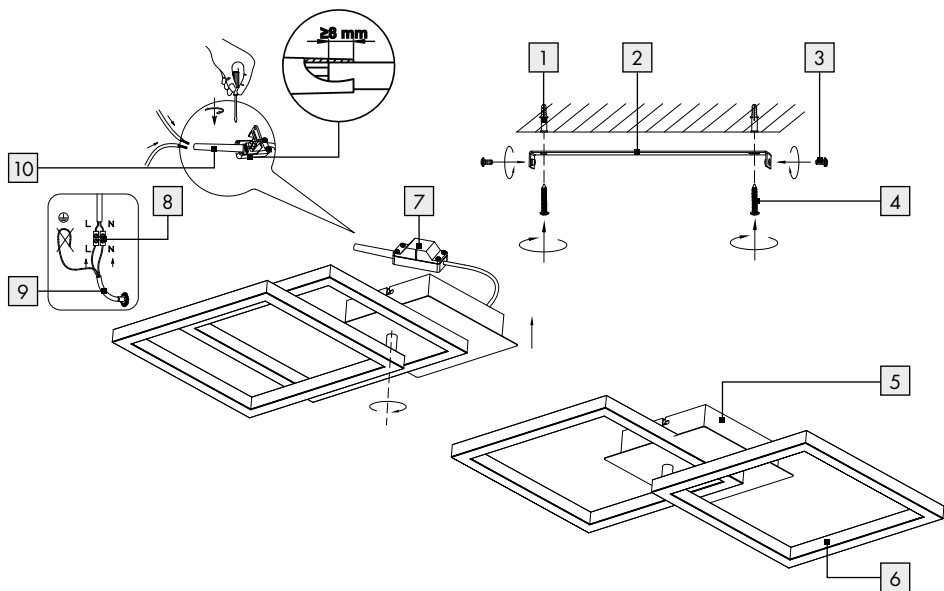

14140709L

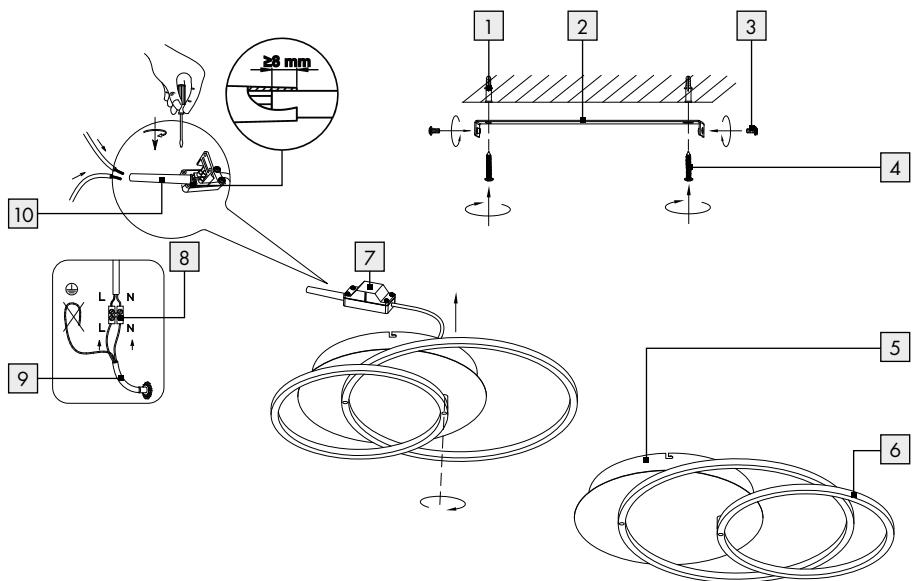



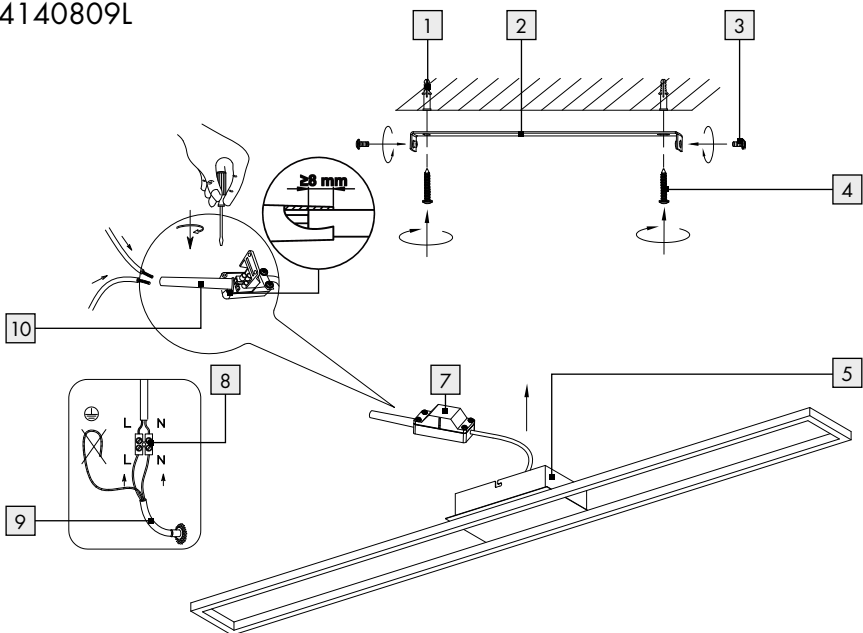

























14140809L



Legende der verwendeten Piktogramme	Seite	6
Einleitung	Seite	7
Bestimmungsgemäße Verwendung.....	Seite	7
Lieferumfang.....	Seite	7
Teilebeschreibung.....	Seite	7
Technische Daten.....	Seite	7
Sicherheit	Seite	8
Sicherheitshinweise.....	Seite	8
Vorbereitung	Seite	9
Benötigtes Werkzeug und Material.....	Seite	9
Leuchte montieren	Seite	9
Inbetriebnahme	Seite	10
Wartung und Reinigung	Seite	10
Entsorgung	Seite	10
Informationen	Seite	11
Garantie.....	Seite	11
Konformitätserklärung.....	Seite	11
Hersteller/Service.....	Seite	11

Legende der verwendeten Piktogramme

Legende der verwendeten Piktogramme			
	Bedienungsanleitung lesen!		Warnung vor elektrischem Schlag! Lebensgefahr!
W	Watt (Wirkleistung)		Diese Leuchte ist ausschließlich für den Betrieb im Innenbereich, in trockenen und geschlossenen Räumen geeignet.
Hz	Hertz (Frequenz)		So verhalten Sie sich richtig
V	Volt		Vorsicht! Verbrennungsgefahr durch heiße Oberflächen!
	Schutzklasse II		Entsorgen Sie Verpackung und Gerät umweltgerecht!
	Warn- und Sicherheitshinweise beachten!		Lebens- und Unfallgefahr für Kleinkinder und Kinder
	Papier		Diese Leuchte ist nicht geeignet für externe Dimmer und elektronische Schalter.
	Dimmbar per Wandschalter		Die Verpackung besteht aus 100 % recyceltem Papier.
IP20	Die Leuchte besitzt die Schutzart „IP20“ und ist ausschließlich für den Einsatz im Innenbereich von privaten Haushalten vorgesehen. Kein Schutz gegen das Eindringen von Wasser.		Wechselspannung (Strom- und Spannungsart)
		tc	Referenztemperatur am Gehäuse
	Belegung (Wechselspannung)		Polarität des Anschlusses
	Kurzschlussfester Sicherheitstransformator	ta	höchste Bemessungs-/ Umgebungstemperatur
	Gleichspannung (Strom- und Spannungsart)	SELV	Schutzkleinspannung
	Lichttemperatur in Kelvin	Ra	Farbwiedergabeindex
	Zur Vermeidung von Gefährdungen darf eine beschädigte Lichtquelle dieses Produkts ausschließlich vom Hersteller, seinem Servicevertreter oder einer vergleichbaren Fachkraft ausgetauscht werden.		Zur Vermeidung von Gefährdungen darf ein beschädigtes Betriebsgerät dieses Produkts ausschließlich vom Hersteller, seinem Servicevertreter oder einer vergleichbaren Fachkraft ausgetauscht werden.
	Lumen		Sicherheitshinweise Handlungsanweisungen

Legende der verwendeten Piktogramme			
	Wellpappe		Polyethylen (geringe Dichte)
	Lambda		Messpunkt der Gehäusetemperatur
	Milliampere		Ampere

LED-Wand-/Deckenleuchte

● Einleitung



Wir beglückwünschen Sie zum Kauf Ihres neuen Gerätes. Sie haben sich damit für ein hochwertiges Produkt entschieden.

Bitte lesen Sie diese Bedienungsanleitung vollständig und sorgfältig durch. Klappen Sie die Seite mit den Abbildungen aus. Diese Anleitung gehört zu diesem Produkt und enthält wichtige Hinweise zur Inbetriebnahme und Handhabung. Beachten Sie immer alle Sicherheitshinweise. Prüfen Sie vor der Inbetriebnahme, ob die korrekte Spannung vorhanden ist und ob alle Teile richtig montiert sind. Sollten Sie Fragen haben oder unsicher in Bezug auf die Handhabung des Gerätes sein, setzen Sie sich bitte mit Ihrem Händler oder der Servicestelle in Verbindung. Bewahren Sie diese Anleitung bitte sorgfältig auf und geben Sie sie ggf. an Dritte weiter.

● Bestimmungsgemäße Verwendung



Diese Leuchte ist ausschließlich für den Betrieb im Innenbereich, in trockenen und geschlossenen Räumen geeignet. Die

Leuchte kann auf allen normal entflammaren Oberflächen befestigt werden. Das Produkt ist nur für den Einsatz in privaten Haushalten und nicht für den kommerziellen Gebrauch vorgesehen. Dieses Produkt ist vorgesehen für den normalen Betrieb und kann für die Wand- oder Deckenmontage eingesetzt werden.

● Lieferumfang

Kontrollieren Sie unmittelbar nach dem Auspacken immer den Lieferumfang auf Vollständigkeit sowie den einwandfreien Zustand des Gerätes.

- 1 LED-Wand-/Deckenleuchte (Modell 14140609L/14140709L/14140809L)
- 2 Dübel
- 2 Schrauben
- 1 Montage- und Bedienungsanleitung

● Teilebeschreibung

- 1 Dübel
- 2 Montagewinkel
- 3 Schraube (Anschlussgehäuse)
- 4 Schraube (Montagewinkel)
- 5 Anschlussgehäuse
- 6 Oberer Leuchtenarm
(Modell 14140609L/14140709L)
- 7 Anschlusskasten
- 8 Lüsterklemme
- 9 Netzanschlusskabel (extern)
- 10 Gummitülle

● Technische Daten

Leuchte:

- Modellnummer: 14140609L/14140709L/
14140809L
- Betriebsspannung: 230-240V~, 50 Hz
- Nennleistung max: 14140609L/
14140809L: 20 W
14140709L: 24 W

Schutzklasse: II/□
Schutzart: IP20

LED:

Leuchtmittel: LED Modul
Nennleistung max: 14140609L: LED,
19 W (2 x 9,5 W)
14140709L: LED, 23,5 W
(1 x 9,5 W + 1 x 14 W)
14140809L: LED, 19 W

Schutzklasse: II/□
Schutzart: IP20

14140609L:

Dieses Produkt enthält Lichtquellen der Energieeffizienzklasse „G“.

14140709L:

Dieses Produkt enthält Lichtquellen der Energieeffizienzklasse „E“.

14140809L:

Dieses Produkt enthält Lichtquellen der Energieeffizienzklasse „F“.

● Sicherheit



Sicherheitshinweise

Bei Schäden, die durch Nichtbeachtung dieser Bedienungsanleitung verursacht werden, erlischt der Garantianspruch! Für Folgeschäden wird keine Haftung übernommen! Bei Sach- oder Personenschäden, die durch unsachgemäße Handhabung oder Nichtbeachtung der Sicherheitshinweise verursacht werden, wird keine Haftung übernommen! Es dürfen ausschließlich mitgelieferte Einzelteile verwendet werden, da sonst jegliche Gewährleistungsansprüche erlöschen.

-  **WARNUNG! LEBENS- UND UNFALLGEFAHR FÜR KLEINKINDER UND KINDER!**

Lassen Sie Kinder niemals unbeaufsichtigt mit dem Verpackungsmaterial. Es besteht

Erstickungsgefahr durch Verpackungsmaterial. Kinder unterschätzen häufig die Gefahren. Halten Sie Kinder stets vom Produkt fern.

- Dieses Gerät kann von Kindern ab 8 Jahren und darüber sowie von Personen mit verringerten physischen, sensorischen oder mentalen Fähigkeiten oder Mangel an Erfahrung und Wissen benutzt werden, wenn sie beaufsichtigt oder bezüglich des sicheren Gebrauchs des Gerätes unterwiesen wurden und die daraus resultierenden Gefahren verstehen. Kinder dürfen nicht mit dem Gerät spielen. Reinigung und Benutzerwartung dürfen nicht von Kindern ohne Beaufsichtigung durchgeführt werden.



Vermeiden Sie Lebensgefahr durch elektrischen Schlag

- Lassen Sie die Elektroinstallation durch einen ausgebildeten Elektriker oder eine für Elektroinstallationen eingewiesene Person durchführen.
- Bei Sach- oder Personenschäden, die durch unsachgemäße Handhabung oder Nichtbeachtung der Sicherheitshinweise verursacht werden, wird keine Haftung übernommen!
- Benutzen Sie Ihre Leuchte niemals, wenn Sie irgendwelche Beschädigungen feststellen.
- Entfernen Sie vor der Montage die Sicherung oder schalten Sie den Leitungsschutzschalter im Sicherungskasten aus (0-Stellung).
- Vermeiden Sie unbedingt die Berührung der Leuchte mit Wasser oder anderen Flüssigkeiten.
- Vergewissern Sie sich vor der Montage, dass die vorhandene Netzspannung mit der benötigten Betriebsspannung der Leuchte übereinstimmt (siehe „Technische Daten“).
- Stellen Sie sicher, dass bei der Montage keine Leitungen beschädigt werden.
- Öffnen Sie niemals eines der elektrischen Betriebsmittel oder stecken irgendwelche Gegenstände in dieselben. Derartige Eingriffe bedeuten Lebensgefahr durch elektrischen Schlag.



Vermeiden Sie Brand- und Verletzungsgefahr

- Stellen Sie sicher, dass die Leuchte ausgeschaltet und abgekühlt ist, bevor Sie diese berühren, um Verbrennungen zu vermeiden.
- Befestigen Sie die Leuchte nicht auf feuchtem oder leitendem Untergrund.
- Nicht direkt in die Lichtquelle (Leuchtmittel, LED etc.) hineinschauen. Die Lichtquelle (Leuchtmittel, LED etc.) nicht mit einem optischen Instrument (z. B. Lupe) betrachten.
- Zur Vermeidung von Gefährdungen darf eine beschädigte äußere flexible Leitung dieser Leuchte ausschließlich vom Hersteller, seinem Servicevertreter oder einer vergleichbaren Fachkraft ausgetauscht werden.
- Die Lichtquelle dieser Leuchte darf nur vom Hersteller oder einem von ihm beauftragtem Techniker oder einer vergleichbar qualifizierten Person ersetzt werden.



So verhalten Sie sich richtig

- Montieren Sie die Leuchte so, dass sie vor Feuchtigkeit, Verschmutzung und zu starker Erwärmung geschützt ist.
- Seien Sie stets aufmerksam! Achten Sie immer darauf was Sie tun und gehen Sie stets mit Vernunft vor. Verwenden Sie die Leuchte in keinem Fall, wenn Sie unkonzentriert sind oder sich unwohl fühlen.
- Machen Sie sich vor der Verwendung mit allen Anweisungen und Abbildungen in dieser Anleitung sowie mit der Leuchte selbst vertraut.

● Vorbereitung

● Benötigtes Werkzeug und Material

Die genannten Werkzeuge und Materialien sind nicht im Lieferumfang enthalten. Es handelt sich hierbei um unverbindliche Angaben und Werte zur

Orientierung. Die Beschaffenheit des Materials richtet sich nach den individuellen Gegebenheiten vor Ort.

- Bleistift/Markierwerkzeug
- 2-poliger Spannungsprüfer
- Schraubendreher (Kreuz- und Schlitzschraubendreher)
- Bohrmaschine
- Bohrer (ø 6 mm)
- Seitenschneider
- Leiter

● Leuchte montieren







Wichtig: Der elektrische Anschluss muss durch einen ausgebildeten Elektriker oder eine für Elektroinstallationen eingewiesene Person erfolgen. Diese muss Kenntnis über die Eigenschaften der Leuchte und Anschlussbestimmungen haben.

WARNUNG! STROMSCHLAGGEFAHR!

Entfernen Sie die Sicherung oder schalten Sie den Leitungsschutzschalter im Sicherungskasten aus (0-Stellung), bevor Sie mit der Montage der Leuchte beginnen.

- Prüfen Sie mit einem 2-poligem Spannungsprüfer, ob die Zuleitung spannungsfrei ist.
- Entfernen Sie die seitlich am Anschlussgehäuse 5 sichtbaren Schrauben 3 und nehmen Sie den Montagewinkel 2 auf der Rückseite ab.
- Markieren Sie die Bohrlöcher mit Hilfe der im Montagewinkel 2 für die Schrauben vorgesehenen Langlöcher.
- Bohren Sie nun die Befestigungslöcher (ø 6 mm, Tiefe ca. 40 mm). Stellen Sie sicher, dass Sie die Zuleitung nicht beschädigen.
- Führen Sie die Dübel 1 in die Bohrlöcher ein.
- Befestigen Sie den Montagewinkel 2 mit den mitgelieferten Schrauben 4.
- Öffnen Sie den Anschlusskasten 7.
- Führen Sie das Netzanschlusskabel (extern) 9 durch die Gummitülle 10.
- Verbinden Sie nun das Anschlusskabel der Leuchte mittels Lüsterklemme 8 mit dem Netzanschlusskabel (extern) 9.

Hinweis: Achten Sie darauf, dass Sie die einzelnen Leiter des Netzanschlusskabels (extern) jeweils richtig anschließen: stromführender Leiter, schwarz oder braun = Symbol L, Neutralleiter, blau = Symbol N, Schutzklasse II/□.

- Diese Leuchte besitzt die Schutzklasse 2. Der Schutzleiter wird nicht angeschlossen.
- Drücken Sie die doppelte Isolierung des Netzanschlusskabels (extern)  mindestens 8 mm in die Gummitülle  hinein.
- Achten Sie darauf, dass die Gummitülle  richtig im Anschlusskasten  sitzt.
- Schließen Sie den Anschlusskasten .
- Verschrauben Sie nun die Leuchte mittels der Schrauben  mit dem Montagewinkel .

Modell 14140609L/14140709L:

- Bringen Sie den oberen Leuchtenarm  in die gewünschte Position. Achten Sie darauf, dass Sie den Leuchtenarm nicht zu weit drehen.
- Setzen Sie die Sicherung wieder ein oder schalten Sie den Leitungsschutzschalter am Sicherungskasten ein (I-Stellung).

Ihre Leuchte ist nun betriebsbereit.

● Inbetriebnahme

- Schalten Sie die Leuchte über den Wandschalter ein bzw. aus.
- Die Leuchte lässt sich über den Wandschalter durch kurz aufeinander folgendes Betätigen des Wandschalters in 3 Stufen dimmen.

● Wartung und Reinigung

WARNUNG! STROMSCHLAGGEFAHR!

Trennen Sie zur Reinigung die Leuchte zuerst vom Stromnetz. Entfernen Sie hierfür die Sicherung oder schalten Sie den Leitungsschutzschalter im Sicherungskasten aus (0-Stellung).

VORSICHT! VERBRENNUNGSGEFAHR DURCH HEISSE OBERFLÄCHEN!

Lassen Sie die Leuchte vollständig abkühlen.

- Benutzen Sie keine Lösungsmittel, Benzin o. Ä. Die Leuchte würde hierbei Schaden nehmen.
- Verwenden Sie zur Reinigung nur ein trockenes, fusselfreies Tuch.
- Setzen Sie die Sicherung wieder ein oder schalten Sie den Leitungsschutzschalter am Sicherungskasten ein (I-Stellung).

● Entsorgung

Die Verpackung besteht aus umweltfreundlichen Materialien, die Sie über die örtlichen Recyclingstellen entsorgen können.



Beachten Sie die Kennzeichnung der Verpackungsmaterialien bei der Abfalltrennung, diese sind gekennzeichnet mit Abkürzungen (a) und Nummern (b) mit folgender Bedeutung: 1–7: Kunststoffe/20–22: Papier und Pappe/80–98: Verbundstoffe.



Das Symbol der durchgestrichenen Mülltonne bedeutet, dass dieses Gerät am Ende der Nutzungszeit nicht über den Hausmüll entsorgt werden darf. Das Gerät ist bei eingerichteten Sammelstellen, Wertstoffhöfen oder Entsorgungsbetrieben abzugeben. Zudem sind Vertreter von Elektro- und Elektronikgeräten sowie Vertreter von Lebensmitteln zur Rücknahme verpflichtet. LIDL bietet Ihnen Rückgabemöglichkeiten direkt in den Filialen und Märkten an. Rückgabe und Entsorgung sind für Sie kostenfrei. Beim Kauf eines Neugerätes haben Sie das Recht, ein entsprechendes Altgerät unentgeltlich zurückzugeben. Zusätzlich haben Sie die Möglichkeit, unabhängig vom Kauf eines Neugerätes, unentgeltlich (bis zu drei) Altgeräte abzugeben, die in keiner Abmessung größer als 25 cm sind. Bitte löschen Sie vor der Rückgabe alle personenbezogenen Daten. Bitte entnehmen Sie vor der Rückgabe Batterien oder Akkumulatoren, die nicht vom Altgerät umschlossen sind, sowie Lampen, die zerstörungsfrei entnommen werden können und führen diese einer separaten Sammlung zu.



Das Produkt inkl. Zubehör und die Verpackungsmaterialien sind recyclebar und unterliegen einer erweiterten Herstellerverantwortung. Entsorgen Sie diese getrennt, den abgebildeten Info-tri (Sortierinformation) folgend, für eine bessere Abfallbehandlung. Das Triman-Logo gilt nur für Frankreich.

● Informationen

● Garantie

Sie erhalten zum Zeitpunkt des Kaufs auf dieses Gerät 36 Monate Garantie. Das Gerät wurde sorgfältig produziert und einer genauen Qualitätskontrolle unterzogen. Innerhalb der Garantiezeit beheben wir kostenlos alle Material- oder Herstellerfehler. Sollten sich dennoch während der Garantiezeit Mängel herausstellen, senden Sie das Gerät bitte an die aufgeführte Service-Adresse unter Angabe folgender Modellnummer: 14140609L/14140709L/14140809L.

Von der Garantie ausgeschlossen sind Schäden durch nicht sachgemäße Handhabung, Nichtbeachtung der Bedienungsanleitung oder Eingriff durch nicht autorisierte Personen sowie Verschleißteile (wie z. B. Leuchtmittel). Durch die Garantieleistung wird die Garantiezeit weder verlängert noch erneuert.

● Konformitätserklärung CE

Dieses Produkt erfüllt die Anforderungen der geltenden europäischen und nationalen Richtlinien. Die Konformität wurde nachgewiesen. Entsprechende Erklärungen und Unterlagen sind beim Hersteller hinterlegt.

● Hersteller/Service

Briloner Leuchten GmbH & Co. KG
Am Steinbach 14
59872 Meschede
DEUTSCHLAND

Tel.: +49 29 61/97 12-800
Fax: +49 29 61/97 12-199
E-Mail: kundenservice@briloner.com
www.briloner.com

FR

Kostenlose Servicenummer:
Tel.: 00800 / 27456637























IAN 428268_2301







Bitte halten Sie für alle Anfragen den Kassenbon und die Artikelnummer (IAN 428268_2301) als Nachweis für den Kauf bereit.



List of pictograms used	Page 14
Introduction	Page 15
Intended use.....	Page 15
Scope of delivery.....	Page 15
Parts description.....	Page 15
Technical data.....	Page 15
Safety	Page 16
Safety notices.....	Page 16
Preparation	Page 17
Required tools and material.....	Page 17
Mounting the light	Page 17
Initial use	Page 18
Maintenance and cleaning	Page 18
Disposal	Page 18
Information	Page 18
Warranty.....	Page 18
Declaration of conformity.....	Page 18
Manufacturer / Service.....	Page 19

List of pictograms used

List of pictograms used			
	Please read the operating instructions!		Electric shock warning! Danger to life!
W	Watt (effective power)		This light is only suitable for indoor use in dry and enclosed spaces.
Hz	Hertz (mains frequency)		For your safety
V	Volt		Caution! Risk of burns due to hot surfaces!
	Safety class II		Dispose of the packaging and device in an environmentally-friendly manner!
	Observe warnings and safety notices!		Danger to life and risk of accidents for infants and children!
	Paper		This light is not suitable for external dimmers or electronic switches.
	Dimmable using wall switch		The packaging is made from 100% recycled paper.
IP20	The light has protection type "IP20" and is exclusively intended for indoor use in private households. No protection against water penetration.		Alternating current (type of current and voltage)
		tc	Reference temperature on the housing
	Allocation (alternating voltage)		Polarity of the connection
	Short-circuit proof safety transformer	ta	Highest rated/ambient temperature
 d.c. DC	Direct current (type of current and voltage)	SELV	Safety extra-low voltage
	Light temperature in Kelvin	Ra	Colour rendering index
	To prevent hazards, if an illuminant on this product is damaged, it must be replaced by the manufacturer, its service representative or an equally qualified professional.		To prevent hazards, if an operating unit on this product is damaged, it must be replaced by the manufacturer, its service representative or an equally qualified professional.
 lm	Lumen		Safety notes Instructions for use

List of pictograms used			
	Corrugated cardboard		Polyethylene (low density)
	Lambda		Housing temperature measuring point
	Milliampere		Ampere

LED Wall/Ceiling Light

● Introduction



Congratulations on the purchase of your new appliance. You have selected a high quality product. Please be sure to carefully read all the instructions for use. Fold out the page with illustrations. These instructions are part of the product and contain important information on setup and handling. Always observe all safety instructions. Before using this product for the first time verify the correct voltage and that all parts are properly installed. If you have any questions or are unsure about operating the product, please contact your distributor or service centre. Please keep these instructions in a safe place and pass them on to third parties if necessary.

● Intended use



This light is only suitable for indoor use in dry and enclosed spaces. The light can be mounted onto any normally inflammable surface. This product is only intended for private household use and not for commercial purposes. This product is intended for normal operation and can be used for wall or ceiling mounting.

● Scope of delivery

Check that all the parts are present and that the appliance is in perfect condition immediately after unpacking.

- 1 LED wall/ceiling light (model 14140609L/14140709L/14140809L)
- 2 screw anchors
- 2 screws
- 1 instructions for assembly and use

● Parts description

- 1 Wall plug
- 2 Mounting bracket
- 3 Screw (connection housing)
- 4 Screw (mounting bracket)
- 5 Connection housing
- 6 Upper lamp arm (model 14140609L/14140709L)
- 7 Junction box
- 8 Lustre terminal
- 9 Mains connection cable (external)
- 10 Rubber bushing

● Technical data

Light:

Model number:

14140609L/14140709L/14140809L

Operating voltage: 230–240V~, 50 Hz

Max. rated power: 14140609L/

14140809L: 20 W

14140709L: 24 W

Protection class: II/□

IP rating: IP20

LED:

Illuminant:	LED module
Max. rated power:	14140609L: LED, 19W (2 x 9.5W) 14140709L: LED, 23.5W (1 x 9.5W + 1 x 14W) 14140809L: LED, 19W
Protection class:	II/□
IP rating:	IP20

14140609L:

This product contains illuminants from energy efficiency category "G".

14140709L:

This product contains illuminants from energy efficiency category "E".

14140809L:

This product contains illuminants from energy efficiency category "F".

● Safety



Safety notices

Damage due to failure to comply with these instructions for use will void the warranty! We assume no liability for consequential damages! We assume no liability for property damage or personal injury due to improper handling or failure to comply with the safety instructions! Only use the included parts, using other parts will void the warranty.

-  **WARNING! DANGER TO LIFE AND ACCIDENT HAZARD FOR TODDLERS AND SMALL CHILDREN!**
Never leave children unsupervised with the packaging material. The packaging material poses a suffocation hazard. Children frequently underestimate the dangers. Please always keep the product out of the reach of children.
- This device may be used by children aged 8 years and up, as well as by persons with reduced

physical, sensory or mental capacities, or lacking experience and/or knowledge, so long as they are supervised or instructed in the safe use of the device and understand the associated risks. Do not allow children to play with the device. Cleaning and user maintenance must not be performed by children without supervision.



Avoid the risk of fatal injury from electric shock

- Ensure that a qualified electrician, or a person trained to carry out electrical installations, performs the electrical installation.
- We assume no liability for property damage or personal injury due to improper handling or failure to observe the safety notices!
- Never use the light if any defects have been identified.
- Prior to installation, remove the fuse or switch off the circuit breaker (0 setting) in the fuse box.
- Ensure that the light does not come into contact with water or other liquids under any circumstances.
- Prior to installation, verify the available mains voltage corresponds with the operating voltage required for the light (see "Technical data").
- Be sure not to damage any wires during installation.
- Never open any of the components of the electrical equipment or insert any objects into the same components. This will pose a risk of fatal injury from electric shock.



Prevent fire and injury hazards

- To prevent burns, be sure the light is switched off and cooled down before touching it.
- Do not attach the light to a damp or conductive substrate.
- Do not look directly into the light source (lamp, LED, etc.). Do not look into the light source (lamp, LED, etc.) with an optical instrument (e.g. magnifier).
- To prevent hazards, if the external flexible lead on this lamp is damaged, it must only be

replaced by the manufacturer, its service representative or an equally qualified professional.

- The illuminant in this light must be replaced by the manufacturer or an authorised technician or a similarly qualified person.



For your safety

- Install the light so it is protected from moisture, dirt and extreme heating.
- Always be attentive! Always pay attention to what you are doing and use common sense. Never use the light if you are having difficulty concentrating or do not feel well.
- Familiarise yourself with all instructions and diagrams in this manual as well as with the light itself before use.

● Preparation

● Required tools and material

The tools and materials specified are not included. This information and these values are non-binding and are only provided as a reference. The nature of the material is determined by the individual local conditions.

- Pencil/marking tool
- 2-pole voltage tester
- Screwdriver (cross-tip screwdriver and slotted screwdriver)
- Electric drill
- Drill (ø 6 mm)
- Side cutting pliers
- Ladder

● Mounting the light

Important: The electrical connection must be performed by a qualified electrician or a person trained in electrical installations. This person must be familiar with the properties of the light and the connection requirements.

⚠ WARNING! RISK OF ELECTRIC SHOCK!

Prior to installation, remove the fuse or switch off the circuit breaker in the fuse box (Position 0).

- Use a 2-pole voltage tester to check whether the power cable is voltage-free.
- Remove the screws **3** visible at the side of the connection housing **5** and remove the mounting bracket **2** at the back.
- Use the slotted holes on the mounting bracket **2** to mark the bores.
- Now drill the fixing holes (ø 6 mm, depth approx. 40 mm). Be sure not to damage the supply line.
- Insert the plugs **1** into the bores.
- Fasten the mounting bracket **2** with the provided screws **4**.
- Open the junction box **7**.
- Feed the mains cable (external) **9** through the rubber bushing **10**.
- Now use the lustre terminal **8** to connect the connection cable for the light to the mains connection cable (external) **9**.

Note: Be sure to connect the individual leads on the mains connection cable (external) correctly: live wire, black or brown = symbol L, neutral wire, blue = symbol N, protection class II/□.

- This light is classified as protection class 2. The protective earth wire is not connected.
- Push the mains connection cord (external) **9** double insulation at least 8 mm into the rubber bushing **10**.
- Be sure the rubber bushing **10** is seated correctly at the junction box **7**.
- Close the junction box **7**.
- Now use the screws **3** to fasten the light to the mounting bracket **2**.

Models 14140609L/14140709L:

- Adjust the upper lamp arm **6** to the desired position. Make sure that you do not turn the lamp arm too far.
- Replace the fuse or switch on the circuit breaker (I setting) in the fuse box.

Your light is now ready to use.

● Initial use

- Use the wall switch to switch the light on or off.
- The light can be dimmed to 3 levels using the wall switch, by repeatedly activating the wall switch in quick succession.

● Maintenance and cleaning

WARNING! RISK OF ELECTRIC SHOCK!

Disconnect the light from the mains circuit before cleaning. To do so, remove the fuse or switch off the circuit breaker in the fuse box (0 position).

CAUTION! RISK OF BURNS DUE TO HOT SURFACES!

Allow the light to cool down completely.

- Do not use solvents, benzene or similar substances. They could damage the light.
- Only use a dry, lint-free cloth for cleaning.
- Replace the fuse or switch on the circuit breaker (Position I) inside the fuse box.

● Disposal

The packaging is made entirely of recyclable materials, which you may dispose of at local recycling facilities.



Observe the marking of the packaging materials for waste separation, which are marked with abbreviations (a) and numbers (b) with following meaning: 1–7: plastics/20–22: paper and fibre-board/80–98: composite materials.



To help protect the environment, please dispose of the product properly when it has reached the end of its useful life and not in the household waste. Information on collection points and their opening hours can be obtained from your local authority.



The product incl. accessories and packaging materials are recyclable and are subject to extended producer responsibility. Dispose them separately, following the illustrated Info-tri (sorting information), for better waste treatment. The Triman logo is valid in France only.

● Information

● Warranty

A 36 month warranty is extended for this appliance at the time of purchase. The appliance has been manufactured with care under strict quality control. During the warranty period any defects in material or manufacture will be replaced free of charge. In the event of a defect during the warranty period, please send the appliance to the service address listed, indicating the following model number: 14140609L/14140709L/14140809L.

Expendable parts (such as bulbs) and damage caused by improper handling, failure to observe the instructions for use or modification by unauthorised persons are excluded from the warranty. The performance of services under the warranty does not extend or renew the warranty period.

● Declaration of conformity

This product fulfils the requirements of the applicable European and national directives. Conformity has been demonstrated. The relevant declarations and documents are held by the manufacturer.

● Manufacturer/Service

Briloner Leuchten GmbH & Co. KG
Am Steinbach 14
59872 Meschede
GERMANY
Tel.: +49 29 61/97 12-800
Fax: +49 29 61/97 12-199
E-Mail: kundenservice@briloner.com
www.briloner.com

FR

Free service number:

Tel.: 00800/27456637





















IAN 428268_2301





Please have your receipt and item number
(IAN 428268_2301) ready as your proof of
purchase when enquiring about your product.

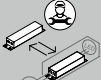

Légende des pictogrammes utilisés	Page 22
Introduction	Page 23
Utilisation conforme	Page 23
Contenu de la livraison.....	Page 23
Descriptif des pièces	Page 23
Caractéristiques techniques.....	Page 23
Sécurité	Page 24
Indications de sécurité	Page 24
Préparation	Page 25
Outils et matériel nécessaires.....	Page 25
Montage de la lampe	Page 25
Mise en service	Page 26
Entretien et nettoyage	Page 26
Mise au rebut	Page 26
Informations	Page 26
Garantie	Page 26
Déclaration de conformité.....	Page 27
Fabricant / SAV	Page 27

Légende des pictogrammes utilisés

Légende des pictogrammes utilisés			
	Lire le mode d'emploi !		Attention au risque d'électrocution ! Danger de mort !
W	Watt (puissance active)		Cette lampe est exclusivement conçue pour un usage intérieur, dans des locaux secs et fermés.
Hz	Hertz (fréquence)		Conduite à tenir
V	Volt		Attention ! Risque de brûlures du fait des surfaces brûlantes !
	Classe de protection II		Mettez l'emballage et l'appareil au rebut dans le respect de l'environnement !
	Respectez les avertissements et les consignes de sécurité !		Danger de mort et risque d'accident pour les enfants en bas âge et les enfants
	Papier		Cette lampe n'est adaptée ni aux variateurs externes ni aux interrupteurs électroniques.
	Variable par interrupteur mural		L'emballage est exclusivement composé de papier recyclé.
IP20	Le luminaire possède l'indice de protection « IP20 » ; il est exclusivement conçu pour un usage domestique en intérieur. Aucune protection contre l'infiltration d'eau.		Tension alternative (type de courant et de tension)
		tc	Température de référence sur le boîtier
	Configuration (tension alternative)		Polarité de la connexion
	Transformateur de sécurité protégé contre les courts-circuits	ta	température de mesure/ ambiante maximale
	Tension continue (type de courant et de tension)	SELV	Très basse tension de sécurité
	Température de lumière en Kelvin	Ra	Indice de restitution des couleurs
	Pour éviter toute mise en danger, le remplacement d'une source lumineuse endommagée de ce produit est exclusivement réservé au fabricant, à son représentant de maintenance ou à un spécialiste comparable.		Pour éviter toute mise en danger, le remplacement d'un dispositif de fonctionnement endommagé de ce produit ne peut être effectué que par le fabricant, un représentant de maintenance ou un spécialiste comparable.

Légende des pictogrammes utilisés			
	Lumen		Consignes de sécurité Instructions de manipulation
	Carton ondulé		Polyéthylène (basse densité)
λ	Lambda	tc •	Point de mesure de la température du boîtier
mA	Milliampère	A	Ampère

Plafonnier/applique murale à LED

● Introduction



Nous vous félicitons pour l'achat de votre nouvel appareil. Vous avez opté pour un produit de grande qualité. Veuillez lire ce mode d'emploi intégralement et attentivement. Ouvrez la page contenant les illustrations. Ce mode d'emploi fait partie du produit et contient des instructions essentielles pour sa mise en service et sa manipulation. Respectez toujours toutes les consignes de sécurité. Avant la mise en service, vérifiez si la tension est correcte et si toutes les pièces sont correctement montées. Si vous avez des questions ou des doutes concernant la manipulation de l'appareil, veuillez contacter votre revendeur ou le service après-vente. Veuillez conserver soigneusement ce mode d'emploi et remettez-le aux autres utilisateurs.

● Utilisation conforme



Cette lampe est exclusivement conçue pour un usage intérieur, dans des locaux secs et fermés. Cette lampe peut être fixée sur toutes les surfaces normalement inflammables. Ce produit est uniquement destiné à un usage domestique et non à un usage commercial. Ce produit est conçu pour une utilisation normale et peut être utilisé pour un montage mural ou au plafond.

● Contenu de la livraison

Après le déballage du produit, contrôlez toujours et immédiatement que le contenu de la livraison est complet et que l'appareil se trouve en parfait état.

- 1 plafonnier/applique à LED, (modèle 14140609L/14140709L/14140809L)
- 2 chevilles
- 2 vis
- 1 notice de montage et mode d'emploi

● Descriptif des pièces

- 1 Cheville
- 2 Équerre de montage
- 3 Vis (boîte de raccordement)
- 4 Vis (équerre de montage)
- 5 Boîte de raccordement
- 6 Bras de lampe supérieur (modèle 14140609L/14140709L)
- 7 Boîtier de raccordement
- 8 Domino de raccordement
- 9 Câble d'alimentation électrique (externe)
- 10 Douille en caoutchouc

● Caractéristiques techniques

Lampe :

Numéro de modèle : 14140609L/14140709L/
14140809L

Tension de service : 230-240V~, 50Hz

Puissance

nominale max. : 14140609L/
14140809L: 20 W
14140709L: 24 W

Classe de protection : II/□

Indice de protection : IP20

LED :

Ampoule : Module LED

Puissance

nominale max. : 14140609L : LED,
19 W (2 x 9,5 W)
14140709L : LED, 23,5 W
(1 x 9,5 W + 1 x 14 W)
14140809L : LED, 19 W

Classe de protection : II/□

Indice de protection : IP20

14140609L :

Ce produit contient des sources lumineuses de classe d'efficacité énergétique « G ».

14140709L :

Ce produit contient des sources lumineuses de classe d'efficacité énergétique « E ».

14140809L :

Ce produit contient des sources lumineuses de classe d'efficacité énergétique « F ».

● Sécurité



Indications de sécurité

Les droits de recours en garantie sont annulés en cas de dommages résultant du non-respect du présent mode d'emploi ! Le fabricant décline toute responsabilité pour les dommages consécutifs ! Toute responsabilité est déclinée pour les dommages matériels ou corporels causés par une manipulation incorrecte du produit ou par le non-respect des consignes de sécurité ! Seules les pièces fournies doivent être utilisées, sinon tout recours en garantie est annulé.

-  **AVERTISSEMENT ! DANGER DE MORT ET D'ACCIDENT POUR LES ENFANTS EN BAS ÂGE ET LES ENFANTS !**

Ne jamais laisser les enfants manipuler sans surveillance le matériel d'emballage. L'emballage présente un risque d'étouffement. Les enfants sous-estiment souvent le danger. Toujours tenir le produit à l'écart des enfants.

- Ce produit peut être utilisé par des enfants âgés de 8 ans et plus ainsi que par des personnes ayant des capacités physiques, sensorielles ou mentales réduites ou manquant d'expérience ou de connaissances, s'ils sont surveillés ou s'ils ont été informés de l'utilisation sûre du produit et comprennent les risques liés à son utilisation. Les enfants ne doivent pas jouer avec ce produit. Le nettoyage et l'entretien du produit ne doivent pas être effectués par des enfants laissés sans surveillance.



Prévention de risques mortels par électrocution

- L'installation électrique doit être effectuée par un électricien ou par une personne dûment formée à cet effet.
- De même, toute responsabilité est déclinée pour les dommages matériels ou corporels causés par une manipulation incorrecte ou par le non-respect des consignes de sécurité !
- N'utilisez jamais votre lampe si vous constatez le moindre endommagement.
- Avant le montage, retirez le fusible ou coupez le disjoncteur de la boîte à fusibles (position 0).
- Évitez impérativement tout contact de la lampe avec de l'eau ou d'autres liquides.
- Avant le montage, vérifiez que la tension secteur corresponde à la tension de service requise de la lampe (voir « Caractéristiques techniques »).
- Assurez-vous que, lors du montage, aucun câble ne soit endommagé.
- N'ouvrez jamais les composants électriques, et n'insérez jamais d'objets quelconques dans ceux-ci. De telles interventions impliquent un danger de mort par électrocution.



Prévention de risque d'incendies et de blessures

- Afin d'éviter toute brûlure, vérifiez que la lampe soit éteinte et suffisamment froide avant de la manipuler.
- Ne fixez pas la lampe sur un support humide ou conducteur de courant.
- Ne jamais regarder directement dans la source lumineuse (ampoule, LED etc.). Ne pas observer la source lumineuse (ampoule, LED etc.) à l'aide d'un instrument d'optique (p. ex. une loupe).
- Pour éviter toute mise en danger, le remplacement d'un câble flexible extérieur endommagé de cette lampe est exclusivement réservé au fabricant, à son représentant de maintenance ou à un spécialiste présentant les mêmes qualifications.
- La source lumineuse de cette lampe doit uniquement être remplacée par le fabricant, par un de ces techniciens autorisés ou par une personne aux qualifications similaires.



Conduite à tenir

- Montez la lampe de telle sorte qu'elle soit protégée de l'humidité, des saletés et d'un échauffement trop important.
- Soyez toujours vigilant ! Faites toujours attention à ce que vous faites et agissez raisonnablement. N'utilisez jamais cette lampe si vous n'êtes pas concentré ou si vous vous sentez mal.
- Avant l'utilisation, prenez bien connaissance de toutes les consignes et figures indiquées dans le présent mode d'emploi et familiarisez-vous avec la lampe.

● Préparation

● Outils et matériel nécessaires

Les outils et matériels indiqués ne sont pas inclus dans le contenu de la livraison. Il s'agit là de données et de valeurs indicatives vous permettant de vous orienter. Les caractéristiques du matériel dépendent des conditions spécifiques sur place.

- Crayon/outil marqueur
- Détecteur de tension à 2 pôles
- Tournevis (tournevis cruciforme et tournevis plat)
- Perceuse
- Foret (ø 6 mm)
- Pince coupante diagonale
- Escabeau

● Montage de la lampe

Important : L'installation électrique doit être effectuée par un électricien ou par une personne dûment formée à cet effet. Celui-ci doit connaître les caractéristiques des lampes et des conditions de raccordement.

AVERTISSEMENT ! RISQUE D'ÉLECTROCUTION !

Avant de commencer le montage de la lampe, retirez le fusible ou coupez le disjoncteur de la boîte à fusibles (position 0).

- Contrôlez avec un détecteur de tension à 2 pôles si la ligne d'alimentation est hors tension.
- Retirez les vis visibles [3] sur le côté du boîtier de raccordement [5] ainsi que l'équerre de montage [2] sur la face arrière.
- Marquez les trous de perçage à l'aide des trous oblongs prévus pour les vis, dans l'équerre de montage [2].
- Maintenant, percez les trous d'attache (ø 6 mm, profondeur env. 40 mm). Assurez-vous de ne pas endommager l'alimentation électrique.
- Insérer les chevilles [1] dans les trous de perçage.
- Fixez l'équerre de montage [2] avec les vis fournies [4].
- Ouvrez le boîtier de raccordement [7].
- Introduisez le câble d'alimentation secteur (externe) [9] dans la douille en caoutchouc [10].
- Reliez maintenant le câble d'alimentation de la lampe au câble d'alimentation (externe) [9] à l'aide du domino [8].

Indication : veillez à ce que les fils du câble d'alimentation électrique (externe) aient leur raccord respectif : fil conducteur, noir ou brun = symbole L, fil neutre, bleu = symbole N, classe de protection II/□.

- Cette lampe est de classe de protection 2. Le conducteur de protection n'est pas raccordé.
- Enfoncez la double isolation du câble d'alimentation secteur (externe) [9] dans la douille en caoutchouc [10] sur au moins 8 mm.
- Veillez à ce que la douille en caoutchouc [10] soit placée correctement dans le boîtier de raccordement [7].
- Fermez le boîtier de raccordement [7].
- À l'aide des vis [3], fixez la lampe sur l'équerre de montage [2].

Modèle 14140609L/14140709L :

- Placez le bras de lampe supérieur [6] dans la position désirée. Veillez à ne pas trop tourner le bras de lampe.
- Remettez le fusible en place ou enclenchez le disjoncteur dans la boîte à fusibles (position I).

Votre lampe est désormais prête à l'emploi.

● Mise en service

- Allumez ou éteignez la lampe en utilisant l'interrupteur mural.
- L'intensité lumineuse de la lampe peut être réglée sur 3 niveaux au moyen de l'interrupteur mural en appuyant brièvement sur celui-ci plusieurs fois à la suite.

● Entretien et nettoyage

⚠ AVERTISSEMENT ! RISQUE D'ÉLECTROCUTION !

Pour procéder au nettoyage, coupez tout d'abord l'alimentation secteur de la lampe. Retirez à cet effet le fusible ou coupez le disjoncteur de la boîte à fusible (position 0).

⚠ ATTENTION ! RISQUE DE BRÛLURES ! SURFACES TRÈS CHAUDES !

Laissez la lampe refroidir complètement.

- N'utilisez ni solvant, ni benzine ou autres produits similaires qui endommageraient la lampe.
- Pour procéder au nettoyage, utilisez uniquement un chiffon sec et non pelucheux.

- Remettez le fusible en place ou remettez en route le disjoncteur dans le boîtier à fusibles (position I).

● Mise au rebut

L'emballage se compose de matières recyclables pouvant être mises au rebut dans les déchetteries locales.



Veillez respecter l'identification des matériaux d'emballage pour le tri sélectif, ils sont identifiés avec des abbréviations (a) et des chiffres (b) ayant la signification suivante : 1-7 : plastiques/20-22 : papiers et cartons/80-98 : matériaux composite.



Afin de contribuer à la protection de l'environnement, veuillez ne pas jeter votre produit usagé dans les ordures ménagères, mais éliminez-le de manière appropriée. Pour obtenir des renseignements concernant les points de collecte et leurs horaires d'ouverture, vous pouvez contacter votre municipalité.



FR
Cet appareil et ses accessoires se recyclent
À DÉPOSER EN MAGASIN À DÉPOSER EN DÉCHÈTERIE
Points de collecte sur www.quefairedesdechets.fr
Privilégiez la réparation ou le don de votre appareil !



FR
ÉLÉMENTS D'EMBALLAGE + NOTICE

Le produit ainsi que les accessoires et les matériaux d'emballage sont recyclables et relèvent de la responsabilité élargie du producteur. Éliminez-les séparément, en suivant l'Info-tri illustrée, dans l'intérêt d'un meilleur traitement des déchets. Le logo Triman n'est valable qu'en France.

● Informations

● Garantie

Article L217-16 du Code de la consommation

Lorsque l'acheteur demande au vendeur, pendant le cours de la garantie commerciale qui lui a été consentie lors de l'acquisition ou de la réparation d'un bien meuble, une remise en état couverte par la garantie, toute période d'immobilisation d'au moins sept jours vient s'ajouter à la durée de la garantie qui restait à courir. Cette période court à compter de la demande d'intervention de l'acheteur ou de la mise à disposition pour réparation du bien en cause, si cette mise à disposition est postérieure à la demande d'intervention.

Indépendamment de la garantie commerciale souscrite, le vendeur reste tenu des défauts de conformité du bien et des vices rédhibitoires dans les conditions prévues aux articles L217-4 à L217-13 du Code de la consommation et aux articles 1641 à 1648 et 2232 du Code Civil.

Article L217-4 du Code de la consommation

Le vendeur livre un bien conforme au contrat et répond des défauts de conformité existant lors de la délivrance.

Il répond également des défauts de conformité résultant de l'emballage, des instructions de montage ou de l'installation lorsque celle-ci a été mise à sa charge par le contrat ou a été réalisée sous sa responsabilité.

Article L217-5 du Code de la consommation

Le bien est conforme au contrat :

- 1° S'il est propre à l'usage habituellement attendu d'un bien semblable et, le cas échéant :
 - s'il correspond à la description donnée par le vendeur et posséder les qualités que celui-ci a présentées à l'acheteur sous forme d'échantillon ou de modèle ;
 - s'il présente les qualités qu'un acheteur peut légitimement attendre eu égard aux déclarations publiques faites par le vendeur, par le

producteur ou par son représentant, notamment dans la publicité ou l'étiquetage ;

- 2° Ou s'il présente les caractéristiques définies d'un commun accord par les parties ou être propre à tout usage spécial recherché par l'acheteur, porté à la connaissance du vendeur et que ce dernier a accepté.

Article L217-12 du Code de la consommation

L'action résultant du défaut de conformité se prescrit par deux ans à compter de la délivrance du bien.

Article 1641 du Code civil

Le vendeur est tenu de la garantie à raison des défauts cachés de la chose vendue qui la rendent impropre à l'usage auquel on la destine, ou qui diminuent tellement cet usage que l'acheteur ne l'aurait pas acquise, ou n'en aurait donné qu'un moindre prix, s'il les avait connus.

Article 1648 1er alinéa du Code civil

L'action résultant des vices rédhibitoires doit être intentée par l'acquéreur dans un délai de deux ans à compter de la découverte du vice.

Les pièces détachées indispensables à l'utilisation du produit sont disponibles pendant la durée de la garantie du produit.

Vous bénéficiez d'une garantie de 36 mois à partir de la date d'achat de l'appareil. Cet appareil a été fabriqué avec soin et soumis à un contrôle qualité minutieux. Pendant la durée de la garantie, nous réparons gratuitement tous les défauts de matériaux ou de fabrication. Toutefois, si vous constatez des défauts pendant la période de garantie, veuillez envoyer l'appareil à l'adresse S.A.V. indiquée en mentionnant le numéro de modèle suivant : 14140609L/14140709L/14140809L.

La garantie exclut les dommages dus à une manipulation incorrecte, au non-respect des instructions du mode d'emploi ou à une intervention par une personne non autorisée, ainsi que les pièces d'usure (par ex. ampoule). La durée de garantie n'est aucunement prolongée ou renouvelée par une prestation de garantie.

● Déclaration de conformité CE

Ce produit est conforme aux exigences des directives européennes et nationales applicables. La conformité a été attestée. Les déclarations et documents correspondants sont en possession du fabricant.

● Fabricant/SAV

Briloner Leuchten GmbH & Co. KG
Am Steinbach 14
59872 Meschede
ALLEMAGNE
Tél. : +49 29 61/97 12-800
Fax : +49 29 61/97 12-199
E-mail : kundenservice@briloner.com
www.briloner.com

FR

Numero de service gratuit :























Tél. : 00800/27456637





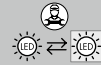

IAN 428268_2301

Veuillez conserver le ticket de caisse et la référence de l'article (IAN 428268_2301) à titre de preuve d'achat pour toute demande.

Legenda van de gebruikte pictogrammen	Pagina 30
Inleiding	Pagina 31
Correct gebruik	Pagina 31
Omvang van de levering.....	Pagina 31
Beschrijving van de onderdelen.....	Pagina 31
Technische gegevens	Pagina 31
Veiligheid	Pagina 32
Veiligheidsinstructies	Pagina 32
Vorbereiding	Pagina 33
Benodigd gereedschap en materiaal.....	Pagina 33
Lamp monteren	Pagina 33
Ingebruikname	Pagina 34
Onderhoud en reiniging	Pagina 34
Afvoer	Pagina 34
Informatie	Pagina 34
Garantie	Pagina 34
Conformiteitsverklaring	Pagina 35
Fabrikant / service.....	Pagina 35

Legenda van de gebruikte pictogrammen

Legenda van de gebruikte pictogrammen			
	Lees de gebruiksaanwijzing!		Waarschuwing voor een elektrische schok! Levensgevaar!
W	Watt (nuttig vermogen)		Deze lamp is uitsluitend bedoeld voor gebruik binnenshuis, in droge en gesloten ruimtes.
Hz	Hertz (frequentie)		Zo handelt u correct
V	Volt		Voorzichtig! Kans op brandwonden door hete oppervlakken!
	Beschermingsklasse II		Verwijder de verpakking en het apparaat op een milieuvriendelijke manier!
	Waarschuwing- en veiligheidsinstructies in acht nemen!		Levensgevaar en kans op ongevallen bij kleuters en kinderen
	Papier		Deze lamp is niet geschikt voor externe dimmers en elektronische schakelaars.
	Dimbaar via een wandschakelaar		De verpakking bestaat uit 100% gerecycled papier.
IP20	De lamp heeft beschermingstype 'IP20' en is uitsluitend bestemd voor gebruik binnenshuis in privé-huishoudens. Geen bescherming tegen het binnendringen van water.		Wisselspanning (stroom- en spanningstype)
		tc	Referentietemperatuur op de behuizing
	Aansluiting (wisselspanning)		Polariteit van de aansluiting
	Kortsluiting-bestendige veiligheids-transformator	ta	Hoogste nominale-/omgevingstemperatuur
	Gelijkspanning (stroom- en spanningstype)	SELV	Beveiligde extra lage spanning
	Lichttemperatuur in Kelvin	Ra	Kleurweergave-index
	Om gevaren te voorkomen mag een beschadigde lichtbron van dit product uitsluitend door de fabrikant, diens serviceverlener of een vergelijkbare vakman worden vervangen.		Om gevaren te voorkomen mag een beschadigd voorschakelapparaat van dit product uitsluitend door de fabrikant, diens serviceverlener of een vergelijkbare vakman worden vervangen.
	Lumen		Veiligheidsinstructies Instructies

Legenda van de gebruikte pictogrammen			
	Golfkarton		Polyethyleen (geringe dichtheid)
	Lambda		Meetpunt van de behuizingstemperatuur
	Milliampère		Ampère

LED-wand-/plafondlamp

● Inleiding



Gefeliciteerd met de aankoop van uw nieuwe apparaat. U heeft gekozen voor een hoogwaardig product. Lees deze gebruiksaanwijzing volledig en zorgvuldig door. Vouw de pagina met de afbeeldingen open. Deze gebruiksaanwijzing hoort bij dit product en bevat belangrijke aanwijzingen voor de ingebruikname en bediening. Neem altijd de veiligheidsinstructies in acht. Controleer vóór de ingebruikname of de juiste spanning beschikbaar is en of alle onderdelen goed gemonteerd zijn. Wanneer u vragen heeft of onzeker bent in verband met de bediening van het apparaat, kunt u contact opnemen met uw leverancier of met het servicepunt. Bewaar deze handleiding op een veilige plaats en geef hem eventueel aan derden door.

● Correct gebruik



Deze lamp is uitsluitend bedoeld voor gebruik binnenshuis, in droge en gesloten ruimtes. De lamp kan op alle normaal ontvlambare oppervlakken bevestigd worden. Het product is alleen bedoeld voor gebruik in privé-huishoudens en niet voor commerciële doeleinden. Dit product is bestemd voor het normale gebruik en kan voor wand- en plafondmontage worden gebruikt.

● Omvang van de levering

Controleer de levering altijd direct na het uitpakken op volledigheid en optimale staat van het product.

- 1 LED-wand-/plafondlamp (model 14140609L/14140709L/14140809L)
- 2 pluggen
- 2 schroeven
- 1 montage- en gebruiksaanwijzing

● Beschrijving van de onderdelen

- 1 Plug
- 2 Montagebeugel
- 3 Schroef (aansluitbehuizing)
- 4 Schroef (montagebeugel)
- 5 Aansluitbehuizing
- 6 Bovenste lamparm (model 14140609L/14140709L)
- 7 Aansluitdoos
- 8 Kroonsteentje
- 9 Stroomkabel (extern)
- 10 Rubberen tule

● Technische gegevens

Lamp:

Modelnummer: 14140609L/14140709L/14140809L
 Bedrijfsspanning: 230-240V~, 50 Hz
 Nominaal
 vermogen max: 14140609L/
 14140809L: 20 W
 14140709L: 24 W

Beschermingsklasse: II/□

Beschermingstype: IP20

Led:

Verlichtingsmiddel: led-module

Nominaal

vermogen max: 14140609L: led,
19 W (2 x 9,5 W)
14140709L: led, 23,5 W
(1 x 9,5 W + 1 x 14 W)
14140809L: led, 19 W

Beschermingsklasse: II/□

Beschermingstype: IP20

14140609L:

Dit product bevat lichtbronnen met energie-efficiëntieklasse 'G'.

14140709L:

Dit product bevat lichtbronnen met energie-efficiëntieklasse 'E'.

14140809L:

Dit product bevat lichtbronnen met energie-efficiëntieklasse 'F'.

● Veiligheid



Veiligheidsinstructies

Bij beschadigingen die worden veroorzaakt door het niet in acht nemen van deze gebruiksaanwijzing vervalt de garantie! Wij zijn niet aansprakelijk voor gevolgschade! Bij materiële schade of persoonlijk letsel dat wordt veroorzaakt door onjuist gebruik of het niet in acht nemen van de veiligheidsinstructies zijn wij niet aansprakelijk! Er mogen uitsluitend meegeleverde accessoires worden gebruikt, anders komt de garantie te vervallen.

-  **WAARSCHUWING!**
LEVENSGEVAAR EN KANS OP ONGEVALLEN BIJ KLEUTERS EN KINDEREN!

Laat kinderen nooit zonder toezicht bij het verpakkingsmateriaal. Er bestaat kans op

verstikking door verpakkingsmateriaal. Kinderen onderschatten vaak de gevaren. Houd het product altijd buiten bereik van kinderen.

- Dit apparaat kan door kinderen vanaf 8 alsmede door personen met verminderde fysieke, sensorische of mentale vaardigheden of een gebrek aan ervaring en kennis worden gebruikt, als zij onder toezicht staan of geïnstrueerd werden met betrekking tot het veilige gebruik van het apparaat en zij de hieruit voortvloeiende gevaren begrijpen. Kinderen mogen niet met het apparaat spelen. Reiniging en onderhoud mag niet door kinderen zonder toezicht worden uitgevoerd.



Vermijd levensgevaar door een elektrische schok

- Laat de elektronische installatie door een opgeleide elektricien of een voor elektrische installaties geïnstrueerde persoon uitvoeren.
- Bij materiële schade of persoonlijk letsel dat wordt veroorzaakt door onjuist gebruik of het niet in acht nemen van de veiligheidsinstructies zijn wij niet aansprakelijk!
- Gebruik de lamp niet als u een beschadiging heeft geconstateerd.
- Verwijder voor de montage de zekering of schakel de aardlekschakelaar in de groepenkast uit (0-stand).
- Vermijd dat de lamp in contact komt met water of andere vloeistoffen.
- Wees er voor de montage zeker van dat de beschikbare netspanning overeenkomt met de benodigde bedrijfsspanning van de lamp (zie „Technische gegevens“).
- Wees er zeker van dat er bij de montage geen leidingen worden beschadigd.
- Open nooit een van de elektrische delen en steek er geen voorwerpen in. Bij dergelijke handelingen bestaat levensgevaar door elektrische schokken.



Vermijd brandgevaar en kans op letsel

- Zorg ervoor dat de lamp uitgeschakeld en afgekoeld is voordat u deze aanraakt om brandwonden te vermijden.

- Bevestig de lamp niet op een vochtige of geleidende ondergrond.
- Niet direct in de lichtbron (lamp, LED etc.) kijken. De lichtbron (verlichtingsmiddel, LED etc.) niet met een optisch instrument (bijv. vergrootglas) bekijken.
- Om gevaren te vermijden mag een beschadigde externe flexibele kabel van deze lamp uitsluitend door de fabrikant, diens dienstverlener of een vergelijkbare vakman worden vervangen.
- De lichtbron van deze lamp mag alleen door de fabrikant of een door hem geautoriseerde technicus of een vergelijkbaar gekwalificeerde persoon worden vervangen.



Zo handelt u correct

- Monteer de lamp zo, zodat hij beschermd is tegen vocht, vuil en te hoge verwarming.
- Wees altijd alert! Let er altijd op wat u doet en ga steeds bedachtzaam te werk. Gebruik de lamp niet als u ongeconcentreerd bent of zich niet lekker voelt.
- Lees voor gebruik alle aanwijzingen en maak uzelf met de afbeeldingen in deze gebruiksaanwijzing alsmede met de verlichting zelf vertrouwd.

● Voorbereiding

● Benodigd gereedschap en materiaal

Het genoemde gereedschap en materiaal wordt niet meegeleverd. Het gaat hierbij om niet-bindende informatie en waarden ter oriëntatie. De hoedanigheid van het materiaal is afhankelijk van de individuele omstandigheden ter plekke.

- Potlood/markeergereedschap
- 2-polige spanningszoeker
- Schroevendraaier (kruiskop- en sleufschroevendraaier)
- Boormachine
- Boor (ø 6 mm)

- Zijknijptang
- Ladder

● Lamp monteren

Belangrijk: laat de installatie uitvoeren door een opgeleide electricien of een voor elektro-installaties bevoegde persoon. Deze moet op de hoogte zijn van de eigenschappen van de lamp en van de aansluitvoorwaarden.

⚠ WAARSCHUWING! KANS OP ELEKTRISCHE SCHOK!

Verwijder de zekering of schakel de hoofdschakelaar uit in de zekeringskast (0-stand), voordat u begint met de montage van de lamp.

- Controleer met een 2-polige spanningszoeker of de stroomleiding spanningsloos is.
 - Verwijder de zijdelings aan de aansluitbehuizing **5** zichtbare schroeven **3** en neem de montagehoek **2** aan de achterkant eraf.
 - Markeer de boorgaten met behulp van de montagehoek **2** voor de lange gaten voor de schroeven.
 - Boor nu de bevestigingsgaten (ø 6 mm, diepte ca. 40 mm). Zorg ervoor dat u de stroomkabel niet beschadigt.
 - Plaats de pluggen **1** in de boorgaten.
 - Bevestig de montagehoek **2** met de meegeleverde schroeven **4**.
 - Open de aansluitkast **7**.
 - Steek de stroomkabel (extern) **9** door de rubberen tule **10**.
 - Verbind vervolgens de aansluitkabel van de lamp met behulp van een kroonsteentje **8** met de netaansluitkabel (extern) **9**.
- Opmerking:** let erop, dat u de afzonderlijke aders van de stroomkabel (extern) telkens juist aansluit: fasedraad, zwart of bruin = symbool L, nuldraad, blauw = symbool N, beschermingsklasse II/□.
- Deze lamp heeft beschermingsklasse 2. De aardendraad wordt niet aangesloten.
 - Druk de dubbele isolatie van de stroomkabel (extern) **9** minstens 8 mm in de rubberen tule **10**.

- Zorg ervoor dat de rubberen tule **10** correct in de aansluitdoos **7** zit.
- Sluit nu de aansluitkast **7**.
- Schroef de lamp nu met de schroeven **3** aan de montagehoek **2**.

Model 14140609L/14140709L:

- Breng de bovenste lamparm **6** in de gewenste positie. Let erop dat u de lamparm niet te ver draait.
- Plaats de zekering weer terug of schakel de installatie-automaat in de groepenkast weer in (I-stand).

Uw lamp is nu gereed voor gebruik.

● Ingebruikname

- Schakel de lamp in resp. uit via de wandschakelaar.
- De lamp kan via de wandschakelaar door het kort achter elkaar bedienen van de wandschakelaar in 3 niveaus worden gedimd.

● Onderhoud en reiniging

WAARSCHUWING! KANS OP ELEKTRISCHE SCHOK!

Verbreek voor de reiniging eerst de verbinding van de lamp met het stroomnet. Verwijder hiervoor de zekering of schakel het betreffende stroomcircuit in de groepenkast uit (0-stand).

VOORZICHTIG! GEVAAR VOOR BRANDWONDEN DOOR HETE OPPERVLAKKEN!

Laat de lamp volledig afkoelen.

- Gebruik geen oplosmiddel, benzine e.d. De lamp zal hierdoor schade ondervinden.
- Gebruik voor de reiniging uitsluitend een droge, pluisvrije doek.
- Plaats de zekering weer terug of schakel de hoofdzekering in de zekeringskast weer aan (I-stand).

● Afvoer

De verpakking bestaat uit milieuvriendelijke grondstoffen die u via de plaatselijke recyclingcontainers kunt afvoeren.



Neem de aanduiding van de verpakkingsmaterialen voor de afvalscheiding in acht. Deze zijn gemarkeerd met de afkortingen (a) en een cijfers (b) met de volgende betekenis: 1-7: kunststoffen/20-22: papier en vezelplaten/80-98: composietmaterialen.



Gooi het afgedankte product omwille van het milieu niet weg via het huisvuil, maar geef het af bij het daarvoor bestemde depot of het gemeentelijke milieupark. Over afgifteplaatsen en hun openingstijden kunt u zich bij uw aangewezen instantie informeren.



FR
Cet appareil et ses accessoires se recyclent



Points de collecte sur www.quefairemedesachats.fr
Privilégiez la réparation ou le don de votre appareil !



FR
ÉLÉMENTS D'EMBALLAGE + NOTICE



Het product, waaronder het toebehoren, en de verpakkingsmaterialen kunnen worden gerecycled en zijn onderhevig aan een uitgebreide verantwoordelijkheid van de fabrikant. Gooi ze apart weg, overeenkomstig de aangegeven Info-tri (informatie over afvalscheiding), voor een beter afvalbeheer. Het Triman-logo geldt alleen voor Frankrijk.



















● Informatie



● Garantie

Op dit product verlenen wij 36 maanden garantie vanaf aankoopdatum. Het apparaat werd zorgvuldig vervaardigd en aan een nauwkeurige kwaliteitscontrole onderworpen. Binnen de garantieperiode herstellen wij kosteloos alle materiaal- of productiefouten. Mochten er desalniettemin tijdens de

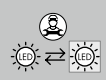
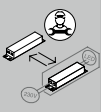

Legenda zastosowanych piktogramów	Strona 38
Instrukcja	Strona 39
Zastosowanie zgodne z przeznaczeniem	Strona 39
Zawartość	Strona 39
Opis części	Strona 39
Dane techniczne	Strona 40
Bezpieczeństwo	Strona 40
Wskazówki bezpieczeństwa	Strona 40
Przygotowanie	Strona 41
Potrzebne narzędzia i materiały	Strona 41
Montaż lampy	Strona 41
Uruchomienie	Strona 42
Konserwacja i czyszczenie	Strona 42
Utylizacja	Strona 42
Informacje	Strona 43
Gwarancja	Strona 43
Deklaracja zgodności	Strona 43
Producent / Serwis	Strona 43

Legenda zastosowanych piktogramów			
	Przeczytać instrukcję obsługi!		Ostrzeżenie o możliwości porażenia prądem! Zagrożenie życia!
W	Wat (moc czynna)		Niniejsza oprawa oświetleniowa nadaje się wyłącznie do pracy w obszarze wewnętrznym, w suchych i zamkniętych pomieszczeniach.
Hz	Herc (częstotliwość)		Prawidłowy sposób postępowania
V	Wolt		Ostrożnie! Niebezpieczeństwo poparzenia przez gorące powierzchnie!
	Klasa ochrony II		Opakowanie i urządzenie przekazać do utylizacji zgodnie z przepisami o ochronie środowiska!
	Należy przestrzegać ostrzeżeń i wskazówek dot. bezpieczeństwa!		Niebezpieczeństwo utraty życia i odniesienia obrażeń przez dzieci!
	Papier		Lampa ta nie nadaje się do użycia w połączeniu z zewnętrznymi regulatorami jasności światła i wyłącznikami elektronicznymi.
	Możliwość ściemniania przełącznikiem ściennym		Opakowanie składa się w 100% z papieru pochodzącego z recyklingu.
IP20	Lampa posiada rodzaj ochrony „IP20” i jest przeznaczona wyłącznie do zastosowania w pomieszczeniach w prywatnych gospodarstwach domowych. Brak ochrony przed wniknięciem wody.	 A.C. a.c.	Napięcie przemiennie (rodzaj prądu i napięcia)
		tc	Temperatura odniesienia na obudowie
	Przyporządkowanie (napięcie zmienne)		Biegunowość przyłącza
	Odporny na zwarcie transformator bezpieczeństwa	ta	Najwyższa temperatura znamionowa /otoczenia
 d.c. DC	Napięcie stałe (rodzaj prądu i napięcia)	SELV	Bardzo niskie napięcie bezpieczne
 K	Temperatura barwowa w kelwinach	Ra	Współczynnik oddawania barw
	Aby uniknąć zagrożeń, uszkodzone źródło światła produktu może być wymieniane wyłącznie przez producenta, serwis lub innego odpowiednio wykwalifikowanego specjalistę.		Aby uniknąć zagrożeń, uszkodzone urządzenie sterujące produktu może być wymieniane wyłącznie przez producenta, serwis lub innego odpowiednio wykwalifikowanego specjalistę.

Legenda zastosowanych piktogramów			
 lm	Lumen		Wskaźniki bezpieczeństwa
	Tektura falista		Instrukcja postępowania
λ	Lambda	tc°	Polietylen (niska gęstość)
mA	Miliampery	A	Punkt pomiaru temperatury obudowy
			Ampery

Lampa ścienna/sufitowa LED

● Instrukcja



Gratulujemy Państwu zakupu nowego urządzenia. Zdecydowali się Państwo na zakup produktu najwyższej jakości. Proszę dokładnie przeczytać całą niniejszą instrukcję obsługi. Proszę wypiąć stronę z rysunkami. Niniejsza instrukcja obsługi należy do produktu. Zawiera ona ważne wskazówki dotyczące uruchamiania i posługiwania się produktem. Zawsze należy przestrzegać wszystkich wskazań dotyczących bezpieczeństwa. Przed uruchomieniem proszę sprawdzić, czy występuje prawidłowe napięcie, i czy wszystkie części są prawidłowo zamontowane. W przypadku zapytań lub niepewności odnośnie obchodzenia się z urządzeniem, prosimy o kontakt ze sprzedawcą lub punktem serwisowym. Proszę starannie przechowywać niniejszą instrukcję obsługi, a w razie oddania urządzenia osobom trzecim przekazać ją wraz z nim.

● Zastosowanie zgodne z przeznaczeniem



Niniejsza oprawa oświetleniowa nadaje się wyłącznie do pracy w obszarze wewnętrznym, w suchych i zamkniętych pomieszczeniach. Lampa może być mocowana na wszystkich powierzchniach o normalnym stopniu palności. Produkt ten przeznaczony jest do zastosowania jedynie w prywatnych gospodarstwach domowych,

a nie w celach komercyjnych. Produkt ten jest przeznaczony do normalnej pracy i może zostać zamontowany na suficie lub ścianie.

● Zawartość

Bezpośrednio po wypakowaniu należy sprawdzić, czy zestaw jest kompletny oraz czy urządzenie znajduje się w nienagannym stanie.

- 1 lampa ścienna/sufitowa LED (model 14140609L/14140709L/14140809L)
- 2 kołki rozporowe
- 2 śruby
- 1 instrukcja montażu oraz obsługi

● Opis części

- 1 Kołki
- 2 Kątownik montażowy
- 3 Śruba (obudowa połączeniowa)
- 4 Śruba (kątownik montażowy)
- 5 Obudowa połączeniowa
- 6 Górne ramie lampy (model 14140609L/14140709L)
- 7 Skrzynka przyłączeniowa
- 8 Kostka zaciskowa
- 9 Przewód zasilający (zewnętrzny)
- 10 Gumowa tulejka

● Dane techniczne

Lampa:

Numer modelu:	14140609L/ 14140709L/ 14140809L
Napięcie robocze:	230-240V~, 50 Hz
Moc znamionowa maks.:	14140609L/ 14140809L: 20 W 14140709L: 24 W
Klasa ochrony:	II/□
Rodzaj ochrony:	IP20

LED:

Element świetlny:	moduł LED
Moc znamionowa maks.:	14140609L: LED, 19 W (2 x 9,5 W) 14140709L: LED, 23,5 W (1 x 9,5 W + 1 x 14 W) 14140809L: LED, 19 W
Klasa ochrony:	II/□
Rodzaj ochrony:	IP20

14140609L:

Ten produkt zawiera źródła światła klasy efektywności energetycznej „G”.

14140709L:

Ten produkt zawiera źródła światła klasy efektywności energetycznej „E”.

14140809L:

Ten produkt zawiera źródła światła klasy efektywności energetycznej „F”.

● Bezpieczeństwo



Wskazówki bezpieczeństwa

W przypadku szkód spowodowanych nieprzestrzeganiem niniejszej instrukcji obsługi prawo do gwarancji wygasa! Za szkody pośrednie producent nie ponosi odpowiedzialności! W przypadku szkód materialnych lub osobowych, które powstały wskutek

niewłaściwego obchodzenia się z urządzeniem lub nieprzestrzegania wskazówek dotyczących bezpieczeństwa, nie ponosimy żadnej odpowiedzialności! Można używać wyłącznie dołączonych pojedynczych części, w innym razie wygasają wszelkie roszczenia gwarancyjne.



OSTRZEŻENIE! NIEBEZPIECZEŃSTWO UTRATY ŻYCIA I ODNIESIENIA OBRAŻEŃ

PRZEZ DZIECI!

- Nigdy nie należy pozostawiać dzieci bez nadzoru z materiałem opakowaniowym. Istnieje niebezpieczeństwo uduszenia się materiałem opakowaniowym. Dzieci często nie dostrzegają niebezpieczeństwa. Dzieci nie powinny mieć dostępu do produktu.
- Niniejsze urządzenie może być używane przez dzieci od lat 8 oraz przez osoby z obniżonymi zdolnościami fizycznymi, sensorycznymi lub mentalnymi lub brakiem doświadczenia i/lub wiedzy, jeśli pozostają pod nadzorem lub zostały pouczone w kwestii bezpiecznego użycia urządzenia i rozumieją wynikające z niego zagrożenia. Dzieci nie mogą bawić się urządzeniem. Czyszczenie i konserwacja nie mogą być przeprowadzane przez dzieci bez nadzoru.



Porażenie prądem elektrycznym grozi śmiercią

- Wykonanie instalacji elektrycznej należy zlecić wykwalifikowanemu elektrykowi lub osobie przeszkolonej w zakresie wykonywania instalacji elektrycznych.
- W przypadku szkód materialnych lub osobowych, które powstały wskutek niewłaściwego obchodzenia się z urządzeniem lub nieprzestrzegania wskazówek dotyczących bezpieczeństwa, nie ponosimy żadnej odpowiedzialności!
- Nigdy nie należy używać lampy w przypadku stwierdzenia jakichkolwiek uszkodzeń.
- Przed rozpoczęciem montażu wyjąć bezpiecznik lub wyłączyć wyłącznik nadmiarowoprądoty w skrzynce bezpiecznikowej (położenie 0).
- Bezwzględnie unikać kontaktu lampy z wodą lub innymi cieczami.

- Przed montażem należy upewnić się, że istniejące napięcie sieci jest zgodne z wymaganym napięciem roboczym oprawy oświetleniowej (patrz „Dane techniczne”).
- Należy się upewnić, że przy montażu nie zostaną uszkodzone żadne przewody.
- Nigdy nie otwierać elementów elektrycznych i nie wkładać do nich jakichkolwiek przedmiotów. Tego rodzaju ingerencje oznaczają zagrożenie życia wskutek porażenia prądem elektrycznym.



Jak uniknąć zagrożenia pożarowego i obrażeń ciała

- Aby uniknąć oparzenia, należy upewnić się przed dotknięciem lampy, że jest ona wyłączona i ochłodzona.
- Lampy nie należy mocować na wilgotnym lub przewodzącym prąd podłożu.
- Nie należy bezpośrednio wpatrywać się w źródło światła (elementy świetlne, LED, itp). Źródła światła (żarówek, diod LED) nie należy oglądać za pomocą optycznego instrumentu (np. lupy).
- Aby uniknąć zagrożeń, uszkodzony elastyczny przewód zewnętrzny lampy może być wymieniany wyłącznie przez producenta, serwis lub innego odpowiednio wykwalifikowanego specjalistę.
- Źródło światła tej lampy może być wymieniane wyłącznie przez producenta lub upoważnionego przez niego technika lub osobę o podobnych kwalifikacjach.



Prawidłowy sposób postępowania

- Lampę zamontować w taki sposób, aby była zabezpieczona przed wilgocią, wysoką temperaturą i zanieczyszczeniami.
- Zachować ostrożność! Zawsze zwracać uwagę na wykonywane czynności i kierować się rozsądkiem. Nie używać lampy w przypadku braku koncentracji lub złego samopoczucia.
- Przed instalacją należy zapoznać się ze wszystkimi instrukcjami i rysunkami zawartymi w niniejszej instrukcji oraz z samą lampą.

● Przygotowanie

● Potrzebne narzędzia i materiały

Wymienione narzędzia i materiały nie są częścią zestawu. Są to jedynie niewiążące informacje i wartości orientacyjne. Właściwości materiału zależą od warunków w pomieszczeniu.

- ołówek/narzędzie do oznaczania
- 2-biegunowy detektor napięcia
- śrubokręt (krzyżakowy i płaski)
- wiertarka
- wiertło (\varnothing 6 mm)
- szczypce do cięcia drutu
- drabina

● Montaż lampy

Ważne: Wykonanie podłączenia elektrycznego należy zlecić wykwalifikowanemu elektrykowi lub osobie przeszkolonej w zakresie wykonywania instalacji elektrycznych. Osoba ta musi posiadać wiedzę na temat właściwości lampy i przepisów dotyczących podłączenia.

⚠ OSTRZEŻENIE! NIEBEZPIECZEŃSTWO PORAŻENIA PRĄDEM ELEKTRYCZNYM!

Przed rozpoczęciem montażu lampy wyjąć bezpiecznik lub wyłączyć wyłącznik nadmiarowoprądu w skrzynce bezpiecznikowej (położenie 0).

- Sprawdzić przy pomocy 2-biegunowego wskaźnika napięcia, czy przewód doprowadzający nie jest pod napięciem.
- Usunąć widoczne śruby **[3]** po bokach obudowy połączeniowej **[5]** i zdjąć kątownik montażowy **[2]** na odwrotnej stronie.
- Zaznaczyć otwory do wiercenia za pomocą otworów wzdłużnych w kątowniku montażowych **[2]** przeznaczonych na śruby.
- Nawiercić otwory mocujące (\varnothing 6 mm, głębokość ok. 40 mm). Uważać, aby nie uszkodzić przewodu doprowadzającego.
- Wprowadzić kołki **[1]** do nawierconych otworów.

- Zamocować kątownik montażowy [2] za pomocą dołączonych śrub [4].
- Otworzyć skrzynkę przyłączeniową lampy [7].
- Przeprowadzić kabel zasilający (zewnątrzny) [9] przez gumową tulejkę [10].
- Za pomocą zacisku [8] połączyć kabel instalacyjny lampy z przewodem zasilającym (zewnątrznym) [9].

Wskazówka: Należy zwracać uwagę, aby prawidłowo podłączyć poszczególne przewody kabla zasilającego (zewnątrznego): przewód przewodzący prąd, czarny lub brązowy = symbol L, przewód zerowy, niebieski = symbol N, klasa ochrony II/□.

- Lampa posiada klasę ochrony 2. Przewód ochronny nie jest podłączany.
- Podwójną izolację kabla zasilającego (zewnątrznego) [9] wetknąć na przynajmniej 8 mm w gumową tulejkę [10].
- Należy uważać na to, aby gumowa tulejka [10] była poprawnie włożona do skrzynki przyłączeniowej [7].
- Zamknąć skrzynkę przyłączeniową [7].
- Przykręcić lampę za pomocą śrub [3] do kątownika montażowego [2].

Model 14140609L/14140709L:

- Przesunąć górne ramię lampy [6] na żądaną pozycję. Uważać na to, aby ramienia lampy nie przekręcać za daleko.
- Ponownie włożyć bezpiecznik lub włączyć wyłącznik nadmiarowo-prądowy na skrzynce bezpiecznikowej (pozycja I).

Lampa jest gotowa do zastosowania.

● Uruchomienie

- Włączać lub wyłączać lampę za pomocą przełącznika na ścianie.
- Lampę można ściemnić w 3 poziomach przełącznikiem ściennym poprzez następujące krótko po sobie naciskanie przycisku.

● Konserwacja i czyszczenie

⚠ OSTRZEŻENIE! NIEBEZPIECZEŃSTWO PORAŻENIA PRĄDEM ELEKTRYCZNYM!

Przed rozpoczęciem czyszczenia lampę odłączyć od sieci elektrycznej. W tym celu należy wyjąć bezpiecznik lub wyłączyć wyłącznik nadmiarowo-prądowy w skrzynce bezpiecznikowej (pozycja 0).

⚠ UWAGA! NIEBEZPIECZEŃSTWO POPARZENIA WSKUTEK GORĄCYCH POWIERZCHNI!

Odczekać, aż lampa całkowicie ostygnie.

- Nie używać rozpuszczalników, benzyny i podobnych substancji. W przeciwnym razie lampa może zostać uszkodzona.
- Do czyszczenia należy używać wyłącznie suchej, niestrzępiącej się szmatki.
- Ponownie włożyć bezpiecznik lub włączyć wyłącznik nadmiaroprądowy na skrzynce bezpiecznikowej (pozycja I).

● Utylizacja

Opakowanie wykonane jest z materiałów przyjaznych dla środowiska, które można przekazać do utylizacji w lokalnym punkcie przetwarzania surowców wtórnych.



Przy segregowaniu odpadów prosimy zwrócić uwagę na oznakowanie materiałów opakowaniowych, oznaczone są one skrótami (a) i numerami (b) o następującym znaczeniu: 1-7: Tworzywa sztuczne/20-22: Papier i tektura/80-98: Materiały kompozytowe.



Z uwagi na ochronę środowiska nie wyrzucać urządzenia po zakończeniu eksploatacji do odpadów domowych, lecz prawidłowo zutylizować. Informacji o punktach zbiorczych i ich godzinach otwarcia udziela odpowiedni urząd.

Elektroodpady nie mogą być wyrzucane do pojemników do selektywnej zbiórki odpadów komunalnych. Można je oddać w specjalnie wyznaczonych miej-

scach np. Punkt Selektywnej Zbiórki Odpadów Komunalnych lub/bądź w punktach handlowych oferujących w sprzedaży sprzęt elektroniczny.

Należy postępować zgodnie z obowiązującymi w Polsce przepisami dotyczącymi selektywnej zbiórki urządzeń elektrycznych i elektronicznych. Zużyty sprzęt może mieć szkodliwy wpływ na środowisko i zdrowie ludzi z uwagi na potencjalną zawartość niebezpiecznych substancji, mieszanin oraz części składowych. Gospodarstwo domowe spełnia ważną rolę w przyczynianiu się do ponownego użycia i odzysku surowców wtórnych, w tym recyklingu zużytego sprzętu. Na tym etapie kształtuje się postawy, które wpływają na zachowanie wspólnego dobra jakim jest czyste środowisko naturalne.



Produkt, w tym akcesoria i materiały opakowaniowe, nadają się do recyklingu i podlegają rozszerzonej odpowiedzialności producenta. Wyrzuc je osobno, zgodnie z ilustracją przedstawiającą informacje o sortowaniu, aby zapewnić lepszą utylizację odpadów. Logo Trimer jest ważne tylko dla Francji.

● Informacje

● Gwarancja

W momencie zakupu otrzymują Państwo na to urządzenie 36 miesięcy gwarancji. Urządzenie wyprodukowano starannie i poddano dokładnej kontroli jakości. W okresie gwarancji usuwamy bezpłatnie wszystkie wady materiałowe i fabryczne. Jeśli mimo to w okresie gwarancji pojawią się usterki, urządzenie należy przestać na podany adres serwisowy, podając następujący numer modelu: 14140609L/14140709L/14140809L.

Gwarancji nie podlegają uszkodzenia spowodowane przez nieprawidłowe użytkowanie, nieprzestrzeganie instrukcji obsługi lub ingerencję

nieautoryzowanych osób, a także części szybko zużywające się (jak np. elementy świetlne). Usługa gwarancyjna nie przedłuża ani nie odnawia okresu gwarancji.

Zgodnie z Kodeksem Cywilnym art. 581 §1 wraz z wymianą urządzenia lub ważnej części czas gwarancji rozpoczyna się na nowo.

● Deklaracja zgodności CE

Niniejszy produkt spełnia wymagania obowiązujących dyrektyw europejskich i krajowych. Zgodność została wykazana. Odpowiednie objaśnienia i podkładowe dokumentacyjne są zdeponowane u producenta.

● Producent/Serwis

Briloner Leuchten GmbH & Co. KG

Am Steinbach 14
59872 Meschede

NIEMCY

Tel.: +49 29 61/97 12-800

Faks: +49 29 61/97 12-199

E-Mail: kundenservice@briloner.com

www.briloner.com

FR

Bezpłatny numer serwisu:

Tel.: 00800/27456637





















IAN 428268_2301





Przed skontaktowaniem się z działem serwisowym należy przygotować paragon i numer artykułu (IAN 428268_2301) jako dowód zakupu.

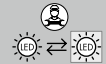

Legenda k použitým piktogramům	Strana 46
Úvod	Strana 47
Použití ke stanovenému účelu.....	Strana 47
Obsah dodávky.....	Strana 47
Popis dílů.....	Strana 47
Technické údaje.....	Strana 47
Bezpečnost	Strana 48
Bezpečnostní pokyny.....	Strana 48
Příprava	Strana 49
Potřebné nářadí a materiál.....	Strana 49
Montáž světla	Strana 49
Uvedení do provozu	Strana 50
Údržba a čištění	Strana 50
Odstranění do odpadu	Strana 50
Informace	Strana 50
Záruka.....	Strana 50
Prohlášení o shodě.....	Strana 50
Výrobce/ servis.....	Strana 51

Legenda k použitým piktogramům

Legenda k použitým piktogramům			
	Přečtěte si návod k obsluze!		Varování před zásahem elektrického proudu! Ohrožení života!
W	Watt (činný výkon)		Lampa je určena výhradně pro provoz v interiéru, v suchých a uzavřených místnostech.
Hz	Hertz (kmitočet)		Tak postupujete správně
V	Volt		Pozor! Nebezpečí popálení horkými povrchy!
	Ochranná třída II		Obal i výrobek odstraňujte do odpadu ekologicky!
	Dbát na výstražná a bezpečnostní upozornění!		Nebezpečí ohrožení života a zranění malých i větších dětí
	Papír		Toto svítidlo není vhodné k používání s externími stmívači a elektronickými spínači.
	Tlumení světla nástěnným vypínačem		Obal je vyroben ze 100% recyklovaného papíru.
IP20	Svítidlo má krytí „IP20“ a je určeno výhradně pro použití ve vnitřních prostorách domácností. Žádná ochrana proti vniknutí vody.		Střídavé napětí (druh proudu a napětí)
		t_c	Referenční teplota na tělese
	Obsazení (střídavé napětí)		Polarita přípojky
	Odolné proti zkratu Bezpečnostní transformátor	t_a	Maximální návrhová/okolní teplota
	Stojnosměrné napětí (druh proudu a napětí)	SELV	Nízké bezpečné napětí
	Teplota světla v kelvinech	R_a	Index podání barev
	Z důvodu zabránění nebezpečí smí poškozený světelný zdroj tohoto výrobku vyměnit pouze výrobce, jeho servisní zástupce nebo osoba se srovnatelnou kvalifikací.		Z důvodu zabránění nebezpečí smí poškozený předřadník tohoto výrobku vyměnit jen výrobce, jeho servisní zástupce nebo osoba se srovnatelnou kvalifikací.

Legenda k použitým piktoграмům			
 lm	Lumen		Bezpečnostní upozornění
	Vlnitá lepenka		Instrukce
λ	Lambda	tc°	Polyetylen (nízká hustota)
mA	Miliampéry	A	Měřicí bod teploty tělesa
			Ampéry

Nástěnné/Stropní LED svítidlo

● Úvod



Blahopřejeme vám ke koupi nového výrobku. Rozhodli jste se pro vysoce kvalitní výrobek. Přečtěte si laskavě kompletně a pečlivě tento návod k obsluze. Rozevřete stránku s obrázkem. Tento návod je součástí tohoto výrobku a obsahuje důležité informace k jeho uvedení do provozu a k zacházení s ním. Řiďte se vždy bezpečnostními pokyny. Před uvedením do provozu zkontrolujte, jestli je k dispozici správné napětí a jestli jsou všechny díly správně namontované. Jestliže máte ještě otázky nebo jste si nejistí při ovládání přístroje, kontaktujte vašeho prodejce nebo servis. Návod pečlivě uschovejte a případně jej předejte třetí osobě.

● Použití ke stanovenému účelu



Lampa je určena výhradně pro provoz v interiéru, v suchých a uzavřených místnostech. Svítidlo lze upevnit na všechny běžně hořlavé povrchy. Výrobek je určen pouze pro privátní použití v domácnosti, není vhodný pro komerční účely. Tento výrobek je určen pro normální provoz a může se použít pro montáž na stěnu nebo na strop.

● Obsah dodávky

Bezprostředně po vybalení vždy zkontrolujte úplnost dodávky a bezvadný stav zařízení.

- 1 LED nástěnné/stropní svítidlo (model 14140609L/14140709L/14140809L)
- 2 hmoždíky
- 2 šrouby
- 1 návod k montáži a obsluze

● Popis dílů

- 1 Hmoždinky
- 2 Montážní úhelník
- 3 Šroub (připojovací krabice)
- 4 Šroub (úhelník)
- 5 Připojovací krabice
- 6 Horní rameno svítidla (model 14140609L/14140709L)
- 7 Připojovací krabice
- 8 Lustrová svorka
- 9 Síťový připojovací kabel (externí)
- 10 Gumová průchodka

● Technické údaje

Svítidlo:

Číslo modelu: 14140609L/
14140709L/
14140809L
Provozní napětí: 230-240V~, 50Hz

Jmenovitý výkon max:	14140609L/ 14140809L: 20 W 14140709L: 24 W
Třída ochrany:	II/□
Krytí:	IP20

LED:

Osvětlovací prostředek:	modul LED
Jmenovitý výkon max:	14140609L: LED, 19 W (2x 9,5 W) 14140709L: LED, 23,5 W (1x 9,5 W + 1x 14 W) 14140809L: LED, 19 W
Třída ochrany:	II/□
Krytí:	IP20

14140609L:

Tento výrobek obsahuje světelné zdroje třídy energetické účinnosti „G“.

14140709L:

Tento výrobek obsahuje světelné zdroje třídy energetické účinnosti „E“.

14140809L:

Tento výrobek obsahuje světelné zdroje třídy energetické účinnosti „F“.

● Bezpečnost



Bezpečnostní pokyny

Při škodách způsobených nedodržením tohoto návodu k obsluze zaniká záruka! Za následné škody se neručí! Za věcné nebo osobní škody, způsobené neodborným zacházením nebo nerespektováním bezpečnostních pokynů, se neručí! Používat se smí výhradně dodané, jednotlivé díly, v opačném případě zaniká záruka.

-  **VÝSTRAHA! NEBEZPEČÍ OHROŽENÍ ŽIVOTA A ÚRAZU PRO MALÉ DĚTI A DĚTI!**

Nenechávejte děti nikdy samotné s obalovým materiálem. Hrozí nebezpečí udušení obalovým

materiálem. Děti nebezpečí často podceňují. Výrobek chraňte před dětmi.

- Tento výrobek mohou používat děti od 8 let, osoby se sníženými fyzickými, smyslovými nebo duševními schopnostmi nebo s nedostatečnými zkušenostmi a znalostmi, jestliže budou pod dohledem nebo byly poučeny o bezpečném používání výrobku a chápou nebezpečí, která z jeho používání vyplývají. S výrobkem si děti nesmí hrát. Děti nesmí bez dohledu provádět čištění ani uživatelskou údržbu.



Zabraňte ohrožení života v důsledku zásahu elektrickým proudem

- Elektrickou instalaci nechte provádět jen vyučeného elektrikáře nebo osobu s odpovídajícími zkušenostmi.
- Za věcné nebo osobní škody, způsobené neodborným zacházením nebo nerespektováním bezpečnostních pokynů, se neručí!
- Nepoužívejte světlo pokud jste zjistili že je poškozené.
- Před montáží odstraňte pojistku nebo vypněte jistič v pojistkové skříni (poloha 0).
- Bezpodmínečně zabraňte kontaktu lampy s vodou nebo jinými kapalinami.
- Před montáží se přesvědčte, jestli se shoduje napětí elektrického proudu, které máte k dispozici s napětím potřebným pro svítidlo (viz „Technické údaje“).
- Zajistěte, aby se při montáží nepoškodily žádné vodiče.
- Nikdy neotvírejte žádný z elektrických provozních prostředků ani do nich nestrkejte jakékoli předměty. Takové zásahy znamenají nebezpečí ohrožení života elektrickým proudem.



Vyvarujte se nebezpečí požáru a poranění

- Před dotykem se ujistěte, že je svítidlo vypnuté a vychladlé, aby jste se vyhnuli popálení.
- Svítidlo nemontujte na vlhké nebo vodivé podklady.

- Nedívejte se přímo do zdroje světla (osvětlovacího prostředku, LED, atd.). Nedívejte se na zdroj světla (osvětlovací prostředek, LED, atd.) optickou pomůckou (např. lupou).
- K vyloučení ohrožení smí poškozené vnější pružné vodiče tohoto svítidla vyměnit výhradně výrobce, jeho zástupce servisu nebo osoba se srovnatelnou odborností.
- Zdroj světla tohoto svítidla smí vyměnit pouze výrobce nebo výrobcem pověřený technik nebo osoba se srovnatelnou kvalifikací.



Tak postupujete správně

- Svítidlo instalujte tak, aby bylo chráněné před vlhkostí, zahříváním a znečištěním.
- Buďte vždy pozorní! Dbejte vždy na to, co děláte, a postupujte vždy s rozumem. Nepoužívejte světlo, nejste-li soustředění nebo necítíte-li se dobře.
- Před použitím se nejdříve seznáme se světlem, pokyny a obrázky v tomto návodu.

● Příprava

● Potřebné nářadí a materiál

Uvedené nářadí a materiály nejsou součástí dodávky. Jedná se zde o nezávazné údaje a orientační hodnoty. Vlastnosti materiálu jsou závislé na individuálních podmínkách v místě.

- tužka/nástroj k označení
- 2pólová zkoušečka napětí
- šroubovák (křížový a plochý šroubovák)
- vrtačka
- vrták (cca 6 mm)
- kleště špičáčky
- žebřík

● Montáž světla

Důležité: Připojení k elektrické síti musí provést kvalifikovaný elektrikář nebo osoba zaškolená pro práce na elektrických rozvodech. Tato osoba musí být seznámena s vlastnostmi výrobku a s předpisy pro jeho připojení.

⚠ VÝSTRAHA! NEBEZPEČÍ ZÁSAHU ELEKTRICKÝM PROUDEM!

Před montáží vyšroubujte pojistku nebo vypněte jistič v pojistkové skřínce (poloha 0).

- Zkontrolujte pomocí 2pólové zkoušečky napětí, zda není přívodní kabel pod proudem.
- Odšroubujte na straně připojovací krabice 5 viditelné šrouby 3 a sejměte montážní úhelník 2 ze zadní strany.
- Označte si pomocí montážního úhelníku 2 místo pro vyvrtání otvorů.
- Nyní vyvrtejte otvory (ø 6 mm, hloubka cca 40 mm). Dbejte, abyste nepoškodili vodiče přívodu elektrického proudu.
- Nasadte hmoždinky 1 do vyvrtaných otvorů.
- Přišroubujte úhelník 2 dodanými šrouby 4.
- Otevřete svorkovnici 7.
- Protáhněte síťový připojovací kabel (externí) 9 gumovou průchodkou 10.
- Spojte připojovací kabel svítidla pomocí svorkovnice 8 se síťovým kabelem (externím) 9.

Upozornění: Dbejte na to, aby jste správně připojili jednotlivé vodiče síťového kabelu (externího): vodič vedoucí proud, černý nebo hnědý = písmeno L, nulový vodič, modrý = písmeno N, ochranná třída II/□.

- Třída ochrany tohoto svítidla je 2. Ochranný vodič se nepřipojuje.
- Zatlačte dvojitou izolaci síťového přívodního kabelu (externího) 9 nejméně 8 mm do gumové průchodky 10.
- Dbejte na to, aby gumová průchodka 10 správně seděla v připojovací krabici 7.
- Uzavřete svorkovnici 7.
- Nyní přišroubujte svítidlo šrouby 3 na úhelník 2.

Model 14140609L/14140709L:

- Nastavte horní rameno svítidla 6 do požadované polohy. Dávejte pozor, abyste rameno svítidla příliš nevyšroubovali.
- Nasadte zase pojistku nebo zapněte jistič v pojistkové skříni (do polohy I).

Nyní je svítidlo připravené k použití.

● Uvedení do provozu

- Zapínejte resp. vypínejte světlo nástěnným spínačem.
- Intenzitu světla svítidla můžete nastavit ve 3 stupních rychlým stiskáním nástěnného vypínače.

● Údržba a čištění

⚠ VÝSTRAHA! NEBEZPEČÍ ZÁSAHU ELEKTRICKÝM PROUDEM!

Při čištění nejprve svítidlo odpojte od elektrické sítě. Za tímto účelem vyjměte pojistku nebo vypněte jistič v pojistkové skříni (poloha 0).

⚠ POZOR! NEBEZPEČÍ POPÁLENÍ HORKÝMI POVRCHY!

Nechte svítidlo úplně vychladnout.

- Nepoužívejte na čištění rozpouštědla, benzín nebo podobné látky, svítidlo můžete poškodit.
- K čištění používejte jen suchou utěrku nepouštějící vlákna.
- Nasaďte zase pojistku nebo zapněte jistič v pojistkové skříni (do polohy I).

● Odstranění do odpadu

Obal se skládá z ekologických materiálů, které můžete zlikvidovat prostřednictvím místních sběren recyklovatelných materiálů.



Při třídění odpadu se řiďte podle označení obalových materiálů zkratkami (a) a čísly (b), s následujícím významem: 1–7: umělé hmoty/20–22: papír a lepenka/80–98: složené látky.



V zájmu ochrany životního prostředí vysloužilý výrobek nevyhazujte do domovního odpadu, ale předejte k odborné likvidaci. O sběrnách a jejich otevíracích hodinách se můžete informovat u příslušné správy města nebo obce.



Výrobek vč. příslušenství a obalové materiály jsou recyklovatelné a podléhají rozšířené odpovědnosti výrobce. Likvidujte je odděleně podle ilustrovaných Info-tri (informace o třídění), abyste mohli lépe nakládat s odpady. Logo Triman platí jen pro Francii.

● Informace

● Záruka

Od okamžiku zakoupení dostáváte na výrobek záruku po dobu 36 měsíců. Přístroj byl pečlivě vyroben a podroben přesné kontrole kvality. Během záruční doby odstraníme bezplatně všechny vady materiálu a opravíme závady z výroby. V případě, že se během záruční lhůty přesto vyskytnou závady, zašlete přístroj na uvedenou adresu servisu a uveďte následující číslo modelu: 14140609L/14140709L/14140809L.

Ze záruky vyloučeny škody způsobené neodborným zacházením, nerespektováním návodu k obsluze nebo zásahem neautorizovanou osobou, jakož i poškození rychle opotřebitelných dílů (např. svítící prostředky). Záručním výkonem se záruční doba neprodlouží ani neobnoví.

● Prohlášení o shodě CE

Tento výrobek splňuje požadavky platných evropských a národních směrnic. Shoda byla prokázána. Příslušná prohlášení a dokumentace jsou uloženy u výrobce.

● Výrobce/servis

Briloner Leuchten GmbH & Co. KG
Am Steinbach 14
59872 Meschede
NĚMECKO
Tel.: +49 29 61/97 12-800
Fax: +49 29 61/97 12-199
E-mail: kundenservice@briloner.com
www.briloner.com

FR

Servisní číslo zdarma:
Tel.: 00800/27456637





















IAN 428268_2301

Pro všechny požadavky si připravte pokladní blok a číslo výrobku (IAN 428268_2301) jako doklad o nákupu.



Legenda použitých piktogramov	Strana 54
Úvod	Strana 55
Používanie v súlade s určeným účelom	Strana 55
Obsah dodávky	Strana 55
Popis častí	Strana 55
Technické údaje	Strana 55
Bezpečnosť	Strana 56
Bezpečnostné upozornenia	Strana 56
Príprava	Strana 57
Potrebné náradie a materiál	Strana 57
Montáž svietidla	Strana 57
Uvedenie do prevádzky	Strana 58
Údržba a čistenie	Strana 58
Likvidácia	Strana 58
Informácie	Strana 58
Záruka	Strana 58
Prehlásenie o zhode	Strana 59
Výrobca/ Servis	Strana 59

Legenda použitých piktogramov

Legenda použitých piktogramov			
	Prečítajte si návod na obsluhu!		Pozor na zásah elektrickým prúdom! Nebezpečenstvo ohrozenia života!
W	Watt (efektívny výkon)		Toto svietidlo je určené výhradne na prevádzku v interiéri, v suchých a uzatvorených priestoroch.
Hz	Hertz (frekvencia)		Takto postupujete správne
V	Volt		Pozor! Nebezpečenstvo popálenia skrze horúce povrchy!
	Trieda ochrany II		Obal a zariadenie ekologicky zlikvidujte!
	Dodržiavajte výstražné a bezpečnostné pokyny!		Nebezpečenstvo ohrozenia života a nebezpečenstvo nehody pre malé i staršie deti
	Papier		Toto svietidlo nie je vhodné pre externé stmievače a elektronické spínače.
	Stmievateľné prostredníctvom nástenného spínača		Obal je vyrobený zo 100 % recyklovaného papiera.
IP20	Svietidlo disponuje druhom ochrany „IP20“ a je určené výlučne na používanie v interiéroch súkromných domácností. Žiadna ochrana proti prenikaniu vody.		Striedavé napätie (druh prúdu a druh napätia)
		tc	Referenčný teplotný bod na schránke
	Obsadenie (striedavé napätie)		Polarita pripojenia
	Skratuvzdorný bezpečnostný transformátor	ta	Najvyššia menovitá teplota/teplota okolia
	Jednosmerné napätie (druh prúdu a druh napätia)	SELV	Ochranné nízke napätie
	Teplota svetla v Kelvin	Ra	Index reprodukcie farieb
	Aby nedošlo k ohrozeniam, smie poškodený svetelný zdroj tohto výrobku vymieňať výhradne výrobca, jeho servisné zastúpenie alebo porovnateľný odborník.		Aby nedošlo k ohrozeniam, smie poškodený prevádzkový prístroj tohto výrobku vymieňať výhradne výrobca, jeho servisné zastúpenie alebo porovnateľný odborník.

Legenda použitých piktogramov			
 lm	Lúmen		Bezpečnostné upozornenia
	Vlnitá lepenka		Manipulačné pokyny
λ	Lambda	tc°	Polyetylén (s nízkou hustotou)
mA	Miliampér	A	Bod merania teploty schránky
			Ampér

Nástenné/stropné LED svietidlo

● Úvod



Blahoželáme vám ku kúpe nového výrobku. Rozhodli ste sa pre veľmi kvalitný výrobok. Prosím prečítajte si dôkladne a pozorne tento návod na obsluhu. Otvorte si prosím stranu z obrázkami. Tento návod patrí k tomuto výrobku a obsahuje dôležité pokyny pre uvedenie do prevádzky a manipuláciu. Dodržiavajte vždy všetky bezpečnostné pokyny. Pred uvedením do prevádzky prekontrolujte, či je k dispozícii správne napätie a či sú všetky diely správne namontované. Ak by ste mali otázky, alebo ste si neboli istý, čo sa týka manipulácie s prístrojom, spojte sa prosím so svojím obchodníkom alebo servisným strediskom svojej krajiny. Tento návod starostlivo uschovajte a prípadne ho postúpte tretej osobe.

● Používanie v súlade s určeným účelom



Toto svietidlo je určené výhradne na prevádzku v interiéri, v suchých a uzatvorených priestoroch. Svietidlo možno pripevniť na všetky normálne zápalné povrchy. Výrobok je určený iba na používanie v súkromných domácnostiach a nie na komerčné účely. Tento produkt je určený pre normálnu prevádzku a môže byť použitý pre nástennú alebo stropnú montáž.

● Obsah dodávky

Bezprostredne po vybalení vždy skontrolujte úplnosť dodávky ako aj bezchybný stav zariadenia.

- 1 LED nástenné/stropné svietidlo (model 14140609L/14140709L/14140809L)
- 2 hmoždinky
- 2 skrutky
- 1 návod na montáž a obsluhu

● Popis častí

- 1 Hmoždinka
- 2 Montážny uhol
- 3 Skrutka (pripojovacia schránka)
- 4 Skrutka (montážny uhol)
- 5 Pripojovacia schránka
- 6 Horné rameno svietidla (model 14140609L/14140709L)
- 7 Pripojovacia skrinka
- 8 Svorka svietidla
- 9 Sieťový prípojný kábel (externý)
- 10 Gumená priechodka

● Technické údaje

Svietidlo:

Model č.: 14140609L/
14140709L/
14140809L

Prevádzkové napätie: 230–240V~, 50Hz

Menovité napätie max: 14140609L/
14140809L: 20 W
14140709L: 24 W

Trieda ochrany: II/□

Druh ochrany: IP20

LED:

Osvetľovací prostriedok: LED modul

Menovitý výkon max: 14140609L: LED,
19 W (2 x 9,5 W)
14140709L: LED,
23,5 W
(1 x 9,5 W + 1 x 14 W)
14140809L: LED, 19 W

Trieda ochrany: II/□

Druh ochrany: IP20

14140609L:

Tento výrobok obsahuje svetelné zdroje triedy energetickej účinnosti „G“.

14140709L:

Tento výrobok obsahuje svetelné zdroje triedy energetickej účinnosti „E“.

14140809L:

Tento výrobok obsahuje svetelné zdroje triedy energetickej účinnosti „F“.

● Bezpečnosť



Bezpečnostné upozornenia

V prípade škôd, ktoré vzniknú nedodržiavaním tohto návodu na obsluhu, zaniká garančný nárok! Pri následných škodách nepreberá výrobca ručenie! V prípade vecných škôd alebo poranenia osôb, ktoré boli zapríčinené neodbornou manipuláciou alebo nedodržiavaním bezpečnostných pokynov, nepreberá výrobca ručenie! Používajte výhradne dodané jednotlivé diely, pretože v opačnom prípade zanikajú všetky garančné nároky.

-  **VAROVANIE! NEBEZPEČENSTVO OHROZENIA ŽIVOTA A NEBEZPEČENSTVO ÚRAZU PRE MALÉ I STARŠIE DETI!**

Nikdy nenechávajte deti bez dozoru s obalovým materiálom. Hrozí nebezpečenstvo udusenía obalovým materiálom. Deti často podceňujú nebezpečenstvá. Držte deti vždy v bezpečnej vzdialenosti od výrobku.

- Tento prístroj môžu používať deti od 8 rokov, ako aj osoby so zníženými psychickými, senzorickými alebo duševnými schopnosťami alebo s nedostatkom skúseností a vedomostí, ak sú pod dozorom, alebo ak boli poučené ohľadom bezpečného používania prístroja, a ak porozumeli nebezpečenstvám spojeným s jeho používaním. Deti sa s prístrojom nesmú hrať. Čistenie a údržbu nesmú vykonávať deti bez dozoru.



Zabráňte ohrozeniu života zásahom elektrickým prúdom

- Elektrickú inštaláciu prenechajte kvalifikovanému elektrikárovi alebo osobe zaškolenej pre elektroinštalácie.
- V prípade vecných škôd alebo poranenia osôb, ktoré bolo zapríčinené neodbornou manipuláciou alebo nedodržiavaním bezpečnostných pokynov, nepreberá výrobca ručenie!
- Svetidlo nikdy nepoužívajte v prípade, že zistíte akékoľvek poškodenia.
- Pred montážou odstráňte poistku alebo vypnite istič vedenia v poistkovej skrinke (poloha 0).
- Bezpodmienečne zabráňte kontaktu svetidla s vodou alebo inými kvapalinami.
- Pred montážou sa uistite, že sa existujúce sieťové napätie zhoduje s potrebným prevádzkovým napätím svetidla (pozri „Technické údaje“).
- Zabezpečte, aby pri montáži neboli poškodené žiadne vedenia.
- Nikdy neotvárajte žiadny z elektrických prevádzkových prostriedkov, ani do nich nestrkajte žiadne predmety. Takéto zásahy predstavujú ohrozenie života v dôsledku zásahu elektrickým prúdom.



Zabráňte nebezpečenstvu požiaru a poranení

- Zabezpečte, aby bolo svetidlo vypnuté a vychladnuté skôr, ako sa ho budete dotýkať, pretože inak hrozí nebezpečenstvo popálenia.
- Svetidlo neupevňujte na vlhký alebo vodivý podklad.
- Nepozerajte sa priamo do zdroja svetla (osvetľovací prostriedok, LED, atď.). Zdroj svetla (osvetľovací prostriedok, LED, atď.) nepozorujte optickým nástrojom (napr. lupu).
- Aby nedošlo k ohrozeniam, smie poškodené vonkajšie flexibilné vedenie tohto svetidla vymieňať výhradne výrobca, jeho servisné zastúpenie alebo porovnateľný odborník.
- Svetelný zdroj tohto svetidla smie vymieňať iba výrobca, ním autorizovaný technický pracovník alebo osoba s podobnou kvalifikáciou.



Takto postupujete správne

- Svetidlo namontujte tak, aby bolo chránené pred vlhkom, znečistením a príliš silným zahriatím.
- Buďte neustále opatrní! Dávajte vždy pozor na to, čo robíte, a vždy konajte rozvážne. Svetidlo v žiadnom prípade nepoužívajte, ak ste práve nekoncentrovaný alebo sa necítite dobre.
- Pred používaním sa oboznámte so všetkými pokynmi a obrázkami v tomto návode, ako aj so samotným svetidlom.

● Príprava

● Potrebné náradie a materiál

Uvedené náradie/nástroje a materiál nie sú súčasťou dodávky. Ide tu o nezáväzný údaje a hodnoty pre orientáciu. Charakter materiálu sa riadi podľa individuálnych daností na mieste.

- ceruzka/nástroj na označovanie
- 2-pólová skúšačka napätia
- skrutkovač (krížový a drážkovaný)
- vŕtačka
- vŕták (ø 6mm)

- bočné štipacie kliešte
- rebrík

● Montáž svetidla

Dôležité: Elektrické pripojenie musí vykonať kvalifikovaný elektrikár alebo osoba zaškolená pre elektroinštalácie. Táto musí mať znalosti o vlastnostiach svetidla a predpisoch o pripojení.

⚠ VAROVANIE! NEBEZPEČENSTVO ZÁSAAHU ELEKTRICKÝM PRÚDOM!

Pred montážou svetidla odstráňte poistku alebo vypnite istič vedenia v poistkovej skrínke (poloha 0).

- Skontrolujte 2-pólovou skúšačkou napätia, či je prívodové vedenie bez napätia.
- Odstráňte skrutky [3] z boku viditeľné na kryte prípojky [5] a vyberte montážny uhol [2] na zadnej strane.
- Označte otvory určené na vŕtanie pomocou pozdĺžnych otvorov určených pre skrutky na montážnom uhle [2].
- Teraz vyvŕtajte otvory pre upevnenie (ø 6 mm, hĺbka cca. 40 mm). Zabezpečte, aby ste nepoškodili prívodné vedenie.
- Vložte hmoždinky [1] do vyvŕtaných otvorov.
- Upevnite montážny uhol [2] pomocou priložených skrutiek [4].
- Otvorte pripojovaciu skrínku [7].
- Prevedte sieťový pripojovací kábel (externý) [9] cez gumenú priechodku [10].
- Spojte prípojný kábel svetidla pomocou svorky svetidla [8] so sieťovým prípojným káblom (externý) [9].

Poznámka: Dbajte na to, aby ste správne pripojili jednotlivé vodiče sieťového prípojného kábla (externý): vodič vedúci prúd, čierny alebo hnedý = symbol L, neutrálny vodič, modrý = symbol N, trieda ochrany II/□.

- Toto svetidlo disponuje triedou ochrany 2. Ochranný vodič nie je zapájaný.
- Zatlačte dvojitú izoláciu sieťového pripojovacieho kábla (externý) [9] minimálne na dĺžku 8 mm do gumenej priechodky [10].
- Dbajte na to, aby gumená priechodka [10] správne priliehala v pripojovacej skrínke [7].

- Zatvorte prípojovaciu skrinku [7].
- Teraz priskrutkujte svietidlo pomocou skrutiek [3] s montážnym uhlom [2].

Model 14140609L/14140709L:

- Umiestnite horné rameno svietidla [6] do želanej polohy. Dbajte na to, aby ste rameno svietidla nevytočili príliš ďaleko nahor.
- Opäť nasadte poistku alebo zapnite istič vedenia v skrinke s poistkami (poloha I).

Vaše svietidlo je teraz pripravené na prevádzku.

● Uvedenie do prevádzky

- Svietidlo zapnite príp. vypnite nástenným spínačom.
- Svietidlo je možné stmievať v 3 stupňoch jasú prostredníctvom nástenného spínača krátkym, za sebou nasledujúcim stláčaním nástenného spínača.

● Údržba a čistenie

VAROVANIE! NEBEZPEČENSTVO ZÁSAHU ELEKTRICKÝM PRÚDOM!

Pred čistením najskôr odpojte svietidlo od elektrickej siete. Z tohto dôvodu odstráňte poistku alebo vypnite istič vedenia v skrinke na poistky (poloha 0).

POZOR! NEBEZPEČENSTVO POPÁLENIA SKRZE HORÚCE POVRCHY!

Svietidlo nechajte úplne ochladnúť.

- Nepoužívajte rozpúšťadlá, benzín a pod. Svietidlo by sa pritom poškodilo.
- Na čistenie používajte iba suchú handričku, ktorá nepúšťa vlákna.
- Opäť nasadte poistku alebo zapnite istič vedenia v skrinke s poistkami (poloha I).

● Likvidácia

Obal pozostáva z ekologických materiálov, ktoré môžete odovzdať na miestnych recyklačných zberných miestach.



Všimajte si prosím označenie obalových materiálov pre triedenie odpadu, sú označené skratkami (a) a číslami (b) s nasledujúcim významom: 1–7: Plasty/20–22: Papier a kartón/80–98: Spojené látky.



Ak výrobok doslúžil, v záujme ochrany životného prostredia ho neodhodte do domového odpadu, ale odovzdajte na odbornú likvidáciu. Informácie o zberných miestach a ich otváracích hodinách získate na Vašej príslušnej správe.

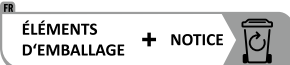

Výrobok vr. príslušenstva a obalové materiály sú recyklovateľné a podliehajú rozšírenej zodpovednosti výrobcu. Pre lepšie spracovanie odpadu ich zlikvidujte oddelene podľa obrázkov Info-tri (informácie o triedení). Triman-Logo platí iba pre Francúzsko.

● Informácie

● Záruka

Na tento prístroj poskytujeme záruku 36 mesiacov od dátumu kúpy. Prístroj bol starostlivo vyrobený a podrobený dôkladnej kontrole kvality. V rámci záručnej doby bezplatne opravíme všetky chyby materiálu a výrobné chyby. Ak by sa však počas záručnej doby vyskytli nedostatky, odošlite prístroj na uvedenú adresu servisu s uvedením nasledujúceho čísla modelu: 14140609L/14140709L/14140809L.

Zo záruky sú vylúčené škody spôsobené neodbornou manipuláciou, nedodržaním návodu na obsluhu alebo zásahom neautorizovanej osoby, ako aj diely podliehajúce opotrebovaniu (napr. osvetľovacie prostriedky). Poskytnutím záruky sa záručná doba nepredlžuje ani neobnovuje.

● Prehlásenie o zhode CE

Tento výrobok spĺňa požiadavky platných európskych a národných smerníc. Zhoda bola preukázaná. Príslušné vysvetlenia a podklady sú uložené u výrobcu.

● Výrobca/Servis

Briloner Leuchten GmbH & Co. KG

Am Steinbach 14

59872 Meschede

NEMECKO

Tel.: +49 2961/9712-800

Fax: +49 2961/9712-199

E-Mail: kundenservice@briloner.com

www.briloner.com

FR

Bezplatné servisné číslo:

Tel.: 00800/27456637





















IAN 428268_2301

Pre všetky otázky majte pripravený pokladničný doklad a číslo výrobku (IAN 428268_2301) ako dôkaz o kúpe.



Leyenda de pictogramas utilizados	Página 62
Introducción	Página 63
Especificaciones de uso	Página 63
Volumen de suministro	Página 63
Descripción de los componentes	Página 63
Datos técnicos	Página 63
Seguridad	Página 64
Advertencias de seguridad	Página 64
Preparativos	Página 65
Herramientas y materiales necesarios	Página 65
Montar la lámpara	Página 65
Puesta en funcionamiento	Página 66
Mantenimiento y limpieza	Página 66
Eliminación	Página 66
Información	Página 67
Garantía	Página 67
Declaración de conformidad	Página 67
Fabricante/Asistencia	Página 67

Leyenda de pictogramas utilizados

Leyenda de pictogramas utilizados			
	¡Lea el manual de instrucciones!		¡Precaución frente a descargas eléctricas! ¡Peligro de muerte!
W	Vatio (potencia real)		Esta lámpara solo es apta para el uso en interiores, en espacios secos y cerrados.
Hz	Hercio (frecuencia)		Cómo proceder de forma segura
V	Voltio		¡Precaución! ¡Peligro de quemaduras debido a superficies calientes!
	Clase de protección II		¡Deseche el embalaje y el aparato de forma respetuosa con el medioambiente!
	¡Siga las indicaciones de prevención y seguridad!		Peligro de muerte y de accidentes para bebés y niños
	Papel		Esta lámpara no está diseñada para utilizarse con interruptores electrónicos ni con reguladores externos.
	Regulable mediante interruptor de pared		El embalaje está compuesto por papel 100 % reciclado.
IP20	La lámpara cuenta con un grado de protección «IP20» y únicamente se recomienda su uso en espacios domésticos. Sin protección contra la entrada de agua.		Corriente alterna (tipo de corriente y de tensión)
		tc	Temperatura de referencia en la carcasa
	Distribución (corriente alterna)		Polaridad de la conexión
	Transformador de seguridad resistente a cortocircuitos	ta	Mayor temperatura ambiental medida
	Corriente continua (tipo de corriente y de tensión)	SELV	Tensión baja de seguridad
	Temperatura lumínica en kelvin	Ra	Índice de reproducción cromática
	Para evitar peligros, si el foco de luz del producto se estropea, este deberá ser reemplazado únicamente por el fabricante, su distribuidor o personal técnico equivalente.		Para evitar peligros, si la unidad de funcionamiento de este producto se estropea, deberá ser reemplazada únicamente por el fabricante, su distribuidor o personal técnico equivalente.

Leyenda de pictogramas utilizados			
lm	Lumen		Indicaciones de seguridad Instrucciones de uso
	Cartón ondulado		Polietileno (densidad baja)
λ	Lambda	tc°	Punto de medición de la temperatura de la carcasa
mA	Miliamperio	A	Amperio

Lámpara led de pared/techo

● Introducción



Le damos la enhorabuena por haber adquirido este nuevo aparato. Con su compra ha elegido un producto de gran calidad. Lea atenta y completamente las siguientes instrucciones de uso. Despliegue la página con las ilustraciones. Estas instrucciones forman parte del producto y contienen información importante sobre su puesta en funcionamiento y uso. Tenga siempre en cuenta todas las advertencias de seguridad. Antes de poner el artículo en funcionamiento, compruebe que la tensión es la adecuada y que todas las piezas están bien montadas. Si tiene dudas o no sabe cómo utilizar el aparato, póngase en contacto con su distribuidor o el servicio técnico. Conserve estas instrucciones en un lugar seguro y adjúntelas en caso de entregar el producto a otra persona.

● Especificaciones de uso



Esta lámpara solo es apta para el uso en interiores, en espacios secos y cerrados. La lámpara puede montarse sobre cualquier superficie inflamable normal. El producto está pensado únicamente para uso doméstico privado y no para uso comercial. Este producto está diseñado para un funcionamiento normal y puede montarse en la pared o en el techo.

● Volumen de suministro

Después de desembalar el aparato, compruebe siempre que dispone de todo el contenido indicado y que el aparato se encuentra en perfecto estado.

- 1 lámpara para techo y pared LED (modelo 14140609L/14140709L/14140809L)
- 2 tacos
- 2 tornillos
- 1 manual de instrucciones de montaje y manejo

● Descripción de los componentes

- 1 Taco
- 2 Soporte de montaje
- 3 Tornillo (carcasa de conexión)
- 4 Tornillo (soporte de montaje)
- 5 Carcasa de conexión
- 6 Brazo superior de la lámpara (modelo 14140609L/14140709L)
- 7 Caja de empalmes
- 8 Regleta
- 9 Cable de alimentación (externo)
- 10 Manguito de goma

● Datos técnicos

Lámpara:

Número de modelo: 14140609L/14140709L/
14140809L

Tensión de funcionamiento: 230-240V~, 50 Hz

Tensión nominal máx.: 14140609L/
14140809L: 20W
14140709L: 24W

Clase de protección: II/□

Tipo de protección: IP20

LED:

Bombilla: módulo LED

Potencia nominal máx.: 14140609L: LED,
19W (2 x 9,5W)
14140709L: LED, 23,5W
(1 x 9,5W + 1 x 14W)
14140809L: LED, 19W

Clase de protección: II/□

Tipo de protección: IP20

14140609L:

Este producto contiene focos de luz de clase de eficiencia energética «G».

14140709L:

Este producto contiene focos de luz de clase de eficiencia energética «E».

14140809L:

Este producto contiene focos de luz de clase de eficiencia energética «F».

● Seguridad



Advertencias de seguridad

¡La garantía no cubre los daños provocados por el incumplimiento de estas instrucciones de uso! ¡No se asumirá ninguna responsabilidad por daños indirectos! ¡No se asume ninguna responsabilidad en caso de daños materiales o personales provocados por un uso inadecuado o la inobservancia de las instrucciones de seguridad! Únicamente deben utilizarse las piezas suministradas, ya que en caso contrario se perderán los correspondientes derechos de garantía.

-  **¡ADVERTENCIA! ¡PELIGRO MORTAL Y RIESGO DE ACCIDENTES PARA BEBÉS Y NIÑOS!**

No permita que los niños jueguen con el material de embalaje sin supervisión. Existe peligro de asfixia por el material de embalaje. Los niños no suelen ser conscientes de los peligros. Mantenga siempre el producto fuera del alcance de los niños.

- Este aparato puede ser utilizado por niños mayores de 8 años, así como por personas con capacidades físicas, sensoriales o mentales reducidas o que cuenten con poca experiencia y falta de conocimientos, siempre y cuando se les haya enseñado cómo utilizar el aparato de forma segura y hayan comprendido los peligros que su uso implica. No permita que los niños jueguen con el aparato. Las labores de limpieza y mantenimiento no pueden ser efectuadas por niños sin la supervisión de un adulto.



Evite peligros mortales por descarga eléctrica

- La instalación eléctrica la debe realizar un electricista formado o una persona instruida en instalaciones eléctricas.
- ¡No se asume ninguna responsabilidad en caso de daños materiales o personales provocados por un uso inadecuado o la inobservancia de las instrucciones de seguridad!
- Nunca utilice la lámpara si ha detectado algún tipo de daño.
- Antes de instalar el producto, retire el fusible o desconecte el correspondiente interruptor de la caja de fusibles (posición 0).
- Evite que la lámpara entre en contacto con agua u otros líquidos.
- Asegúrese antes del montaje de que la tensión de red disponible coincida con la tensión de funcionamiento necesaria de la lámpara (consultar «Datos técnicos»).
- Asegúrese de que durante el montaje ningún cable resulta dañado.
- Nunca abra el equipo eléctrico ni introduzca objetos en el mismo. Esto podría suponer peligro de muerte por descarga eléctrica.



Evite peligros de incendio y de lesiones

- Asegúrese de que la lámpara está apagada y se ha enfriado antes de tocarla para evitar quemaduras.
- No fije la lámpara sobre suelos húmedos o conductores.
- No mire directamente al foco de luz (bombilla, LED, etc.). No observe la fuente de luz (bombilla, LED, etc.) con un instrumento óptico (por ej. una lupa).
- Para evitar peligros, el cable exterior flexible de esta lámpara deberá ser reemplazado únicamente por el fabricante, su distribuidor o personal técnico equiparable.
- La fuente de iluminación de esta lámpara únicamente puede ser reemplazada por el fabricante, por un técnico designado por este último o por una persona con una formación similar.



Cómo proceder de forma segura

- Monte la lámpara de modo que esté protegida de la humedad, la suciedad y de temperaturas demasiado elevadas.
- ¡Proceda siempre con sumo cuidado! Preste mucha atención a lo que hace y actúe siempre con sentido común. Bajo ningún concepto utilice la lámpara si está distraído o no se encuentra bien.
- Familiarícese con la lámpara y con las indicaciones e ilustraciones de este manual antes de utilizarla.

Preparativos

Herramientas y materiales necesarios

Las herramientas y los materiales mencionados no se incluyen en el volumen de suministro. Los datos y valores indicados son aproximados y meramente orientativos. Los materiales necesarios dependerán de las circunstancias particulares de cada situación.

- Lápiz/herramienta de marcación

- Detector de tensión de 2 polos
- Destornillador (destornillador de estrella y plano)
- Taladro
- Broca (Ø 6 mm)
- Alicates
- Escalera

Montar la lámpara

Importante: Encargue la instalación eléctrica a un electricista o a una persona especialmente cualificada para ello. Esta persona deberá conocer las características de la lámpara y las normas de conexión.

¡ADVERTENCIA! ¡PELIGRO DE DESCARGA ELÉCTRICA!

Antes de iniciar el montaje de la lámpara, retire el fusible o desconecte el interruptor protector automático de la caja de fusibles (posición 0).

- Utilice un comprobador de tensión de 2 polos para verificar si la línea de alimentación no tiene tensión.
- Retire los tornillos [3] visibles en el lado de la carcasa de conexión [5] y quite el soporte de montaje [2] de la parte posterior.
- Marque los agujeros para taladrar con ayuda de los orificios previstos para los tornillos en el soporte de montaje [2].
- Ahora, taladre los orificios de sujeción (Ø 6 mm, profundidad aprox. 40 mm). Asegúrese de no dañar el cable de alimentación.
- Introduzca los tacos [1] en los orificios taladrados.
- Fije el soporte de montaje [2] con los tornillos [4] incluidos.
- Abra la caja de empalmes [7].
- Introduzca el cable de alimentación (externo) [9] a través del manguito de goma [10].
- Conecte a continuación el cable de conexión de la lámpara con la regleta [8] al cable de alimentación (externo) [9].

Nota: Asegúrese de que cada uno de los conductores de la conexión de alimentación (externo) están correctamente conectados: conductor de corriente, negro o marrón = símbolo L; conductor neutro, azul = símbolo N; clase de protección II/□.

- Esta lámpara cuenta con clase de protección 2. El conductor de protección no se conecta.
- Introduzca el aislamiento doble del cable de alimentación (externo) [9] al menos 8 mm en el manguito de goma [10].
- Asegúrese de que el manguito de goma [10] esté correctamente colocado en la caja de empalmes [7].
- Cierre la caja de empalmes [7].
- A continuación fije la lámpara mediante los tornillos [3] al soporte de montaje [2].
- Limpie el producto únicamente con un paño seco sin pelusas.
- Vuelva a colocar el fusible o conecte el interruptor automático de protección en la caja de fusibles (posición I).

Modelo 14140609L/14140709L:

- Mueva el brazo superior de la lámpara [6] en la posición que desee. Preste atención de no girar demasiado el brazo de la lámpara.
- Vuelva a colocar el fusible o conecte el interruptor automático de protección en la caja de fusibles (posición I).

Ya puede utilizar la lámpara.

● Puesta en funcionamiento

- Encienda o apague la lámpara a través del interruptor de pared.
- La intensidad lámpara puede regularse en 3 niveles mediante el interruptor de pared pulsando el interruptor de pared brevemente y varias veces seguidas.

● Mantenimiento y limpieza

⚠ ¡ADVERTENCIA! ¡PELIGRO DE DESCARGA ELÉCTRICA!

Desenchufe la lámpara de la red eléctrica para la limpieza. Para ello, retire el fusible o desactive el interruptor protector automático en la caja de fusibles (posición 0).

⚠ ¡PRECAUCIÓN! ¡PELIGRO DE QUEMADURAS POR SUPERFICIES CALIENTES!

Deje que la lámpara se enfríe completamente.

- No utilice disolventes, gasolina ni similares. La lámpara podría dañarse.

● Eliminación

El embalaje está compuesto por materiales no contaminantes que pueden ser desechados en el centro de reciclaje local.



Tenga en cuenta el distintivo del embalaje para la separación de residuos. Está compuesto por abreviaturas (a) y números (b) que significan lo siguiente: 1-7: plásticos/20-22: papel y cartón/80-98: materiales compuestos.



Para proteger el medio ambiente no tire el producto junto con la basura doméstica cuando ya no le sea útil. Deséchelo en un contenedor de reciclaje. Diríjase a la administración competente para obtener información sobre los puntos de recogida de residuos y sus horarios.

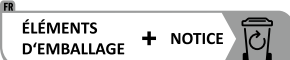

El producto, incluidos los accesorios, y el material de embalaje son reciclables y están sujetos a la responsabilidad extendida del fabricante. Deséchelos por separado siguiendo la información ilustrada de recogida selectiva para un mejor tratamiento de los residuos. El logotipo Triman se aplica solo para Francia.

● Información

● Garantía

Este aparato cuenta con una garantía de 36 meses a partir de la fecha de compra. Este aparato ha sido meticulosamente fabricado y ha sido sometido a estrictos controles de calidad. Dentro del periodo de garantía, reparamos gratuitamente todos los defectos de los materiales o de fabricación. Si aún así detecta defectos durante el período de garantía, por favor, envíe el aparato a la dirección de servicio que figura indicando el siguiente número de modelo: 14140609L/14140709L/14140809L. Quedan excluidos de la garantía los daños producidos por un manejo incorrecto, por incumplimiento del manual de instrucciones o en caso de manipulación del producto por parte de personas no autorizadas, así como las piezas de desgaste (por ej. las bombillas). Si se hace uso de la garantía, no se prolongará ni renovará el período de garantía.

IAN 428268_2301

Por favor, para cualquier consulta, tenga a mano el tique de compra y el número del artículo (IAN 428268_2301) como justificante de compra.

● Declaración de conformidad CE

Este producto cumple las exigencias de las directivas europeas y nacionales vigentes. Se ha comprobado la conformidad. El fabricante posee las declaraciones y documentos correspondientes.

● Fabricante / Asistencia

Briloner Leuchten GmbH & Co. KG
 Am Steinbach 14
 59872 Meschede
 ALEMANIA
 Tel.: +49 29 61/97 12-800
 Fax: +49 29 61/97 12-199
 Correo electrónico: kundenservice@briloner.com
 www.briloner.com























FR







Gratuita número de servicio:
 Tel.: 00800/27456637



De anvendte piktogrammers legende	Side 70
Indledning	Side 71
Formålsbestemt anvendelse	Side 71
Leverede dele	Side 71
Beskrivelse af de enkelte dele	Side 71
Tekniske data.....	Side 71
Sikkerhed	Side 72
Sikkerhedshenvisninger.....	Side 72
Forberedelse	Side 73
Nødvendigt værktøj og materiale.....	Side 73
Montering af lampen	Side 73
Ibrugtagning	Side 74
Vedligeholdelse og rengøring	Side 74
Bortskaffelse	Side 74
Informationer	Side 74
Garanti	Side 74
Konformitetsklæring.....	Side 74
Producent / service	Side 75

De anvendte piktogrammers legende

De anvendte piktogrammers legende		
	Læs betjeningsvejledningen!	 Advarsel mod elektrisk stød! Livsfare!
W	Watt (aktiv effekt)	 Denne lampe er udelukkende egnet til indendørs brug i tørre og lukkede rum.
Hz	Hertz (frekvens)	 Sådan forholder du dig rigtigt
V	Volt	 Forsigtig! Forbrændingsfare gennem varme overflader!
	Beskyttelsesklasse II	 Bortskaf emballage og apparat miljørigtigt!
	Overhold advarsels- og sikkerhedshenvisninger!	 Livs- og ulykkesfare for småbørn og børn
	Papir	 Denne lampe er ikke egnet til eksterne lysdæmpere og elektroniske kontakter.
	Kan dimmes via vægkontakt	 Emballagen består af 100 % genbrugspapir.
IP20	Lampen har beskyttelsesgrad "IP20" og er udelukkende beregnet til indendørs brug i private hjem. Ingen beskyttelse mod indtrængen af vand.	 Vekselspænding (strøm- og spændingsart)
		tc Referencetemperatur ved kabinettet
	Tildeling (vekselspænding)	 Tilslutningens polaritet
	Kortslutningssikker Sikkerhedstransformator	ta Højeste dimensionerede temperatur / omgivelsestemperatur
 d.c. DC	Jævnspænding (strøm- og spændingsart)	SELV Sikkerhedskredsløb med særlig lav spænding
	Lystemperatur i kelvin	Ra Farvegensivelsesindeks
	For at undgå farer må en beskadiget lyskilde fra dette produkt udelukkende udskiftes af producenten, dennes servicerepræsentant eller en lignende faguddannet person.	 For at undgå farer må et beskadiget driftsapparat fra dette produkt udelukkende udskiftes af producenten, dennes servicerepræsentant eller en lignende faguddannet person.
	Lumen	 Sikkerhedsanvisninger Handlingsanvisninger

De anvendte piktogrammers legende			
	Bølgepap		Polyætylen (lav densitet)
	Lambda		Målepunkt for kabinettemperatur
	Milliampere		Ampere

LED væg-/loftslampe

● Indledning



Vi ønsker dig tillykke med købet af dit nye produkt. Med købet har du besluttet dig for et førsteklasses produkt. Læs denne betjeningsvejledning fuldstændigt og omhyggeligt igennem. Fold siden med afbildningerne ud. Denne vejledning hører til dette produkt og indeholder vigtige henvisninger om ibrugtagning og håndtering. Overhold altid alle sikkerhedshenvisninger. Kontroler inden ibrugtagningen, om den korrekte spænding er til stede og om alle dele er rigtigt monteret. Skulle du have spørgsmål eller være usikker med hensyn til håndteringen af apparatet, så kontakt venligst din forhandler eller servicestedet. Denne vejledning skal opbevares omhyggeligt og i givet fald gives videre til tredjemand.

● Formålsbestemt anvendelse



Denne lampe er udelukkende egnet til indendørs brug, i tørre og lukkede rum. Lampen kan monteres på alle normalt antændelige overflader. Produktet er kun beregnet til brug i private hjem og ikke til kommerciel brug. Dette produkt er kun beregnet til den normale drift og er egnet til montering på væggen eller på loftet.

● Leverede dele

Kontroller altid umiddelbart efter udpakningen, at leveringsomfanget er komplet og apparatet i en fejlfri tilstand.

1 LED-væg-/loftslampe (model 14140609L/
14140709L/14140809L)

2 rawlplugs

2 skruer

1 monterings- og betjeningsvejledning

● Beskrivelse af de enkelte dele

- 1 Rawlplug
- 2 Monteringsbeslag
- 3 Skruer (tilslutningskabinet)
- 4 Skruer (monteringsbeslag)
- 5 Tilslutningskabinet
- 6 Øverste lampearms (model 14140609L/14140709L)
- 7 Samledåse
- 8 Samlemuffe
- 9 Tilslutningsledning (ekstern)
- 10 Gumtitylle

● Tekniske data

Lampe:

Modelnummer: 14140609L/
14140709L/
14140809L

Drifts

spænding: 230-240V~, 50Hz

Nominel effekt maks.: 14140609L/
14140809L: 20W
14140709L: 24W

Beskyttelsesklasse: II/□

Beskyttelsesart: IP20

LED:

Pære:	LED-modul
Nominal effekt maks.:	14140609L: LED, 19 W (2 x 9,5 W) 14140709L: LED, 23,5 W (1 x 9,5 W + 1 x 14 W) 14140809L: LED, 19 W
Beskyttelsesklasse:	II/□
Beskyttelsesart:	IP20

14140609L:

Dette produkt indeholder lyskilder i energieffektivitetsklasse "G".

14140709L:

Dette produkt indeholder lyskilder i energieffektivitetsklasse "E".

14140809L:

Dette produkt indeholder lyskilder i energieffektivitetsklasse "F".

● Sikkerhed



Sikkerhedshenvisninger

Ved skader, som forårsages af en ikke-overholdelse af denne betjeningsvejledning, bortfalder garantikravet! Der hæftes ikke for følgeskader! For materielle skader eller personskader, som forårsages gennem uhensigtsmæssig håndtering eller en ikke-overholdelse af sikkerhedshenvisningerne, hæftes ikke! Der må udelukkende anvendes de medleverede enkeltdele, da ellers ethvert garantikrav bortfalder.

-  **⚠ ADVARSEL! LIVS- OG ULYKKESFARE FOR SMÅBØRN OG BØRN!**
Lad aldrig børn være uden opsyn med emballagen. Der er fare for kvælning gennem emballagen. Børn undervurderer ofte farerne. Hold altid børn på afstand af produktet.
- Dette apparat kan benyttes af børn fra 8-års alderen og opad samt af personer med nedsatte fysiske, sensoriske eller mentale evner eller

manglende erfaring og viden, forudsat at de er under opsyn eller er blevet instrueret i en sikker brug af produktet og forstår de deraf følgende farer. Børn må ikke lege med produktet. Rengøring og brugervedligeholdelse må ikke foretages af børn uden opsyn.



Undgå livsfare på grund af elektrisk stød

- Lad el-installationen blive udført af en faguddannet elektriker eller en person, der er instrueret i udførelsen af elektriske installationer.
- Ved materielle skader eller personskader, som forårsages gennem uhensigtsmæssig håndtering eller ikke-overholdelse af sikkerhedshenvisningerne, overtages der ikke nogen hæftelse!
- Brug aldrig din lampe, hvis du konstaterer nogen som helst former for beskadigelser.
- Fjern sikringen eller slå afbryderen til overstrømsbeskyttelsen i tavlen fra (0-stilling) inden monteringen.
- Undgå absolut, at lampen kommer i berøring med vand eller andre væsker.
- Kontroller inden monteringen, at den tilstedeværende netspænding stemmer overens med lampens nødvendige driftsspænding (se "Tekniske data").
- Sørg for, at der ikke beskadiges nogle ledninger under monteringen.
- Åbn aldrig et af de elektriske driftsmidler og stik aldrig nogen som helst former for genstande ind i dem. Denne slags indgreb udgør en livsfare gennem elektrisk stød.



Undgå fare for brand og tilskadekomst

- Sørg for, at lampen er slukket og afkølet, inden du rører ved produktet for at undgå forbrændinger.
- Fastgør ikke lampen på fugtig eller ledende undergrund.
- Kig ikke direkte ind i lyskilden (pære, LED etc.). Lyskilden (pære, LED etc.) må ikke betragtes med et optisk instrument (f.eks. lup).

- For at undgå farer, må denne lampes ydre fleksible ledning udelukkende udskiftes af producenten, hans servicerepræsentant eller en sammenlignelig fagperson.
- Denne lampes lyskilde må kun udskiftes af producenten eller af dennes autoriserede tekniker eller en lignende kvalificeret person.



Sådan forholder du dig rigtig

- Monter lampen sådan, at den er beskyttet mod fugt, snavs og for kraftig opvarmning.
- Vær hele tiden koncentreret! Vær altid opmærksom på, hvad du gør, og brug hele tiden din sunde fornuft. Anvend under ingen omstændigheder lampen, når du er ukoncentreret eller føler dig utilpas.
- Gør dig fortrolig med alle anvisninger og afbildninger i denne vejledning samt med selve lampen inden anvendelsen.

● Forberedelse

● Nødvendigt værktøj og materiale

Det angivne værktøj og materiale følger ikke med leveringen. Der er tale om uforpligtende angivelser og værdier til orientering. Materialets beskaffenhed afhænger af de individuelle forhold på stedet.

- blyant/markeringsredskab
- 2-polet spændingsmåler
- skruetrækker (stjerne- og kærvskruetrækker)
- boremaskine
- bor (ø 6 mm)
- skævbider
- stige

● Montering af lampen

Vigtigt: Den elektriske tilslutning skal foretages af en faglært elektriker eller en person, der er instrueret i udførelsen af elinstallationer. Denne person skal have kendskab til lampens egenskaber og til bestemmelserne for tilslutningen.

⚠ ADVARSEL! FARE FOR ELEKTRISK STØD!

Fjern sikringen eller slå afbryderen til overstrømsbeskyttelsen i tavlen fra (0-stilling), inden du går i gang med at montere lampen.

- Kontroller ved brug af en 2-polet spændingstester, at der ikke er spænding på tilledningen.
 - Fjern de synlige skruer [3] på siden af tilslutningskabinettet [5] og tag monteringsbeslaget [2] på bagsiden af.
 - Marker borehullerne til skrueerne ved hjælp af de aflange huller i monteringsbeslaget [2].
 - Bor nu fastgørelseshullerne (ø 6 mm, dybde ca. 40 mm). Sørg for, at tilledningen ikke beskadiges.
 - Sæt rawpluggene [1] i borehullerne.
 - Fastgør monteringsbeslaget [2] med de medleverede skruer [4].
 - Åbn samledåsen [7].
 - Før nettilslutningsledningen (ekstern) [9] gennem gummityllen [10].
 - Forbind nu lampens tilslutningsledning ved hjælp af en samleuffe [8] med nettilslutningsledningen (ekstern) [9].
- Bemærk:** Sørg for, at nettilslutningsledningens (ekstern) enkelte ledere hver især tilsluttes korrekt: strømførende leder, sort eller brun = symbol L, nulleleder, blå = symbol N, beskyttelsesklasse II/□.
- Denne lampe har beskyttelsesklasse 2. Jordlederen tilsluttes ikke.
 - Skub nettilslutningsledningens (ekstern) [9] dobbeltisolering mindst 8 mm ind i gummityllen [10].
 - Sørg for, at gummityllen [10] sidder rigtigt i samledåsen [7].
 - Luk samledåsen [7].
 - Skru nu lampen sammen med monteringsbeslaget [2] ved brug af skrueerne [3].

Model 14140609L/14140709L:

- Anbring den øverste lampearm [6] i den ønskede position. Vær opmærksom på, at du ikke drejer lampearmen for langt.
- Sæt sikringen i igen eller tænd for overstrømsbeskyttelsen i tavlen (I-stilling).

Din lampe er nu driftsklar.

● Ibrugtagning

- Tænd og sluk lampen via vægkontakten.
- Lampen kan dimmes i 3 trin via vægkontakten gennem tre korte, på hinanden følgende tryk på vægkontakten.

● Vedligeholdelse og rengøring

ADVARSEL! FARE FOR ELEKTRISK STØD!

Fjern altid lampen fra strømmettet inden rengøringen. Fjern hertil sikringen eller slå overstrømsafbryderen i tavlen fra (0-stilling).

FORSIGTIG! FORBRÆNDINGSFARE Gennem varme overflader!

Lad lampen køle fuldstændigt af.

- Brug ingen opløsningsmidler, benzin eller lignende. Herved vil lampen kunne tage skade.
- Anvend kun en tør, fnugfri klud til rengøring.
- Sæt sikringen i igen eller slå overstrømsafbryderen i tavlen til (I-stilling).

● Bortskaffelse

Indpakningen består af miljøvenlige materialer, som De kan bortskaffe over de lokale genbrugssteder.



Bemærk forpakkingsmaterialernes mærkning til affaldssorteringen, disse er mærket med forkortelser (a) og numre (b) med følgende betydning: 1-7: kunststoffer/20-22: papir og pap/80-98: kompositmaterialer.



For miljøets skyld, så må produktet aldrig smides ud sammen med husholdningsaffaldet, når det er udtjent, men skal afleveres til en fagmæssig korrekt bortskaffelse. De kan informere Dem vedrørende opsamlingssteder og deres åbningstider hos deres ansvarlige forvaltning.



Produktet og tilbehøret og emballagematerialer kan genbruges og er underlagt udvidet producentansvar. De skal bortskaffes separat. Følg de viste mærkater med sorteringsoplysninger, så de bortskaffes på en bedre måde. Triman-logoet gælder kun for Frankrig.

● Informationer

● Garanti

Du får 36 måneders garanti på dette apparat fra købstidspunktet. Apparatet er blevet omhyggeligt produceret og har gennemgået en grundig kvalitetskontrol. Inden for garantiperioden afhjælper vi alle materiale- eller produktionsfejl omkostningsfrit. Skulle der alligevel opstå mangler i løbet af garantiperioden, bedes du sende apparatet til den oplyste serviceadresse med angivelse af følgende modelnummer: 14140609L/14140709L/14140809L.

Garantien dækker ikke skader som følge af ukorrekt håndtering, ikke-overholdelse af betjeningsvejledningen eller et indgreb foretaget af uautoriserede personer samt sliddele (som f.eks. pærer). Garantitiden forlænges eller fornyes ikke gennem garantiydelsen.

● Konformitetserklæring

Dette produkt opfylder kravene iht. de gældende europæiske og nationale retningslinjer. Overensstemmelsen er blevet dokumenteret. Tilsvarende erklæringer og bilag er deponeret hos producenten.

● Producent/service

Briloner Leuchten GmbH & Co. KG
Am Steinbach 14
59872 Meschede
TYSKLAND
Tlf.: +49 29 61/97 12-800
Fax: +49 29 61/97 12-199
E-mail: kundenservice@briloner.com
www.briloner.com

FR

Gratis service-nummer:
Tel.: 00800/27456637





















IAN 428268_2301

Hold kvitteringen og varenummeret
(IAN 428268_2301) klar som dokumentation
for købet i forbindelse med alle forespørgsler.



Legenda dei pittogrammi utilizzati	Pagina 78
Introduzione	Pagina 79
Utilizzo conforme alla destinazione d'uso	Pagina 79
Contenuto della confezione	Pagina 79
Descrizione dei componenti	Pagina 79
Specifiche tecniche	Pagina 80
Sicurezza	Pagina 80
Avvertenze di sicurezza.....	Pagina 80
Preparazione	Pagina 81
Attrezzi e materiali necessari	Pagina 81
Montaggio della lampada	Pagina 81
Messa in funzione	Pagina 82
Manutenzione e pulizia	Pagina 82
Smaltimento	Pagina 82
Informazioni	Pagina 83
Garanzia	Pagina 83
Dichiarazione di conformità.....	Pagina 83
Produttore/assistenza.....	Pagina 83

Legenda dei pittogrammi utilizzati

Legenda dei pittogrammi utilizzati			
	Leggere il manuale di istruzioni per l'uso!		Attenzione: rischio di folgorazione! Pericolo letale!
W	Watt (potenza attiva)		Questa lampada è destinata esclusivamente all'uso in ambienti interni, asciutti e chiusi.
Hz	Hertz (frequenza)		Questa è la procedura corretta
V	Volt		Cautela! Pericolo di ustione a causa di superfici bollenti!
	Classe di isolamento II		Smaltire l'imballaggio e l'apparecchio in modo ecocompatibile!
	Rispettare le avvertenze e le indicazioni per la sicurezza!		Pericolo di morte e incidente per neonati e bambini
	Carta		Questa lampada non è idonea per regolatori di luminosità esterni e interruttori elettronici.
	Dimmerabile tramite l'interruttore a parete		La confezione è realizzata al 100% in carta riciclata.
IP20	La lampada possiede il grado di protezione "IP20" ed è destinata esclusivamente all'uso privato e in ambienti interni. Nessuna protezione contro la penetrazione di acqua.	 A.C. a.c.	Tensione alternata (tipo di corrente e di tensione)
		tc	Temperatura di riferimento sull'alloggiamento
	Occupazione (tensione alternata)		Polarità dell'attacco
	Trasformatore di sicurezza anti-cortocircuito	ta	Temperatura di misurazione/ambiente massima
 d.c. DC	Tensione continua (tipo di corrente e di tensione)	SELV	Bassissima tensione di sicurezza
 K	Temperatura luce in gradi Kelvin	Ra	Indice di resa cromatica
	Per evitare pericoli, la fonte luminosa di questo prodotto, se danneggiata, deve essere sostituita esclusivamente dal produttore, dal suo centro di assistenza autorizzato o da personale tecnico analogo.		Per evitare pericoli il dispositivo di funzionamento di questo prodotto, se danneggiato, deve essere sostituito esclusivamente dal produttore, dal suo centro di assistenza autorizzato o da personale tecnico analogo.

Legenda dei pittogrammi utilizzati			
	Lumen		Avvertenze di sicurezza Istruzioni per l'uso
	Cartone ondulato		Polietilene (bassa densità)
	Lambda		Punto di misurazione della temperatura dell'alloggiamento
	Milliampere		Ampere

Lampada LED da soffitto o da parete

● Introduzione



Vi ringraziamo per l'acquisto del vostro nuovo apparecchio. Con il vostro acquisto avete scelto un prodotto di alta qualità.

Leggere interamente e attentamente queste istruzioni per l'uso. Aprire la pagina con le illustrazioni. Queste istruzioni sono parte integrante di questo prodotto e contengono importanti indicazioni per la sua messa in funzione e il suo utilizzo. Rispettare sempre tutte le avvertenze in materia di sicurezza. Prima della messa in funzione, controllare che la tensione elettrica presente sia quella corretta e che tutti i componenti siano installati correttamente. In caso di domande o dubbi circa l'utilizzo dell'apparecchio, contattare il proprio rivenditore oppure il servizio di assistenza. Conservare con cura queste istruzioni e consegnarle a terzi in caso di cessione del prodotto.

● Utilizzo conforme alla destinazione d'uso



Questa lampada è destinata esclusivamente all'uso in ambienti interni, asciutti e chiusi. La lampada può essere fissata su tutte le superfici con un grado di infiammabilità nella norma. Il prodotto è destinato esclusivamente all'utilizzo in ambienti domestici privati e non a un uso commerciale. Questo prodotto è destinato a un

utilizzo normale e può essere montato a parete o a soffitto.

● Contenuto della confezione

Subito dopo aver aperto l'imballaggio, controllare sempre che la fornitura sia completa e che l'apparecchio sia in perfette condizioni.

- 1 lampada LED da parete/soffitto (modello 14140609L/14140709L/14140809L)
- 2 tasselli
- 2 viti
- 1 manuale di istruzioni per il montaggio e l'uso

● Descrizione dei componenti

- 1 Tassello
- 2 Angolare di montaggio
- 3 Vite (alloggiamento di raccordo)
- 4 Vite (angolare di montaggio)
- 5 Alloggiamento di raccordo
- 6 Braccio superiore della lampada (modello 14140609L/14140709L)
- 7 Scatola di collegamento
- 8 Morsetto isolante
- 9 Cavo di alimentazione di rete (esterno)
- 10 Guaina di protezione

● Specifiche tecniche

Lampada:

N° modello: 14140609L/
14140709L/14140809L

Tensione di esercizio: 230-240V~, 50 Hz

Potenza nominale max: 14140609L/
14140809L: 20W
14140709L: 24W

Classe di isolamento: II/□

Grado di protezione: IP20

LED:

Lampadina: modulo LED
Potenza nominale max: 14140609L:
LED, 19W (2 x 9,5W)
14140709L: LED, 23,5W
(1 x 9,5W + 1 x 14W)
14140809L: LED, 19W

Classe di isolamento: II/□

Grado di protezione: IP20

14140609L:

Questo prodotto include fonti luminose con classe di efficienza energetica "G".

14140709L:

Questo prodotto include fonti luminose con classe di efficienza energetica "E".

14140809L:

Questo prodotto include fonti luminose con classe di efficienza energetica "F".

● Sicurezza



Avvertenze di sicurezza

Il diritto di garanzia decade in caso di danni derivanti dal mancato rispetto delle indicazioni contenute in questo manuale di istruzioni per l'uso! Si declina ogni responsabilità per danni indiretti! Si declina qualsiasi responsabilità per lesioni personali o danni materiali causati da un uso improprio o dal mancato rispetto delle avvertenze di sicurezza! Utilizzare

esclusivamente i componenti in dotazione, in caso contrario decade ogni diritto di garanzia.



⚠ **ATTENZIONE! PERICOLO DI MORTE E INCIDENTE PER NEONATI E BAMBINI!**

Non lasciare mai i bambini incustoditi con il materiale di imballaggio. Il materiale di imballaggio potrebbe provocarne il soffocamento. I bambini sottovalutano spesso i pericoli. Tenere sempre il prodotto lontano dalla portata dei bambini.

- Questo apparecchio può essere utilizzato da bambini dagli 8 anni in su, da persone con capacità fisiche, sensoriali o mentali ridotte o da persone inesperte solo in presenza della supervisione di un adulto o se preventivamente istruite sull'utilizzo in sicurezza dell'apparecchio e opportunamente informate dei pericoli legati all'apparecchio stesso. I bambini non devono giocare con questo apparecchio. La pulizia e la manutenzione eseguibili dall'utente non possono essere effettuate da bambini senza la supervisione di un adulto.



Evitare situazioni che espongono al pericolo di morte per folgorazione

- Per l'installazione elettrica rivolgersi a un elettricista qualificato o a una persona competente in materia.
- Si declina qualsiasi responsabilità per lesioni personali o danni materiali causati dall'uso improprio o dal mancato rispetto delle avvertenze per la sicurezza!
- Non utilizzare mai la lampada se danneggiata.
- Prima di eseguire il montaggio, rimuovere il fusibile oppure disattivare l'interruttore magnetotermico ubicato nel quadro dei fusibili (posizione 0).
- Evitare tassativamente che la lampada entri in contatto con acqua o altri liquidi.
- Prima del montaggio assicurarsi che la tensione di rete presente coincida con la tensione di esercizio necessaria alla lampada (vedi "Specifiche tecniche").

- Assicurarsi che durante il montaggio non vengano danneggiate le condutture.
- Non aprire mai nessuno dei componenti elettrici e non inserirvi alcun oggetto. Interventi di questo tipo provocano un pericolo di morte per folgorazione.



Evitare situazioni di pericolo che possono causare incendi o lesioni

- Per evitare ustioni, assicurarsi che la lampada sia spenta e raffreddata prima di toccarla.
- Non fissare la lampada su una superficie umida o conduttrice di elettricità.
- Non rivolgere lo sguardo direttamente verso la fonte luminosa (lampadina, LED, ecc.). Non esaminare la fonte luminosa (lampadina, LED, ecc.) con strumenti ottici (ad es. una lente d'ingrandimento).
- Per evitare pericoli, il cavo flessibile esterno di questa lampada, se danneggiato, deve essere sostituito esclusivamente dal produttore, dal centro di assistenza autorizzato o da personale tecnico analogo.
- La fonte luminosa di questa lampada deve essere sostituita esclusivamente dal produttore, da un suo tecnico incaricato o da una persona con analogo qualifica.



Questa è la procedura corretta

- Montare la lampada in modo che risulti protetta da umidità, sporcizia ed eccessivo riscaldamento.
- Prestare sempre la massima attenzione! Stare sempre attenti a quel che si fa e procedere sempre con prudenza. Non usare la lampada se non si è concentrati oppure se non ci si sente bene.
- Prima dell'uso leggere bene tutte le istruzioni e osservare bene tutte le illustrazioni al fine di familiarizzare con la lampada.

● Preparazione

● Attrezzi e materiali necessari

Gli attrezzi e i materiali indicati non sono inclusi nella fornitura. Si tratta in questo caso di dati e valori non vincolanti, forniti a titolo orientativo. Le caratteristiche del materiale dipendono dalle specifiche condizioni in loco.

- Matita / strumento di marcatura
- Rilevatore di tensione a 2 poli
- Cacciavite (cacciavite a croce e a intaglio)
- Trapano
- Punta del trapano (\varnothing 6 mm)
- Tronchese
- Scala

● Montaggio della lampada

Importante: il collegamento elettrico deve essere effettuato da un elettricista qualificato o da una persona competente in materia. Quest'ultima deve conoscere le caratteristiche della lampada e le modalità di collegamento.

⚠ ATTENZIONE! PERICOLO DI FOLGORAZIONE!

Prima di eseguire il montaggio della lampada, rimuovere il fusibile oppure disattivare l'interruttore magnetotermico ubicato nel quadro dei fusibili (posizione 0).

- Verificare con un rilevatore di tensione a 2 poli se il cavo è privo di tensione.
- Rimuovere le viti **3** visibili lateralmente sull'alloggiamento di raccordo **5** e staccare l'angolare di montaggio **2** che si trova sul retro.
- Contrassegnare i fori da eseguire con l'aiuto delle fessure predisposte per le viti nell'angolare di montaggio **2**.
- Eseguire ora i fori di fissaggio (\varnothing 6 mm, profondità ca. 40 mm). Assicurarsi di non danneggiare le condutture.
- Inserire i tasselli **1** nei fori.
- Fissare l'angolare di montaggio **2** con le viti fornite **4**.

- Aprire la scatola di collegamento [7].
- Inserire il cavo di rete (esterno) [9] nella guaina di protezione [10].
- Collegare ora il cavo di alimentazione della lampada per mezzo del morsetto isolante [8] con il cavo di alimentazione di rete (esterno) [9].
Nota: assicurarsi di collegare correttamente ciascuno dei singoli conduttori del cavo di alimentazione di rete (esterno): conduttore sotto corrente, nero o marrone = simbolo L, conduttore neutro, blu = simbolo N, classe di isolamento II / [□].
- Questa lampada possiede la classe di isolamento 2. Non sarà collegata nessuna messa a terra.
- Spingere il doppio isolamento del cavo di rete (esterno) [9] per almeno 8 mm nella guaina di protezione [10].
- Assicurarsi che la guaina di protezione [10] sia posizionata correttamente nella scatola di collegamento [7].
- Chiudere la scatola di collegamento [7].
- Avvitare ora la lampada con le viti [3] all'angolare di montaggio [2].

Modello 14140609L/14140709L:

- Portare il braccio superiore della lampada [6] nella posizione desiderata. Assicurarsi di non ruotare troppo il braccio della lampada.
- Inserire nuovamente il fusibile o attivare l'interruttore magnetotermico ubicato nel quadro dei fusibili (posizione I).

La lampada è ora pronta per l'uso.

● Messa in funzione

- Accendere e spegnere la lampada tramite l'interruttore a parete.
- Attivando ripetutamente l'interruttore a parete è possibile regolare la lampada a 3 livelli di luminosità.

● Manutenzione e pulizia

⚠ ATTENZIONE! PERICOLO DI FOLGORAZIONE!

Prima di ogni intervento di pulizia scollegare la lampada dalla rete elettrica. A questo proposito, disinserire il fusibile oppure disattivare l'interruttore magnetotermico ubicato nel quadro dei fusibili (posizione 0).

⚠ CAUTELA! PERICOLO DI USTIONE A CAUSA DI SUPERFICI BOLLENTI!

Lasciar raffreddare completamente la lampada.

- Non usare solventi, benzina o simili. Queste sostanze potrebbero danneggiare la lampada.
- Per la pulizia utilizzare soltanto un panno asciutto e privo di pelucchi.
- Inserire nuovamente il fusibile o attivare l'interruttore magnetotermico ubicato nel quadro dei fusibili (posizione I).

● Smaltimento

L'imballaggio è composto da materiali ecologici che possono essere smaltiti presso i siti di raccolta locali per il riciclo.



Osservare l'identificazione dei materiali di imballaggio per lo smaltimento differenziato, i quali sono contrassegnati da abbreviazioni (a) e da numeri (b) con il seguente significato: 1-7: plastiche/20-22: carta e cartone/80-98: materiali compositi.



Per questioni di tutela ambientale non gettare il prodotto usato tra i rifiuti domestici, ma provvedere invece al suo corretto smaltimento. Presso l'amministrazione competente è possibile ricevere informazioni circa i siti di raccolta e i relativi orari di apertura.



Il prodotto, i suoi accessori e i materiali di imballaggio sono riciclabili e soggetti alla responsabilità estesa del produttore. Per un migliore trattamento dei rifiuti, smaltirli separatamente seguendo i diversi simboli della raccolta differenziata. Il logo Triman è valido solamente per la Francia.

● Informazioni

● Garanzia

L'apparecchio è provvisto di una garanzia di 36 mesi a decorrere dalla data di acquisto. L'apparecchio è stato prodotto con estrema cura ed è stato sottoposto a severi controlli di qualità. Per la durata del periodo di garanzia risolviamo gratuitamente qualunque problema legato a difetti di materiale o di produzione. Se, tuttavia, nel corso del periodo di garanzia dovessero manifestarsi eventuali vizi, inviare l'apparecchio all'indirizzo del Centro di Assistenza indicato, specificando il seguente numero modello: 14140609L/14140709L/14140809L. Sono esclusi dalla garanzia danni causati da uso improprio, mancato rispetto delle istruzioni per l'uso o interventi da parte di persone non autorizzate, così come i componenti usurabili (ad es. le lampadine). Un eventuale intervento in garanzia non prolunga né rinnova il periodo di garanzia stesso.

La prestazione in garanzia vale per difetti del materiale o di fabbricazione. Questa garanzia non si estende a componenti del prodotto esposti a normale logorio, che possono pertanto essere considerati come componenti soggetti a usura (esempio capacità della batteria, calcificazione, lampade, pneumatici, filtri, spazzole...). La garanzia non si estende altresì a danni che si verificano su componenti delicati (esempio interruttori, batterie, parti realizzate in vetro, schermi, accessori vari) nonché danni derivanti dal trasporto o altri incidenti.

● Dichiarazione di conformità CE

Questo prodotto è conforme ai requisiti stabiliti dalle direttive europee e nazionali vigenti. La conformità è stata comprovata. Le relative dichiarazioni e la documentazione pertinente sono depositate presso il produttore.

● Produttore/assistenza

Briloner Leuchten GmbH & Co. KG

Am Steinbach 14

59872 Meschede

GERMANIA

Tel.: +49 29 61/97 12-800

Fax: +49 29 61/97 12-199

E-mail: kundenservice@briloner.com

www.briloner.com

(FR)

Servizio gratuito di assistenza:



















Tel.: 00800/27456637









IAN 428268_2301

Per qualunque richiesta conservare lo scontrino e il codice articolo (IAN 428268_2301) come prova d'acquisto.



Az alkalmazott piktogramok jelmagyarázata	Oldal 86
Bevezetés	Oldal 87
Rendeltetésszerű használat.....	Oldal 87
A csomag tartalma.....	Oldal 87
Alkatrészleírás.....	Oldal 87
Műszaki adatok.....	Oldal 87
Biztonság	Oldal 88
Biztonsági tudnivalók.....	Oldal 88
Előkészítés	Oldal 89
Szükséges szerszámok és anyagok.....	Oldal 89
A lámpa felszerelése	Oldal 89
Üzembe helyezés	Oldal 90
Karbantartás és tisztítás	Oldal 90
Mentesítés	Oldal 90
Információk	Oldal 90
Garancia.....	Oldal 90
Megfelelőségi nyilatkozat.....	Oldal 91
Gyártó / szerviz.....	Oldal 91
Jótállási tájékoztató	Oldal 92

Az alkalmazott piktogramok jelmagyarázata			
	Olvassa el a használati útmutatót!		Vigyázat, áramütés veszélye áll fenn! Életveszély!
W	Watt (effektív teljesítmény)		Ez a lámpa kizárólag beltéri, száraz és zárt helyiségekben történő üzemelésre alkalmas.
Hz	Hertz (frekvencia)		Így jár el helyesen
V	Volt		Vigyázat! Forró felületek okozta égési sérülések veszélye!
	II. érintésvédelmi osztály		A csomagolást és az eszközt környezetbarát módon ártalmatlanítsa!
	Vegye figyelembe a figyelmeztetéseket és a biztonsági tudnivalókat!		Kisgyerekek és gyerekek számára élet- és balesetveszélyes
	Papír		Ez a lámpa nem használható külső fényerő szabályozókkal és elektronikus kapcsolókkal.
	fali kapcsoló segítségével tompítható fényerő		A csomagolás 100% újrahasznosított papírból készült.
IP20	A lámpa „IP20” védetségű fokozattal rendelkezik, és kizárólag beltéri, magánháztartásokban történő használatra készült. Víz behatolása ellen nem védett.		Váltakozó feszültség (áram- és feszültségem)
		tc	Referenciahőmérséklet a házban
	Kiosztás (Váltakozó feszültség)		Csatlakozó polaritása
	Rövidzárlatbiztos Biztonsági transzformátor	ta	legmagasabb mért/és környezeti hőmérséklet
	Egyenáram (áram- és feszültségfajta)	SELV	Biztonsági törpefeszültség
	K Fényhőmérséklet Kelvinben	Ra	Színvisszaadási index
	Veszélyek elkerülése érdekében a termék sérült fényforrását kizárólag a gyártó, annak szervizképviselője vagy egy megfelelő szakember cserélheti ki.		Veszélyek elkerülése érdekében a termék sérült üzemeszközét kizárólag a gyártó, annak szervizképviselője vagy egy megfelelő szakember cserélheti ki.

Az alkalmazott piktogramok jelmagyarázata			
	Lumen		Biztonsági tudnivalók Kezelési utasítások
	Hullámkarton		Polietilén (alacsony sűrűségű)
	Lambda		A burkolat hőmérsékletének mérési pontja
	Milliamper		Amper

LED fali-/mennyezeti lámpa

● Bevezetés



Gratulálunk új eszköze megvásárlásához. Kiváló minőségű terméket választott. Kérjük, gondosan olvassa végig ezt a használati utasítást. Nyissa fel az ábrákat tartalmazó oldalt. Ez az útmutató a termék tartozéka, és fontos tudnivalókat tartalmaz az üzembevétel és a kezeléssel kapcsolatban. Mindig tartsa szem előtt a biztonsági tudnivalókat. Az üzembevétel előtt ellenőrizze, hogy rendelkezésre áll-e a megfelelő feszültség, és valamennyi alkatrész helyesen van-e összeszerelve. Amennyiben az eszköz kezelésével kapcsolatos kérdései lennének, vegye fel a kapcsolatot a kereskedőjével vagy a szervizzel. Gondosan őrizze meg ezt az útmutatót, és adott esetben adja tovább a harmadik félnek.

● Rendeltetészerű használat



Ez a lámpa kizárólag beltéri, száraz és zárt helyiségekben történő üzemelésre alkalmas. A lámpa minden normál gyűlékonyságú felületen rögzíthető. A termék magánháztartásokban történő alkalmazására és nem közületi felhasználásra készült. Ezt a terméket normál működésre tervezték, és falra vagy mennyezetre szerelhető.

● A csomag tartalma

Közvetlenül a kicsomagolás után ellenőrizze a csomag teljességét, valamint az eszköz kifogástalan állapotát.

- 1 LED-es fali/mennyezeti lámpa (14140609L/14140709L/14140809L modell)
- 2 tipli
- 2 csavar
- 1 szerelési és használati utasítás

● Alkatrészleírás

- 1 tipli
- 2 szerelővas
- 3 csavar (csatlakozóburkolat)
- 4 csavar (szerelővas)
- 5 csatlakozó-burkolat
- 6 felső lámpakar (14140609L/14140709L modell)
- 7 csatlakozódoboz
- 8 csillárkapocs
- 9 hálózati csatlakozóvezeték (külső)
- 10 gumicső

● Műszaki adatok

Lámpa:

- Modellszám: 14140609L/
14140709L/
14140809L
- Üzemi feszültség: 230-240V~, 50 Hz

Névleges feszültség max:	14140609L/ 14140809L: 20W 14140709L: 24W
Érintésvédelmi osztály:	II/□
Védettség fokozat:	IP20

LED:

Izzó:	LED-modul
Névleges teljesítmény max:	14140609L: LED, 19W (2 x 9,5W) 14140709L: LED, 23,5W (1 x 9,5W + 1 x 14W) 14140809L: LED, 19W
Érintésvédelmi osztály:	II/□
Védettség fokozat:	IP20

14140609L:

Ez a termék egy „G” energiahatékonysági osztályú fényforrást tartalmaz.

14140709L:

Ez a termék egy „E” energiahatékonysági osztályú fényforrást tartalmaz.

14140809L:

Ez a termék egy „F” energiahatékonysági osztályú fényforrást tartalmaz.

● Biztonság



Biztonsági tudnivalók

A használati utasítás figyelmen kívül hagyásából eredő károokra nem vonatkozik a garancia! Közvetett károkért nem vállalunk felelősséget! A szakszerűtlen használatból vagy a biztonsági tudnivalók figyelmen kívül hagyásából eredő anyagi károkért vagy személyi sérülésekért nem vállalunk felelősséget! Kizárólag a mellékelt alkatrészeket szabad használni, egyéb esetben megszűnik a garancia.



▲ FIGYELMEZTÉS! KISGYEREK ÉS GYEREK SZÁMÁRA ÉLET- ÉS BALESETVESZÉLYES!

Soha ne hagyja a gyerekeket felügyelet nélkül a csomagolóanyagokkal. A csomagolóanyagok fulladást okozhatnak. A gyermekek gyakran alábecsülik a veszélyeket. Mindig tartsa távol a gyermekeket a terméktől.

- Az eszközt 8 éves kor feletti gyerekek, valamint korlátozott fizikai, érzékszervi vagy szellemi képességgel élő vagy nem megfelelő tapasztalattal és tudással rendelkező személyek csak felügyelet mellett, illetve az eszköz biztonságos használatára vonatkozó felvilágosítás és a lehetséges veszélyek megértése után használhatják. A gyermekek nem játszhatnak a készülékkel. A tisztítást és a karbantartást gyerekek nem végezhetik felügyelet nélkül.



Kerülje az áramütés általi életveszélyt

- Az elektromos üzembe helyezést bízva képzett villanyszerelőre, vagy egy arra betanított személyre.
- A szakszerűtlen használatból vagy a biztonsági tudnivalók figyelmen kívül hagyásából eredő anyagi károkért vagy személyi sérülésekért nem vállalunk felelősséget!
- Soha ne használja a lámpát, ha azon bármilyen sérülést fedez fel.
- Szerelés előtt távolítsa el a biztosítékot, vagy kapcsolja ki a vezetékvédő kapcsolót a biztosítószekrényben (0-állás).
- Feltétlenül kerülje a lámpa vízzel vagy más folyadékokkal történő érintkezését.
- Szerelés előtt bizonyosodjon meg róla, hogy a rendelkezésre álló hálózati feszültség megegyezik a lámpa üzemeléséhez szükséges feszültséggel (lásd „Műszaki adatok”).
- Bizonyosodjon meg róla, hogy a szerelés során ne rongálódjanak meg a vezetékek.
- Soha ne szerelje szét az elektromos berendezéseket és ne dugjon ezekbe tárgyakat. Az ilyen jellegű beavatkozások áramütés általi életveszélyt jelentenek.



Kerülje a tűz- és sérülésveszélyt

- Égési sérülések elkerülése érdekében győződjön meg arról, hogy mielőtt a lámpát megérinti, az ki legyen kapcsolva és le legyen hűlve.
- Ne erősítse a lámpát nedves vagy áramot vezető alagra.
- Tilos közvetlenül a fényforrásba (izzó, LED stb.) nézni. A fényforrást (izzó, LED) ne nézze optikai eszközökkel (pl. nagyító).
- Veszélyeztetések elkerüléséhe érdekében a lámpa sérült rugalmas vezetékét kizárólag a gyártó, az általa megbízott szerviz vagy egy hasonló szakember cserélheti ki.
- A lámpa fényforrását kizárólag a gyártó, vagy egy általa felhatalmazott műszerész, vagy egy hasonlóan képzett személy cserélheti ki.



Így jár el helyesen

- Nedvességtől, szennyeződésektől és erős felmelegedéstől védett módon szerelje fel a lámpát.
- Legyen folyamatosan körültekintő! Ügyeljen mindig arra, amit tesz, és ésszerűen járjon el. Semmi esetre se használja a lámpát, ha nem tud koncentrálni, vagy nem érzi jól magát.
- Használat előtt meg kell ismernie az összes, ebben az utasításban található előírást és ábrát, valamint magát a lámpát.

● Előkészítés

● Szükséges szerszámok és anyagok

A feltüntetett szerszámok és anyagok nem tartozékok. Ebben az esetben nem kötelező, tájékoztató jellegű adatokról és értékekről van szó. Az anyag jellege függ a helyszínen fennálló egyedi körülményektől.

- ceruza/jelölő szerszám
- 2-pólusú feszültségvizsgáló
- csavarhúzó (kereszt- és lapos csavarhúzó)

- fúrógép
- fúró (∅ 6 mm)
- csípőfogó
- létra

● A lámpa felszerelése

Fontos: Az elektromos csatlakoztatást egy szakképzett villanyszerelőnek, vagy egy villanyszerelésre betanított személynek kell elvégeznie. A szerelés végző személynek ismernie kell a lámpa tulajdonságait és a bekötésre vonatkozó előírásokat.

▲ FIGYELMEZTETÉS! ÁRAMÜTÉS VESZÉLYE!

A lámpa felszerelése előtt vegye ki a biztosítékot, vagy a biztosító szekrényben kapcsolja ki a vezetőkvédő kapcsolót (0-állás).

- 2 pólusú feszültségmérővel ellenőrizze, hogy a tápvezeték feszültségmentes-e.
 - Távolítsa el a csatlakozóház **5** oldalán látható csavarokat **3** és vegye le a hátoldalról a szerelővasat **2**.
 - Jelölje be a furatok helyét a szerelővasban **2** a csavarok számára kialakított lyukak segítségével.
 - Most fúrja ki a rögzítő lyukakat (∅ 6 mm, mélység kb. 40 mm). Ügyeljen arra, hogy ne rongálja meg a vezetékét.
 - Dugja a tipliket **1** a furatokba.
 - Rögzítse a szerelővasat **2** a mellékelt csavarokkal **4**.
 - Nyissa ki a csatlakozódobozt **7**.
 - Húzza át a hálózati csatlakozókábelt (külső) **9** a gumicsőről **10**.
 - Kösse össze a sorkapocs **8** segítségével a lámpa csatlakozókábelét a hálózati csatlakozókábelrel (külső) **9**.
- Tudnivaló:** Ügyeljen arra, hogy a csatlakozókábel egyes vezetőkeit (külső) helyesen kösse be: az áramvezető vezeték fekete, vagy barna = L jelzés, nulla vezető, kék = N jelzés, II. érintésvédelmi osztály/**□**.
- Ez a lámpatest 2. védelmi osztályú. A védővezeték nincs csatlakoztatva.
 - Nyomja bele a hálózati csatlakozókábel (külső) **9** dupla szigetelését legalább 8 mm-re a gumicsőre **10**.

- Ügyeljen arra, hogy a gumicsőr [10] helyesen legyen bevezetve a csatlakozódobozba [7].
- Zárja vissza a csatlakozódobozt [7].
- Ezután a csavarok [3] segítségével csavarozza össze a lámpát a szerelővassal [2].

Modell 14140609L/14140709L:

- Állítsa a felső lámpakart [6] a kívánt pozícióba. Ügyeljen arra, hogy a lámpakart ne fordítsa túlságosan.
- Helyezze vissza a biztosítékot, vagy kapcsolja vissza a vezetékvédő kapcsolót a biztosító szekrényben (I-állás).

A lámpa most üzemkés.

● Üzembe helyezés

- A fali kapcsolóval kapcsolja be, ill. ki a lámpát.
- A lámpatestet a fali kapcsolón keresztül 3 fokban tompíthatja, ha a fali kapcsolót gyorsan egymás után megnyomja.

● Karbantartás és tisztítás

▲ FIGYELMEZTETÉS! ÁRAMÜTÉS VESZÉLY!

A tisztításhoz előbb válassza le a lámpát az áramellátó hálózatról. Ehhez távolítsa el a biztosítékot, vagy kapcsolja ki a vezetékvédő kapcsolót a biztosítószekrényben (0-állás).

▲ VIGYÁZAT! A FORRÓ FELÜLETEK ÉGÉSI SÉRÜLÉSEKET OKOZHATNAK!

Hagyja a lámpát teljesen lehűlni.

- Ne használjon oldószert, benzint vagy hasonlókat. Más esetben a lámpa megrongálódhat.
- A tisztításhoz csak egy száraz és szőszmentes kendőt használjon.
- Helyezze vissza a biztosítékot, vagy kapcsolja vissza a vezetékvédő kapcsolót a biztosítószekrényben (I-állás).

● Mentésítés

A csomagolás környezetbarát anyagokból készült, amelyeket a helyi újrahasznosító helyeken adhat le ártalmatlanítás céljából.



A hulladék elkülönítéséhez vegye figyelembe a csomagolóanyagban található jelzéseket. Ezek rövidítéseket (a) és számokat (b) tartalmaznak a következő jelentéssel: 1-7: műanyagok/20-22: papír és karton/80-98: kötőanyagok.



A környezete érdekében, ne dobja a kiszolgált terméket a háztartási szemétkébe, hanem adja le szakszerű ártalmatlanításra. A gyűjtőhelyekről és azok nyitvatartási idejéről és illetékes önkormányzatnál tájékozódhat.

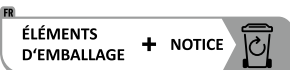

A termék, beleértve a tartozékokat és a csomagolóanyagokat is, újrahasznosítható, és a gyártó kiterjesztett felelőssége alá tartozik. A jobb hulladékkezelés érdekében az ábrán látható információk (szortírozási információk) alapján külön ártalmatlanítsa őket. A Triman-logó csak Franciaországra vonatkozik.

● Információk

● Garancia

Erre az eszközre Ön a vásárlás időpontjától számított 36 havi garanciában részesül. Az eszközt gondosan gyártották és alapos minőségi vizsgálatnak vetették alá. A garanciális idő alatt minden anyag- és gyártási hibát díjmentesen elhárítunk. Ha a garanciaidő alatt mégis hiányosságokat fedez fel, kérjük, küldje a készüléket a megadott szerviz címére a következő modellszám feltüntetésével: 14140609L/14140709L/14140809L. A garanciából kizártak azok a károsodások,

amelyeket szakszerűtlen kezelés, a használati útmutató figyelmen kívül hagyása, vagy nem feljogosított személyek beavatkozása okozott, valamint a fogyóeszközök (mint pl. az izzók). A garanciális teljesítés a garanciaidőt nem hosszabbítja meg és nem újítja meg.

● **Megfelelőségi nyilatkozat CE**

Ez a termék megfelel az érvényes európai és nemzeti irányelvek követelményeinek. A megfelelés bizonyított. Az erre vonatkozó nyilatkozatok és iratok letétben, a gyártónál található.

● **Gyártó/szerviz**

Briloner Leuchten GmbH & Co. KG
 Am Steinbach 14
 59872 Meschede
 NÉMETORSZÁG
 Tel.: +49 29 61/97 12-800
 Fax: +49 29 61/97 12-199
 E-mail: kundenservice@briloner.com
 www.briloner.com



Ingyenes hívható szerviz:

Tel.: 00800/27456637

IAN 428268_2301

Kérjük, kérdések esetén mindig tartsa kéznél a pénztárblokkot és a cikkszámot (IAN 428268_2301) a vásárlás tényének igazolására.

 JÓTÁLLÁSI TÁJÉKOZTATÓ	
A termék megnevezése: LED fali-/mennyezeti lámpa	Gyártási szám: 428268_2301
A termék típusa: 14140609L/14140709L/ 14140809L	
A gyártó cégneve, címe, e-mail címe: Briloner Leuchten GmbH & Co. KG Am Steinbach 14 59872 Meschede NÉMETORSZÁG E-mail: kundenservice@briloner.com	Szerviz neve, címe, telefonszáma: Briloner Leuchten GmbH & Co. KG Am Steinbach 14 59872 Meschede NÉMETORSZÁG Tel.: +49 29 61/97 12-800
Az importáló/forgalmazó neve és címe: Lidl Magyarország Kereskedelmi Bt., H-1037 Budapest, Rádl árok 6.	

1. A jótállási idő a Magyarország területén, Lidl Magyarország Kereskedelmi Bt. üzletében történt vásárlás napjától számított 1 év, amely jogvesztő. A jótállási idő a fogyasztó részére történő átadással, vagy ha az üzembe helyezést a forgalmazó, vagy annak megbízottja végzi, az üzembe helyezés napjával kezdődik.
2. A jótállási igény a jótállási jeggyel és/vagy a vásárlást igazoló blokkal érvényesíthető. A jótállási jegy szabálytalan kiállítása, vagy átadásának elmaradása nem érinti a jótállási kötelezettség-vállalás érvényességét. Kérjük, hogy a vásárlás tényének és időpontjának bizonyítására őrizze meg a pénztári fizetésnél kapott jótállási jegyetés a vásárlást igazoló blokkot.
3. A vásárlástól számított három munkanapon belül érvényesített csereigény esetén a forgalmazó köteles a terméket kicserélni, feltéve ha a hiba a rendeltetészerű használatot akadályozza. A jótállási jogokat a termék tulajdonosaként a fogyasztó érvényesítheti az áruházakban, valamint a jótállási tájékoztatóban feltüntetett szervizekben. (A magyar Polgári Törvénykönyv alapján fogyasztónak minősül a szakmája, önálló foglalkozása vagy üzleti tevékenysége körén kívül eljáró természetes személy.)

 A jótállás ideje alatt a fogyasztó hibás teljesítés esetén kérheti a termék kijavítását, kicserélését, vagy ha a termék nem javítható vagy cserélhető, vagy az a forgalmazónak aránytalan többletköltséggel járna, illetve a fogyasztó kijavításhoz, kicseréléshez fűződő érdeke alapos ok miatt megszünt, érleszállítást kérhet, vagy elállhat a szerződéstől és visszakérheti a vételárát. A kijavítás során a termékbe csak új alkatrész kerülhet beépítésre.
4. A fogyasztó a hiba felfedezése után a lehető legrövidebb időn belül köteles a hibát bejelenteni és a terméket a jótállási jogok érvényesítése céljából átadni. A hiba fel-fedezésétől számított két hónapon belül bejelentett jótállási igényt időben közölnök kell tekinteni. A közlés elmaradásából eredő kárért a fogyasztó felelős. A jótállási igény érvényesíthetőségének határideje a termék, vagy fődarabjának kicserélése esetén a csere napján újraindul.

5. A rögzített bekötésű, illetve a 10 kg-nál súlyosabb, vagy tömegközlekedési eszközön nem szállítható terméket az üzemeltetés helyén kell megjavítani. Abban az esetben, ha a javítás a helyszínen nem végezhető el, a termék ki- és visszaszereléséről, valamint szállításáról a forgalmazónak kell gondoskodnia.
6. A jótállás nem áll fenn, ha a hiba a nem rendeltetésszerű használatból, átalakítás-ból, helytelen tárolásból, vagy a használati utasítástól eltérő kezelésből, vagy bármely a vásárlást követő behatásból fakad, vagy elemi kár okozta, és azt a for-galmazó, vagy a szerviz bizonyítja. A jótállás nem vonatkozik a mozgó kopó alkat-részek (világítótestek, gumibroncsok stb.) rendeltetésszerű elhasználódására. A szerviz és a forgalmazó a kijavítás során nem felel a terméken a fogyasztó vagy harmadik személyek által tárolt adatokért vagy beállításokért.
7. Fogyasztói jogvita esetén a fogyasztó a megyei (fővárosi) kereskedelmi és iparkamarák mellett működő békéltető testület eljárását is kezdeményezheti.
A jótállás a fogyasztó törvényből eredő szavatossági jogait és azok érvényesíthetőségét nem érinti.

Kijavítást ellenőrző szelvény:

A jótállási igény bejelentésének időpontja:	A hiba oka:
Javításra átvétel időpontja:	A hiba javításának módja:
A fogyasztó részére történő visszaadás időpontja:	
A szerviz bélyegzője, kelt és aláírás:	

Kicserélést ellenőrző szelvény:

A jótállási igény bejelentésének időpontja:
Kicserélés időpontja:
A cserélő bolt bélyegzője, kelt és aláírás:

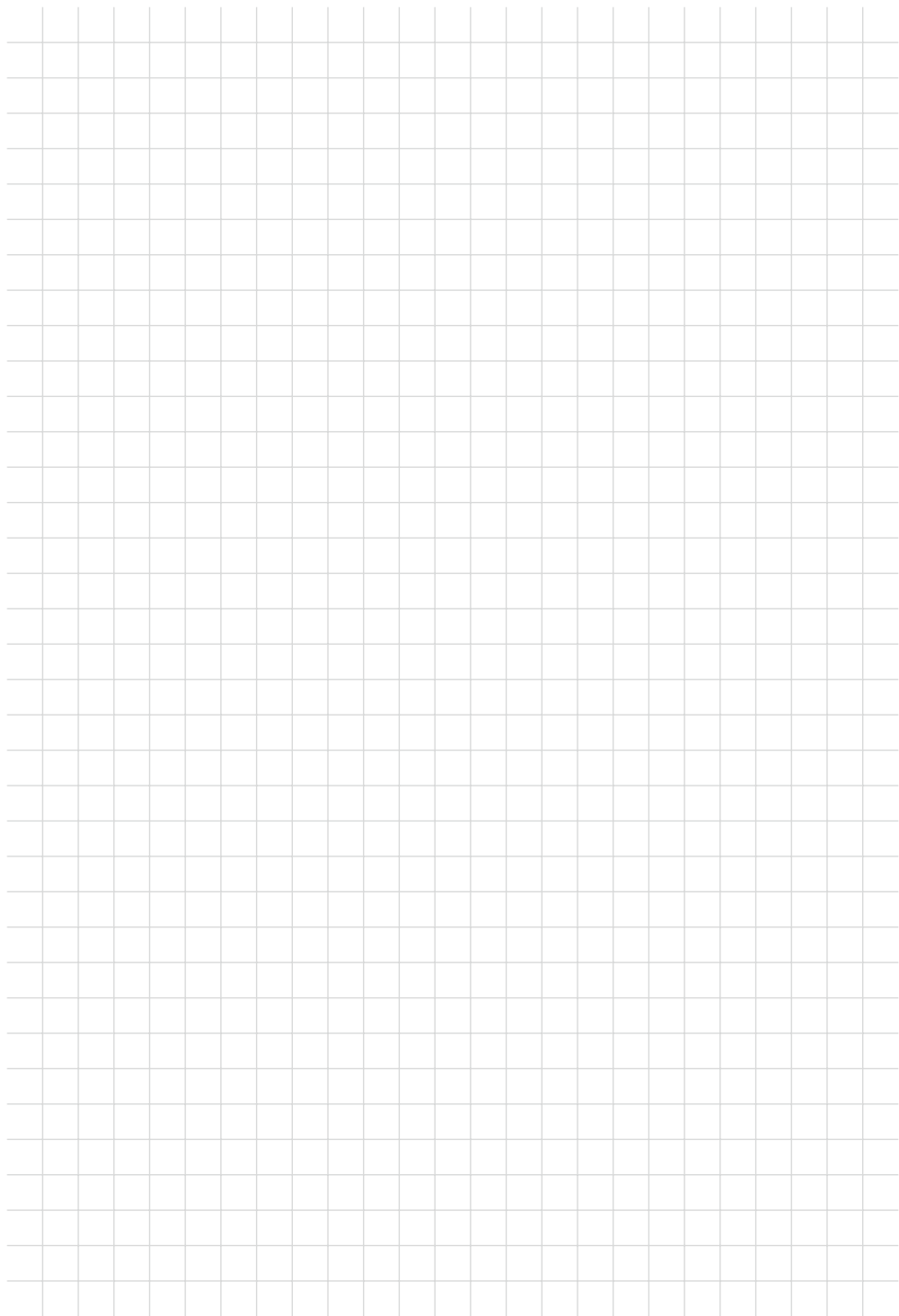

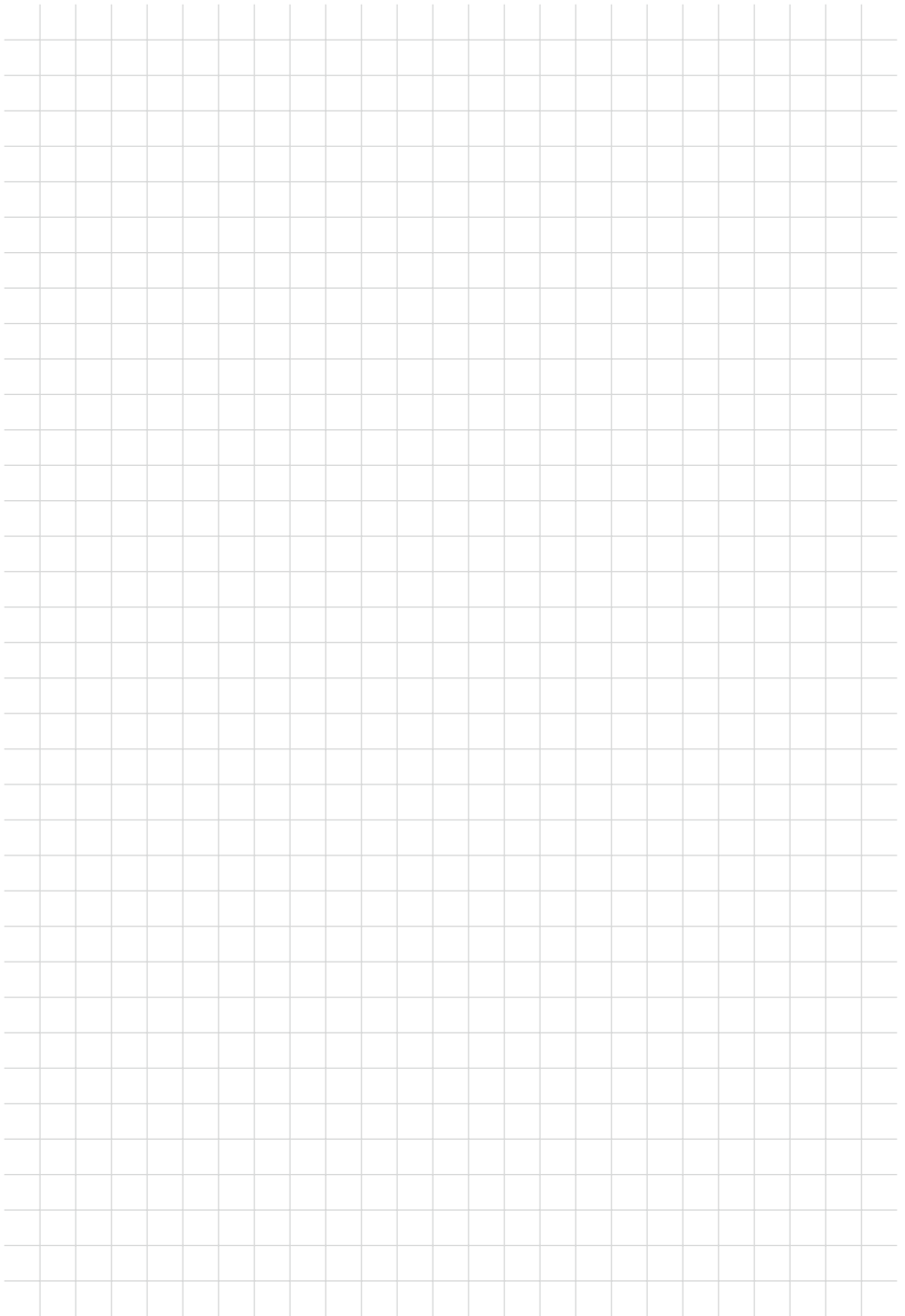

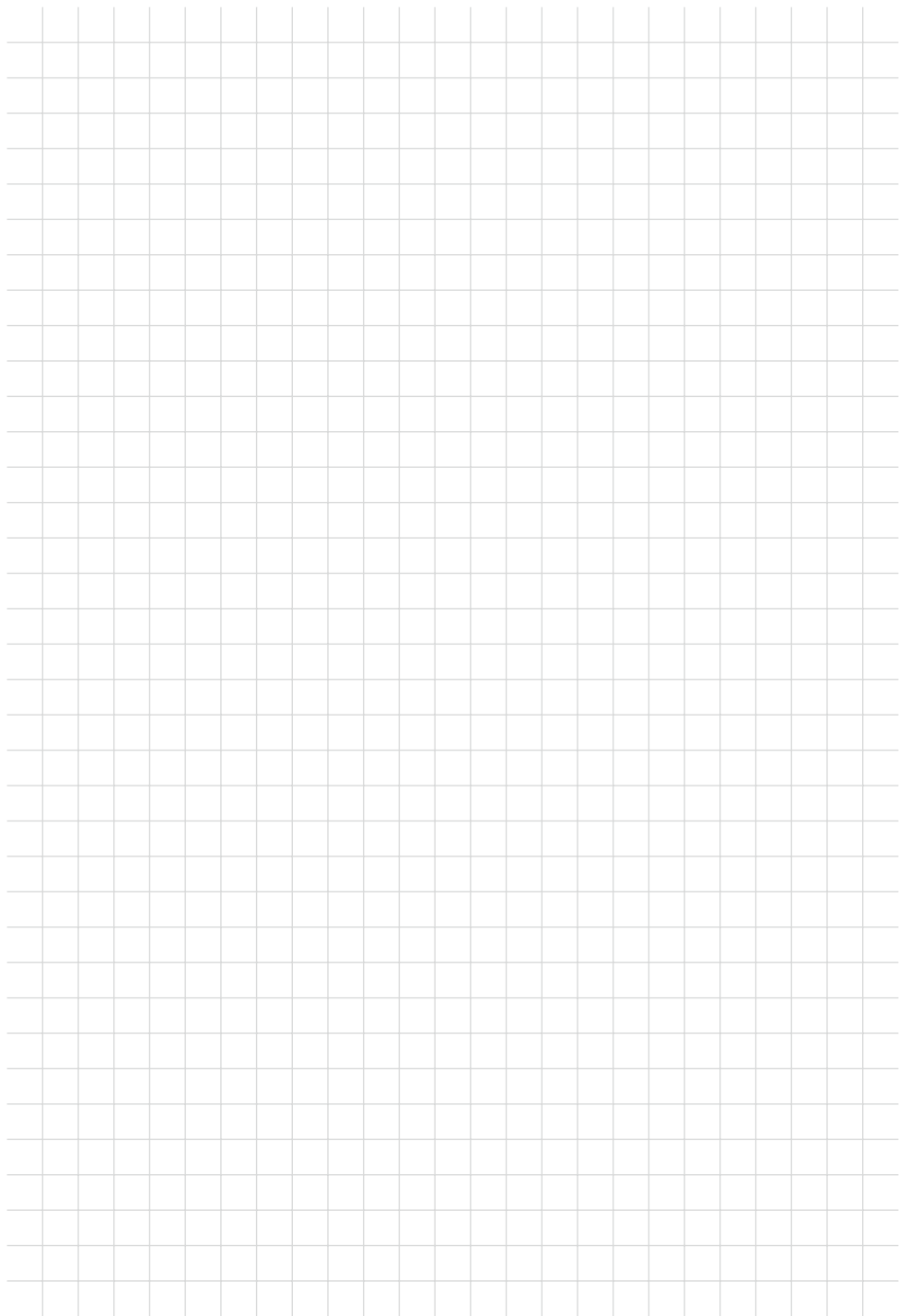

BRILONER LEUCHTEN GMBH & CO. KG

Am Steinbach 14
59872 Meschede
GERMANY



Stand der Informationen · Last Information Update · Version
des informations · Stand van de informatie · Stan informacj
Stav informací · Stav informácií · Estado de las informaciones
Tilstand af information · Versione delle informazioni · Információk állása:
04/2023 · Ident.-No.: 14140609L/14140709L/14140809L042023-8



IAN 428268_2301

8