

# SILVERCREST®



## MINI-FOLIENSCHWEISSGERÄT SFSGM 1.5 B2 MINI SEALER SFSGM 1.5 B2 THERMOUSOUDEUSE PORTABLE SFSGM 1.5 B2

Imported for GB market by: **Lidl Great Britain Ltd**  
Lidl House · 14 Kingston Road  
Surbiton · KT5 9NU

For EU market: **HOYER Handel GmbH**  
Tasköprüstraße 3 · 22761 Hamburg  
GERMANY

Stand der Informationen · Status of information · Version des informations  
Stand van de informatie · Stan informacii · Stav informáci  
Stav informácií · Estado de las informaciones · Informationernes stand:

09/2021 ID: SFSGM 1.5 B2\_21\_V1.1

**(DE)** **(CH)** Bedienungsanleitung

**MINI-FOLIENSCHWEISSGERÄT**

**(FR)** **(BE)** Mode d'emploi

**THERMOUSOUDEUSE PORTABLE**

**(PL)** Instrukcja obsługi

**MAŁA ZGRZEWARKA FOLIOWA**

**(SK)** Návod na obsluhu

**MINIZVÁRAČKA NA FÓLIE**

**(DK)** Betjeningsvejledning

**MINI-VAKUUMPAKKER**

**(GB)** Operating instructions

**MINI SEALER**

**(NL)** **(BE)** Gebruiksaanwijzing

**MINI-LASAPPARAAT**

**(CZ)** Návod k obsluze  
**MINIATURNÍ SVĚŘEČKA FOLIE**

**(ES)** Instrucciones de servicio

**MINI SELLADORA**

IAN 384099\_2107



IAN 384099\_2107





<b>Deutsch .....</b>	<b>2</b>
<b>English.....</b>	<b>20</b>
<b>Français.....</b>	<b>36</b>
<b>Nederlands.....</b>	<b>58</b>
<b>Polski .....</b>	<b>74</b>
<b>Česky .....</b>	<b>90</b>
<b>Slovenčina .....</b>	<b>106</b>
<b>Español .....</b>	<b>122</b>
<b>Dansk.....</b>	<b>138</b>



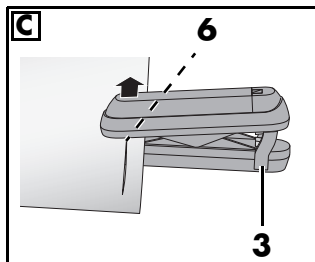
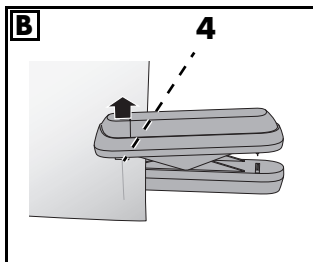
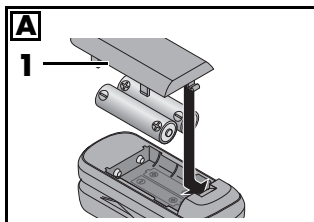
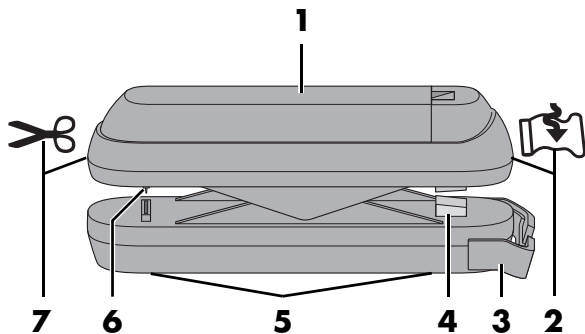

**Übersicht / Overview / Aperçu de l'appareil /  
Overzicht / Przegląd / Přehled / Prehľad /  
Vista general / Oversigt**



# Inhalt

<b>1. Übersicht</b>	<b>3</b>
<b>2. Bestimmungsgemäßer Gebrauch</b>	<b>5</b>
<b>3. Sicherheitshinweise</b>	<b>5</b>
<b>4. Lieferumfang</b>	<b>8</b>
<b>5. Inbetriebnahme</b>	<b>9</b>
5.1 Stromversorgung	9
5.2 Gerät aufstellen	9
<b>6. Bedienen</b>	<b>10</b>
6.1 Verschließen einer Folienverpackung	10
6.2 Öffnen einer Folienverpackung	11
<b>7. Reinigen und Pflege des Gerätes</b>	<b>11</b>
<b>8. Aufbewahren</b>	<b>12</b>
<b>9. Problemlösungen</b>	<b>12</b>
<b>10. Entsorgen</b>	<b>13</b>
<b>11. Technische Daten</b>	<b>14</b>
<b>12. Garantie der HOYER Handel GmbH</b>	<b>15</b>

# 1. Übersicht

- 1 Batteriefachdeckel
- 2  Symbol „Verschweißen“
- 3 Sicherheitsbügel
- 4 Schweißflächen
- 5 Magnetflächen
- 6 Klinge
- 7  Symbol „Aufschneiden“

# Herzlichen Dank für Ihr Vertrauen!

Wir gratulieren Ihnen zu Ihrem neuen Folienschweißgerät Mini.

Für einen sicheren Umgang mit dem Gerät und um den ganzen Leistungsumfang kennenzulernen:

- **Lesen Sie vor der ersten Inbetriebnahme diese Bedienungsanleitung gründlich durch.**
- **Befolgen Sie vor allen Dingen die Sicherheitshinweise!**
- **Das Gerät darf nur so bedient werden, wie in dieser Bedienungsanleitung beschrieben.**
- **Bewahren Sie diese Bedienungsanleitung auf.**
- **Falls Sie das Gerät einmal weitergeben, legen Sie bitte diese Bedienungsanleitung dazu. Die Bedienungsanleitung ist Bestandteil des Produktes.**

Wir wünschen Ihnen viel Freude mit Ihrem neuen Folienschweißgerät Mini!

## Symbole am Gerät



Das Symbol gibt an, dass so ausgezeichnete Materialien Lebensmittel weder im Geschmack noch im Geruch verändern.



Das Symbol warnt vor dem Hineinfassen in das Gerät.

## 2. Bestimmungsgemäßer Gebrauch

Verwenden Sie das Gerät ausschließlich zum Öffnen und Wiederverschließen einer bestehenden Folienverpackung. Das Gerät ist für den privaten Haushalt konzipiert und darf nicht für gewerbliche Zwecke eingesetzt werden.

## 3. Sicherheitshinweise

### Warnhinweise

Falls erforderlich, werden folgende Warnhinweise in dieser Bedienungsanleitung verwendet:



**GEFAHR!** Hohes Risiko: Missachtung der Warnung kann Schaden für Leib und Leben verursachen.

**WARNUNG!** Mittleres Risiko: Missachtung der Warnung kann Verletzungen oder schwere Sachschäden verursachen.

**VORSICHT!** Geringes Risiko: Missachtung der Warnung kann leichte Verletzungen oder Sachschäden verursachen.

**HINWEIS!** Sachverhalte und Besonderheiten, die im Umgang mit dem Gerät beachtet werden sollten.

## **Anweisungen für den sicheren Betrieb**

- ⊙ Dieses Gerät kann von Kindern ab 8 Jahren und von Personen mit reduzierten physischen, sensorischen oder mentalen Fähigkeiten oder Mangel an Erfahrung und/oder Wissen benutzt werden, wenn sie beaufsichtigt oder bezüglich des sicheren Gebrauches des Gerätes unterwiesen wurden und die daraus resultierenden Gefahren verstanden haben. Kinder dürfen nicht mit dem Gerät spielen. Reinigung und Benutzerwartung dürfen nicht durch Kinder durchgeführt werden, es sei denn, sie sind beaufsichtigt.



### **GEFAHR für Kinder**

- ⊙ Verpackungsmaterial ist kein Kinderspielzeug. Kinder dürfen nicht mit den Kunststoffbeuteln spielen. Es besteht Erstickungsgefahr.
- ⊙ Bewahren Sie das Gerät außerhalb der Reichweite von Kindern auf.



### **GEFAHR von Verletzungen**

- ⊙ Benutzen Sie das Gerät nicht, wenn es sichtbare Beschädigungen aufweist.



- ⊙ Fassen Sie nicht in das Gerät und berühren Sie nicht heiße oder scharfe Teile.
- ⊙ Um Gefährdungen zu vermeiden, nehmen Sie keine Veränderungen am Gerät vor. Lassen Sie Reparaturen nur von einer Fachwerkstatt bzw. im Service-Center durchführen.



### **GEFAHR durch Batterien**

- ⊙ Beachten Sie beim Einlegen der Batterien die richtige Polarität. Ersatz nur durch denselben oder einen gleichwertigen Typ.
- ⊙ Verwenden Sie nur Batterien der gleichen Marke und des gleichen Typs, verwenden Sie keine gebrauchten und neuen Batterien miteinander.
- ⊙ Die Anschlussklemmen im Batteriefach dürfen nicht kurzgeschlossen werden.
- ⊙ Batterien können beim Verschlucken lebensgefährlich sein. Bewahren Sie deshalb Batterien für Kleinkinder unerreichbar auf. Wurde eine Batterie verschluckt, muss sofort ärztliche Hilfe in Anspruch genommen werden.
- ⊙ **EXPLOSIONSGEFAHR!** Batterien dürfen nicht geladen oder mit anderen Mitteln reaktiviert, nicht auseinandergenommen, ins Feuer geworfen oder kurzgeschlossen werden.
- ⊙ Nehmen Sie verbrauchte Batterien immer sofort aus dem Gerät heraus, da diese auslaufen und somit Schäden verursachen können.
- ⊙ Entfernen Sie die Batterien aus dem Gerät, wenn Sie es längere Zeit nicht benutzen wollen. Die Batterien könnten auslaufen und das Gerät beschädigen.
- ⊙ Setzen Sie Batterien keinen extremen Bedingungen aus, legen Sie sie nicht auf Heizkörpern ab und setzen Sie sie nicht direkter Sonneneinstrahlung aus. Es besteht ansonsten erhöhte Auslaufgefahr.
- ⊙ Ersetzen Sie immer alle Batterien gleichzeitig.

- ⊙ Wenn Batteriesäure ausgelaufen ist, vermeiden Sie den Kontakt mit Haut, Augen und Schleimhäuten. Spülen Sie bei Kontakt mit der Säure die betroffenen Stellen sofort mit reichlich klarem Wasser und suchen Sie umgehend einen Arzt auf.
- ⊙ Batterien müssen nach dem Gebrauch ordnungsgemäß entsorgt werden.

### **WARNUNG vor Sachschäden**

- ⊙ Stellen Sie das Gerät niemals auf heiße Oberflächen (z. B. Herdplatten) oder in die Nähe von Wärmequellen oder offenem Feuer.
- ⊙ Das Gerät ist für eine Betriebsdauer von maximal 1 Minute ohne Unterbrechung ausgelegt. Danach muss das Gerät ausgeschaltet bleiben, bis es auf Raumtemperatur abgekühlt ist.
- ⊙ Verwenden Sie keine scharfen oder kratzenden Reinigungsmittel.
- ⊙ Schützen Sie das Gerät vor Stößen und lassen Sie es nicht fallen.

## **4. Lieferumfang**

- 1 Folienschweißgerät Mini
- 2 Batterien Typ LR6 AA 1,5 V
- 1 Bedienungsanleitung

## 5. Inbetriebnahme

- Entfernen Sie sämtliches Verpackungsmaterial.
- Prüfen Sie, ob der Lieferumfang vollständig ist.

### 5.1 Stromversorgung

---

#### **WARNUNG vor Sachschäden!**

- ⊙ Beachten Sie beim Einlegen der Batterien die richtige Polarität (Grafik im Boden des Batteriefachs).
- 

1. Schieben Sie den Batteriefachdeckel **1** vom Batteriefach und heben ihn ab.
2. **Bild A:** Tauschen Sie ggf. die alten Batterien gegen neue. Beachten Sie die Grafik zur Ausrichtung der Batterien im Boden des Batteriefachs.
3. **Bild A:** Schieben Sie den Batteriefachdeckel **1** wieder auf das Gerät.

### 5.2 Gerät aufstellen

- Stellen Sie das Gerät auf eine trockene, ebene Fläche.

## 6. Bedienen

---



### **GEFAHR von Verletzung!**

- ⊙ Fassen Sie nicht in das Gerät und berühren Sie nicht heiße oder scharfe Teile.
- 

### 6.1 Verschließen einer Folienverpackung

---



#### **WARNUNG vor Sachschäden!**

- ⊙ Das Gerät ist für eine Betriebsdauer von maximal 1 Minute ohne Unterbrechung ausgelegt. Danach muss das Gerät ausgeschaltet bleiben, bis es auf Raumtemperatur abgekühlt ist.

**HINWEIS:** Bitte öffnen Sie eine Verpackung möglichst so, dass sich gerade Öffnungskanten ergeben. Ansonsten schneiden Sie diese vor dem Verschließen mit einer Schere gerade.



---

Das Gerät eignet sich zum Wiederverschließen einer bestehenden Folienverpackung oder Kunststoffüte mit einer Dicke von 0,05 – 0,2 mm (z. B. Chips- oder Weingummitüte).

1. Schwenken Sie den Sicherheitsbügel **3** nach unten.
2. Führen Sie das obere Ende einer Folienverpackung in das mit dem Symbol  **2** gekennzeichnete Ende des Gerätes ein.
3. Drücken Sie das mit dem Symbol  **2** gekennzeichnete Ende vorsichtig zusammen und halten Sie dieses zusammengedrückt, bis sich die Schweißflächen nach einigen Sekunden erhitzt haben.

4. **Bild B:** Halten Sie die Verpackung mit der einen Hand fest. Ziehen Sie das Gerät gleichmäßig von einem zum anderen Rand der Verpackung und verschweißen diese.

## 6.2 Öffnen einer Folienverpackung

1. Führen Sie das obere Ende einer Folienverpackung in das mit dem Symbol  **7** gekennzeichnete Ende des Gerätes ein.
2. Drücken Sie das mit dem Symbol  **7** gekennzeichnete Ende zusammen.
3. **Bild C:** Schwenken Sie den Sicherheitsbügel **3** nach oben. Er schützt vor unbeabsichtigtem Auslösen der Schweißfunktion.
4. **Bild C:** Halten Sie die Verpackung mit der einen Hand fest. Ziehen Sie das Gerät mit der anderen Hand von einem zum anderen Rand der Verpackung und schneiden diese auf.

## 7. Reinigen und Pflege des Gerätes

---

### WARNUNG!

- ⊙ Verwenden Sie keine scharfen oder kratzenden Reinigungsmittel.
  - ⊙ Entnehmen Sie vor dem Reinigen die Batterien.
- 
- Bei Bedarf wischen Sie das Gerät mit einem leicht angefeuchteten Tuch ab.

## 8. Aufbewahren

---



### **GEFAHR!**

- ⊙ Bewahren Sie das Gerät außerhalb der Reichweite von Kindern auf.
- 

- Schwenken Sie den Sicherheitsbügel **3** nach oben. Er schützt vor unbeabsichtigtem Auslösen der Schweißfunktion.
- Wenn Sie das Gerät längere Zeit nicht benutzen, entfernen Sie die Batterien.
- Die Magnetflächen **5** ermöglichen das Anbringen an geeigneten Metalloberflächen.

## 9. Problemlösungen

Sollte Ihr Gerät einmal nicht wie gewünscht funktionieren, gehen Sie bitte erst diese Checkliste durch. Vielleicht ist es nur ein kleines Problem, das Sie selbst beheben können.

---



### **GEFAHR!**

- ⊙ Versuchen Sie auf keinen Fall, das Gerät selbstständig zu reparieren.
- 

<b>Fehler</b>	<b>Mögliche Ursachen / Maßnahmen</b>
Das Gerät verschweißt schlecht oder gar nicht.	<ul style="list-style-type: none"><li>• Sind die Batterien leer?</li></ul>

## 10. Entsorgen

Dieses Produkt unterliegt der europäischen Richtlinie 2012/19/EU. Das Symbol der durchgestrichenen Abfalltonne auf Rädern bedeutet, dass das Produkt in der Europäischen Union einer getrennten Müllsammlung zugeführt werden muss. Dies gilt für das Produkt und alle mit diesem Symbol gekennzeichneten Zubehörteile. Gekennzeichnete Produkte dürfen nicht über den normalen Hausmüll entsorgt werden, sondern müssen an einer Annahmestelle für das Recycling von elektrischen und elektronischen Geräten abgegeben werden.



Dieses Recycling-Symbol markiert z. B. einen Gegenstand oder Materialteile als für die Rückgewinnung wertvoll. Recycling hilft, den Verbrauch von Rohstoffen zu reduzieren und die Umwelt zu entlasten. Informationen zur Entsorgung und der Lage des nächsten Recyclinghofes erhalten Sie z. B. bei Ihrer Stadtreinigung oder in den Gelben Seiten.



Batterien dürfen nicht in den Hausmüll. Verbrauchte Batterien müssen sachgerecht entsorgt werden. Zu diesem Zweck stehen im batterievertreibenden Handel sowie bei den kommunalen Sammelstellen entsprechende Behälter zur Batterie-Entsorgung bereit.



Batterien und Akkus, die mit den folgenden Buchstaben versehen sind, beinhalten u. a. die Schadstoffe: Cd (Cadmium), Hg (Quecksilber), Pb (Blei).





## Verpackung

Wenn Sie die Verpackung entsorgen möchten, achten Sie auf die entsprechenden Umweltvorschriften in Ihrem Land.

# 11. Technische Daten

Modell:	SFSGM 1.5 B2
Batterien:	2x Typ LR6 AA, 1,5 V 
Max. Dauerbetrieb (KB):	1 Minute

## Verwendete Symbole

	Mit der CE-Kennzeichnung erklärt die HOYER Handel GmbH die EU-Konformität.
	Dieses Symbol erinnert daran, die Verpackung umweltfreundlich zu entsorgen.
	Mit dem Recyclingsymbol (3 Pfeile) sind wiederverwertbare Materialien gekennzeichnet. Das Material kann durch die Recycling-Nummer in der Mitte (hier: 21) und/oder ein Kürzel (hier: PAP) spezifiziert werden.
	Gleichspannung
	Es handelt sich um ein wiederverwertbares Produkt, das der erweiterten Herstellerverantwortung sowie der Abfalltrennung unterliegt.

Technische Änderungen vorbehalten.



## **12. Garantie der HOYER Handel GmbH**

Sehr geehrte Kundin, sehr geehrter Kunde,  
Sie erhalten auf dieses Gerät 3 Jahre Garantie ab Kaufdatum. Im Falle von Mängeln dieses Produkts stehen Ihnen gegen den Verkäufer des Produkts gesetzliche Rechte zu. Diese gesetzlichen Rechte werden durch unsere im Folgenden dargestellte Garantie nicht eingeschränkt.

### **Garantiebedingungen**

Die Garantiefrist beginnt mit dem Kaufdatum. Bitte bewahren Sie den Original-Kassenbon gut auf. Diese Unterlage wird als Nachweis für den Kauf benötigt.

Tritt innerhalb von drei Jahren ab dem Kaufdatum dieses Produkts ein Material- oder Fabrikationsfehler auf, wird das Produkt von uns – nach unserer Wahl – für Sie kostenlos repariert oder ersetzt. Diese Garantieleistung setzt voraus, dass innerhalb der Dreijahresfrist das defekte Gerät und der Kaufbeleg (Kassenbon) vorgelegt und schriftlich kurz beschrieben wird, worin der Mangel besteht und wann er aufgetreten ist.

Wenn der Defekt von unserer Garantie gedeckt ist, erhalten Sie das reparierte oder ein neues Produkt zurück. Mit Reparatur oder Austausch des Produkts beginnt kein neuer Garantiezeitraum.

### **Garantiezeit und gesetzliche Mängelansprüche**

Die Garantiezeit wird durch die Gewährleistung nicht verlängert. Dies gilt auch für ersetzte und reparierte Teile. Eventuell schon beim Kauf vorhandene Schäden und Mängel müssen sofort nach dem Auspacken gemeldet werden. Nach Ablauf der Garantiezeit anfallende Reparaturen sind kostenpflichtig.

### **Garantieumfang**

Das Gerät wurde nach strengen Qualitätsrichtlinien sorgfältig produziert und vor Auslieferung gewissenhaft geprüft.

Die Garantieleistung gilt für Material- oder Fabrikationsfehler.

**Von der Garantie ausgeschlossen sind Verschleißteile, die normaler Abnutzung ausgesetzt sind und Beschädigungen an zerbrechlichen Teilen, z. B. Schalter, Akkus, Leuchtmittel oder andere Teile, die aus Glas gefertigt sind.**

Diese Garantie verfällt, wenn das Produkt beschädigt, nicht sachgemäß benutzt oder gewartet wurde. Für eine sachgemäße Benutzung des Produkts sind alle in der Bedienungsanleitung aufgeführten Anweisungen genau einzuhalten. Verwendungszwecke und Handlungen, von denen in der Bedienungsanleitung abgeraten oder vor denen gewarnt wird, sind unbedingt zu vermeiden.

Das Produkt ist lediglich für den privaten und nicht für den gewerblichen Gebrauch bestimmt. Bei missbräuchlicher und unsachgemäßer Behandlung, Gewaltanwendung und bei Eingriffen, die nicht von unserem autorisierten Service-Center vorgenommen wurden, erlischt die Garantie.

### **Abwicklung im Garantiefall**

Um eine schnelle Bearbeitung Ihres Anliegens zu gewährleisten, folgen Sie bitte den folgenden Hinweisen:

- Bitte halten Sie für alle Anfragen die Artikelnummer **IAN: 384099\_2107** und den Kassenbon als Nachweis für den Kauf bereit.
- Die Artikelnummer finden Sie auf dem Typenschild, einer Gravur, auf dem Titelblatt Ihrer Anleitung (unten links) oder als Aufkleber auf der Rück- oder Unterseite des Gerätes.
- Sollten Funktionsfehler oder sonstige Mängel auftreten, kontaktieren Sie zunächst das nachfolgend benannte Service-Center **telefonisch** oder per **E-Mail**.
- Ein als defekt erfasstes Produkt können Sie dann unter Beifügung des Kaufbelegs (Kassenbon) und der Angabe, worin der Mangel besteht und wann er aufgetreten ist, für Sie portofrei an die Ihnen mitgeteilte Service-Anschrift übersenden.



Auf [www.lidl-service.com](http://www.lidl-service.com) können Sie diese und viele weitere Handbücher, Produktvideos und Installationssoftware herunterladen. Mit diesem QR-Code gelangen Sie direkt auf die Lidl-Service-Seite ([www.lidl-service.com](http://www.lidl-service.com)) und können mittels der Eingabe der Artikelnummer (IAN) **384099\_2107** Ihre Bedienungsanleitung öffnen.



### **Service-Center**

**DE** Service Deutschland  
Tel.: 0800 5435 111  
(kostenfrei)  
E-Mail: [hoyer@lidl.de](mailto:hoyer@lidl.de)

**AT** Service Österreich  
Tel.: 0820 201 222  
(0,15 EUR/Min.)  
E-Mail: [hoyer@lidl.at](mailto:hoyer@lidl.at)

**CH** Service Schweiz  
Tel.: 0842 665566  
(0,08 CHF/Min., Mobilfunk max. 0,40 CHF/Min.)  
E-Mail: [hoyer@lidl.ch](mailto:hoyer@lidl.ch)

**IAN: 384099\_2107**



## **Lieferant**

Bitte beachten Sie, dass die folgende Anschrift **keine Serviceanschrift** ist. Kontaktieren Sie zunächst das genannte Service-Center.



HOYER Handel GmbH  
Tasköprüstraße 3  
22761 Hamburg  
DEUTSCHLAND



# Contents

<b>1. Overview .....</b>	<b>21</b>
<b>2. Intended purpose .....</b>	<b>23</b>
<b>3. Safety instructions .....</b>	<b>23</b>
<b>4. Items supplied .....</b>	<b>26</b>
<b>5. How to use .....</b>	<b>27</b>
5.1 Power supply .....	27
5.2 Setting up the device.....	27
<b>6. Operation .....</b>	<b>28</b>
6.1 Closing the foil packaging .....	28
6.2 Opening of a foil packaging.....	29
<b>7. Cleaning and maintenance of the device .....</b>	<b>29</b>
<b>8. Storage .....</b>	<b>30</b>
<b>9. Troubleshooting .....</b>	<b>30</b>
<b>10. Disposal .....</b>	<b>31</b>
<b>11. Technical specifications .....</b>	<b>32</b>
<b>12. Warranty of the HOYER Handel GmbH .....</b>	<b>33</b>

# 1. Overview

- 1 Battery compartment cover
- 2  Symbol "Sealing"
- 3 Safety bracket
- 4 Welding areas
- 5 Magnetic areas
- 6 Blade
- 7  Symbol "Cutting open"

# ***Thank you for your trust!***

Congratulations to your new bag sealer mini.

For safe handling of the device and in order to get to know the entire scope of features:

- **Thoroughly read these user instructions prior to initial use.**
- **Above all, observe the safety information!**
- **The device should only be used as described in these user instructions.**
- **Keep these user instructions for reference.**
- **If you pass the device on to someone else, please include this copy of the user instructions. The user instructions are a part of the product.**

We hope you enjoy your new bag sealer mini!

## ***Symbols on your device***



The food-safe material of devices with this symbol will not change the taste or smell of food.



This symbol warns you not to reach into the device.



## 2. *Intended purpose*

Use the device exclusively to open and reclose an existing foil packaging.

The device is designed for private home use and must not be used for commercial purposes.

## 3. *Safety instructions*

### **Warnings**

If necessary, the following warnings will be used in these user instructions:



**DANGER!** High risk: failure to observe this warning may result in injury to life and limb.

**WARNING!** Moderate risk: failure to observe this warning may result in injury or serious material damage.

**CAUTION:** low risk: failure to observe this warning may result in minor injury or material damage.

**NOTE:** circumstances and specifics that must be observed when handling the device.

## **Instructions for safe operation**

- ⊙ This device can be used by children from the age of 8 and people with restricted physical, sensory or intellectual abilities or people without adequate experience and/or understanding, if they are supervised or instructed on how to use this device safely and if they are aware of the resulting dangers. Children must not play with the device. Cleaning and user maintenance must not be performed by children unless they are supervised.



### **DANGER for children**

- ⊙ Children must not play with packing material. Do not allow children to play with plastic bags. There is a risk of suffocation.
- ⊙ Keep the device out of the reach of children.



### **DANGER! Risk of injury**

- ⊙ Do not use the device if there is visible damage.
- ⊙ Do not reach into the device or touch hot or sharp parts.
- ⊙ To avoid any risks, do not make modifications to the product. Repairs must be carried out by a specialist workshop or the Service Centre.



## **DANGER from batteries**

- ⊙ Be sure to observe the correct polarity when inserting the batteries. Replace only with the same or an equivalent type.
- ⊙ Only use batteries of the same brand and type and do not use new and used batteries together.
- ⊙ The connection terminals in the battery compartment must not be short-circuited.
- ⊙ Batteries can be life-threatening if swallowed. Therefore you should store batteries out of the reach of young children. If a battery has been swallowed, medical assistance must be sought immediately.
- ⊙ **DANGER OF EXPLOSION!** Batteries must not be charged or reactivated by other means, nor must they be dismantled, thrown into a fire or short-circuited.
- ⊙ Always remove used batteries from the device immediately, since these may leak and therefore cause damage.
- ⊙ Remove the batteries from the device if you intend not to use it for an extended period of time. The batteries may leak and damage the device.
- ⊙ Do not subject batteries to extreme conditions, place them on radiators or expose them to direct sunlight. Otherwise, there is an increased danger of batteries leaking.
- ⊙ Always replace all batteries at the same time.
- ⊙ If battery acid has leaked, avoid contact with the skin, eyes and mucous membranes. In case of contact with the acid, rinse the affected area at once with plenty of clean water and seek medical assistance immediately.
- ⊙ Batteries must be properly disposed of after use.

## **WARNING! Risk of material damage**

- ⊙ Never place the device on hot surfaces (e.g. hot plates) or near to heat sources or open fire.
- ⊙ The device is designed for a maximum operating time of 1 minute without interruption. After this, the device must remain switched off until it has cooled down to room temperature.
- ⊙ Do not use any sharp or abrasive cleaning aids.
- ⊙ Protect your device from shocks and prevent it from falling down.

## **4. Items supplied**

- 1 bag sealer mini
- 2 batteries type LR6 AA 1.5 V
- 1 copy of the user instructions

## 5. How to use

- Remove all packing material.
- Check that the delivery is complete.

### 5.1 Power supply

---

#### **WARNING! Risk of material damage!**

- ⊙ Be sure to observe the correct polarity when inserting the batteries (graphic on the bottom of the battery compartment).
- 
1. Slide the battery compartment cover **1** off the battery compartment and lift it off.
  2. **Figure A:** if necessary, replace the old batteries with new ones. Be sure to observe the graphics on the alignment of the batteries on the bottom of the battery compartment.
  3. **Figure A:** slide the battery compartment cover **1** back onto the device.

### 5.2 Setting up the device

- Place the device on a dry, level surface.

## 6. Operation

---



### **DANGER! Risk of injury!**

- ⊙ Do not reach into the device or touch hot or sharp parts.
- 

### 6.1 Closing the foil packaging

---



#### **WARNING! Risk of material damage!**

- ⊙ The device is designed for a maximum operating time of 1 minute without interruption. After this, the device must remain switched off until it has cooled down to room temperature.



**NOTE:** please open the packaging such that straight opening edges form. Otherwise straighten them with scissors before closing.

---

The device is suitable for re-closing an existing foil packaging or plastic bag with a thickness of 0.05 – 0.2 mm (e.g. crisps or wine gum bags).

1. Tilt the safety bracket **3** downwards.
2. Insert the upper end of a foil packaging into the end of the device marked with the symbol  **2**.
3. Carefully press the end marked with the symbol  **2** together and keep it pressed together until the welding areas heat up after several seconds.
4. **Figure B:** hold the packaging in one hand. Pull the device evenly from one edge of the packaging to the other and weld them together.

## 6.2 Opening of a foil packaging

1. Insert the upper end of a foil packaging into the end of the device marked with the symbol  7.
2. Press the end marked with the symbol  7 together.
3. **Figure C:** Tilt the safety bracket **3** upwards. It prevents the welding function from being accidentally triggered.
4. **Figure C:** hold the packaging in one hand. Use the other hand to pull the device from one edge of the packaging to the other and cut it open.

## 7. Cleaning and maintenance of the device

---

### WARNING!

- ⊙ Do not use any sharp or abrasive cleaning aids.
  - ⊙ Remove the batteries before cleaning.
- 
- Wipe down the housing of the device with a damp cloth when necessary.

## 8. Storage

---



### **DANGER!**

⊙ Keep the device out of the reach of children.

---

- Tilt the safety bracket **3** upwards. It prevents the welding function from being accidentally triggered.
- If you are not going to be using the device for a longer period of time, remove the batteries.
- The magnetic areas **5** allow the device to be attached to suitable metal surfaces.

## 9. Troubleshooting

If your device fails to function as required, please try this checklist first. Perhaps there is only a minor problem, and you can solve it yourself.

---



### **DANGER!**

⊙ Do not attempt to repair the device yourself under any circumstances.

---

<b>Fault</b>	<b>Possible causes / Action</b>
The device seals poorly or not at all.	<ul style="list-style-type: none"><li>• Are the batteries flat?</li></ul>



## 10. Disposal

This product is subject to the provisions of European Directive 2012/19/EC. The symbol showing a wheeled bin crossed through indicates that the product requires separate refuse collection in the European Union. This applies to the product and all accessories marked with this symbol. Products identified with this symbol may not be discarded with normal household waste, but must be taken to a collection point for recycling electric and electronic appliances.



This recycling symbol marks e.g. an object or parts of the material as valuable for recycling. Recycling helps to reduce the consumption of raw materials and protect the environment.



Batteries must not be discarded with your household waste. Spent batteries must be disposed of properly. Special containers are available for this purpose in shops selling batteries and at municipal collection points.



(Rechargeable) batteries marked with the following letters contain harmful substances such as: Cd (cadmium), Hg (mercury), Pb (lead).





### **Packaging**

When disposing of the packaging, make sure you comply with the environmental regulations applicable in your country.

# 11. Technical specifications

Model:	SFSGM 1.5 B2
Batteries:	2x type LR6 AA, 1.5 V 
Max. continuous operation (KB):	1 minute

## Symbols used

	With the CE marking, HOYER Handel GmbH declares the conformity with EU guidelines.
	This symbol reminds you to dispose of the packaging in an environmentally friendly manner.
	Recyclable materials are marked with the recycling symbol (3 arrows). The material can be specified by the recycling number in the centre (here: 21) and/or an abbreviation (here: PAP).
	Direct current
	It is a recyclable product which is subject to an extended producer responsibility and for which the rules of waste separation apply.

Subject to technical modifications.

## **12. Warranty of the HOYER Handel GmbH**

Dear Customer,

your device is provided with a 3 year warranty starting with the purchase date. In the event of product defects, you are entitled to statutory rights against the vendor. These statutory rights are not restricted by our warranty presented in the following.

### ***Warranty conditions***

The warranty period starts with the purchase date. Please keep the original purchase receipt in a safe place. This document is required to verify the purchase.

If within three years from the purchase date of this product a material or factory defect occurs, the product will be repaired or replaced by us – at our discretion – free of charge to you, or the purchase price will be refunded. This warranty implies that within the period of three years the defective device and the purchase receipt are presented, including a brief written description of the defect and the time it occurred.

If the defect is covered by our warranty, the repaired or a new product will be returned to you. No new warranty period starts with a repair or replacement of the product.

### ***Warranty period and statutory claims for defects***

The warranty period is not extended when the warranty has been claimed. This also applies to replaced and repaired parts. Any damages and defects already existing at the time of purchase must be reported immediately upon unpacking. Repairs arising after the expiration of the warranty period are subject to a charge.

### ***Warranty coverage***

The device was produced carefully according to strict quality guidelines and tested diligently prior to delivery.

The warranty applies to material or factory defects.

**Excluded from the warranty are wear parts subject to normal wear and damages to fragile parts, e.g. switches, batteries, lamps or other parts manufactured from glass.**

This warranty expires if the product is damaged, not used as intended or not serviced. For the proper operation of the product, all instructions listed in the operating instructions must be observed carefully. Any form of use and handling that is advised against in the operating instructions or warned against must always be avoided.

The product is only intended for private and not for commercial use. In the case of incorrect and improper treatment, use of force and interventions not performed by our authorised Service Centre, the warranty shall cease.

### **Handling in case of a warranty claim**

In order to ensure prompt processing of your matter, please observe the following notes:

- Please keep the article number **IAN: 384099\_2107** and the purchase receipt as a purchase verification for all inquiries.
- The article number can be found on the rating plate, an engraving, the title page of your instructions (in the bottom left), or as a label on the rear or underside of the device.
- If faulty operation or other defects occur, first contact the Service Centre listed in the following by **telephone** or **email**.
- Then, you are able to send a product reported as defective free of charge to the service address specified to you, including the purchase receipt and the information on the defect and when it occurred.



At [www.lidl-service.com](http://www.lidl-service.com) you can download this and many other manuals, product videos and installation software.

This QR code takes you directly to the Lidl Service website ([www.lidl-service.com](http://www.lidl-service.com)), where you can enter the article number (IAN) **384099\_2107** to open your user instructions.



## **Service Centre**

**GB** Service Great Britain

Tel.: 0800 404 7657

E-Mail: [hoyer@lidl.co.uk](mailto:hoyer@lidl.co.uk)

**IE** Service Ireland

Tel.: 1890 930 034

(0,08 EUR/Min., (peak)) (0,06 EUR/Min., (off peak))

E-Mail: [hoyer@lidl.ie](mailto:hoyer@lidl.ie)

**MT** Service Malta

Tel.: 80062230

E-Mail: [hoyer@lidl.com.mt](mailto:hoyer@lidl.com.mt)

**CY** Service Cyprus

Tel.: 8009 4409

E-Mail: [hoyer@lidl.com.cy](mailto:hoyer@lidl.com.cy)

**IAN: 384099\_2107**



## **Supplier**

Please note that the following address is **no service address**. First contact the aforementioned Service Centre.

HOYER Handel GmbH

Tasköprüstraße 3



22761 Hamburg

GERMANY

# Sommaire

<b>1. Aperçu de l'appareil .....</b>	<b>37</b>
<b>2. Utilisation conforme .....</b>	<b>39</b>
<b>3. Consignes de sécurité .....</b>	<b>39</b>
<b>4. Éléments livrés .....</b>	<b>42</b>
<b>5. Mise en service .....</b>	<b>43</b>
5.1 Alimentation .....	43
5.2 Installation de l'appareil .....	43
<b>6. Utilisation .....</b>	<b>44</b>
6.1 Fermeture d'un sac sous vide .....	44
6.2 Ouverture d'un sac sous vide .....	45
<b>7. Nettoyage et entretien de l'appareil .....</b>	<b>45</b>
<b>8. Rangement .....</b>	<b>46</b>
<b>9. Dépannage .....</b>	<b>46</b>
<b>10. Élimination .....</b>	<b>47</b>
<b>11. Caractéristiques techniques .....</b>	<b>48</b>
<b>12. Garantie de HOYER Handel GmbH</b>	
<b>valable pour la France .....</b>	<b>49</b>
<b>13. Garantie de HOYER Handel GmbH</b>	
<b>valable pour la Belgique .....</b>	<b>54</b>

# 1. *Aperçu de l'appareil*

- 1 Couvercle du compartiment à piles
- 2  Symbole « soudage »
- 3 Étrier de sécurité
- 4 Zones de soudure
- 5 Zones magnétiques
- 6 Lame
- 7  Symbole « couper »

# **Merci beaucoup pour votre confiance !**

Nous vous félicitons pour l'achat de votre nouveau mini soude-sac.

Pour manipuler l'appareil en toute sécurité et vous familiariser avec l'ensemble de ses fonctionnalités :

- **Lisez attentivement ce mode d'emploi avant la première utilisation.**
- **Respectez en priorité les consignes de sécurité !**
- **L'appareil ne doit être utilisé qu'aux fins décrites dans ce mode d'emploi.**
- **Conservez ce mode d'emploi.**
- **Si vous transmettez l'appareil à un tiers, n'oubliez pas d'y joindre ce mode d'emploi. Le mode d'emploi fait partie intégrante du produit.**

Nous vous souhaitons beaucoup de plaisir avec votre nouveau mini soude-sac !

## **Symboles sur l'appareil**



Ce symbole indique que ces matériaux d'excellente qualité n'altèrent ni le goût ni l'odeur des aliments.



Le symbole indique de ne pas mettre les mains dans l'appareil.



## 2. Utilisation conforme

Utilisez l'appareil exclusivement pour ouvrir et refermer un sac sous vide existant.

L'appareil est conçu pour un usage domestique privé et ne peut être utilisé à des fins commerciales.

## 3. Consignes de sécurité

### Avertissements

Les avertissements suivants sont utilisés si nécessaire dans le présent mode d'emploi :



**DANGER !** Risque élevé : le non-respect de l'avertissement peut provoquer des blessures graves, voire la mort.

**AVERTISSEMENT !** Risque moyen : le non-respect de l'avertissement peut provoquer des blessures ou des dommages matériels graves.

**ATTENTION :** risque faible : le non-respect de l'avertissement peut provoquer des blessures légères ou entraîner des dommages matériels.

**REMARQUE :** remarques et particularités dont il faut tenir compte en manipulant l'appareil.

## **Instructions pour une utilisation en toute sécurité**

- ⊙ Cet appareil peut être utilisé par des enfants de plus de 8 ans et des personnes ayant des capacités physiques, sensorielles ou mentales réduites ou un manque d'expérience et/ou de connaissance lorsqu'ils sont surveillés ou qu'ils ont été informés de l'utilisation en toute sécurité de l'appareil et ont compris les risques qui en résultent. Les enfants ne doivent pas jouer avec l'appareil. Les enfants ne doivent pas effectuer le nettoyage et l'entretien normal de cet appareil, sauf sous surveillance.



### **DANGER pour les enfants**

- ⊙ Le matériel d'emballage n'est pas un jouet. Les enfants ne doivent pas jouer avec les sachets en plastique. Ceux-ci présentent un risque d'asphyxie.
- ⊙ Conservez l'appareil hors de portée des enfants.



### **DANGER ! Risque de blessures**

- ⊙ N'utilisez pas l'appareil si celui-ci présente des dégâts apparents.
- ⊙ Ne mettez pas les mains dans l'appareil et ne touchez pas des surfaces chaudes ou coupantes.
- ⊙ Afin d'éviter tout risque d'accident, n'effectuez aucune modification au niveau de l'article. Confiez les réparations uniquement à un atelier spécialisé ou au centre de service.



## **DANGER lié aux piles**

- ⊙ Veillez à la polarité correcte lors de l'insertion des piles. Remplacer uniquement par un type identique ou équivalent.
- ⊙ Utilisez uniquement des piles de la même marque et du même type, ne mélangez pas les piles usagées et les piles neuves.
- ⊙ Les bornes de connexion dans le compartiment à piles ne doivent pas être court-circuitées.
- ⊙ Les piles peuvent être mortelles en cas d'ingestion. Conservez-les pour cela hors de portée des enfants. En cas d'ingestion d'une pile, demandez immédiatement une assistance médicale.
- ⊙ **DANGER ! RISQUE D'EXPLOSION !** Les piles ne doivent pas être chargées ou réactivées d'autres manières, elles ne doivent pas être démontées, jetées au feu ou court-circuitées.
- ⊙ Retirez immédiatement les piles usagées de l'appareil, car elles peuvent couler et ainsi provoquer des dommages.
- ⊙ Retirez les piles de l'appareil si vous ne l'utilisez pas pendant une période prolongée. Les piles peuvent couler et endommager l'appareil.
- ⊙ Ne soumettez jamais les piles à des conditions extrêmes, ne les placez pas sur des corps de chauffe ni sous les rayons du soleil directs. Le risque d'écoulement devient sinon plus important.
- ⊙ Echangez toujours toutes les piles en même temps.
- ⊙ Si de l'acide des piles a coulé, évitez tout contact avec la peau, les yeux et les muqueuses. En cas de contact avec l'acide, rincez immédiatement les zones touchées à l'eau claire et consultez immédiatement un médecin.

- ⊙ Les piles doivent être éliminées après leur utilisation conformément aux règles.

### **AVERTISSEMENT : risque de dommages matériels**

- ⊙ Ne placez jamais l'appareil sur des surfaces très chaudes (comme les plaques de cuisson) ni à proximité de sources de chaleur ou d'un feu ouvert.
- ⊙ L'appareil n'est conçu que pour une durée de fonctionnement d'une minute maximum sans interruption. L'appareil doit être ensuite arrêté jusqu'à ce qu'il se soit refroidi à la température ambiante.
- ⊙ N'utilisez pas de produit de nettoyage corrosif ou provoquant des rayures.
- ⊙ Protégez l'appareil contre les chocs et ne le laissez pas tomber.

## **4. Éléments livrés**

- 1 mini soude-sac
- 2 batteries type LR6 AA 1,5 V
- 1 mode d'emploi

## 5. Mise en service

- Ôtez tout le matériau d'emballage.
- Vérifiez si le volume de la livraison est complet.

### 5.1 Alimentation

---

#### **AVERTISSEMENT : risque de dommages matériels !**

- ⊙ Veillez à la polarité correcte lors de l'insertion des piles (graphique au fond du compartiment à piles).
- 

1. Poussez le couvercle du compartiment à piles **1** du compartiment à piles et enlevez-le.
2. **Figure A** : si nécessaire, remplacez les anciennes piles par des nouvelles. Prêtez attention au graphique au fond du compartiment à piles pour la mise en place des piles.
3. **Figure A** : poussez le couvercle du compartiment à piles **1** de l'appareil pour le refermer.

### 5.2 Installation de l'appareil

- Posez l'appareil sur une surface sèche et plane.

## 6. Utilisation

---



### **DANGER ! Risque de blessures !**

- ⊙ Ne mettez pas les mains dans l'appareil et ne touchez pas des surfaces chaudes ou coupantes.
- 

### 6.1 Fermeture d'un sac sous vide

---



#### **AVERTISSEMENT : risque de dommages matériels !**

- ⊙ L'appareil n'est conçu que pour une durée de fonctionnement d'une minute maximum sans interruption. L'appareil doit être ensuite arrêté jusqu'à ce qu'il se soit refroidi à la température ambiante.

**REMARQUE :** veuillez ouvrir un emballage de manière à ce que les bords d'ouverture soient, si possible, droites. Sinon, coupez-les de manière rectiligne avant la fermeture avec des ciseaux.

---



L'appareil est adapté à la refermeture d'un emballage sous atmosphère protectrice existant ou d'un sachet en plastique d'une épaisseur de 0,05 – 0,2 mm (p. ex. sachet de chips ou sachet de bonbons gélifiés).

1. Pivotez l'étrier de sécurité **3** vers le bas.
2. Introduisez la partie supérieure d'un sac sous vide dans la partie de l'appareil représentée par le symbole  **2**.
3. Pressez avec précaution les parties représentées par le symbole  **2** et maintenez-les pressées, jusqu'à ce que les

zones de soudure, après quelques secondes, se soient réchauffées.

4. **Figure B** : maintenez fermement le sac d'une main. Tirez l'appareil de façon homogène d'un bord à l'autre du sac et soudez ce dernier.

## 6.2 Ouverture d'un sac sous vide

1. Introduisez la partie supérieure d'un sac sous vide dans la partie de l'appareil représentée par le symbole .
2. Pressez les parties représentées par le symbole .
3. **Figure C** : Pivotez l'étrier de sécurité **3** vers le haut. Il protège contre le déclenchement involontaire de la fonction de soudage.
4. **Figure C** : maintenez fermement le sac d'une main. Tirez l'appareil de l'autre main d'un bord à l'autre du sac et coupez ce dernier.

## 7. Nettoyage et entretien de l'appareil

---

### AVERTISSEMENT !

- ⊙ N'utilisez pas de produit de nettoyage corrosif ou provoquant des rayures.
- ⊙ Avant le nettoyage, retirez les batteries.

- 
- En cas de besoin, essuyez l'appareil avec un chiffon légèrement humecté.

## 8. Rangement

---



### **DANGER !**

⊙ Conservez l'appareil hors de portée des enfants.

---

- Pivotez l'étrier de sécurité **3** vers le haut. Il protège contre le déclenchement involontaire de la fonction de soudage.
- Retirez les piles de l'appareil si vous ne l'utilisez pas pendant une période prolongée.
- Les zones magnétiques **5** permettent de fixer l'appareil sur des surfaces métalliques adaptées.

## 9. Dépannage

Si votre appareil ne fonctionne pas correctement, procédez dans un premier temps aux tests de cette liste de contrôle. Il s'agit peut-être seulement d'un problème mineur que vous pouvez résoudre vous-même.

---



### **DANGER !**

⊙ N'essayez en aucun cas de réparer l'appareil vous-même.

---

<b>Problème</b>	<b>Cause possible / solution</b>
L'appareil soude mal ou bien pas du tout.	<ul style="list-style-type: none"><li>• Les piles sont-elles vides ?</li></ul>



## 10. Élimination

Ce produit est soumis aux exigences de la directive 2012/19/UE. Le symbole de la poubelle sur roues barrée signifie que, dans l'Union européenne, le produit doit faire l'objet d'une collecte séparée des déchets. Cela s'applique au produit et à tous les accessoires portant ce symbole. Les produits portant ce symbole ne doivent pas être éliminés avec les déchets ménagers normaux, mais doivent être déposés dans un point de collecte chargé du recyclage des appareils électriques et électroniques.



Ce symbole de recyclage identifie p. ex. un objet ou des parties de matériaux comme étant recyclables. Le recyclage contribue à réduire l'utilisation de matières premières et à protéger l'environnement. Les piles ne doivent pas être jetées avec les déchets ménagers. Les piles usagées doivent être mises au rebut de manière appropriée. A cette fin, vous disposez de collecteurs adéquats dans les commerces vendant des piles ainsi que dans les déchèteries communales.



Les piles et accumulateurs repérés avec les lettres suivantes contiennent notamment les substances toxiques : Cd (cadmium), Hg (mercure), Pb (plomb).

Le produit est recyclable, soumis à la responsabilité élargie du producteur et doit faire l'objet d'un tri sélectif.







### **Emballage**

Si vous souhaitez mettre l'emballage au rebut, respectez les prescriptions environnementales correspondantes de votre pays.

# 11. Caractéristiques techniques

Modèle :	SFSGM 1.5 B2
Piles :	2x type LR6 AA, 1,5 V 
Durée de fonctionnement continu max. (KB) :	1 minute

## Symboles utilisés

	Avec ce marquage CE, la société HOYER Handel GmbH déclare la conformité avec la réglementation de l'Union européenne.
	Ce symbole rappelle qu'il faut éliminer l'emballage en respectant l'environnement.
	Les matériaux recyclables sont marqués par le symbole du recyclage (3 flèches). Le matériau peut être spécifié par le numéro de recyclage au milieu (ici : 21) et/ou un sigle (ici : PAP).
	Courant continu
	Le produit est recyclable, soumis à la responsabilité élargie du producteur et doit faire l'objet d'un tri sélectif.

Sous réserves de modifications techniques.

## **12. Garantie de HOYER Handel GmbH valable pour la France**

Chère cliente, cher client,

Vous obtenez pour cet appareil une garantie de 3 ans à compter de la date d'achat. En cas de défauts de ce produit, vous disposez de droits légaux contre le vendeur de ce produit. Ces droits ne sont pas limités par notre garantie présentée par la suite.

Indépendamment de la garantie commerciale souscrite, le vendeur reste tenu des défauts de conformité du bien et des vices rédhibitoires dans les conditions prévues aux articles L217-4 à L217-13 du Code de la consommation et aux articles 1641 à 1648 et 2232 du Code Civil.

### **Article L217-16 du Code de la consommation**

Lorsque l'acheteur demande au vendeur, pendant le cours de la garantie commerciale qui lui a été consentie lors de l'acquisition ou de la réparation d'un bien meuble, une remise en état couverte par la garantie, toute période d'immobilisation d'au moins sept jours vient s'ajouter à la durée de la garantie qui restait à courir. Cette période court à compter de la demande d'intervention de l'acheteur ou de la mise à disposition pour réparation du bien en cause, si cette mise à disposition est postérieure à la demande d'intervention.

### **Article L217-4 du Code de la consommation**

Le vendeur livre un bien conforme au contrat et répond des défauts de conformité existant lors de la délivrance.

Il répond également des défauts de conformité résultant de l'emballage, des instructions de montage ou de l'installation lorsque celle-ci a été mise à sa charge par le contrat ou a été réalisée sous sa responsabilité.

### **Article L217-5 du Code de la consommation**

Le bien est conforme au contrat :

1. S'il est propre à l'usage habituellement attendu d'un bien semblable et, le cas échéant :
  - s'il correspond à la description donnée par le vendeur et posséder les qualités que celui-ci a présentées à l'acheteur sous forme d'échantillon ou de modèle ;

- s'il présente les qualités qu'un acheteur peut légitimement attendre eu égard aux déclarations publiques faites par le vendeur, par le producteur ou par son représentant, notamment dans la publicité ou l'étiquetage ;
2. Ou s'il présente les caractéristiques définies d'un commun accord par les parties ou être propre à tout usage spécial recherché par l'acheteur, porté à la connaissance du vendeur et que ce dernier a accepté.

### **Article L217-12 du Code de la consommation**

L'action résultant du défaut de conformité se prescrit par deux ans à compter de la délivrance du bien.

### **Article 1641 du Code civil**

Le vendeur est tenu de la garantie à raison des défauts cachés de la chose vendue qui la rendent impropre à l'usage auquel on la destine, ou qui diminuent tellement cet usage que l'acheteur ne l'aurait pas acquise, ou n'en aurait donné qu'un moindre prix, s'il les avait connus.

### **Article 1648 1er alinéa du Code civil**

L'action résultant des vices rédhibitoires doit être intentée par l'acquéreur dans un délai de deux ans à compter de la découverte du vice.

### **Conditions de garantie**

Le délai de garantie commence à la date d'achat. Conservez le ticket de caisse d'origine. Ce document sert de justificatif d'achat.

Si au cours des trois années suivant la date d'achat, des défauts de matériel ou de fabrication apparaissent sur ce produit, celui-ci vous est, à notre discrétion, réparé ou remplacé gratuitement, ou le prix d'achat est remboursé. Les conditions pour faire valoir la garantie sont que l'appareil et la preuve d'achat (ticket de caisse) soient présentés dans un délai de trois ans et que le défaut ainsi que le moment où il est survenu soient brièvement décrits par écrit.

Si le défaut est couvert par notre garantie, nous vous renvoyons le produit réparé ou neuf. La réparation ou l'échange du produit ne constitue pas un nouveau commencement de période de la garantie.

Les pièces détachées indispensables à l'utilisation du produit sont disponibles pendant la durée de la garantie du produit.

### ***Durée de garantie et requêtes légales pour vices de construction***

La durée de garantie n'est pas prolongée par son application. Ceci est également valable sur les pièces réparées et remplacées. Les dommages et les vices déjà présents au moment de l'achat doivent être signalés immédiatement après le déballage. Après l'expiration de la garantie, les réparations à effectuer sont payantes.

### ***Etendue de la garantie***

L'appareil a été fabriqué selon des prescriptions de qualité rigoureuses et a été vérifié minutieusement avant livraison.

La garantie s'applique aux défauts de matériel ou de fabrication.

**Sont exclus de la garantie les pièces d'usure qui sont soumises à une usure normale et les dommages subis par des pièces fragiles, par ex. les interrupteurs, batteries, sources d'éclairage ou d'autres pièces en verre.**

Cette garantie est perdue si l'appareil n'a pas été utilisé ou entretenu de manière conforme. Pour une utilisation conforme du produit, respecter précisément toutes les consignes présentées dans le mode d'emploi. Les fins d'utilisation et les actions contre-indiquées ou déconseillées dans le mode d'emploi doivent impérativement être évitées.

Le produit est exclusivement conçu pour un usage privé non commercial. La manipulation non autorisée et non conforme, l'utilisation de force et les interventions non effectuées par notre centre de service autorisé entraînent la perte de garantie.

## Déroulement en cas de garantie

Pour assurer un traitement rapide de votre demande, respectez les éléments suivants :

- Pour toute demande, tenez à disposition le numéro d'article **IAN : 384099\_2107** et le ticket de caisse comme preuve d'achat.
- Vous trouverez les numéros d'article sur la plaque signalétique, une gravure, la page de titre de votre notice (en bas, à gauche) ou sur l'autocollant apposé à l'arrière ou sur le dessous de l'appareil.
- En cas d'erreur de fonctionnement ou autres pannes, contactez d'abord par **téléphone** ou par **e-Mail** le centre de service cité ci-dessous.
- Envoyez ensuite gratuitement à l'adresse de service qu'on vous a donnée le produit considéré comme défectueux en y joignant la preuve d'achat (ticket de caisse) et l'indication du défaut ainsi que du moment où il est survenu.



Sur [www.lidl-service.com](http://www.lidl-service.com), vous pouvez télécharger ce mode d'emploi ainsi que ceux d'autres produits, des vidéos sur les produits et des logiciels d'installation.

Ce code QR vous permet d'accéder directement à la page du service client Lidl ([www.lidl-service.com](http://www.lidl-service.com)) et vous permet d'ouvrir votre mode d'emploi lorsque vous avez saisi le numéro d'article (IAN) **384099\_2107**.



## **Centre de service**

**FR** Service France

Tel.: 0800 919270

E-Mail: [hoyer@lidl.fr](mailto:hoyer@lidl.fr)

**IAN : 384099\_2107**



## **Fournisseur**

Attention ! L'adresse suivante **n'est pas une adresse de service**.  
Contactez d'abord le centre de service cité plus haut.

HOYER Handel GmbH  
Tasköprüstraße 3  
22761 Hamburg  
ALLEMAGNE

## **13. Garantie de HOYER Handel GmbH valable pour la Belgique**

Chère cliente, cher client,

Vous obtenez pour cet appareil une garantie de 3 ans à compter de la date d'achat. En cas de défauts de ce produit, vous disposez de droits légaux contre le vendeur de ce produit. Ces droits ne sont pas limités par notre garantie présentée par la suite.

### **Conditions de garantie**

Le délai de garantie commence à la date d'achat. Conservez le ticket de caisse d'origine. Ce document sert de justificatif d'achat.

Si au cours des trois années suivant la date d'achat, des défauts de matériel ou de fabrication apparaissent sur ce produit, celui-ci vous est, à notre discrétion, réparé ou remplacé gratuitement. Les conditions pour faire valoir la garantie sont que l'appareil et la preuve d'achat (ticket de caisse) soient présentés dans un délai de trois ans et que le défaut ainsi que le moment où il est survenu soient brièvement décrits par écrit.

Si le défaut est couvert par notre garantie, nous vous renvoyons le produit réparé ou neuf. La réparation ou l'échange du produit ne constitue pas un nouveau commencement de période de la garantie.

### **Durée de garantie et requêtes légales pour vices de construction**

La durée de garantie n'est pas prolongée par son application. Ceci est également valable sur les pièces réparées et remplacées. Les dommages et les vices déjà présents au moment de l'achat doivent être signalés immédiatement après le déballage. Après l'expiration de la garantie, les réparations à effectuer sont payantes.

### **Etendue de la garantie**

L'appareil a été fabriqué selon des prescriptions de qualité rigoureuses et a été vérifié minutieusement avant livraison.

La garantie s'applique aux défauts de matériel ou de fabrication.



**Sont exclus de la garantie les pièces d'usure qui sont soumises à une usure normale et les dommages subis par des pièces fragiles, par ex. les interrupteurs, batteries, sources d'éclairage ou d'autres pièces en verre.**

Cette garantie est perdue si l'appareil n'a pas été utilisé ou entretenu de manière conforme. Pour une utilisation conforme du produit, respecter précisément toutes les consignes présentées dans le mode d'emploi. Les fins d'utilisation et les actions contre-indiquées ou déconseillées dans le mode d'emploi doivent impérativement être évitées.

Le produit est exclusivement conçu pour un usage privé non commercial. La manipulation non autorisée et non conforme, l'utilisation de force et les interventions non effectuées par notre centre de service autorisé entraînent la perte de garantie.

### ***Déroulement en cas de garantie***

Pour assurer un traitement rapide de votre demande, respectez les éléments suivants :

- Pour toute demande, tenez à disposition le numéro d'article **IAN : 384099\_2107** et le ticket de caisse comme preuve d'achat.
- Vous trouverez les numéros d'article sur la plaque signalétique, une gravure, la page de titre de votre notice (en bas, à gauche) ou sur l'autocollant apposé à l'arrière ou sur le dessous de l'appareil.
- En cas d'erreur de fonctionnement ou autres pannes, contactez d'abord par **téléphone** ou par **e-Mail** le centre de service cité ci-dessous.
- Envoyez ensuite gratuitement à l'adresse de service qu'on vous a donnée le produit considéré comme défectueux en y joignant la preuve d'achat (ticket de caisse) et l'indication du défaut ainsi que du moment où il est survenu.



Sur [www.lidl-service.com](http://www.lidl-service.com), vous pouvez télécharger ce mode d'emploi ainsi que ceux d'autres produits, des vidéos sur les produits et des logiciels d'installation.

Ce code QR vous permet d'accéder directement à la page du service client Lidl ([www.lidl-service.com](http://www.lidl-service.com)) et vous permet d'ouvrir votre mode d'emploi lorsque vous avez saisi le numéro d'article (IAN)

**384099\_2107.**



### **Centre de service**



Service Belgique

Tel.: 070 270 171 (0,15 EUR/Min.)

E-Mail: [hoyer@lidl.be](mailto:hoyer@lidl.be)

**IAN : 384099\_2107**



### **Fournisseur**

Attention ! L'adresse suivante **n'est pas une adresse de service.**

Contactez d'abord le centre de service cité plus haut.

HOYER Handel GmbH

Tasköprüstraße 3

22761 Hamburg



ALLEMAGNE



# Inhoud

<b>1. Overzicht .....</b>	<b>59</b>
<b>2. Correct gebruik .....</b>	<b>61</b>
<b>3. Veiligheidsinstructies .....</b>	<b>61</b>
<b>4. Leveringsomvang .....</b>	<b>64</b>
<b>5. Ingebruikname .....</b>	<b>65</b>
5.1 Stroomvoorziening.....	65
5.2 Apparaat plaatsen.....	65
<b>6. Bedienen .....</b>	<b>66</b>
6.1 Sluiten van een folieverpakking .....	66
6.2 Openen van een folieverpakking .....	67
<b>7. Reiniging en onderhoud van het apparaat ....</b>	<b>67</b>
<b>8. Bewaren .....</b>	<b>68</b>
<b>9. Problemen oplossen .....</b>	<b>68</b>
<b>10. Weggooien .....</b>	<b>69</b>
<b>11. Technische gegevens .....</b>	<b>70</b>
<b>12. Garantie van HOYER Handel GmbH .....</b>	<b>71</b>

# 1. **Overzicht**

- 1 Batterijvakdeksel
- 2  Symbool "Sealen"
- 3 Veiligheidsbeugel
- 4 Sealoppervlakken
- 5 Magnetische oppervlakken
- 6 Mes
- 7  Symbool "Doorsnijden"

# Hartelijk dank voor uw vertrouwen!

Hartelijk gefeliciteerd met uw nieuwe foliesealapparaat mini.

Om het apparaat veilig te gebruiken en om alle functies van het apparaat te leren kennen:

- **Lees deze handleiding vóór de eerste ingebruikname zorgvuldig door.**
- **Neemt u steeds de veiligheidsinstructies in acht!**
- **Het apparaat mag alleen worden bediend zoals in deze handleiding wordt beschreven.**
- **Bewaar deze handleiding goed.**
- **Wanneer u het apparaat ooit aan iemand doorgeeft, dient u deze handleiding bij te voegen. De handleiding maakt deel uit van het product.**

Wij wensen u veel plezier met uw nieuwe foliesealapparaat mini!

## ***Symbolen op het apparaat***



Het symbool geeft aan dat materialen die hiermee worden aangeduid, de smaak noch de geur van levensmiddelen veranderen.



Het symbool waarschuwt voor het grijpen in het apparaat.

## 2. Correct gebruik

Gebruik het apparaat uitsluitend voor het openen en opnieuw sluiten van een bestaande folieverpakking.

Het apparaat is ontworpen voor privégebruik en mag niet voor commerciële doeleinden worden gebruikt.

## 3. Veiligheidsinstructies

### Waarschuwingen

Indien nodig worden de volgende waarschuwingen in deze handleiding vermeld:



**GEVAAR!** Hoog risico: het niet in acht nemen van de waarschuwing kan lichamelijk letsel of de dood veroorzaken.

**WAARSCHUWING!** Matig risico: het niet in acht nemen van de waarschuwing kan verwondingen of ernstige materiële schade veroorzaken.

**LET OP:** gering risico: het niet in acht nemen van de waarschuwing kan lichte verwondingen of materiële schade veroorzaken.

**AANWIJZING:** toedrachten en bijzonderheden waarop tijdens het gebruik van het apparaat moet worden gelet.

## **Instructies voor een veilig gebruik**

- ⊙ Dit apparaat kan worden gebruikt door kinderen vanaf 8 jaar en door personen met verminderde fysieke, sensorische of mentale capaciteiten of een gebrek aan ervaring en/of kennis, wanneer zij onder toezicht staan of met betrekking tot het veilige gebruik van het apparaat instructies hebben gekregen en de daaruit voortvloeiende risico's hebben begrepen. Kinderen mogen niet met het apparaat spelen. Reiniging en onderhoud mogen niet door kinderen uitgevoerd worden, tenzij ze onder toezicht staan.



### **GEVAAR voor kinderen**

- ⊙ Verpakkingsmateriaal is geen kinderspeelgoed. Kinderen mogen niet met de plastic zakken spelen. Er bestaat verstikkingsgevaar.
- ⊙ Bewaar het apparaat buiten bereik van kinderen.



### **GEVAAR voor letsels**

- ⊙ Gebruik het apparaat niet als dit zichtbaar beschadigd is.
- ⊙ Grijp niet in het apparaat en raak hete of scherpe delen niet aan.
- ⊙ Om risico's te voorkomen, brengt u geen veranderingen aan het artikel aan. Laat reparaties alleen door een gespecialiseerd bedrijf c.q. in het servicecenter uitvoeren.





## **GEVAAR door batterijen**

- ⊙ Let bij het plaatsen van de batterijen op de juiste polariteit. Vervang de batterij alleen door dezelfde batterij of door een gelijkwaardig type.
- ⊙ Gebruik uitsluitend batterijen van hetzelfde merk en hetzelfde type, gebruik geen gebruikte en nieuwe batterijen met elkaar.
- ⊙ De aansluitklemmen in het batterijvak mogen niet worden kortgesloten.
- ⊙ Batterijen kunnen bij inslikken levensgevaarlijk zijn. Bewaar batterijen daarom op een onbereikbare plaats voor kleine kinderen. Wanneer er een batterij werd ingeslikt, moet direct contact met een arts worden opgenomen.
- ⊙ **EXPLOESIEGEVAAR!** Batterijen mogen niet worden opgeladen of met andere middelen worden gereactiveerd, niet worden gedemonteerd, niet in open vuur worden geworpen of worden kortgesloten.
- ⊙ Verwijder lege batterijen altijd onmiddellijk uit het apparaat, omdat deze kunnen lekken en dus schade kunnen veroorzaken.
- ⊙ Verwijder de batterijen uit het apparaat, wanneer u het langere tijd niet wilt gebruiken. De batterijen zouden kunnen gaan lekken en het apparaat kunnen beschadigen.
- ⊙ Stel batterijen niet bloot aan extreme omstandigheden, leg ze niet op verwarmingselementen en stel ze niet bloot aan directe zoninstraling. Anders bestaat er een verhoogd risico op lekkage.
- ⊙ Vervang altijd alle batterijen tegelijk.
- ⊙ Wanneer er batterijzuur is uitgelekt, moet u contact met huid, ogen en slijmvlies voorkomen. Spoel de desbetreffende plaatsen bij contact met het zuur direct met veel schoon water en neem contact op met een arts.

- ⊙ Batterijen moeten na gebruik op verantwoorde wijze worden afgevoerd.

### **WAARSCHUWING voor materiële schade**

- ⊙ Plaats het apparaat nooit op hete oppervlakken (bijv. fornuisplaten) of in de buurt van warmtebronnen of open vuur.
- ⊙ Het apparaat is ontworpen voor een gebruiksduur van maximaal 1 minuut zonder onderbreking. Daarna moet het apparaat uitgeschakeld blijven, totdat het tot kamertemperatuur is afgekoeld.
- ⊙ Gebruik geen scherpe of schurende reinigingsmiddelen.
- ⊙ Bescherm het apparaat tegen schokken en laat het niet vallen.

## **4. Leveringsomvang**

- 1 foliesealapparaat mini
- 2 batterijen type LR6 AA 1,5 V
- 1 handleiding

## 5. Ingebruikname

- Verwijder al het verpakkingsmateriaal.
- Controleer of de levering volledig is.

### 5.1 Stroomvoorziening

---

#### **WAARSCHUWING voor materiële schade!**

- ⊙ Let bij het plaatsen van de batterijen op de juiste polariteit (symbolen op de onderkant van het batterijvak).
- 

1. Schuif het batterijvakdeksel **1** van het batterijvak en neem het weg.
2. **Afbeelding A:** vervang indien nodig de oude batterijen door nieuwe. Neem de symbolen op de onderkant van het batterijvak in acht voor de correcte plaatsing van de batterijen.
3. **Afbeelding A:** schuif het batterijvakdeksel **1** weer op het apparaat.

### 5.2 Apparaat plaatsen

- Zet het apparaat op een droge, vlakke ondergrond.

## 6. Bedienen

---



### **GEVAAR voor verwondingen!**

- ⊙ Grijp niet in het apparaat en raak hete of scherpe delen niet aan.
- 

### 6.1 Sluiten van een folieverpakking

---

#### **WAARSCHUWING voor materiële schade!**

- ⊙ Het apparaat is ontworpen voor een gebruiksduur van maximaal 1 minuut zonder onderbreking. Daarna moet het apparaat uitgeschakeld blijven, totdat het tot kamertemperatuur is afgekoeld.

**AANWIJZING:** open een verpakking, indien mogelijk, op een manier zodat er rechte openingsranden ontstaan. Anders knipt u deze voor het sluiten recht.



---

Het apparaat is geschikt om een bestaande folieverpakking of plastic zak met een dikte van 0,05 – 0,2 mm (bijv. een chips- of een winegumzak) opnieuw te sluiten.

1. Zwenk de veiligheidsbeugel **3** naar beneden.
2. Leid het bovenste uiteinde van een folieverpakking in het met het symbool  **2** aangeduide uiteinde van het apparaat.
3. Druk de met het symbool  **2** aangeduide uiteinden voorzichtig samen en houd ze samengedrukt, totdat de sealopervlakken na enkele seconden verhit zijn.

4. **Afbeelding B:** houd de verpakking met één hand vast. Trek het apparaat gelijkmatig van de ene naar de andere rand van de verpakking en seal de verpakking.

## 6.2 Openen van een folieverpakking

1. Leid het bovenste uiteinde van een folieverpakking in het met het symbool  aangeduide uiteinde van het apparaat.
2. Druk de met het symbool  aangeduide uiteinden samen.
3. **Afbeelding C:** Zwenk de veiligheidsbeugel **3** naar boven. Deze beschermt tegen onopzettelijk activeren van de lasfunctie.
4. **Afbeelding C:** houd de verpakking met één hand vast. Trek het apparaat met de andere hand van de ene naar de andere rand van de verpakking en snij de verpakking open.

## 7. Reiniging en onderhoud van het apparaat

---

### WAARSCHUWING!

- ⊙ Gebruik geen scherpe of schurende reinigingsmiddelen.
- ⊙ Verwijder voor het reinigen de batterijen.

- 
- Indien nodig veegt u het apparaat schoon met een licht vochtige doek.

## 8. Bewaren

---



### GEVAAR!

⊙ Bewaar het apparaat buiten bereik van kinderen.

---

- Zwenk de veiligheidsbeugel **3** naar boven. Deze beschermt tegen onopzettelijk activeren van de lasfunctie.
- Verwijder de batterijen uit het apparaat, wanneer u het langere tijd niet wilt gebruiken.
- De magnetische oppervlakken **5** maken een bevestiging op geschikte metalen oppervlakken mogelijk.

## 9. Problemen oplossen

Wanneer uw apparaat een keer niet functioneert zoals gewenst, doorloopt u eerst deze checklist. Misschien is het een klein probleem dat u zelf kunt oplossen.

---



### GEVAAR!

⊙ Probeer in geen geval het apparaat zelf te repareren.

---

Storing	Mogelijke oorzaken / maatregelen
Het apparaat sealt slecht of helemaal niet.	<ul style="list-style-type: none"><li>• Zijn de batterijen leeg?</li></ul>

## 10. Weggoien

Dit product valt onder de Europese richtlijn 2012/19/EU. Het symbool van de doorgestreepte afvalton op wieltjes betekent dat het product in de Europese Unie gescheiden moet worden weggegooid. Dat geldt voor het product en alle met dit symbool aangeduide accessoires. Aldus aangeduide producten mogen niet met het normale huisvuil worden weggegooid, maar moeten bij een innamepunt voor recycling van elektrische en elektronische apparaten worden afgegeven.



Dit recyclingsymbool markeert bijv. een voorwerp of materiaal delen als waardevol voor de terugwinning. Recycling help het verbruik van grondstoffen te reduceren en het milieu te ontlasten.



Batterijen mogen niet met het huisvuil worden meegegeven. Lege batterijen moeten op de juiste wijze worden afgevoerd. Voor dit doel zijn in winkels die toestellen met batterijen verkopen en bij de gemeentereiniging vergaarbakken beschikbaar voor het afvoeren van batterijen.



Batterijen en accu's die met de volgende letters worden aangeduid, bevatten o.a. de schadelijke stoffen: Cd (cadmium), Hg (kwikzilver), Pb (lood).



### Verpakking

Als u de verpakking wilt weggoien, houdt u dan aan de betreffende milieuvoorschriften in uw land.

# 11. Technische gegevens

Model:	SFSGM 1.5 B2
Batterijen:	2 x type LR6 AA, 1,5 V 
Max. continuegebruik (KB):	1 minuut

## Gebruikte symbolen

	Met het CE-keurmerk verklaart HOYER Handel GmbH de EU-conformiteit.
	Dit symbool herinnert u eraan om de verpakking op een milieuvriendelijke manier weg te gooien.
	Herbruikbare materialen zijn gemarkeerd met het recyclingsymbool (3 pijlen). Het materiaal kan aan de hand van het recyclingnummer in het midden (hier: 21) en/of aan een afkorting (hier: PAP) worden gespecificeerd.
	Gelijkstroom
	Dit is een recyclebaar product, waarop de uitgebreide verantwoordelijkheid van de fabrikant, alsmede de afvalscheiding van toepassing zijn.

Technische wijzigingen voorbehouden.



## **12. Garantie van HOYER Handel GmbH**

Geachte klant,

U heeft op dit apparaat 3 jaar garantie vanaf de koopdatum. Wanneer dit product onvolkomenheden vertoont, heeft u wettelijke rechten ten opzichte van de verkoper van het product. Deze wettelijke rechten worden niet beperkt door onze hiernavolgend beschreven garantie.

### **Garantievoorwaarden**

De garantietermijn begint op de koopdatum. Bewaar de originele kassabon goed. Deze bon is nodig als bewijs dat u het apparaat heeft gekocht. Indien binnen drie jaar na de koopdatum van dit product een materiaal- of fabricagefout optreedt, wordt het product door ons – naar onze keus – gratis voor u gerepareerd of vervangen, of ontvangt u de aankoopprijs retour. Deze garantie stelt als voorwaarde, dat het defecte apparaat en het koopbewijs (kassabon) binnen de termijn van drie jaar wordt overlegd en dat er kort schriftelijk wordt beschreven, waaruit de onvolkomenheid bestaat en wanneer deze zich heeft voorgedaan.

Wanneer het defect door onze garantie wordt gedekt, ontvangt u het gerepareerde product terug of u krijgt een nieuw exemplaar. Met reparatie of vervanging van het product begint geen nieuwe garantieperiode.

### **Garantieperiode en wettelijke garantieaanspraken wegens gebreken**

De garantieperiode wordt door de vrijwaring niet verlengd. Dat geldt ook voor vervangen en gerepareerde onderdelen. Schades en onvolkomenheden die eventueel al bij de koop aanwezig waren, moeten direct na het uitpakken worden gemeld. Aan reparaties die zich voordoen na het verstrijken van de garantieperiode zijn kosten verbonden.

### **Omvang van de garantie**

Het apparaat werd zorgvuldig geproduceerd volgens strenge kwaliteitsrichtlijnen en nauwgezet gecontroleerd vóór levering.

De garantie geldt voor materiaal- of fabricagefouten.

**Van de garantie uitgesloten zijn slijtonderdelen die onderhevig zijn aan normale slijtage en beschadigingen van breekbare onderdelen, bijv. schakelaars, accu's, lichtbronnen of andere onderdelen die van glas zijn gemaakt.**

Deze garantie vervalt, wanneer het product werd beschadigd of ondeskundig werd gebruikt of onderhouden. Voor een juist gebruik van het product moeten alle instructies die in de handleiding staan vermeld, nauwkeurig worden nageleefd. Gebruiksdoeleinden en handelingen die in de handleiding worden afgeraden of waarvoor wordt gewaarschuwd, moeten beslist worden vermeden.

Het product is uitsluitend bedoeld voor particulier gebruik en niet voor commercieel gebruik. Bij een oneigenlijke of ondeskundige behandeling, bij gebruikmaking van geweld en bij ingrepen die niet werden uitgevoerd door ons erkende servicecenter, vervalt de garantie.

### **Afhandeling in geval van garantie**

Om een snelle behandeling van uw verzoek te waarborgen, dient u de volgende aanwijzingen te volgen:

- Houd voor alle aanvragen het artikelnummer **IAN: 384099\_2107** en de kassabon als bewijs voor de koop bij de hand.
- Het artikelnummer vindt u op het typeplaatje, ingegraveerd, op de titelpagina van uw handleiding (linksonder) of als sticker op de achter- of onderkant van het apparaat.
- Wanneer zich functiestoringen of andere onvolkomenheden voordoen, neemt u eerst **telefonisch** of per **e-mail** contact op met het hierna genoemde servicecenter.
- Een product dat geregistreerd staat als defect, kunt u dan met bijvoeging van de aankoopnota (kassabon) en de vermelding waaruit de onvolkomenheid bestaat en wanneer deze zich heeft voorgedaan, franco naar het serviceadres sturen dat u is meegedeeld.



Op [www.lidl-service.com](http://www.lidl-service.com) kunt u deze en nog veel meer handleidingen, productvideo's en installatiesoftware downloaden. Met deze QR-code gaat u direct naar de Lidl-service-pagina ([www.lidl-service.com](http://www.lidl-service.com)) en kunt u door middel van het invoeren van het artikelnummer (IAN) **384099\_2107** uw handleiding openen.



### **Servicecenters**



Service Nederland

Tel.: 0900 0400223 (0,10 EUR/Min.)

E-Mail: [hoyer@lidl.nl](mailto:hoyer@lidl.nl)



Service België

Tel.: 070 270 171 (0,15 EUR/Min.)

E-Mail: [hoyer@lidl.be](mailto:hoyer@lidl.be)

**IAN: 384099\_2107**



### **Leverancier**



Let erop, dat het onderstaande adres **geen serviceadres** is. Neem eerst contact op met het bovengenoemde servicecenter.

HOYER Handel GmbH  
Tasköprüstraße 3  
22761 Hamburg  
DUITSLAND

# **Spis treści**

<b>1. Przegląd .....</b>	<b>75</b>
<b>2. Użytkowanie zgodne z przeznaczeniem .....</b>	<b>77</b>
<b>3. Wskazówki bezpieczeństwa .....</b>	<b>77</b>
<b>4. Zawartość zestawu.....</b>	<b>80</b>
<b>5. Uruchomienie.....</b>	<b>81</b>
5.1 Zasilanie .....	81
5.2 Ustawić urządzenie w pozycji pionowej .....	81
<b>6. Obsługa.....</b>	<b>82</b>
6.1 Zamykanie opakowania foliowego.....	82
6.2 Otwieranie opakowania foliowego .....	83
<b>7. Czyszczenie i konserwacja urządzenia .....</b>	<b>83</b>
<b>8. Przechowywanie .....</b>	<b>84</b>
<b>9. Rozwiązywanie problemów.....</b>	<b>84</b>
<b>10. Utylizacja.....</b>	<b>85</b>
<b>11. Dane techniczne .....</b>	<b>86</b>
<b>12. Gwarancja firmy HOYER Handel GmbH .....</b>	<b>87</b>

# 1. Przegląd

- 1 Pokrywka komory na baterie
- 2  Symbol „zgrzewanie”
- 3  Jarzmo zabezpieczające
- 4 Powierzchnia do zgrzewania
- 5 Powierzchnia magnetyczna
- 6 Ostrze
- 7  Symbol „obcinanie”

# **Dziękujemy za Państwa zaufanie!**

Gratulujemy Państwu zakupu nowej zgrzewarki do folii mini.

Aby móc bezpiecznie korzystać z urządzenia i poznać cały zakres możliwości wyrobu, należy stosować się do poniższych wskazówek:

- **Przed pierwszym uruchomieniem należy dokładnie przeczytać niniejszą instrukcję obsługi.**
- **Należy bezwzględnie przestrzegać wskazówek bezpieczeństwa!**
- **Urządzenie można obsługiwać wyłącznie w sposób opisany w tej instrukcji obsługi.**
- **Prosimy o zachowanie instrukcji obsługi.**
- **W przypadku przekazania urządzenia innym osobom należy dołączyć do niego instrukcję obsługi. Instrukcja obsługi stanowi część produktu.**

Życzymy Państwu dużo zadowolenia z nowej zgrzewarki do folii mini!

## **Symbole na urządzeniu**



Symbol informuje, że użyte wysokiej jakości materiały wykonania urządzenia nie zmieniają smaku ani zapachu produktów spożywczych.



Symbol ostrzega przed wkładaniem rąk do urządzenia.

## 2. **Użytkowanie zgodne z przeznaczeniem**

Urządzenie służy wyłącznie do otwierania i ponownego zamykania istniejących opakowań foliowych.

Urządzenie zaprojektowano do użytku prywatnego i nie wolno go używać w celach komercyjnych.

## 3. **Wskazówki bezpieczeństwa**

### **Ostrzeżenia**

W miejscach wymagających zwrócenia uwagi użyto w niniejszej instrukcji obsługi następujących wskazówek ostrzegawczych:



**NIEBEZPIECZEŃSTWO!** Wysokie ryzyko: Zlekceważenie ostrzeżenia może stanowić zagrożenie dla zdrowia i życia.

**OSTRZEŻENIE!** Średnie ryzyko: Zlekceważenie ostrzeżenia może być przyczyną obrażeń ciała lub poważnych szkód materialnych.

**OSTROŻNIE:** Niskie ryzyko: Zlekceważenie ostrzeżenia może być przyczyną lekkich obrażeń ciała lub szkód materialnych.

**WSKAZÓWKA:** Sytuacje i aspekty, które należy brać pod uwagę podczas używania urządzenia.

## **Wskazówki dotyczące bezpiecznego użytkowania**

- ⊙ Urządzenie może być używane przez dzieci powyżej 8. roku życia i osoby o ograniczonej sprawności fizycznej, sensorycznej lub umysłowej bądź przez osoby nieposiadające wystarczającego doświadczenia lub wiedzy, jeżeli są nadzorowane przez inne osoby lub zostaną poinstruowane w zakresie bezpiecznego używania urządzenia i zrozumieją wynikające z tego zagrożenia. Dzieci nie mogą bawić się urządzeniem. Czyszczenie i czynności konserwacyjne przeprowadzane przez użytkownika nie mogą być wykonywane przez dzieci bez nadzoru osób dorosłych.



### **NIEBEZPIECZEŃSTWO dla dzieci**

- ⊙ Materiał opakowania nie jest zabawką dla dzieci. Dzieci nie mogą bawić się workami z tworzywa sztucznego. Istnieje niebezpieczeństwo uduszenia.
- ⊙ Urządzenie należy przechowywać poza zasięgiem dzieci.



### **NIEBEZPIECZEŃSTWO uszkodzenia ciała**

- ⊙ Nie używać urządzenia w przypadku stwierdzenia na nim widocznych uszkodzeń.



- ⊙ Nie sięgać w głąb urządzenia i nie dotykać jego gorących lub ostrych elementów.
- ⊙ Ze względu na możliwe związane z tym zagrożenia, nie wolno wprowadzać żadnych zmian w urządzeniu. Naprawy należy przeprowadzać wyłącznie w specjalistycznej firmie lub w centrum serwisowym.



### **NIEBEZPIECZEŃSTWO ze strony baterii**

- ⊙ Podczas wkładania baterii należy uwzględnić właściwą biegunowość. Wymieniać, zastępując wyłącznie tym samym typem lub typem o takich samych parametrach.
- ⊙ Należy używać wyłącznie baterii tej samej marki i tego samego typu. Nie wolno łączyć ze sobą baterii używanych i nowych.
- ⊙ Zaciski przyłączeniowe w komorze na baterie nie mogą być zwarte.
- ⊙ W przypadku połknięcia baterie mogą stanowić zagrożenie dla życia. Dlatego należy je przechowywać w miejscu niedostępnym dla dzieci. Jeśli dojdzie do połknięcia baterii, należy natychmiast zgłosić się do lekarza.
- ⊙ **NIEBEZPIECZEŃSTWO WYBUCHU!** Baterii nie wolno ładować ani regenerować w inny sposób, rozbierać na części, wrzucać do ognia ani zwierać.
- ⊙ Zużyte baterie należy niezwłocznie usuwać z przyrządu, ponieważ mogą się rozlać i doprowadzić do powstania uszkodzeń.
- ⊙ Jeżeli urządzenie nie będzie przez dłuższy czas używane, należy wyjąć z niego baterie. Baterie mogą się rozlać i uszkodzić urządzenie.
- ⊙ Baterii nie należy narażać na ekstremalne warunki, nie układać na grzejnikach, nie narażać na bezpośrednie działanie promieni słonecznych. Może to zwiększyć ryzyko wycieku z baterii.

- ⊙ Wszystkie baterie należy wymieniać jednocześnie.
- ⊙ Jeżeli dojdzie do wycieku elektrolitu, należy unikać jego kontaktu ze skórą, oczami oraz błonami śluzowymi. W razie kontaktu z elektrolitem miejsca kontaktu natychmiast opłukać dużą ilością czystej wody i niezwłocznie udać się do lekarza.
- ⊙ Baterie należy po ich zużyciu prawidłowo zutylizować.

### ***OSTRZEŻENIE przed szkodami materialnymi***

- ⊙ W żadnym wypadku nie wolno stawiać urządzenia na gorących powierzchniach (np. płytach kuchennych) lub w pobliżu źródeł ciepła oraz otwartego ognia.
- ⊙ Urządzenie zostało przewidziane do pracy ciągłej przez maksymalnie 1 minutę bez przerwy. Później należy wyłączyć urządzenie i odczekać, aż schłodzi się do temperatury pokojowej.
- ⊙ Nie należy używać ostrych lub rysujących środków czyszczących.
- ⊙ Należy chronić urządzenie przed wstrząsami i nie dopuścić do jego upuszczenia.

## **4. Zawartość zestawu**

- 1 zgrzewarka do folii mini
- 2 baterie typu LR6 AA 1,5 V
- 1 instrukcja obsługi

## 5. Uruchomienie

- Usunąć wszystkie materiały, w które opakowane jest urządzenie.
- Sprawdzić kompletność dostawy.

### 5.1 Zasilanie

---

#### **OSTRZEŻENIE przed uszkodzami materialnymi!**

- ⊙ Podczas wkładania baterii należy uwzględnić właściwą biegunowość (symbole na spodzie komory na baterie).
- 

1. Zsunąć pokrywę komory na baterie **1** z komory i zdjąć ją.
2. **Rys. A:** Wymienić w razie potrzeby stare baterie na nowe. Przestrzegać symboli na spodzie komory na baterie w celu odpowiedniego włożenia baterii.
3. **Rys. A:** Ponownie nasunąć pokrywę komory na baterie **1** na urządzenie.

### 5.2 Ustawić urządzenie w pozycji pionowej

- Ustawić urządzenie na suchej i równej powierzchni.

## 6. Obsługa

---



### **NIEBEZPIECZEŃSTWO uszkodzenia ciała!**

- ⊙ Nie sięgać w głąb urządzenia i nie dotykać jego gorących lub ostrych elementów.
- 

### 6.1 Zamykanie opakowania foliowego

---



#### **OSTRZEŻENĘ przed szkodami materialnymi!**

- ⊙ Urządzenie zostało przewidziane do pracy ciągłej przez maksymalnie 1 minutę bez przerwy. Później należy wyłączyć urządzenie i odczekać, aż schłodzi się do temperatury pokojowej.

**WSKAZÓWKA:** W miarę możliwości otworzyć opakowanie w taki sposób, aby powstały proste krawędzie otwierania. W przeciwnym razie przed zgrzewaniem należy przeciąć je prosto nożyczkami.



---

Urządzenie jest przeznaczone do ponownego zamykania istniejących opakowań foliowych lub torebek plastikowych o grubości 0,05 – 0,2 mm (np. torebek na chipsy lub żelki).

1. Umieść jarzmo zabezpieczające **3** w pozycji poziomej.
2. Wprowadzić górny koniec opakowania foliowego na koniec urządzenia oznaczony symbolem  **2**.
3. Ostrożnie ścisnąć koniec oznaczony symbolem  **2** i przytrzymać przez kilka sekund, aż powierzchnie zgrzewania rozgrzeją się.

4. **Rys. B:** Przytrzymać opakowanie jedną ręką. Przeciagnąć urządzenie równomiernie od jednej krawędzi opakowania do drugiej i zgrzać krawędzie.

## 6.2 Otwieranie opakowania foliowego

1. Wprowadzić górny koniec opakowania foliowego na koniec urządzenia oznaczony symbolem  **7**.
2. Ścisnąć koniec oznaczony symbolem  **7**.
3. **Rys. C:** Umieść jarzmo zabezpieczające **3** w pozycji pionowej. Chroni ono przed niezamierzonym uruchomieniem funkcji zgrzewania.
4. **Rys. C:** Przytrzymać opakowanie jedną ręką. Drugą ręką przeciagnąć urządzenie od jednej krawędzi opakowania do drugiej i odciąć krawędzie.

## 7. Czyszczenie i konserwacja urządzenia

---

### OSTRZEŻENIE!

- ⊙ Nie należy używać ostrych lub rysujących środków czyszczących.
  - ⊙ Przed czyszczeniem wyjąć baterie.
- 
- W razie potrzeby przetrzeć urządzenie lekko zwilżoną szmatką.

## 8. Przechowywanie

---



### **NIEBEZPIECZEŃSTWO!**

⊙ Urządzenie należy przechowywać poza zasięgiem dzieci.

---

- Umieść jarzmo zabezpieczające **3** w pozycji pionowej. Chroni ono przed niezamierzonym uruchomieniem funkcji zgrzewania.
- W przypadku dłuższego nieużywania urządzenia należy wyjąć z niego baterie.
- Powierzchnia magnetyczna **5** umożliwia mocowanie do odpowiednich powierzchni metalowych.

## 9. Rozwiązywanie problemów

Jeżeli urządzenie nie będzie prawidłowo działać, należy sprawdzić poniższą listę. Może okazać się, że przyczyną jest niewielki problem, który użytkownik może usunąć samodzielnie.

---



### **NIEBEZPIECZEŃSTWO!**

⊙ W żadnym wypadku nie wolno samodzielnie naprawiać urządzenia.

---

<b>Usterka</b>	<b>Możliwe przyczyny / działania</b>
Urządzenie zgrzewa słabo lub w ogóle.	<ul style="list-style-type: none"><li>• Czy baterie są rozładowane?</li></ul>

## 10. Utylizacja

Produkt podlega przepisom dyrektywy europejskiej 2012/19/UE. Symbol przekreślonego kontenera na śmieci na kółkach oznacza, że na terenie Unii Europejskiej produkt musi zostać dostarczony do specjalnego miejsca składowania odpadów. Dotyczy to zarówno produktu, jak i wszystkich jego elementów oznaczonych tym symbolem. Tak oznaczone produkty nie mogą być utylizowane łącznie ze zwykłymi odpadami komunalnymi, lecz należy je oddać do specjalnego punktu recyklingu urządzeń elektrycznych i elektronicznych.



Symbol recyklingu na produkcie oznacza, że produkt lub jego części mogą być poddane procesowi odzysku odpadów. Recykling pomaga zredukować zużycie surowców oraz odciążyć środowisko naturalne.



Baterii nie wolno wyrzucać wraz z odpadami domowymi. Zużyte baterie muszą zostać zutylizowane zgodnie z przepisami. W tym celu jednostki handlujące bateriami oraz składowiska komunalne udostępniają odpowiednie pojemniki do wyrzucania baterii.



Baterie i akumulatory opatrzone poniższymi literami zawierają między innymi substancje szkodliwe: Cd (kadm), Hg (rtęć), Pb (ołów).





## Opakowanie

W przypadku utylizacji opakowania należy przestrzegać odpowiednich przepisów dotyczących ochrony środowiska w danym kraju.

# 11. Dane techniczne

Model:	SFSGM 1.5 B2
Baterie:	2x typu LR6 AA, 1,5 V 
Maks. ciągła praca (KB):	1 minuta

## Użyte symbole

	Używając oznaczenia CE, firma HOYER Handel GmbH oświadcza, że produkt jest zgodny z wymogami UE.
	Symbol ten przypomina o utylizacji opakowania zgodnie z zasadami ochrony środowiska.
	Symbolem recyklingu (3 strzałki) oznakowane są materiały nadające się do ponownego przetworzenia. Materiał można zidentyfikować na podstawie numeru recyklingowego w środku (tutaj: 21) i/lub skrótu (tutaj: PAP).
	Prąd stały
	Jest to produkt nadający się do recyklingu, który podlega rozszerzonej odpowiedzialności producenta i segregacji odpadów.

Zmiany techniczne zastrzeżone.



## **12. Gwarancja firmy HOYER Handel GmbH**

Drogi Kliencie,

Na niniejsze urządzenie jest udzielana 3-letnia gwarancja obowiązująca od dnia jego zakupu. W przypadku usterek niniejszego produktu kupującemu przysługują wobec jego sprzedawcy stosowne ustawowe prawa gwarancyjne. Poniżej opisana gwarancja nie ogranicza tych ustawowych praw przysługujących kupującemu.

### **Warunki gwarancyjne**

Okres obowiązywania gwarancji rozpoczyna w dniu zakupu produktu. Oryginał dokumentu zakupu należy przechowywać w bezpiecznym miejscu. Ten dokument będzie potrzebny, jako potwierdzenie dokonanego zakupu.

Jeżeli w przeciągu trzech lat od daty zakupu niniejszego produktu pojawi usterka w produkcie lub usterka produkcyjna, to produkt, wg naszego wyboru, zostanie bezpłatnie naprawiony lub wymieniony. Niniejsze świadczenie gwarancyjne zakłada, że uszkodzone urządzenie oraz dokument potwierdzający zakup (paragon kasowy) zostaną przedłożone w przeciągu trzech lat. Do urządzenia i dowodu zakupu należy dołączyć także krótki opis usterki oraz podać moment jej wystąpienia.

Jeżeli usterka jest objęta naszą gwarancją, to kupujący otrzyma z powrotem naprawiony lub nowy produkt. Zgodnie z art. 581 §1 polskiego kodeksu cywilnego wraz z wymianą produktu lub jego istotnej części rozpoczyna się nowy okres gwarancyjny.

### **Okres obowiązywania gwarancji i prawne roszczenia związane z wystąpieniem usterki**

Świadczenie gwarancyjne nie przedłuża okresu obowiązywania gwarancji. To dotyczy także wymienionych i naprawionych części. Ewentualne stwierdzone przy zakupie uszkodzenia i usterki należy zgłosić natychmiast po rozpakowaniu produktu. Naprawy dokonywane po upływie okresu obowiązywania gwarancji płatne.

## **Zakres gwarancji**

Urządzenie wyprodukowano zgodnie surowymi przepisami dotyczącymi jakości i dokładnie skontrolowano przed opuszczeniem zakładu produkcyjnego.

Świadczenie gwarancyjne obejmuje zarówno usterki materiałowe, jak i usterki powstałe podczas produkcji.

**Niniejsza gwarancja nie obejmuje części eksploatacyjnych, które są narażone na normalne zużycie, oraz uszkodzeń części kruchych, np. włącznika, akumulatorów, żarówki czy innych części wykonanych ze szkła.**

Niniejsza gwarancja traci swoją ważność w przypadku nieprawidłowego użytkowania lub serwisowania produktu. W celu zagwarantowania prawidłowego użytkowania produktu należy dokładnie stosować się do wszystkich wskazówek zawartych w instrukcji obsługi. Należy bezwzględnie unikać sposobów użycia oraz działań, które się odradza lub przed którymi ostrzega się w instrukcji obsługi.

Produkt jest przeznaczony wyłącznie do prywatnego użytkowania i nie jest przeznaczony do specjalistycznych zastosowań. Gwarancja wygasa w przypadku niezgodnego z przeznaczeniem i nieprawidłowego użytkowania, stosowania siły oraz w przypadku ingerencji w produkt, których nie przeprowadziło nasze autoryzowane centrum serwisowe.

## **Postępowanie w przypadku gwarancji**

Aby zapewnić szybkie załatwienie zgłaszanego przypadku, należy stosować się do poniższych wskazówek:

- W przypadku wszystkich zapytań należy mieć przygotowany numer artykułu **IAN: 384099\_2107** oraz paragon kasowy potwierdzający dokonanie zakupu.
- Numery artykułów znajdują się na tabliczce znamionowej, w grawerowanych oznaczeniach, na stronie tytułowej instrukcji (na dole po lewej) lub na naklejce z tyłu lub na spodzie urządzenia.
- W przypadku wystąpienia usterek w działaniu lub pozostałych usterek należy w pierwszej kolejności skontaktować się **telefonicznie** lub za pomocą **poczty elektronicznej** z poniżej podanym centrum serwisowym.

- Następnie zarejestrowany jako uszkodzony produkt można przestać nieodpłatnie wraz z potwierdzeniem zakupu (paragon kasowy) i informacją opisującą usterkę i moment jej wystąpienia na podany kupującemu adres serwisu.



Na stronie [www.lidl-service.com](http://www.lidl-service.com) można pobrać niniejszą instrukcję i wiele innych, filmy na temat produktów oraz odpowiednie oprogramowanie.

Postępując się tym kodem QR można przejść bezpośrednio do strony marki Lidl ([www.lidl-service.com](http://www.lidl-service.com)) i otworzyć instrukcję obsługi, wprowadzając numer artykułu (IAN) **384099\_2107**.



### **Centrum Serwisowe**

**PL** Serwis Polska  
Tel.: 22 397 4996  
E-Mail: [hoyer@lidl.pl](mailto:hoyer@lidl.pl)

**IAN: 384099\_2107**



### **Dostawca**



Należy pamiętać, że poniższy adres **nie jest adresem serwisu**. W pierwszej kolejności należy kontaktować się z podanym powyżej centrum serwisowym.

HOYER Handel GmbH  
Tasköprüstraße 3  
22761 Hamburg  
NIEMCY

# Obsah

<b>1. Přehled .....</b>	<b>91</b>
<b>2. Použití k určenému účelu .....</b>	<b>93</b>
<b>3. Bezpečnostní pokyny .....</b>	<b>93</b>
<b>4. Rozsah dodávky .....</b>	<b>96</b>
<b>5. Uvedení do provozu .....</b>	<b>97</b>
5.1 Napájení elektrickým proudem .....	97
5.2 Sestavení přístroje .....	97
<b>6. Obsluha .....</b>	<b>98</b>
6.1 Uzavření fóliového obalu .....	98
6.2 Otevření fóliového obalu .....	99
<b>7. Čištění přístroje a péče o něj .....</b>	<b>99</b>
<b>8. Uschování .....</b>	<b>100</b>
<b>9. Řešení problémů .....</b>	<b>100</b>
<b>10. Likvidace .....</b>	<b>101</b>
<b>11. Technické parametry .....</b>	<b>102</b>
<b>12. Záruka společnosti HOYER Handel GmbH ...</b>	<b>103</b>

# 1. Přehled

- 1 Kryt přihrádky na baterie
- 2  Symbol „svařovat“
- 3 Bezpečnostní třmen
- 4 Svařovací plochy
- 5 Magnetické povrchy
- 6 Čepel
- 7  Symbol „stříhat“

# **Děkujeme za vaši důvěru!**

Gratulujeme vám k zakoupení vaší nové mini svářečky fólií.

Pro bezpečné zacházení s přístrojem a zachování celého rozsahu výkonu musíte vědět:

- **Před prvním použitím si pozorně přečtěte tento návod k použití.**
- **Především se řiďte bezpečnostními pokyny!**
- **Přístroj smíte ovládat pouze tak, jak je popsáno v tomto návodu k použití.**
- **Tento návod k použití uschovejte.**
- **Budete-li přístroj předávat dalšímu uživateli, přiložte prosím tento návod k použití. Návod k použití je součástí výrobku.**

Přejeme vám mnoho spokojenosti s vaší novou mini svářečkou fólií!

## ***Symbols na přístroji***



Symbol udává, že takto označené materiály nemění chuť ani vůni potravin.



Tento symbol varuje před chytáním do přístroje.

## 2. Použití k určenému účelu

Přístroj používejte výhradně k otevírání a opětovnému uzavírání fóliového obalu.

Přístroj je určen pro použití v domácnosti a nesmí se používat ke komerčním účelům.

## 3. Bezpečnostní pokyny

### Výstražná upozornění

V případě potřeby jsou v tomto návodu k použití uvedena následující výstražná upozornění:



**NEBEZPEČÍ!** Vysoké riziko: Nerespektování výstrahy může mít za následek poranění a ohrožení života.

**VÝSTRAHA!** Středně velké riziko: Nerespektování výstrahy může mít za následek zranění nebo závažné věcné škody.

**POZOR:** Nízké riziko: Nerespektování výstrahy může mít za následek lehká zranění nebo věcné škody.

**UPOZORNĚNÍ:** Skutečnosti a zvláštnosti, které by měly být respektovány při zacházení s přístrojem.

## **Pokyny pro bezpečný provoz**

- ⊙ Tento přístroj smí používat děti starší 8 let a osoby s omezenými fyzickými, senzorickými nebo duševními schopnostmi nebo osoby, které nemají dostatek zkušeností a/nebo znalostí, pouze pod dohledem nebo pokud byly poučeny, jak přístroj bezpečně používat, a pochopily, jaké nebezpečí přitom hrozí. Děti si s přístrojem nesmí hrát. Čištění a údržbu nesmí provádět děti, pokud nejsou pod dohledem.



### **NEBEZPEČÍ pro děti**

- ⊙ Obalový materiál není hračka pro děti. Děti si nesmí hrát s plastovými sáčky. Hrozí nebezpečí udušení.
- ⊙ Přístroj uchovávejte mimo dosah dětí.



### **NEBEZPEČÍ zranění**

- ⊙ Přístroj nepoužívejte, pokud vykazuje viditelná poškození.
- ⊙ Nechtejte do přístroje a nedotýkejte se horkých nebo ostrých součástí.
- ⊙ K vyloučení ohrožení neprovádějte na výrobku žádné změny. Opravy mohou provádět jen specializované opravny, popř. servisní střediska.





## **NEBEZPEČÍ spojené s bateriemi**

- ⊙ Respektujte při vložení baterií správnou polaritu. Vyměňujte baterii pouze za stejný nebo ekvivalentní typ.
- ⊙ Používejte pouze baterie stejné značky a stejného typu, ne-používejte dohromady použité a nové baterie.
- ⊙ Připojovací svorky v přihrádce na baterie nesmí být zkrato-vány.
- ⊙ Baterie mohou být v případě spolknutí životu nebezpečné. Uschovávejte proto baterie mimo dosah malých dětí. V případě spolknutí baterie musí být ihned vyhledána lékařská pomoc.
- ⊙ **NEBEZPEČÍ VÝBUCHU!** Baterie nesmí být dobíjeny nebo znovu aktivovány jinými prostředky, rozmontovány, hozeny do ohně nebo zkratovány.
- ⊙ Vybité baterie z přístroje vždy ihned odstraňte, protože baterie mo-hou vytéci a tím způsobit škody.
- ⊙ Baterie z přístroje odstraňte, pokud ho nechcete delší dobu používat. Baterie mohou vytéci a poškodit přístroj.
- ⊙ Nevystavujte baterie žádným extrémním podmínkám, neod-kládejte je na topná tělesa a nevystavujte je přímému sluneč-nímu záření. Jinak hrozí zvýšené nebezpečí vytečení.
- ⊙ Vždy vyměňujte všechny baterie ve stejný čas.
- ⊙ V případě, že akumulátorová kyselina vytekla, zamezte kon-taktu s kůží, očima a sliznicí. Při kontaktu s kyselinou ihned omyjte postižená místa velkým množstvím čisté vody a nepro-dleně vyhledejte lékaře.
- ⊙ Baterie musí být po použití řádně zlikvidovány.

## **VÝSTRAHA před věcnými škodami**

- ⊙ Nikdy nepokládejte přístroj na horké povrchy (např. plotnu) nebo do blízkosti tepelných zdrojů nebo otevřeného ohně.
- ⊙ Přístroj je dimenzovaný maximálně pro 1 minutu nepřerušovaného provozu. Poté se musí přístroj vypnout na dobu, dokud nebude mít pokojovou teplotu.
- ⊙ Nepoužívejte agresivní nebo abrazivní čisticí prostředky.
- ⊙ Přístroj chraňte před nárazy a nenechtej ho spadnout.

## **4. Rozsah dodávky**

- 1 mini svářečka fólií
- 2 baterie typu LR6 AA, 1,5 V
- 1 návod k použití

## 5. Uvedení do provozu

- Odstraňte veškerý obalový materiál.
- Zkontrolujte, jestli je dodávka úplná.

### 5.1 Napájení elektrickým proudem

---

#### **VÝSTRAHA před věcnými škodami!**

- ⊙ Respektujte při vložení baterií správnou polaritu (jak je zobrazena na dně přihrádky na baterie).
- 

1. Vysuňte kryt přihrádky na baterie **1** z přihrádky na baterie a odejměte ho
2. **Obrázek A:** V případě potřeby vyměňte staré baterie za nové. Dbejte zarovnání baterií, jak je zobrazeno na dně přihrádky na baterie.
3. **Obrázek A:** Nasuňte kryt přihrádky na baterie **1** opět na přístroj.

### 5.2 Sestavení přístroje

- Postavte přístroj na suchou, rovnou plochu.

## 6. Obsluha

---



### NEBEZPEČÍ zranění!

- ⊙ Nechytejte do přístroje a nedotýkejte se horkých nebo ostrých součástí.
- 

### 6.1 Uzavření fóliového obalu

---



#### VÝSTRAHA před věcnými škodami!

- ⊙ Přístroj je dimenzovaný maximálně pro 1 minutu nepřerušovaného provozu. Poté se musí přístroj vypnout na dobu, dokud nebude mít pokojovou teplotu.



**UPOZORNĚNÍ:** Otevřete obal pokud možno tak, aby vznikly rovné hrany otvoru. Pokud se to nepodařilo, zastříhněte je před zavřením rovně nůžkami.

---

Přístroj je vhodný pro opětovné uzavírání fóliového obalu nebo plastového sáčku o tloušťce 0,05–0,2 mm (např. balíček brambůrek nebo želé bonbóny).

1. Sklopte bezpečnostní třmen **3** dolů.
2. Zaveďte horní konec fóliového obalu do konce přístroje označeného symbolem  **2**.
3. Stlačte konce označené symbolem  **2** opatrně k sobě a držte je stlačené, dokud se svařovací plochy po několika sekundách nerozehřejí.
4. **Obrázek B:** Držte obal pevně jednou rukou. Táhněte přístroj rovnoměrně z jednoho ke druhému okraji obalu a svařte ho.

## 6.2 Otevření fóliového obalu

1. Zaveďte horní konec fóliového obalu do konce přístroje označeného symbolem  **7**.
2. Stlačte konce označené symbolem  **7** k sobě.
3. **Obrázek C:** Odklopte bezpečnostní třmen **3** nahoru. Zabraňuje neúmyslnému spuštění funkce svaření.
4. **Obrázek C:** Držte obal pevně jednou rukou. Druhou rukou táhněte přístroj z jednoho ke druhému okraji obalu a rozstříhněte ho.

## 7. Čištění přístroje a péče o něj

---

### VÝSTRAHA!

- ⊙ Nepoužívejte agresivní nebo abrazivní čisticí prostředky.
  - ⊙ Před čištěním odeberte baterie.
- 
- V případě potřeby otřete přístroj lehce navlhčeným hadříkem.

## 8. Uschování

---



### NEBEZPEČÍ!

⊙ Příklad: Přístroj uchovávejte mimo dosah dětí.

---

- Odklopte bezpečnostní třmen **3** nahoru. Zabraňuje neúmyslnému spuštění funkce svaření.
- Nebudete-li přístroj po delší dobu používat, odstraňte baterie.
- Magnetické povrchy **5** umožňují připevnění k vhodným kovovým povrchům.

## 9. Řešení problémů

Pokud by váš přístroj nefungoval podle požadavků, projděte si, prosím, nejdříve tento kontrolní seznam. Možná se jedná o nepatrný problém, který můžete sami odstranit.

---



### NEBEZPEČÍ!

⊙ V žádném případě se nepokoušejte přístroj sami opravovat.

---

Chyba	Možné příčiny / opatření
Přístroj svařuje špatně nebo vůbec.	<ul style="list-style-type: none"><li>• Jsou baterie vybité?</li></ul>

## 10. Likvidace

Tento výrobek podléhá evropské směrnici 2012/19/EU. Symbol přeškrtnuté popelnice na kolečkách znamená, že výrobek musí být v Evropské unii zavezen na místo sběru a třídění odpadu.

To platí pro výrobek a všechny části příslušenství označené tímto symbolem. Označené výrobky nesmí být likvidovány společně s normálním domácím odpadem, ale musí být zavezeny na místa zabývající se recyklací elektrických a elektronických zařízení.

Tento symbol recyklace označuje např. předmět nebo kovové díly, které mohou být vráceny jako hodnotný materiál pro recyklaci. Recyklace pomáhá snižovat spotřebu surovin a odlehčuje životnímu prostředí.

Baterie nesmí být vyhozeny do domácího odpadu. Vybité baterie musí být náležitým způsobem zlikvidovány. Pro tento účel jsou k dispozici odpovídající nádoby pro likvidaci baterií v obchodech s bateriemi a v komunálních sběrných dvorech.

Baterie a akumulátory, které jsou označeny následujícími písmeny, obsahují mimo jiné škodlivé látky: Cd (kadmium), Hg (rtuť), Pb (olovo).

### Obal





Chcete-li obal zlikvidovat, řiďte se příslušnými předpisy k ochraně životního prostředí ve vaší zemi.



# 11. Technické parametry

Model:	SFSGM 1.5 B2
Baterie:	2x Typ LR6 AA, 1,5 V 
Max. nepřetržitý provoz (KB):	1 minuta

## Použité symboly

	Značka CE je prohlášením společnosti HOYER Handel GmbH o splnění požadavků podle směrnic EU.
	Tento symbol upozorňuje na to, aby byl obal ekologicky zlikvidován.
	Recyklovatelné materiály jsou označeny symbolem recyklace (3 šipky). Materiál lze specifikovat recyklačním číslem uprostřed (zde: 21) anebo zkratkou (zde: PAPER).
	Stejnoseměrný proud
	Jedná se o recyklovatelný produkt, který podléhá rozšířené odpovědnosti výrobce a také třídění odpadu.

Technické změny vyhrazeny.



## **12. Záruka společnosti HOYER Handel GmbH**

Vážená zákaznice, vážený zákazník,  
na tento přístroj jste získali 3 letou záruku od data nákupu. V případě vad tohoto výrobku vám vůči prodávajícímu náleží zákonná práva. Tato zákonná práva nejsou naší níže popsanou zárukou omezena.

### **Podmínky záruky**

Záruční lhůta začíná datem nákupu. Uschovejte si prosím dobře originál účtenky. Tento podklad bude vyžadován jako důkaz nákupu.

Vyskytne-li se během tří let od data koupě tohoto výrobku chyba materiálu nebo výrobní chyba, výrobek vám podle naší volby zdarma opravíme, vyměníme nebo vám vrátíme částku odpovídající kupní ceně.

Předpokladem pro poskytnutí záruky je to, že během tříleté lhůty bude předložen defektní přístroj a doklad o nákupu (účtenka) s krátkým popisem toho, v čem vada spočívá, a kdy k ní došlo.

Pokud naše záruka kryje závadu, obdržíte opravený nebo nový výrobek. Opravou nebo výměnou výrobku nezačíná nová záruční lhůta.

### **Záruční lhůta a zákonné nároky na odstranění vady**

Záruční lhůta se poskytnutím záruky neprodlužuje. To platí také pro náhradní a opravované díly. Případné škody a vady vyskytující se již při nákupu musíte ihned po rozbalení přístroje nahlásit. Po vypršení záruční lhůty jsou případné opravy zpoplatněné.

### **Rozsah záruky**

Přístroj byl vyroben pečlivě podle přísných směrnic pro kvalitu výrobku a před dodáním byl svědomitě testován.

Záruka je poskytována pro chybu materiálu a výrobní chybu.

**Ze záruky jsou vyloučeny díly podléhající rychlému opotřebení, které jsou vystaveny běžnému opotřebení, a poškození křehkých dílů, např. vypínačů, baterií, osvětlení nebo skleněných dílů.**

Tato záruka propadá, pokud byl výrobek používán poškozený a nevhodně nebo tak byl udržován. Pro vhodné použití výrobku musíte přesně dodržovat všechny pokyny uvedené v návodu k použití. Bezpodmínečně se

musíte vyvarovat účelům použití a manipulaci, od kterých jste v návodu k použití zrazováni nebo před kterými jste varováni.

Výrobek je určen pouze k soukromému, nikoliv komerčnímu použití. Při neoprávněném a nevhodném použití, použití síly a při zásazích, které nebyly provedeny autorizovaným servisním střediskem, záruka zaniká.

### **Průběh v případě uplatňování záruky**

Pro zajištění rychlého zpracování vašeho požadavku dbejte prosím následujících pokynů:

- Připravte si prosím pro všechny dotazy číslo výrobku **IAN: 384099\_2107** a účtenku jako důkaz nákupu.
- Číslo výrobku naleznete na výrobním štítku, na rytině, na titulní straně vašeho návodu (dole vlevo) nebo na nálepce na zadní nebo spodní straně přístroje.
- Objeví-li se chyby funkčnosti nebo jiné vady, kontaktujte nejdříve níže uvedené servisní středisko **telefonicky** nebo **e-mailem**.
- Výrobek považovaný za defektní můžete s přiloženým dokladem o nákupu (účtenky) a uvedením, v čem spočívá závada, a kdy se objevila, zdarma zaslat na vám sdělenou adresu servisu.



Na [www.lidl-service.com](http://www.lidl-service.com) si můžete stáhnout tento a mnoho dalších manuálů, produktová videa a instalační software.

S tímto QR kódem se dostanete přímo na servisní stránku Lidl ([www.lidl-service.com](http://www.lidl-service.com)) a můžete zadáním čísla výrobku (IAN) **384099\_2107** otevřít váš návod k použití.



## **Servisní střediska**

**CZ** Servis Česko

Tel.: 800143873

E-Mail: [hoyer@lidl.cz](mailto:hoyer@lidl.cz)

**IAN: 384099\_2107**



## **Dodavatel**

Respektujte prosím to, že níže uvedená adresa **není adresou servisu**.  
Nejdříve kontaktuje výše uvedené servisní středisko.

HOYER Handel GmbH

Tasköprüstraße 3



22761 Hamburg

NĚMECKO

# Obsah

<b>1. Prehľad.....</b>	<b>107</b>
<b>2. Účel použitia .....</b>	<b>109</b>
<b>3. Bezpečnostné pokyny .....</b>	<b>109</b>
<b>4. Obsah balenia .....</b>	<b>112</b>
<b>5. Uvedenie do prevádzky .....</b>	<b>113</b>
5.1 Napájanie.....	113
5.2 Umiestnenie prístroja .....	113
<b>6. Obsluha.....</b>	<b>114</b>
6.1 Uzavretie fóliového obalu .....	114
6.2 Otvorenie fóliového obalu .....	115
<b>7. Čistenie prístroja a starostlivosť oň.....</b>	<b>115</b>
<b>8. Uskladnenie.....</b>	<b>116</b>
<b>9. Riešenia problémov .....</b>	<b>116</b>
<b>10. Likvidácia .....</b>	<b>117</b>
<b>11. Technické údaje .....</b>	<b>118</b>
<b>12. Záruka spoločnosti HOYER Handel GmbH ....</b>	<b>119</b>

# 1. **Prehľad**

- 1 Kryt priečinka na batérie
- 2  Symbol „Zváranie“
- 3 Bezpečnostný oblúk
- 4 Zvárané plochy
- 5 Magnetické plochy
- 6 Čepel'
- 7  Symbol „Rozrezanie“

# Ďakujeme vám za dôveru!

Gratulujeme vám k novej minizváračke fólií.

Na bezpečné zaobchádzanie s prístrojom a oboznámenie sa s rozsahom výkonov:

- **Pred prvým uvedením do prevádzky si dôkladne prečítajte tento návod na obsluhu.**
- **Bezpodmienečne sa riadte bezpečnostnými pokynmi!**
- **Prístroj sa smie používať len tak, ako je to opísané v tomto návode na obsluhu.**
- **Tento návod na obsluhu si uschovajte.**
- **Ak prístroj v budúcnosti odovzdáte ďalej, priložte k nemu aj tento návod na obsluhu. Návod na obsluhu je súčasťou produktu.**

Prajeme vám veľa radosti s novou minizváračkou fólií!

## ***Symbols na prístroji***



Symbol uvádza, že takto označené materiály nemenia chuť ani vôňu potravín.



Symbol vystríha pred siaháním do prístroja.

## 2. Účel použitia

Prístroj používajte výlučne na otváranie a opätovné zatváranie existujúceho fóliového obalu.

Prístroj je koncipovaný na používanie v domácnosti a nesmie sa používať na komerčné účely.

## 3. Bezpečnostné pokyny

### Výstražné upozornenia

Pre prípad potreby sú v tomto návode na obsluhu uvedené nasledovné výstražné upozornenia:



**NEBEZPEČENSTVO!** Vysoké riziko: Nerešpektovanie tejto výstrahy môže spôsobiť poranenia a ohrozenie života.

**VÝSTRAHA!** Stredné riziko: Nerešpektovanie tejto výstrahy môže spôsobiť poranenia alebo rozsiahle vecné škody.

**POZOR:** Nízke riziko: Nerešpektovanie tejto výstrahy môže spôsobiť ľahké poranenia alebo vecné škody.

**UPOZORNENIE:** Skutočnosti a špecifiká, ktoré by sa mali rešpektovať pri manipulácii s prístrojom.

## **Pokyny pre bezpečnú prevádzku**

- ⊙ Tento prístroj môžu používať deti od 8 rokov a osoby s obmedzenými fyzickými, zmyslovými alebo duševnými schopnosťami alebo s nedostatkom skúseností a/alebo vedomostí, ak sú pod dozorom alebo ak boli poučené o bezpečnom používaní prístroja a pochopili riziká, ktoré sú s jeho používaním spojené. Deti sa nesmú hrať s prístrojom. Čistenie a používateľskú údržbu smú deti vykonávať len vtedy, keď sú pod dozorom.



### **NEBEZPEČENSTVO pre deti**

- ⊙ Obalový materiál nie je hračka. Deti sa nesmú hrať s plastovými vreckami. Hrozí nebezpečenstvo udusenía.
- ⊙ Prístroj uchovávajte mimo dosahu detí.



### **NEBEZPEČENSTVO poranenia**

- ⊙ Prístroj nepoužívajte v prípade, že je viditeľne poškodený.
- ⊙ Nesiahajte do prístroja a nedotýkajte sa horúcich alebo ostrých dielov.
- ⊙ Aby sa predišlo ohrozeniu, nevykonávajte žiadne zmeny na výrobku. Vykonanie opráv zabezpečujte len v odbornej opravovni, resp. v servisnom stredisku.





## **NEBEZPEČENSTVO v dôsledku batérii**

- ⊙ Pri vkladaní batérií dbajte na správnu polaritu. Používajte iba rovnaký alebo rovnocenný typ batérií.
- ⊙ Používajte iba batérie rovnakej značky a typu, nepoužívajte používané a nové batérie súčasne.
- ⊙ Pripojovacie svorky v priehradke na batérie sa nesmú skratovať.
- ⊙ Batérie môžu byť pri prehltnutí životu nebezpečné. Preto batérie uschovajte mimo dosahu malých detí. V prípade prehltnutia batérie sa musí ihneď vyhľadať lekárska pomoc.
- ⊙ **NEBEZPEČENSTVO VÝBUCHU!** Batérie sa nesmú nabíjať alebo reaktivovať inými prostriedkami, nesmú sa rozoberať, hádzať do ohňa alebo skratovať.
- ⊙ Vybité batérie ihneď vyberte z prístroja, pretože môžu vytiecť, a tak spôsobiť škody.
- ⊙ Keď nebudete prístroj dlhší čas používať, vyberte z neho batérie. Batérie by mohli vytiecť a prístroj poškodiť.
- ⊙ Nevystavujte batérie extrémnym podmienkam, neukladajte ich na vykurovacie telesá a nevystavujte ich priamemu slnečnému žiareniu. Inak sa zvyšuje nebezpečenstvo vytečenia.
- ⊙ Vždy vymieňajte všetky batérie súčasne.
- ⊙ Pokiaľ došlo k vytečeniu kyseliny z batérie, zabráňte kontaktu s pokožkou, očami a sliznicami. V prípade kontaktu s kyselinou postihnuté miesta okamžite opláchnite dostatočným množstvom čistej vody a bezodkladne vyhľadajte lekára.
- ⊙ Batérie sa musia po použití odborne zlikvidovať.

## **VÝSTRAHA pred vecnými škodami**

- ⊙ Prístroj nikdy nekladte na horúce povrchy (napr. platničky sporáka), ani do blízkosti zdrojov tepla alebo otvoreného ohňa.

- ⊙ Prístroj je dimenzovaný na maximálne 1 minútu neprerušovanej prevádzky. Následne sa prístroj musí vypnúť na dobu, kým nedosiahne izbovú teplotu.
- ⊙ Nepoužívajte agresívne alebo abrazívne čistiace prostriedky.
- ⊙ Prístroj chráňte pred nárazmi a nenechajte ho padnúť.

## **4. Obsah balenia**

- 1 minizváračka fólií
- 2 batérie typu LR6 AA 1,5 V
- 1 návod na obsluhu

## 5. Uvedenie do prevádzky

- Odstráňte všetok obalový materiál.
- Skontrolujte, či je rozsah dodávky kompletný.

### 5.1 Napájanie

---

#### **VÝSTRAHA pred vecnými škodami!**

- ⊙ Pri vkladaní batérií dbajte na správnu polaritu (grafika na dne priečinka na batérie).
- 

1. Posuňte veko priečinka na batérie **1** z priečinka na batérie a zdvihnite ho.
2. **Obrázok A:** V prípade potreby vymeňte staré batérie za nové. Všimnite si grafiku na uloženie batérií na dne priečinka na batérie.
3. **Obrázok A:** Veko priečinka na batérie **1** znovu nasuňte na prístroj.

### 5.2 Umiestnenie prístroja

- Prístroj postavte na suchú, rovnú plochu.

## 6. Obsluha

---



### **NEBEZPEČENSTVO poranenia!**

- ⊙ Nesiahajte do prístroja a nedotýkajte sa horúcich alebo ostrých dielov.
- 

### 6.1 Uzavretie fóliového obalu

---



#### **VÝSTRAHA pred vecnými škodami!**

- ⊙ Prístroj je dimenzovaný na maximálne 1 minútu nepreerušovanej prevádzky. Následne sa prístroj musí vypnúť na dobu, kým nedosiahne izbovú teplotu.



**UPOZORNENIE:** Podľa možnosti otvorte obal tak, aby vznikli rovné hrany otvoru. Inak ich pred uzavretím zarovnajte nožnicami.

---

Prístroj sa hodí na opätovné uzatváranie existujúceho fóliového obalu s hrúbkou 0,05 – 0,2 mm (napr. vrecúško zemiakových lupienkov alebo gumových medvedíkov).

1. Otočte bezpečnostný oblúk **3** nadol.
2. Horný koniec fóliového obalu zaveďte na koniec prístroja označený symbolom  **2**.
3. Symbolom  **2** označený koniec opatrne stlačte a podržte ho stlačený, kým sa zvarané plochy po pár sekundách nezahrejú.
4. **Obrázok B:** Obal držte jednou rukou. Prístroj rovnomerne potiahnite k druhému okraju obalu a zvarte ho.

## 6.2 Otvorenie fóliového obalu

1. Horný koniec fóliového obalu zaveďte na koniec prístroja označený symbolom  7.
2. Stlačte koniec označený symbolom  7.
3. **Obrázok C:** Zatočte bezpečnostný oblúk **3** nahor. Chráni pred neúmyselným spustením funkcie zvarovania.
4. **Obrázok C:** Obal držte jednou rukou. Druhou rukou potiahnite prístroj od jedného okraja obalu k druhému a narežte ho.

## 7. Čistenie prístroja a starostlivosť oň

---

### VÝSTRAHA!

- ⊙ Nepoužívajte agresívne alebo abrazívne čistiace prostriedky.
  - ⊙ Pred čistením vyberte batérie.
- 
- V prípade potreby prístroj vyčistite mierne navlhčenou utierkou.

## 8. Uskladnenie

---



### NEBEZPEČENSTVO!

⊙ Prístroj uchovávajte mimo dosahu detí.

---

- Zatočte bezpečnostný oblúk **3** nahor. Chráni pred neúmyselným spustením funkcie zvárania.
- Ak prístroj nebudete dlhšie používať, vyberte z neho batérie.
- Magnetické plochy **5** umožnia umiestnenie na vhodných kovových povrchoch.

## 9. Riešenia problémov

Ak by váš prístroj zrazu prestal správne fungovať, skontrolujte ho najprv podľa tohto kontrolného zoznamu. Možno ide len o malý problém, ktorý budete vedieť odstrániť aj vy.

---



### NEBEZPEČENSTVO!

⊙ V žiadnom prípade sa nepokúšajte opraviť prístroj sami.

---

<b>Chyba</b>	<b>Možné príčiny / opatrenia</b>
Prístroj zvára zle alebo vôbec.	<ul style="list-style-type: none"><li>• Sú vybité batérie?</li></ul>

## 10. Likvidácia

Tento produkt podlieha európskej smernici 2012/19/EÚ. Symbol prečiarknutého smetného koša na kolesách znamená, že produkt musí byť odovzdaný do osobitného zberu odpadu v Európskej únii. Platí to pre produkt a všetky diely príslušenstva, ktoré sú označené týmto symbolom.



Označené produkty sa nesmú likvidovať s bežným domácim odpadom, ale musia sa odovzdať na zberné miesto na recykláciu elektrických a elektronických prístrojov.

Tento symbol recyklácie označuje, napr. predmet alebo časti materiálu, ako hodiace sa na recykláciu. Recyklácia pomáha znižovať spotrebu surovín a zaťaženie životného prostredia.



Batérie nepatria do domového odpadu. Vybité batérie sa musia odborne zlikvidovať. Na tento účel sú v obchodoch predávajúcich batérie, ako aj v komunálnych zberniach príslušné nádoby na likvidáciu batérií.



Batérie a akumulátory, ktoré sú označené nasledujúcimi písmenami, obsahujú okrem iného škodlivé látky: Cd (kadmium), Hg (ortuť), Pb (olovo).





### Obal

Ak chcete zlikvidovať obal, dbajte na príslušné predpisy vo vašej krajine týkajúce sa životného prostredia.

# 11. Technické údaje

Model:	SFSGM 1.5 B2
Batérie:	2x typ LR6 AA, 1,5 V 
Max. nepretržitá prevádzka (KB):	1 minúta

## Použité symboly

	S označením CE spoločnosť HOYER Handel GmbH vyhlasuje zhodu ES.
	Tento symbol pripomína, aby ste obal ekologicky zlikvidovali.
	Symbolom recyklácie (3 šípky) sú označené recyklovateľné materiály. Materiál môže byť špecifikovaný recyklačným číslom v strede (tu: 21) a/alebo skratkou (tu: PAPER).
	Jednosmerný prúd
	Ide o recyklovateľný produkt, ktorý podlieha rozšírenej zodpovednosti výrobcu, ako aj povinnosti triedenia odpadu.

Technické zmeny vyhradené.



## **12. Záruka spoločnosti HOYER Handel GmbH**

Vážená zákazníčka, vážený zákazník,  
na tento prístroj sa vzťahuje záruka 3 roky od dátumu kúpy. V prípade výskytu nedostatkov tohto výrobku máte voči predajcovi výrobku zákonom stanovené práva. Tieto zákonom stanovené práva nie sú obmedzené našimi nižšie uvedenými záručnými podmienkami.

### **Záručné podmienky**

Záručná doba začína plynúť od dátumu kúpy. Originálny pokladničný blok si, prosím, uschovajte. Tento blok slúži ako doklad o kúpe.

V prípade, že sa v priebehu troch rokov od dátumu kúpy tohto výrobku vyskytne materiálová alebo výrobná chyba, výrobok pre vás bezplatne opravíme, vymeníme alebo vám vrátime kúpnu cenu – podľa nášho výberu. Toto záručné plnenie predpokladá, že v rámci trojročnej lehoty predložíte nefunkčný prístroj a doklad o kúpe (pokladničný blok) a krátko písomne popíšete, v čom spočíva nedostatok a kedy sa vyskytol.

V prípade, že sa záruka vzťahuje na príslušnú poruchu, obdržíte od nás opravený alebo nový výrobok. Pri oprave alebo výmene výrobku nezačína plynúť nová záručná doba.

### **Záručná doba a zákonná záruka**

Záručná doba sa záručným plnením nepredlžuje. Toto sa vzťahuje aj na vymenené a opravené diely. Prípadné poškodenia a nedostatky existujúce už pri kúpe sa musia nahlásiť ihneď po vybalení. Prípadné opravy po uplynutí záručnej doby budú spoplatnené.

### **Rozsah záruky**

Prístroj bol starostlivo zhotovený podľa prísnych smerníc kvality a pred zaslaním bol dôkladne skontrolovaný.

Záručné plnenie sa vzťahuje na materiál a navýrobné chyby.

**Záruka sa nevzťahuje na namáhané diely, ktoré sú vystavené normálnemu opotrebeniu, na poškodenia krehkých dielov, napr. spínačov, batérií, osvetľovacích prostriedkov alebo iných dielov vyrobených zo skla.**

Táto záruka zaniká, ak bol výrobok poškodený alebo nebol používaný alebo udržiavaný odborne. Pre správne používanie výrobku sa musia presne dodržiavať všetky pokyny uvedené v návode na obsluhu. Účelom použitia a konaniam, ktoré návod na obsluhu neodporúča alebo pred ktorými varuje, je potrebné sa bezpodmienečne vyhýbať.

Výrobok je určený výlučne na súkromné použitie a nie na komerčné účely. V prípade nevhodného a neodborného, príp. násilného zaobchádzania s prístrojom a zásahov, ktoré neboli vykonané našim servisným centrom, záruka zaniká.

### **Postup pri reklamácií**

Pre rýchle spracovanie vašej žiadosti, prosím, postupujte podľa nasledovných pokynov:

- Pri všetkých otázkach majte pripravené číslo výrobku **IAN: 384099\_2107** a pokladničný blok ako doklad o kúpe.
- Číslo artikla nájdete na typovom štítku, ako rytinu, na titulnej stránke návodu (vľavo dole) alebo ako nálepku na zadnej alebo spodnej strane prístroja.
- V prípade, že sa na prístroji vyskytli chyby vo funkcii alebo iné nedostatky, najskôr **telefonicky** alebo **e-mailom** kontaktujte nižšie uvedené servisné centrum.
- Výrobok, ktorý bol označený za nefunkčný, môžete následne spolu s dokladom o kúpe (pokladničný blok) a uvedením, v čom spočíva daný nedostatok a kedy sa objavil, zaslať zdarma na servisnú adresu, ktorá vám bola oznámená.



Na [www.lidl-service.com](http://www.lidl-service.com) si môžete stiahnuť túto a ďalšie príručky, produktové videá a inštalačný softvér.

S týmto QR kódom sa dostanete priamo na stránku Lidl servisu ([www.lidl-service.com](http://www.lidl-service.com)) a po zadaní čísla artikla (IAN)

**384099\_2107** si môžete otvoriť svoj návod na obsluhu.



## **Servisné stredisko**

**SK** Servis Slovensko

Tel.: 0850 232001

E-Mail: [hoyer@lidl.sk](mailto:hoyer@lidl.sk)

**IAN: 384099\_2107**



## **Dodávateľ**

Majte, prosím, na pamäti, že nasledujúca adresa **nie je servisná adresa**: Najskôr kontaktujte vyššie uvedené servisné centrum.

HOYER Handel GmbH

Tasköprüstraße 3



22761 Hamburg

NEMECKO

# Indice

<b>1. Vista general .....</b>	<b>123</b>
<b>2. Uso adecuado .....</b>	<b>125</b>
<b>3. Indicaciones de seguridad .....</b>	<b>125</b>
<b>4. Volumen de suministro .....</b>	<b>128</b>
<b>5. Puesta en servicio .....</b>	<b>129</b>
5.1 Suministro de corriente eléctrica .....	129
5.2 Instalación del aparato.....	129
<b>6. Uso.....</b>	<b>130</b>
6.1 Cerrar un embalaje de plástico .....	130
6.2 Abrir un embalaje de plástico .....	131
<b>7. Limpieza y mantenimiento del aparato .....</b>	<b>131</b>
<b>8. Conservación .....</b>	<b>132</b>
<b>9. Solución de problemas.....</b>	<b>132</b>
<b>10. Eliminación .....</b>	<b>133</b>
<b>11. Datos técnicos .....</b>	<b>134</b>
<b>12. Garantía de HOYER Handel GmbH .....</b>	<b>135</b>

# 1. Vista general

- 1 Tapa del compartimento de las pilas
- 2  Símbolo de "Sellado"
- 3 Varilla de seguridad
- 4 Superficies de sellado
- 5 Superficies magnéticas
- 6 Cuchilla
- 7  Símbolo de "Corte"

# **¡Muchas gracias por su confianza!**

Le felicitamos por haber adquirido esta minienvasadora por sellado.

Para un manejo seguro del aparato y para conocer todas sus prestaciones:

- **Antes de poner en marcha el aparato por primera vez, lea este manual de instrucciones detenidamente.**
- **¡Sobre todo, siga las indicaciones de seguridad!**
- **El aparato solo se debe emplear de la manera descrita en este manual de instrucciones.**
- **Conserve este manual de instrucciones.**
- **En caso de que entregue este aparato a otras personas, adjunte el manual de instrucciones. El manual de instrucciones forma parte del producto.**

¡Esperamos que disfrute de su nueva minienvasadora por sellado!

## ***Símbolos en el aparato***



Este símbolo indica que los materiales señalados de esta forma no alteran el sabor ni el olor de los alimentos.



El símbolo prohíbe introducir las manos en el aparato.

## 2. *Uso adecuado*

Utilice el aparato únicamente para abrir y volver a cerrar un embalaje de plástico existente.

El aparato está concebido para el uso doméstico y no es apto para fines industriales.

## 3. *Indicaciones de seguridad*

### *Indicaciones de advertencia*

En este manual de instrucciones encontrará las siguientes indicaciones de advertencia:



**¡PELIGRO!** Riesgo elevado: la no observación del aviso puede causar lesiones mortales.

**¡ADVERTENCIA!** Riesgo medio: la no observación del aviso puede causar lesiones o daños materiales graves.

**PRECAUCIÓN:** riesgo reducido: la no observación del aviso puede causar lesiones o daños materiales leves.

**NOTA:** circunstancias y particularidades que se deben tener en cuenta al usar el aparato.

## ***Instrucciones para un manejo seguro***

- ⊙ Este aparato puede ser utilizado por niños mayores de 8 años y por personas con las capacidades físicas, sensoriales o mentales disminuidas o que carezcan de la experiencia y/o los conocimientos necesarios, bajo supervisión o habiendo recibido las instrucciones oportunas para el uso seguro del aparato y siendo conscientes del peligro de un uso incorrecto. Los niños no deben jugar con el aparato. Los niños no deben limpiar ni realizar el mantenimiento, salvo que estén bajo supervisión.



### ***PELIGRO para los niños***

- ⊙ El material de embalaje no es ningún juguete. Los niños no deben jugar con las bolsas de plástico. Existe peligro de asfixia.
- ⊙ Guarde el aparato fuera del alcance de los niños.



### ***PELIGRO de lesiones***

- ⊙ No utilice el aparato si presenta daños visibles.
- ⊙ No agarre el aparato ni toque las partes calientes o afiladas.
- ⊙ Para evitar peligros, no realice ninguna modificación en el artículo. Las reparaciones solo las debe realizar un taller especializado o el servicio técnico.





## **PELIGRO por las pilas**

- ⊙ Coloque las pilas con la polaridad en el sentido correcto. Reemplácelas solo por otras pilas del mismo tipo u otro equivalente.
- ⊙ Coloque solo pilas de la misma marca y del mismo tipo, no use pilas nuevas y usadas.
- ⊙ No se deben cortocircuitar los bornes de conexión en el compartimento de las pilas.
- ⊙ Las pilas pueden causar la muerte si se ingieren. Por lo tanto, guarde las pilas fuera del alcance de los niños. Si se ingiere una pila, busque de inmediato asistencia médica.
- ⊙ **¡PELIGRO DE EXPLOSIÓN!** No recargue las pilas o las reactive por otros medios, no las desmonte, no las tire al fuego ni las cortocircuite.
- ⊙ Saque inmediatamente las pilas usadas del aparato, para evitar una fuga en las pilas, que podría causar lesiones.
- ⊙ Retire las pilas del aparato, cuando no lo vaya a utilizar durante mucho tiempo. Podría producirse una fuga en las pilas que dañara el aparato.
- ⊙ No exponga las pilas a condiciones extremas, no las ponga sobre fuentes de calor y presérvelas de la luz solar directa. De lo contrario, existe un alto riesgo de que se produzca una fuga.
- ⊙ Sustituya siempre todas las pilas simultáneamente.
- ⊙ Si se produce una fuga, evite el contacto del fluido con la piel, los ojos o las membranas mucosas. Enjuague inmediatamente las zonas que hayan estado en contacto con el fluido con abundante agua corriente y visite a un médico de inmediato.
- ⊙ Las pilas deben eliminarse de forma adecuada después de ser utilizadas.

## **ADVERTENCIA sobre daños materiales**

- ⊙ No coloque el aparato sobre superficies calientes (p. ej. placas de cocina) o cerca de fuentes de calor o del fuego.
- ⊙ El aparato está concebido para funcionar de forma continua durante un máximo de 1 minuto. Seguidamente hay que desconectar el aparato hasta que se enfríe y alcance la temperatura ambiente.
- ⊙ No utilice detergentes abrasivos o que produzcan arañazos.
- ⊙ Proteja el aparato de los golpes y evite que caiga al suelo.

## **4. Volumen de suministro**

- 1 minienvasadora por sellado
- 2 pilas tipo LR6 AA 1,5 V
- 1 manual de instrucciones

## 5. Puesta en servicio

- Retire todo el material de embalaje.
- Compruebe que el volumen de suministro está completo.

### 5.1 Suministro de corriente eléctrica

---

#### ¡ADVERTENCIA sobre daños materiales!

- ⊙ Coloque las pilas con la polaridad en el sentido correcto (gráfico en la parte inferior del compartimento de las pilas).
- 

1. Retire la tapa del compartimento de las pilas **1** del compartimento de las pilas y levántela.
2. **Ilustración A:** si es necesario, cambie las pilas viejas por unas nuevas. Observe el gráfico para la orientación de las pilas en la parte inferior del compartimento de las pilas.
3. **Ilustración A:** vuelva a colocar la tapa del compartimento de las pilas **1** en el aparato.

### 5.2 Instalación del aparato

- Coloque el aparato sobre una superficie seca y lisa.

## 6. Uso

---



### ¡PELIGRO de lesiones!

- ⊙ No agarre el aparato ni toque las partes calientes o afiladas.
- 

### 6.1 Cerrar un embalaje de plástico

---



#### ¡ADVERTENCIA sobre daños materiales!

- ⊙ El aparato está concebido para funcionar de forma continua durante un máximo de 1 minuto. Seguidamente hay que desconectar el aparato hasta que se enfríe y alcance la temperatura ambiente.

**NOTA:** abra un embalaje de tal manera que los bordes de abertura queden tan rectos como sea posible. De no ser así, recórtelos con unas tijeras para que queden rectos antes del sellado.



---

El aparato se utiliza para volver a cerrar un embalaje de plástico o una bolsa de plástico existentes con un grosor de 0,05 - 0,2 mm (p. ej., bolsa de patatas fritas o gominolas).

1. Desplace hacia abajo la varilla de seguridad **3**.
2. Introduzca el extremo superior de un embalaje de plástico en el extremo del aparato marcado con el símbolo  **2**.
3. Presione cuidadosamente los extremos marcados con el símbolo  **2** uno contra el otro y manténgalos apretados hasta que las superficies de sellado se hayan calentado pasados unos segundos.

4. **Ilustración B:** sujete el embalaje con una sola mano. Pase el aparato de manera uniforme desde un borde del embalaje hasta el otro y séllelo.

## **6.2 Abrir un embalaje de plástico**

1. Introduzca el extremo superior de un embalaje de plástico en el extremo del aparato marcado con el símbolo  **7**.
2. Presione los extremos marcados con el símbolo  **7** uno contra el otro.
3. **Ilustración C:** Desplace hacia arriba la varilla de seguridad **3**. Su cometido es proteger contra una activación accidental de la función de sellado.
4. **Ilustración C:** sujete el embalaje con una sola mano. Con la otra mano, pase el aparato desde un borde del embalaje hasta el otro y córtelo.

## **7. Limpieza y mantenimiento del aparato**

---

### **¡ADVERTENCIA!**

- ⊙ No utilice detergentes abrasivos o que produzcan arañazos.
  - ⊙ Antes de la limpieza, retire las pilas.
- 

- Cuando sea necesario, limpie el aparato con un paño ligeramente humedecido.

## 8. Conservación

---



### ¡PELIGRO!

⊙ Guarde el aparato fuera del alcance de los niños.

---

- Desplace hacia arriba la varilla de seguridad **3**. Su cometido es proteger contra una activación accidental de la función de sellado.
- Retire las pilas del aparato, cuando no lo vaya a utilizar durante mucho tiempo.
- Las superficies magnéticas **5** permiten la colocación sobre superficies metálicas adecuadas.

## 9. Solución de problemas

Si en algún momento el aparato no funciona como es debido, consulte en primer lugar la siguiente lista de comprobación. Es posible que se trate de un problema sin importancia que usted mismo puede solucionar.

---



### ¡PELIGRO!

⊙ No intente reparar el aparato usted mismo en ningún caso.

---

Avería	Posibles causas / medidas a adoptar
El aparato sella mal o no sella.	• ¿Están las pilas descargadas?

## 10. Eliminación

Este producto está sujeto a la Directiva Europea 2012/19/UE. El símbolo del cubo de basura con ruedas tachado significa que en la Unión Europea el producto se debe llevar a un punto de recogida de residuos separado. Esto es válido para el producto y para todos los accesorios que estén marcados con este símbolo. Los productos marcados no se deben eliminar con la basura doméstica normal, sino que deben llevarse a un punto de recogida para el reciclado de aparatos eléctricos y electrónicos.



Este símbolo de reciclaje señala que, p. ej., un objeto o las piezas de un material son aptos para la recuperación. El reciclado ayuda a reducir el consumo de materias primas y a proteger el medio ambiente.



Las pilas no deben tirarse en la basura doméstica. Las pilas gastadas deben eliminarse adecuadamente. Para este fin, en los comercios que distribuyen pilas y en los centros municipales de recogida de desechos se encuentran los correspondientes contenedores para la eliminación de las pilas.



Las pilas y baterías que llevan las siguientes letras contienen las sustancias perjudiciales Cd (cadmio), Hg (mercurio), Pb (plomo), entre otras.





### **Embalaje**

Cuando quiera eliminar el embalaje, siga las correspondientes normas de protección medioambiental vigentes en su país.

# 11. Datos técnicos

Modelo:	SFSGM 1.5 B2
Pilas:	2x tipo LR6 AA, 1,5 V 
Funcionamiento continuo máx. (KB):	1 minuto

## Símbolos empleados

	Mediante el marcado CE, HOYER Handel GmbH declara la conformidad de la UE.
	Este símbolo recuerda que el embalaje debe eliminarse de forma respetuosa con el medio ambiente.
	Los materiales reciclables están marcados con el símbolo de reciclaje (3 flechas). El material puede especificarse mediante el número de reciclaje en el centro (aquí: 21) y/o una abreviatura (aquí: PAP).
	Corriente continua
	Se trata de un producto reutilizable sujeto a la responsabilidad ampliada del fabricante así como a la separación de residuos.

Reserva de modificaciones técnicas.



## **12. Garantía de HOYER Handel GmbH**

Estimado cliente,

Este aparato tiene un plazo de garantía de 3 años desde la fecha de compra. Si el producto presenta algún problema, usted tiene unos derechos legales de garantía frente al vendedor. Estos derechos legales de garantía no quedan limitados por nuestra garantía.

### **Condiciones de garantía**

El periodo de garantía comienza con la fecha de compra. Por favor, conserve su recibo de compra original para futuras referencias. Este documento es necesario como prueba de compra.

Si después de los tres primeros años desde la fecha de compra de este producto aparece un defecto del material o de fabricación, nosotros lo repararemos o reemplazaremos (a nuestro criterio) de forma gratuita o le reembolsaremos el precio de compra. Esta garantía exige que en el plazo de tres años se presenten el producto defectuoso y el comprobante de compra (recibo), junto con una breve descripción por escrito de la deficiencia y de cuándo ha ocurrido.

Si el defecto está cubierto por nuestra garantía, usted recibirá el producto reparado o un nuevo producto. Con la reparación o sustitución del producto no se iniciará un nuevo periodo de garantía.

### **Periodo de garantía y reclamaciones legales**

La garantía legal no extiende el periodo de garantía comercial. Esto también se aplica a las piezas sustituidas y reparadas. Los posibles daños o defectos que se observen al desempaquetar el producto, deben ser comunicados inmediatamente. Después de la expiración del período de garantía, habrán de abonarse las reparaciones que sea necesario realizar.

### **Cobertura de la garantía**

El aparato ha sido fabricado conforme a unas directivas de calidad estrictas y ha sido comprobado y controlado antes de su entrega.

La garantía cubre los defectos del material o de fabricación.

**Quedan excluidas de la garantía las piezas de desgaste que están expuestas al desgaste normal y los daños en piezas frágiles, p. ej., interruptores, baterías, lámparas u otras piezas fabricadas en vidrio.**

Esta garantía dejará de tener validez si se daña el producto por un uso indebido o inadecuado o si el producto ha sido manipulado. Para garantizar un uso adecuado del producto deben observarse estrictamente todas las indicaciones que figuran en el manual de instrucciones. Deberá evitarse el uso indebido y deberán observarse las indicaciones de seguridad que figuran en el manual de instrucciones.

El producto está concebido exclusivamente para el uso doméstico, no para el uso industrial. Si se realiza un uso indebido o inadecuado, si se aplica violencia o si alguien distinto a nuestro servicio técnico autorizado repara el aparato, la garantía dejará de tener validez.

### ***Tramitación de la garantía***

Para garantizar la rapidez en la tramitación de su reclamación, por favor, siga las siguientes instrucciones:

- Indique en su solicitud el siguiente número de artículo **IAN: 384099\_2107** y tenga preparado el recibo como justificante de la compra.
- Encontrará el número de artículo grabado en la placa de características, en la portada de las instrucciones (abajo a la izquierda) o en una etiqueta adhesiva en la parte posterior o inferior del aparato.
- Si aparece algún fallo en el funcionamiento o algún otro defecto, póngase en contacto **por teléfono** o por **correo electrónico** con el servicio técnico que figura más abajo.
- Puede enviar el producto defectuoso de forma gratuita a la dirección del servicio técnico proporcionada, adjuntando el comprobante de compra (recibo) y la descripción de la deficiencia, especificando cuándo se ha producido.



En [www.lidl-service.com](http://www.lidl-service.com) puede usted descargar este manual y muchos otros, junto con vídeos de productos y software de instalación. Con este código QR accederá directamente a la página de servicio de Lidl ([www.lidl-service.com](http://www.lidl-service.com)) y podrá abrir su manual de instrucciones introduciendo el número de artículo (IAN) **384099\_2107**.



### **Servicio técnico**

**(ES)** Servicio España  
Tel.: 900 984989 (gratuito)  
E-Mail: [hoyer@lidl.es](mailto:hoyer@lidl.es)

**IAN: 384099\_2107**



### **Distribuidor**

Tenga en cuenta que esta dirección **no es la dirección del servicio técnico**. Póngase en contacto primero con la dirección del servicio técnico arriba mencionada.

HOYER Handel GmbH  
Tasköprüstraße 3  
22761 Hamburg  
ALEMANIA

# Indhold

<b>1. Oversigt.....</b>	<b>139</b>
<b>2. Brug i overensstemmelse med formålet.....</b>	<b>141</b>
<b>3. Sikkerhedsanvisninger.....</b>	<b>141</b>
<b>4. Leveringsomfang .....</b>	<b>144</b>
<b>5. Ibrugtagning.....</b>	<b>145</b>
5.1 Strømforsyning .....	145
5.2 Opstilling af apparatet.....	145
<b>6. Betjening .....</b>	<b>146</b>
6.1 Lukning af en folieemballage .....	146
6.2 Åbning af en folieemballage.....	147
<b>7. Rengøring og pleje af apparatet .....</b>	<b>147</b>
<b>8. Opbevaring .....</b>	<b>148</b>
<b>9. Fejlfinding.....</b>	<b>148</b>
<b>10. Bortskaffelse.....</b>	<b>149</b>
<b>11. Tekniske data .....</b>	<b>150</b>
<b>12. HOYER Handel GmbHs garanti.....</b>	<b>151</b>

# 1. **Oversigt**

- 1 Batteridæksel
- 2  Symbol „Sammensvejsning“
- 3 Sikkerhedsbøjle
- 4 Svejseflader
- 5 Magnetflader
- 6 Klinge
- 7  Symbol „Skære op“

# Mange tak for dit køb!

Tillykke med dit nye foliesvejseapparat mini.

For at opnå en sikker omgang med apparatet og for at finde ud af, hvad det kan yde:

- **Læs denne betjeningsvejledning grundigt igennem inden den første ibrugtagning.**
- **Følg frem for alt sikkerhedsanvisningerne!**
- **Apparatet må kun betjenes som beskrevet i denne betjeningsvejledning.**
- **Gem denne betjeningsvejledning.**
- **Hvis apparatet gives videre til en anden bruger, beder vi dig vedlægge denne betjeningsvejledning. Betjeningsvejledningen er en del af produktet.**

Vi ønsker dig god fornøjelse med dit nye foliesvejseapparat mini!

## Symboler på apparatet



Dette symbol angiver, at således mærkede materialer ikke ændrer fødevarers smag eller lugt.



Dette symbol advarer mod at gribe ind i apparatet.

## 2. Brug i overensstemmelse med formålet

Brug udelukkende apparatet til åbning og genlukning af en eksisterende folieemballage.

Apparatet er beregnet til privat brug og må ikke bruges til erhvervmæssige formål.

## 3. Sikkerhedsanvisninger

### Advarselshenvisninger

Hvor det er påkrævet, anvendes følgende advarselshenvisninger i denne betjeningsvejledning:



**FARE!** Høj risiko: manglende overholdelse af advarslen kan forårsage skader på liv og lemmer.

**ADVARSEL!** Moderat risiko: ignorering af advarslen kan medføre personskader eller alvorlige materielle skader.

**FORSIGTIG!** lav risiko: ignorering af advarslen kan medføre lettere personskader eller materielle skader.

**ANVISNING!** forhold og særlige detaljer, som skal overholdes ved brug af apparatet.

## **Anvisninger om sikker brug**

- ⊙ Dette apparat kan benyttes af børn fra 8 år og af personer med indskrænkede fysiske, sensoriske eller psykiske evner eller manglende erfaring og/eller manglende viden, hvis disse er under opsyn eller er blevet undervist i en sikker brug af apparatet og har forstået de deraf resulterende farer. Børn må ikke lege med apparatet. Rengøring og brugervenligeholdelse må ikke udføres af børn, undtagen hvis de er under opsyn.
- ⊙ Apparatet skal holdes væk fra børn under 8 år.



### **FARE for børn**

- ⊙ Emballage er ikke legetøj. Børn må ikke lege med plastikposerne. Der er fare for at blive kvælt.
- ⊙ Opbevar apparatet utilgængeligt for børn.



### **FARE for kvæstelser**

- ⊙ Anvend ikke apparatet, hvis det har synlige beskadigelser.
- ⊙ Grib ikke ind i apparatet og berør ikke varme eller skarpe dele.
- ⊙ For at undgå farer må der ikke foretages ændringer på apparatet. Få altid kun reparationer udført på et autoriseret specialværksted eller i servicecentret.





## **FARE pga. batterier**

- ⊙ Vær ved ilægning af batterierne opmærksom på den rigtige polaritet. Udskiftning kun med den samme eller en ligeværdig type.
- ⊙ Anvend kun batterier af samme mærke og type og anvend ikke brugte og nye batterier sammen.
- ⊙ Tilslutningsklemmerne i batterirummet må ikke kortsluttes.
- ⊙ Batterier kan være livsfarlige, hvis de sluges. Opbevar derfor batterier utilgængeligt for småbørn. Blev der slugt et batteri, skal der straks opsøges læge.
- ⊙ **EKSPLOSIONSFARE!** Batterier må ikke oplades eller reaktiveres med andre midler, ikke skilles ad, ikke kastes i ilden eller kortsluttes.
- ⊙ Fjern altid straks brugte batterier fra apparatet, da disse kan løbe ud og forårsage skader.
- ⊙ Fjern batterierne fra apparatet, hvis du ikke vil benytte det i længere tid. Batterierne kan løbe ud og forårsage skader på apparatet.
- ⊙ Udsæt ikke batterierne for ekstreme forhold, læg dem ikke på radiatorer og udsæt dem ikke for direkte sollys. Overholdes disse forholdsregler ikke, øges risikoen for, at batteriet lækker.
- ⊙ Udskift altid alle batterier på en gang.
- ⊙ Er der løbet batterisyre ud, skal du undgå kontakt med hud, øjne og slimhinder. Skyl ved kontakt med syre straks de pågældende steder med rigeligt rent vand og opsøg omgående læge.
- ⊙ Batterier skal bortskaffes forskriftsmæssigt efter brugen.

## **ADVARSEL mod materielle skader**

- ⊙ Stil aldrig apparatet på varme flader (f.eks. kogeplader) eller i nærheden af varmekilder eller åben ild.
- ⊙ Apparatet er konstrueret til en driftstid på maksimalt 1 minut uden afbrydelse. Derefter skal apparatet forblive slukket, indtil det er kølet af til rumtemperatur.
- ⊙ Brug aldrig aggressive eller skurende rengøringsmidler.
- ⊙ Beskyt apparatet mod stød og pas på ikke at tabe det.

## **4. Leveringsomfang**

- 1 foliesvejsesapparat mini
- 2 batterier type LR6, AA, 1,5 V
- 1 betjeningsvejledning

## 5. Ibrugtagning

- Fjern al emballage.
- Kontrollér, om leveringsomfanget er komplet.

### 5.1 Strømforsyning

---

#### **ADVARSEL mod materielle skader!**

- ⊙ Vær ved ilægning af batterierne opmærksom på den rigtige polaritet. (tegning i bunden af batterirummet).
- 

1. Skub batteridækslet **1** af batterihuset og løft det af.
2. **Fig. A:** udskift de gamle batterier med nye. Bemærk tegningen til placering af batterierne i bunden af batterirummet.
3. **Fig. A:** skub igen batteridækslet **1** på apparatet.

### 5.2 Opstilling af apparatet

- Stil apparatet på et tørt, jævnt underlag.

## 6. Betjening

---



### **FARE for kvæstelser!**

- ⊙ Grib ikke ind i apparatet og berør ikke varme eller skarpe dele.
- 

### 6.1 Lukning af en folieemballage

---



#### **ADVARSEL mod materielle skader!**

- ⊙ Apparatet er konstrueret til en driftstid på maksimalt 1 minut uden afbrydelse. Derefter skal apparatet forblive slukket, indtil det er kølet af til rumtemperatur.



**ANVISNING:** åbn om muligt emballagen således, at man får lige åbningskanter. Ellers skal du rette dem til med en saks inden lukningen.

---

Apparatet egner sig til genlukning af en eksisterende folieemballage eller plastikpose med en tykkelse på 0,05 – 0,2 mm (f.eks. en chips- eller vingummipose).

1. Sving sikkerhedsbøjlen **3** ned.
2. Placer den øverste ende af en folieemballage på den med symbol  **2** mærkede ende af apparatet.
3. Tryk den med symbol  **2** mærkede ende forsigtigt sammen og hold denne trykket sammen indtil svejsefladerne efter et par sekunder er varmet op.
4. **Fig. B:** hold emballagen fast med én hånd. Træk så apparatet ensartet fra den siden af emballagen til den anden og svejs denne sammen.

## 6.2 Åbning af en folieemballage

1. Placer den øverste ende af en folieemballage på den med symbol  7 mærkede ende af apparatet.
2. Tryk den med symbol  7 mærkede ende sammen.
3. **Bild C:** sving sikkerhedsbøjlen **3** op. Den beskytter mod utilsigtet udløsning af svejsefunktionen.
4. **Fig. C:** hold emballagen fast med én hånd. Træk så apparatet med den anden hånd fra den siden af emballagen til den anden og skær denne op.

## 7. Rengøring og pleje af apparatet

---

### ADVARSEL!

- ⊙ Brug aldrig aggressive eller skurende rengøringsmidler.
  - ⊙ Fjern batterierne inden rengøring.
- 
- Tør efter behov apparatet af med en let fugtig klud.

## 8. Opbevaring

---



### **FARE!**

⊙ Opbevar apparatet utilgængeligt for børn.

---

- Sving sikkerhedsbøjlen **3** op. Den beskytter mod utilsigtet udløsning af svejsefunktionen.
- Fjern batterierne fra apparatet, hvis du ikke benytter det i længere tid.
- Magnefladerne **5** muliggør anbringelse på egnede metaloverflader.

## 9. Fejlfinding

Hvis dit apparat ikke fungerer som ønsket, skal du først gå den følgende tjekliste igennem. Måske er der kun tale om et mindre problem, som du selv kan løse.

---



### **FARE!**

⊙ Forsøg under ingen omstændigheder selv at reparere apparatet.

---

<b>Fejl</b>	<b>Mulige årsager / foranstaltninger</b>
Apparatet svejser dårligt eller slet ikke.	<ul style="list-style-type: none"><li>• Er batterierne opbrugte?</li></ul>

## 10. Bortskaffelse

Dette produkt er underlagt det europæiske direktiv 2012/19/EU. Symbolet med den overstregede skraldespand på hjul betyder, at produktet inden for den Europæiske Union skal tilføres en separat affaldsindsamling. Det gælder produktet og alt tilbehør, som er markeret med symbolet. Mærkede produkter må ikke bortskaffes med det normale husholdningsaffald, men skal afleveres til et modtagelsessted for genbrug af elektriske og elektroniske apparater.



Dette genbrugs-symbol markerer f. eks. en genstand eller materialedele, der er værdifulde til genanvendelse. Genbrug er med til at reducere forbruget af råstoffer og aflaste miljøet.



Batterier må ikke kommes i skraldespanden. Brugte batterier skal bortskaffes korrekt. De kan afleveres i særlige batteribeholdere, der er opstillet i forretninger, der sælger batterier, samt på kommunens samlesteder.



(Genopladelige) batterier, som er forsynet med følgende bogstaver, indeholder bl.a. de skadelige stoffer: Cd (cadmium), Hg (kviksølv), Pb (bly).





## Emballage

Når du vil bortskaffe emballagen, skal du være opmærksom på de tilsvarende miljøbestemmelser i dit land.

# 11. Tekniske data

Model:	SFSGM 1.5 B2
Batterier:	2x type LR6 AA, 1,5 V 
Maks. kontinuerlig køretid (KB):	1 minut

## Anvendte symboler

	Med CE-mærkning erklærer HOYER Handel GmbH EU-konformiteten.
	Dette symbol minder om, at bortskaffe emballagen miljøvenligt.
	Med genbrugssymbolet (3 pile) markeres, at materialerne kan genbruges. Materialet kan specificeres via genbrugsnummeret i midten (her: 21) og/eller en forkortelse (her: PAP).
	Jævnstrøm
	Det drejer sig om et genanvendeligt produkt, der er underlagt det udvidede producentansvar samt affaldssortering.

Ret til tekniske ændringer forbeholdes.



## **12.HOYER Handel GmbHs garanti**

Kære kunde.

Du har 3 års garanti fra købsdatoen på dette apparat. I tilfælde af mangler på dette produkt gælder de lovpligtige rettigheder for dig i forhold til sælgeren af produktet. Disse lovpligtige rettigheder bliver ikke begrænset af vores i efterfølgende nævnte stillede garanti.

### **Garantibetingelser**

Garantifristen starter på købsdatoen. Den originale kvittering bedes opbevaret godt. Dette bilag er nødvendigt for dokumentering af købet. Hvis der inden for 3 år fra købsdatoen skulle opstå en materiale- eller fabriktionsfejl på dette produkt, vil produktet – efter vores valg – blive repareret eller udskiftet af os uden udgifter for dig eller du får dine penge igen. Denne garantiydelse forudsætter, at det defekte apparat og købsbilaget (kvitteringen) foreligger inden for den 3-årige tidsfrist, og at det skriftligt bliver kortfattet beskrevet, hvori fejlen består, og hvornår denne er opstået.

Hvis defekten er dækket af vores garanti, modtager du det reparerede produkt retur eller et helt nyt produkt. I forbindelse med reparation eller udskiftning af produktet starter der ikke en ny garantiperiode.

### **Garantiperiode og lovpligtige krav ved fejl**

Garantiperioden bliver ikke forlænget som følge af garantiydelsen. Dette gælder også for udskiftede og reparerede dele. Eventuelle skader og mangler, der allerede forefindes ved købet, skal omgående meddeles efter udpakningen. Reparationer, der indtræffer efter garantiperiodens udløb, er for kundens regning.

### **Garantidækning**

Apparatet er blevet omhyggeligt fremstillet efter strenge kvalitetsretningslinjer og kontrolleret samvittighedsfuldt inden leveringen. Garantien gælder for materiale- eller fabriktionsfejl.

**Denne garanti omfatter ikke sliddele, der er udsat for normalt slid og for skader på skrøbelige dele, f.eks. kontakter, batterier, lyskilder eller dele, der er fremstillet af glas.**

Denne garanti dækker ikke, hvis det beskadigede produkt ikke er blevet anvendt til formålet eller ikke er blevet passet. For at anvende produktet korrekt, skal alle de anførte anvisninger i betjeningsvejledningen nøje overholdes. Anvendelsesformål og handlinger, der frarådes i betjeningsvejledningen, eller som der advares imod, skal ubetinget undgås.

Produktet er udelukkende bestemt til privat brug og ikke til erhvervmæssigt brug. Ved misligholdelse og uhensigtsmæssig behandling, brug af vold og ved indgreb, som ikke er blevet udført af vores autoriserede service-center, ophører garantien.

### **Afvikling af en garantisag**

For at sikre en hurtig behandling af dit anliggende, bedes du gå frem efter følgende anvisninger:

- Hav i forbindelse med alle forespørgsler artikelnummeret **IAN: 384099\_2107** og kvitteringen som dokumentering for købet parat.
- Varenummeret finder du på typeskiltet, som en gravering, på forsiden af din vejledning (forneden til venstre) eller som etiket apparatets bag- eller underside.
- Hvis der skulle forekomme funktionsfejl eller specielle mangler, skal du først kontakte efterfølgende nævnte service-center **telefonisk** eller pr. **e-mail**.
- Et defekt produkt, der er dækket af garantien, kan du derefter portofrit fremsende til den oplyste service-adresse, med vedhæftning af købsbilaget (kvitteringen) og angivelse af, hvori fejlen består, samt hvornår denne er opstået.



På [www.lidl-service.com](http://www.lidl-service.com) kan du downloade denne og mange flere håndbøger, produktvideoer og softwaren for installation.

Med denne QR-Code kommer du direkte ind på Lidl-service-siden ([www.lidl-service.com](http://www.lidl-service.com)) og kan ved at indtaste artikelnummeret (IAN) **384099\_2107** åbne din betjeningsvejledning.



## **Service-center**

**DK** Service Danmark

Tel.: 32 710005

E-Mail: [hoyer@lidl.dk](mailto:hoyer@lidl.dk)

**IAN: 384099\_2107**



## **Leverandør**

Bemærk venligst, at den følgende adresse **ikke er en service-adresse**.  
Kontakt først det ovennævnte service-center.

HOYER Handel GmbH

Tasköprüstraße 3

22761 Hamburg

TYSKLAND