



MULTIFUNKTIONSBRAUSE-SET MIT BRAUSESTANGE / MULTIFUNCTION SHOWER HEAD WITH SHOWER RAIL / DOUCHETTE MULTIFONCTION AVEC BARRE DE DOUCHE

DE AT CH

MULTIFUNKTIONSBRAUSE-SET MIT BRAUSESTANGE

Montage- und Sicherheitshinweise

GB IE

MULTIFUNCTION SHOWER HEAD WITH SHOWER RAIL

Assembly and safety advice

FR BE

DOUCHETTE MULTIFONCTION AVEC BARRE DE DOUCHE

Instructions de montage et consignes de sécurité

NL BE

MULTIFUNCTIONELE DOUCHEKOP- SET MET DOUCHESTANG

Montage- en veiligheidsinstructies

PL

WIELOFUNKCYJNY KOMPLET PRYSZNICOWY Z DRAŻKIEM

Wskazówki dotyczące montażu oraz bezpieczeństwa

CZ

MULTIFUNKČNÍ ŠPRCHA SE ŠPRCHOVOU TYČÍ

Pokyny k montáži a bezpečnostní pokyny

SK

MULTIFUNKČNÁ ŠPRCHA S TYČOU - SÚPRAVA

Pokyny pre montáž a bezpečnosť

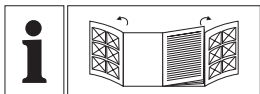

DE/AT/CH	Montage- und Sicherheitshinweise	Seite	5
GB/IE	Assembly and safety advice	Page	8
FR/BE	Instructions de montage et consignes de sécurité	Page	11
NL/BE	Montage- en veiligheidsinstructies	Pagina	14
PL	Wskazówki dotyczące montażu oraz bezpieczeństwa	Strona	17
CZ	Pokyny k montáži a bezpečnostní pokyny	Strana	20
SK	Pokyny pre montáž a bezpečnosť	Strana	23

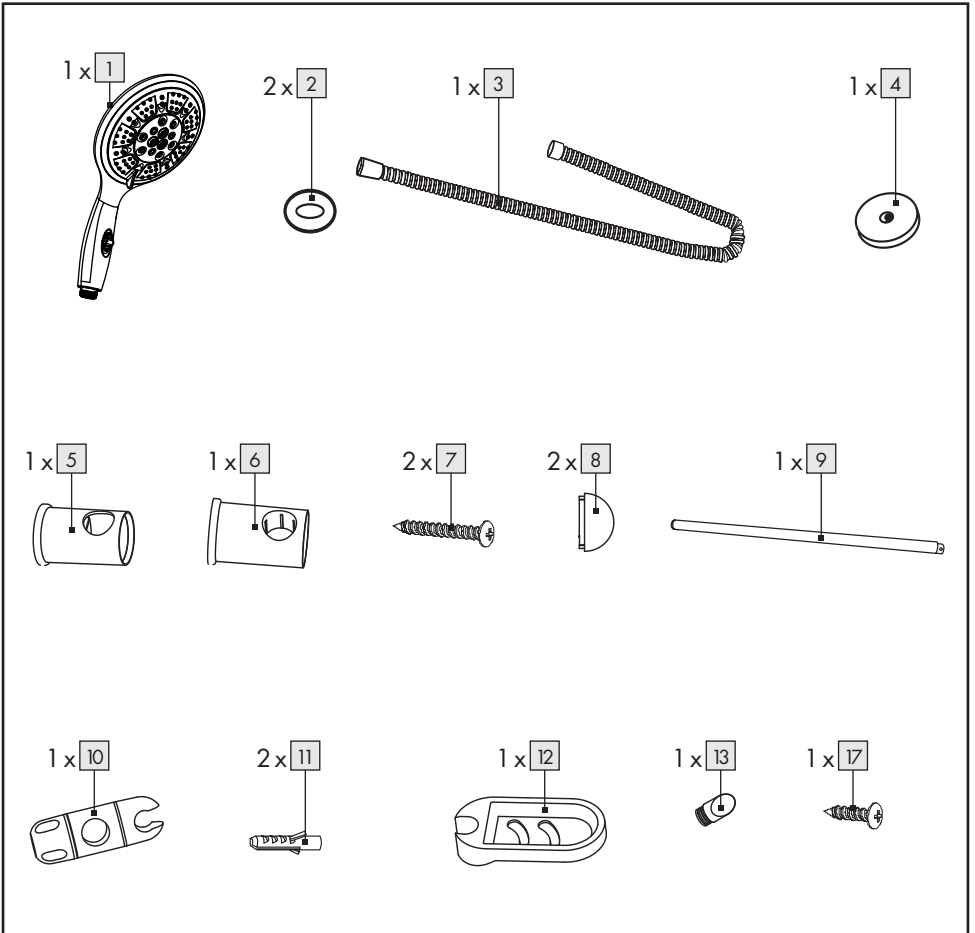
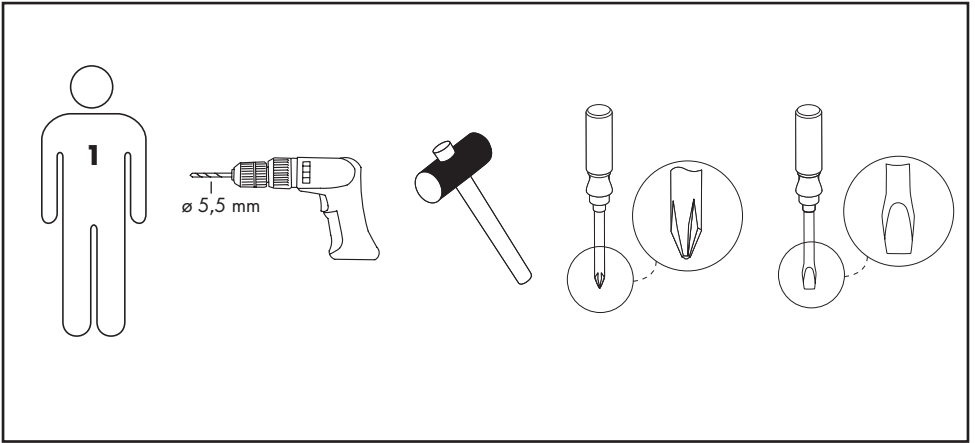

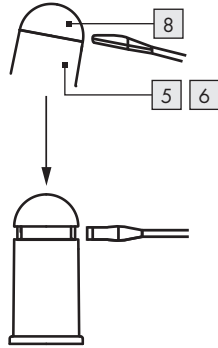
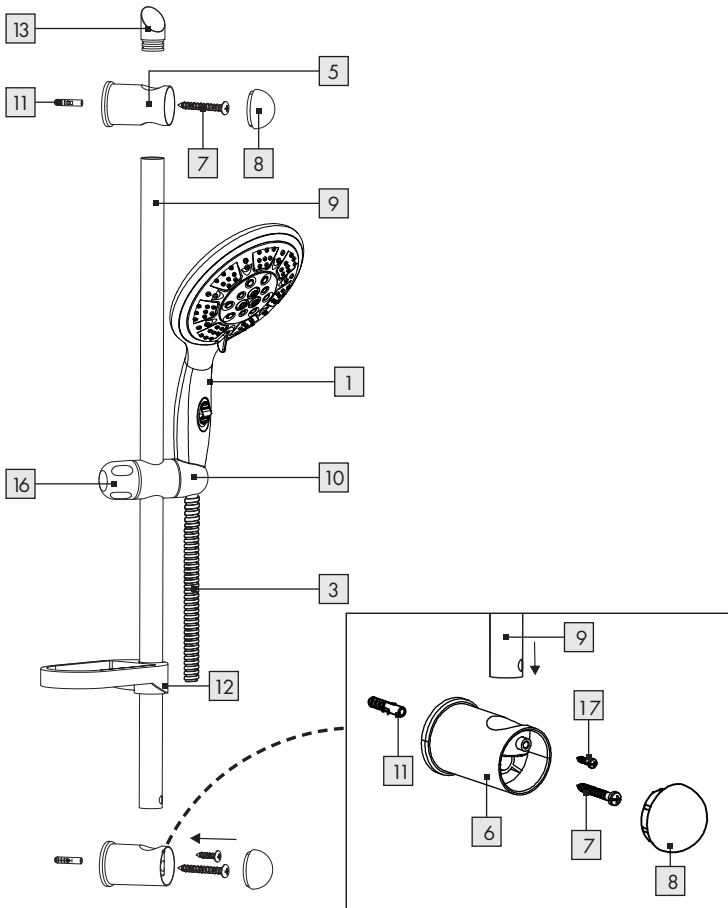
A**B**

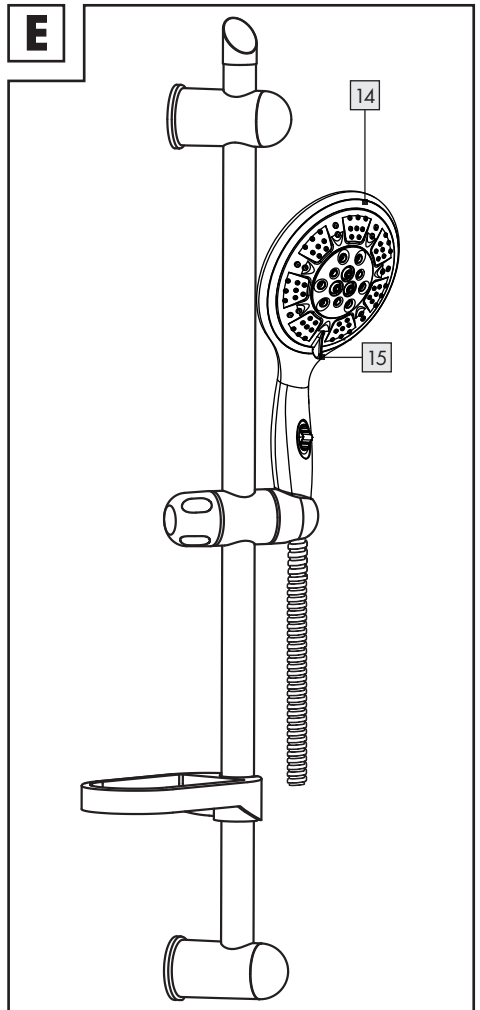
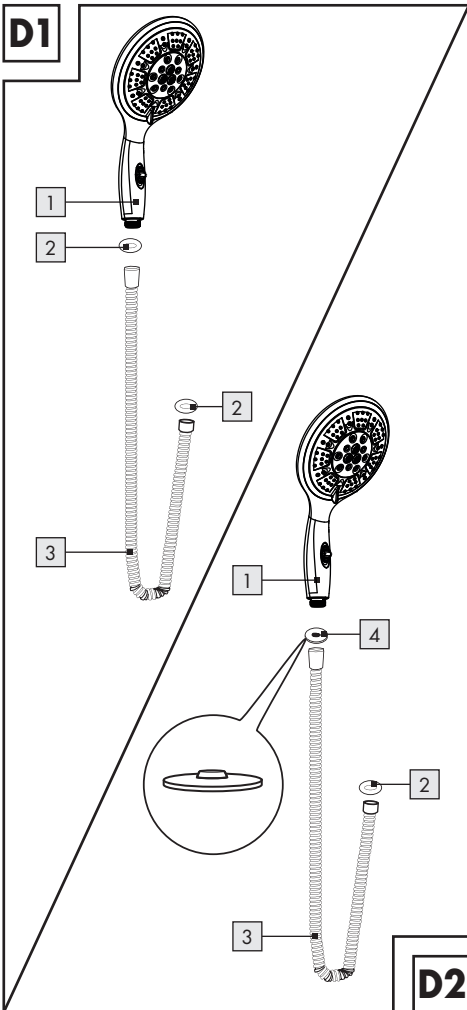
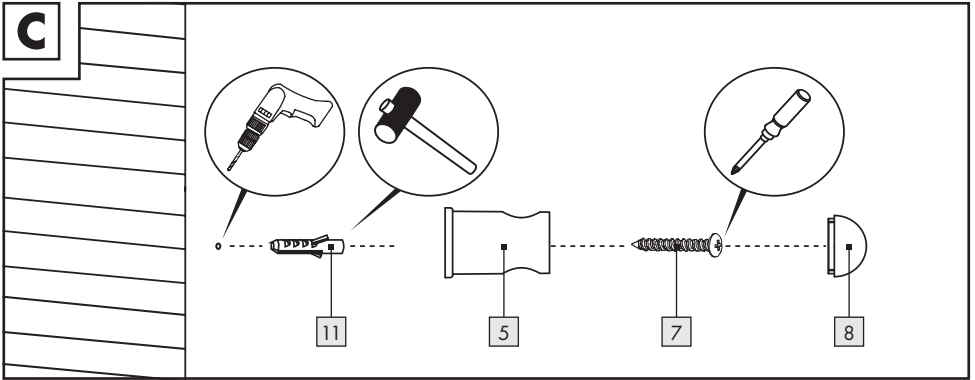

MULTIFUNKTIONSBRAUSE-SET MIT BRAUSESTANGE

● **Einleitung**

Wir beglückwünschen Sie zum Kauf Ihres neuen Produkts. Sie haben sich damit für ein hochwertiges Produkt entschieden. Machen Sie sich vor der ersten Inbetriebnahme mit dem Produkt vertraut. Lesen Sie hierzu aufmerksam die nachfolgende Bedienungsanleitung und die Sicherheitshinweise. Benutzen Sie das Produkt nur wie beschrieben und für die angegebenen Einsatzbereiche. Bewahren Sie diese Anleitung an einem sicheren Ort auf. Händigen Sie alle Unterlagen bei Weitergabe des Produktes an Dritte mit aus.

● **Bestimmungsgemäße Verwendung**

Dieses Produkt ist für alle druckfesten Warmwassersysteme wie Zentralheizung, Durchlauferhitzer, Druckboiler o.ä. geeignet. Nicht geeignet ist es für Niederdruck-Warmwasserbereiter wie z.B. Holz- oder Kohlebadeöfen, Öl- oder Gasbadeöfen, offene Elektrospeicher. Im Zweifelsfall wenden Sie sich bitte an einen Installateur oder Fachberater. Das Produkt ist nur zur Eigenanwendung, nicht für den medizinischen oder kommerziellen Gebrauch vorgesehen. Für durch unsachgemäße Verwendung entstandene Schäden übernimmt der Hersteller keine Haftung.

● **Teilebeschreibung**

- 1 Handbrause
- 2 Dichtung
- 3 Brauseschlauch
- 4 Wasserspareinsatz
- 5 Obere Wandhalterung
- 6 Untere Wandhalterung
- 7 Schraube (ca. \varnothing 3,6 x 34 mm)
- 8 Abdeckkappe
- 9 Brausestange
- 10 Handbrausehalterung
- 11 Dübel (ca. \varnothing 6 mm)

- 12 Seifenschale
- 13 Abdeckkappe
- 14 Brauseteller
- 15 Handbrausehebel
- 16 Einstellrad
- 17 Schraube (ca. \varnothing 3,8 x 10 mm)

● **Technische Daten**

Handbrause:	ca. 28,5 x 15 cm (H x \varnothing), 5-fach verstellbar
Brausestange:	ca. 70 cm, Metall
Brauseschlauch:	ca. 150 cm, Metall, G 1/2"-Standardanschluss (ca. 21 mm)
Minimaler Betriebsdruck:	1,5 bar



Sicherheitshinweise



Vermeiden Sie Verletzungsgefahr!

- ⚠ VORSICHT! VERLETZUNGSGEFAHR!**
Stellen Sie sicher, dass alle Teile unbeschädigt und sachgerecht montiert sind. Bei unsachgemäßer Montage besteht Verletzungsgefahr. Beschädigte Teile können die Sicherheit und Funktion beeinflussen.
- ⚠ VORSICHT! VERBRÜHUNGSGEFAHR!**
Achten Sie bei der Warmwassereinstellung darauf, dass die Temperatur des Wassers nicht zu heiß eingestellt ist.
- ⚠ VORSICHT! VERBRÜHUNGSGEFAHR!**
Durch Verwenden der Wasserstoppfunktion kann sich die Temperatur des austretenden Wassers verändern. Prüfen Sie bitte die Wassertemperatur, bevor Sie sich unter den Wasserstrahl stellen.
- ⚠ VORSICHT! VERBRÜHUNGSGEFAHR!**
Durch Verstellen der Handbrause **1** kann sich die Temperatur des austretenden Wassers verändern. Prüfen Sie bitte erst die Wassertemperatur, bevor Sie sich unter den Wasserstrahl stellen.

- Verwenden Sie die Brausestange **9** nicht, um sich daran festzuhalten oder abzustützen. Die Befestigungsmaterialien und die Brausestange **9** selbst sind für die dabei auftretenden Lasten nicht ausgelegt.



Vermeiden Sie Sachbeschädigungen!

- Lassen Sie die Montage nur durch fachkundige Personen durchführen!
- Überprüfen Sie vor der Wandmontage, ob die gewählte Wand zum Tragen des Brausestangen-Sets geeignet ist. Erkundigen Sie sich gegebenenfalls im Fachhandel.
- **Vorsicht, Wasserschaden!** Vergewissern Sie sich vor dem Bohren, dass sich keine Rohre an der Bohrstelle befinden.
- Achten Sie darauf, dass alle Dichtungen **2** einen korrekten Sitz haben.
- Bitte beachten Sie, dass die Dichtungen **2** Verschleißteile sind, welche von Zeit zu Zeit ausgetauscht werden müssen.
- Informieren Sie sich vor der Wandmontage über das geeignete Montagematerial für Ihre Wand. Für die Wandmontage haben wir Montagematerial beigelegt, das für übliches, festes Mauerwerk geeignet ist.



Hinweis: Die Handbrause **1** verfügt über eine Wasserstopp-Funktion: Geringes Nachlaufen des Wassers erinnert daran, die Dusche abzustellen.

Montage



Hinweise:

- Setzen Sie bei Armaturen mit 26,4 mm (G 3/4"-Anschluss bitte ein Adapterstück mit 26,4 mm (G 3/4"-Innengewinde und 21 mm (G 1/2"-Außengewinde ein. Dieses Adapterstück erhalten Sie in jedem Baumarkt oder Sanitärhandel.
- Zum Lieferumfang Ihres Brausestangen-Sets gehört ein Wasserspareinsatz **4**.
- Die konische Mutter des Brauseschlauches ist frei drehbar, um Verdrehungen zu vermeiden.

Bedienung

Handbrause einstellen

- Stellen Sie die Höhe der Handbrausenhalterung **10** mittels des Einstellrads **16** ein.
- Stellen Sie den Neigungswinkel der Handbrause **1** über die Handbrausehalterung **10** individuell ein.

Brause-Funktionen

- Stellen Sie durch Drehen des Handbrausehebels **15** die gewünschte Funktion der Handbrause **1** ein (siehe Abb. E).

Die Handbrause **1** verfügt über folgende Funktionen:

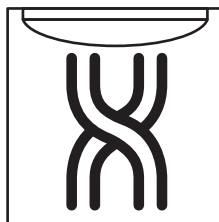

Massage

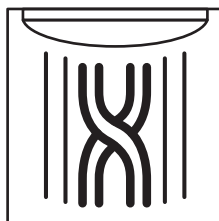

Regen + Massage

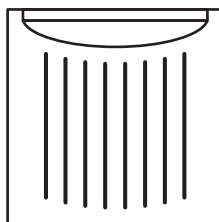

Regen

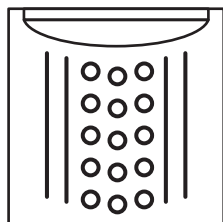

Mischstrahl

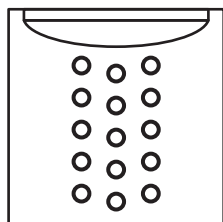

Weicher Strahl

● Wasserspareinsatz

Durch die Verwendung des Wasserspareinsatzes **4** wird der Wasserdurchfluss reduziert. Dies kann Auswirkungen auf die Funktionstüchtigkeit Ihres Durchlauferhitzers haben. Ist der Wasserdurchfluss zu gering, schaltet sich Ihr Durchlauferhitzer automatisch ab.

● Reinigung und Pflege

- Reinigen Sie das Produkt mit einem feuchten, weichen Tuch und ggf. mit einem milden Reinigungsmittel.
- Entfernen Sie Kalkablagerungen am Brausestangen-Set mittels eines handelsüblichen Kalkentferners. Beachten Sie dabei die Gebrauchsanleitung Ihres Reinigers.

● Entsorgung

Die Verpackung besteht aus umweltfreundlichen Materialien, die Sie über die örtlichen Recyclingstellen entsorgen können.

Möglichkeiten zur Entsorgung des ausgedienten Produkts erfahren Sie bei Ihrer Gemeinde- oder Stadtverwaltung.

● Garantie

Das Produkt wurde nach strengen Qualitätsrichtlinien sorgfältig produziert und vor Anlieferung gewissenhaft geprüft. Im Falle von Mängeln dieses Produkts stehen Ihnen gegen den Verkäufer des Produkts gesetzliche Rechte zu. Diese gesetzlichen Rechte werden durch unsere im Folgenden dargestellte Garantie nicht eingeschränkt.

Sie erhalten auf dieses Produkt 3 Jahre Garantie ab Kaufdatum. Die Garantiefrist beginnt mit dem Kaufdatum. Bitte bewahren Sie den Original-Kassenbon gut auf. Diese Unterlage wird als Nachweis für den Kauf benötigt.

Tritt innerhalb von 3 Jahren ab dem Kaufdatum dieses Produkts ein Material- oder Fabrikationsfehler auf, wird das Produkt von uns – nach unserer Wahl – für Sie kostenlos repariert oder ersetzt. Diese Garantie verfällt, wenn das Produkt beschädigt, nicht sachgemäß benutzt oder gewartet wurde.

Die Garantieleistung gilt für Material- oder Fabrikationsfehler. Diese Garantie erstreckt sich nicht auf Produktteile, die normaler Abnutzung ausgesetzt sind (z. B. Batterien) und daher als Verschleißteile angesehen werden können oder Beschädigungen an zerbrechlichen Teilen, z. B. Schalter, Akkus oder die aus Glas gefertigt sind.

MULTIFUNCTION SHOWER HEAD WITH SHOWER RAIL

● Introduction

We congratulate you on the purchase of your new product. You have chosen a high quality product. Familiarise yourself with the product before using it for the first time. In addition, please carefully refer to the operating instructions and the safety advice below. Only use the product as instructed and only for the indicated field of application. Keep these instructions in a safe place. If you pass the product on to anyone else, please ensure that you also pass on all the documentation with it.

● Intended use

Suitable for use with all pressure-resistant hot water systems such as central heating, continuous-flow water heater, pressure boiler etc. It is not suitable for low-pressure water heaters such as wood-fired or coal-fired hot-water heaters, oil-fired or gas-fired heaters, open electrical storage heaters. If in doubt, please consult a plumber or specialist. The product is intended for personal use only and not for medical or commercial use. The manufacturer does not accept any liability for any damage caused by improper use.

● Description of parts

- 1 Hand shower
- 2 Gaskets
- 3 Shower hose
- 4 Water-saving insert
- 5 Upper wall bracket
- 6 Lower wall bracket
- 7 Screws (approx. \varnothing 3.6 x 34 mm)
- 8 Covering caps
- 9 Shower rod
- 10 Hand shower holder
- 11 Dowels (approx. \varnothing 6 mm)

- 12 Soap dish
- 13 Covering cap
- 14 Spray plate
- 15 Hand shower lever
- 16 Adjustment knob
- 17 Screw (approx. \varnothing 3.8 x 10 mm)

● Technical data

- Hand shower: approx. 28.5 x 15 cm (H x \varnothing),
5 adjustable positions
- Shower rod: approx. 70 cm, metal
- Shower hose: approx. 150 cm, metal,
G 1/2" (approx. 21 mm)
standard connection
- Minimum
working pressure: 1.5 bar



Safety advice



Avoid the risk of injury!

- ⚠ CAUTION! DANGER OF INJURY!**
Please ensure that no parts are damaged and that all parts are correctly assembled. Incorrect assembly or fitting may lead to injury. Damaged parts can adversely affect safety and proper function.
- ⚠ CAUTION! RISK OF SCALDING!** When making the hot water setting please ensure that the temperature of the water is not too high.
- ⚠ CAUTION! RISK OF SCALDING!**
Using the water stop function may alter the temperature of the water. Check the water temperature before stepping into the shower.
- ⚠ CAUTION! RISK OF SCALDING!**
Adjusting the hand shower 1 may change the temperature of the water coming out. Check the water temperature before stepping into the shower.

- The shower rod **9** should not be used to attach or support anything, as the fixings and the rod **9** are designed to support only their own weight.



Avoid damage to property!

- Assembly should only be carried out by an experienced person!
- Before wall mounting, check that the wall can take the weight of the shower rod set. If in doubt, ask in a specialist shop.
- **CAUTION! WATER DAMAGE!** Before drilling, ensure that there are no water pipes where you intend to drill.
- Ensure that all gaskets **2** are correctly seated.
- Please note that gaskets **2** are wear parts and therefore will require to be replaced from time to time.
- Examine the wall before installation and choose suitable installation fixings. We have supplied fixings suitable for an ordinary solid masonry wall.



Remark: The hand shower **1** has a waterstop function: Slightly dripping water will remind you to turn off the shower.

● Mounting



Remarks:

- For fittings with 26.4 mm (G 3/4") connection, use an adaptor with 26.4 mm (G 3/4") inner thread and 21 mm (G 1/2") outer thread, available in DIY store or bathroom shops.
- A water-saving insert **4** is included in your shower rod set.
- The conical nut of the shower hose can rotate freely for anti-twist function.

● Operation

● How to adjust the hand shower

- Adjust the height of the hand shower holder **10** by using the adjustment knob **16**.
- Adjust the angle at which the hand shower **1** is tilted by using the hand shower holder **10**.

● Shower functions

- Turn the hand shower lever **15** to set the hand shower **1** function you wish to have (see Fig. E).

The hand shower **1** has the following functions:

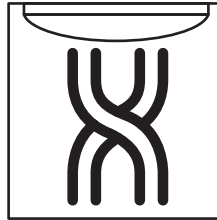

Massage



Rain + Massage

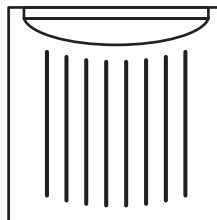

Rain

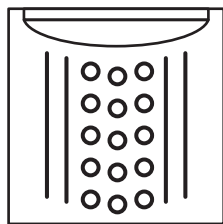

Mixed jet

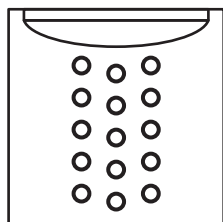

Gentle flow

● **Water-saving insert**

The water-saving insert  reduces the flow of water. This may have an effect on how your continuous-flow water heater works. If the flow of water is too low, your continuous-flow water heater will automatically switch off.

● **Cleaning and care**

- Clean the product with a soft, damp cloth and use a mild cleaning agent if necessary.
- Remove the limescale on the shower rod set by using a commercially available limescale remover. Please follow the directions for using your cleaning agent.

● **Disposal**

The packaging is made entirely of recyclable materials, which you may dispose of at local recycling facilities.

Contact your local refuse disposal authority for more details of how to dispose of your worn-out product.

● **Warranty**

The product has been manufactured to strict quality guidelines and meticulously examined before delivery. In the event of product defects you have legal rights against the retailer of this product. Your legal rights are not limited in any way by our warranty detailed below.

The warranty for this product is 3 years from the date of purchase. Should this product show any fault in materials or manufacture within 3 years from the date of purchase, we will repair or replace it – at our choice – free of charge to you.

The warranty period begins on the date of purchase. Please keep the original sales receipt in a safe location. This document is required as your proof of purchase. This warranty becomes void if the product has been damaged, or used or maintained improperly.

The warranty applies to defects in material or manufacture. This warranty does not cover product parts subject to normal wear, thus possibly considered consumables (e. g. batteries) or for damage to fragile parts, e. g. switches, rechargeable batteries or glass parts.

DOUCHETTE MULTIFONCTION **AVEC BARRE DE DOUCHE**

● **Introduction**

Nous vous félicitons pour l'achat de votre nouveau produit. Vous avez opté pour un produit de grande qualité. Avant la première mise en service, vous devez vous familiariser avec toutes les fonctions du produit. Veuillez lire attentivement le mode d'emploi ci-dessous et les consignes de sécurité. N'utilisez le produit que pour l'usage décrit et les domaines d'application cités. Conserver ces instructions dans un lieu sûr. Si vous donnez le produit à des tiers, remettez-leur également la totalité des documents.

● **Contexte d'utilisation**

Approprié pour tout type de système d'eau chaude résistant à la pression comme un chauffage central, un chauffe-eau instantané, un chauffe-eau à pression, etc. Non conçue pour les chauffe-eau à basse pression tels que chauffe-eau à bois ou à charbon, chauffe-eau à mazout ou à gaz, accumulateurs électriques ouverts. En cas de doute, consulter un monteur ou un spécialiste. Ce produit est uniquement prévu pour un usage privé et non pas médical ou commercial. Le fabricant n'assume aucune responsabilité en cas d'utilisation non conforme à la finalité.

● **Description des éléments**

- 1 Douchette
- 2 Joints
- 3 Flexible
- 4 Élément d'économie d'eau
- 5 Support mural supérieur
- 6 Support mural inférieur
- 7 Vis (env. \varnothing 3,6 x 34 mm)
- 8 Couvercles
- 9 Colonne de douchette
- 10 Support de douchette
- 11 Cheville (env. \varnothing 6 mm)

- 12 Porte-savon
- 13 Couvercles
- 14 Réglage de jet
- 15 Levier de réglage de jet
- 16 Roue de serrage
- 17 Vis (env. \varnothing 3,8 x 10 mm)

● **Spécifications techniques**

Douchette :	env. 28,5 x 15 cm (H x \varnothing), 5 réglages possibles
Colonne de douchette :	env. 70 cm en métal
Flexible :	env. 150 cm en métal, raccord standard G $\frac{1}{2}$ " (env. 21 mm)
Pression de fonctionnement minimale :	1,5 bar



Consignes de sécurité



Évitez les blessures !

⚠ PRUDENCE ! RISQUE DE BLESSURES !

Vérifier que toutes les pièces sont en parfait état et correctement montées. Risque de blessures en cas de montage incorrect. Les pièces endommagées peuvent affecter la sécurité et le fonctionnement.

⚠ ATTENTION ! RISQUE DE BRÛLURES !

Lors du réglage de l'eau chaude, il faut veiller à ne pas régler une température excessivement chaude.

⚠ ATTENTION ! RISQUE DE BRÛLURES !

Danger d'ébullition. La température de l'eau sortante peut varier en utilisant la fonction stop eau. Vérifiez la température de l'eau avant de vous mettre sous le jet d'eau.

⚠ ATTENTION ! RISQUE DE BRÛLURES !

En réglant le pommeau 1, la température de l'eau sortante peut varier. Vérifiez la température de l'eau avant de vous mettre sous le jet d'eau.

- La barre douche [9] ne doit pas être utilisée pour se tenir ou pour se soutenir, la fixation et la barre [9] elle-même ne sont pas conçues pour les charges pouvant en résulter.



Éviter les dommages matériels !

- Le montage doit être exclusivement fait par des personnes compétentes !
- Avant de procéder à la fixation murale, vérifiez que le mur choisi convient pour supporter l'ensemble douche. Renseignez vous éventuellement dans un commerce spécialisé.
- **Attention ! dégât des eaux !** Avant de percer, assurez vous qu'aucune canalisation ne se trouve à l'endroit à percer.
- Contrôler le positionnement correct de toutes [2] les garnitures.
- Ne pas oublier que les garnitures [2] sont des pièces d'usure qui doivent être remplacées de temps en temps.
- Avant d'effectuer le montage mural. Vous devez vous renseigner sur le matériel de montage adapté pour votre mur. Le matériel de montage fourni est adapté pour les ouvrages de maçonnerie usuelle solide.



Conseil : la douche [1] est équipée d'une fonction d'arrêt de l'eau, l'écoulement d'un filet d'eau rappelle de fermer le robinet de la douche.

● Montage



Conseils :

- Pour une robinetterie avec un raccordement 26,4 mm (G $\frac{3}{4}$ "), veuillez insérer un adaptateur de filet intérieur 26,4 mm (G $\frac{3}{4}$ ") et filet extérieur 21 mm (G $\frac{1}{2}$ "), que vous trouverez dans tout magasin de bricolage ou commerce spécialisé en sanitaire.
- La livraison de la colonne de douche comprend un élément d'économie d'eau [4].
- L'écrou conique du tuyau de douche peut tourner librement pour la fonction anti-rotation.

● Utilisation

● Réglage de la douche

- Régler la hauteur du support de douche [10] à l'aide de la roue de serrage [16].
- Régler individuellement l'angle d'inclinaison de la douche [10] à l'aide du support de la douche [1].

● Fonctions de la douche

- Régler la fonction souhaitée de la douche [1] en tournant le levier de réglage de douche [15] (voir illustr. E).

La douche [1] propose les fonctions suivantes :

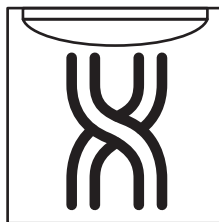

Massage

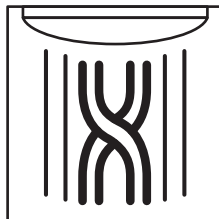

Jets pluie et massage

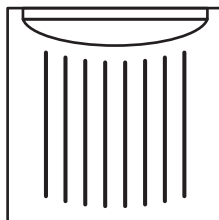

Jet pluie

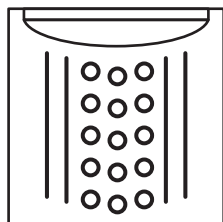

Jet mixte

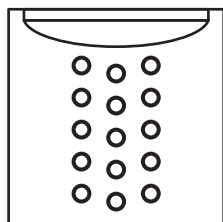

Faible jet

● **Élément d'économie d'eau**

L'utilisation de l'élément d'économie d'eau 4 permet de réduire le débit d'eau. Ceci peut avoir des conséquences sur le fonctionnement du chauffe-eau. Si le débit d'eau est trop faible, le chauffe-eau s'arrête automatiquement.

● **Nettoyage et entretien**

- Nettoyer le produit avec un chiffon doux et humide et éventuellement avec un produit nettoyant doux.
- Enlever les dépôts de calcaire à la colonne de douche avec un détartrant en vente dans le commerce. Veiller au mode d'emploi du produit nettoyant.

● **Mise au rebut**

L'emballage se compose de matières recyclables pouvant être mises au rebut dans les déchetteries locales.

Votre mairie ou votre municipalité vous renseigneront sur les possibilités de mise au rebut des produits usagés.

● **Garantie**

Le produit a été fabriqué selon des critères de qualité stricts et contrôlé consciencieusement avant sa livraison. En cas de défaillance, vous êtes en droit de retourner ce produit au vendeur. La présente garantie ne constitue pas une restriction de vos droits légaux.

Ce produit bénéficie d'une garantie de 3 ans à compter de sa date d'achat. La durée de garantie débute à la date d'achat. Veuillez conserver le ticket de caisse original. Il fera office de preuve d'achat.

Si un problème matériel ou de fabrication devait survenir dans 3 ans suivant la date d'achat de ce produit, nous assurons à notre discrétion la réparation ou le remplacement du produit sans frais supplémentaires. La garantie prend fin si le produit est endommagé suite à une utilisation inappropriée ou à un entretien défaillant.

La garantie couvre les vices matériels et de fabrication. Cette garantie ne s'étend ni aux pièces du produit soumises à une usure normale (p. ex. des piles) et qui, par conséquent, peuvent être considérées comme des pièces d'usure, ni aux dommages sur des composants fragiles, comme des interrupteurs, des batteries ou des éléments fabriqués en verre.

MULTIFUNCTIONELE DOUCHEKOP-SET MET DOUCHESTANG

● **Inleiding**

Hartelijk gefeliciteerd met de aankoop van uw nieuwe product. U hebt voor een hoogwaardig product gekozen. Maak u voor de eerste ingebruikname vertrouwd met het product. Lees hiervoor aandachtig de volgende gebruiksaanwijzing en de veiligheidsvoorschriften. Gebruik het product alleen zoals beschreven en voor de aangegeven toepassingsgebieden. Bewaar deze gebruiksaanwijzing op een veilige plek. Geef, wanneer u het product doorgeeft aan derden, ook alle documenten mee.

● **Bestemmingsmatig gebruik**

Geschikt voor alle drukvaste warmwatersystemen zoals centrale verwarming, geiser, boiler etc. Het product is niet geschikt voor lagedruk-waterboilers zoals bijv. hout-, kolen-, olie- of gasketels en elektrische waterverwarmers (lage druk en drukloos). Neem in twijfelgevallen contact op met een installateur of een deskundige. Het product is alléén bedoeld voor eigen gebruik en niet voor medisch of commercieel gebruik. De fabrikant is niet aansprakelijk voor schade die terug te voeren is op ondeskundig gebruik.

● **Onderdelenbeschrijving**

- 1 Handdouche
- 2 Afdichtingen
- 3 Doucheslang
- 4 Waterbesparende inzet
- 5 Bovenste wandhouder
- 6 Onderste wandhouder
- 7 Schroeven (ca. \varnothing 3,6 x 34 mm)
- 8 Afdekkapjes
- 9 Douchestang
- 10 Handdouchehouder
- 11 Plug (ca. \varnothing 6 mm)

- 12 Zeepbakje
- 13 Afdekkapjes
- 14 Doucheplaatje
- 15 Regelhendel handdouche
- 16 Stelwiel
- 17 Schroef (ca. \varnothing 3,8 x 10 mm)

● **Technische gegevens**

Handdouche:	ca. 28,5 x 15 cm (H x \varnothing), 5-voudig verstelbaar
Douchestang:	ca. 70 cm, metaal
Doucheslang:	ca. 150 cm, metaal, 1/2"-standaardaansluiting (ca. 21 mm)
Minimale werkdruk:	1,5 bar



Veiligheidsinstructies



Vermijd gevaar voor letsel!

- ⚠ VOORZICHTIG! GEVAAR VOOR LETSEL!** Waarborg dat alle onderdelen intact en deskundig gemonteerd zijn. Bij ondeskundige montage bestaat gevaar voor letsel. Beschadigde onderdelen kunnen de veiligheid en de functie negatief beïnvloeden.
- ⚠ VOORZICHTIG! GEVAAR VOOR VERBRANDINGEN!** Let bij de warmwaterinstelling op dat u de watertemperatuur niet te heet instelt.
- ⚠ VOORZICHTIG! GEVAAR VOOR VERBRANDINGEN!** Door het gebruik van de waterstopfunctie kan de temperatuur van het water veranderen. Test eerst de watertemperatuur voordat u onder waterstraal gaat staan.
- ⚠ VOORZICHTIG! GEVAAR VOOR VERBRANDINGEN!** Door het verstellen van de douchekop **1** kan de temperatuur van het water veranderen. Test de watertemperatuur voordat u zich onder de waterstraal gaat staan.

- De douchestang [9] mag niet worden gebruikt voor het vasthouden of ondersteunen, aangezien de bevestigingen en de douchestang [9] niet geschikt zijn voor deze belasting.



Vermijd materiële schade!

- Montage alleen door een vakman!
- Test voor de wandmontage, of de gekozen muur geschikt is voor het dragen van douchestangen. Wendt u zich ingeval van twijfel tot een vakhandel.
- **Voorzichtig! Waterschade!** Wees er zeker van dat voor het boren, zich geen buizen op de boorplaats bevinden.
- Let op dat alle afdichtingen [2] correct gemonteerd zijn.
- Houd er rekening mee dat afdichtingen [2] aan slijtage onderhevig zijn en op gezette tijden moeten worden vervangen.
- Informeer vóór de wandmontage naar het geschikte montage materiaal voor uw wand. Voor de wandmontage hebben wij montage materiaal bijgevoegd dat voor gebruikelijk, vast muurwerk geschikt is.



Tip: De handdouche [1] beschikt over een waterstopfunctie: gering nalopen van het water herinnert u eraan, de douche uit te zetten.

Montage



Opmerking:

- Bij armaturen met 26,4 mm ($G\frac{3}{4}$ "-aansluiting eerst een adapterstuk met 26,4 mm ($G\frac{3}{4}$ "-schroefdraad en 21 mm ($G\frac{1}{2}$ "-buitenschroefdraad, verkrijgbaar in iedere bouwmarkt en sanitairhandel.
- Bij de levering van uw douchestangenset is een waterbesparende inzet [4] inbegrepen.
- De conische moer van de doucheslang is vrij draaibaar om wringen te voorkomen.

Bediening

Handdouche instellen

- Stel de hoogte van de handdouchehouder [10] in via het stelwiel [16].
- Stel de neigingshoek van de handdouche [1] naar eigen wens in via de handdouchehouder [10].

Douchefuncties

- Kies de gewenste functie van de handdouche [1] door aan de regelhendel [15] van de handdouche te draaien (zie afb. E).

De handdouche [1] beschikt over de volgende functies:

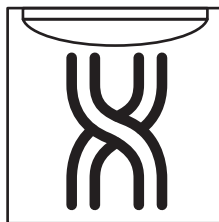

Massage

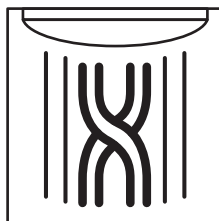

Regen + Massage

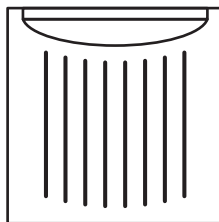

Regen

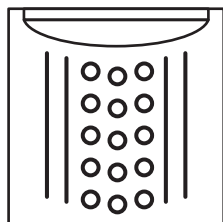

Gemengde straal

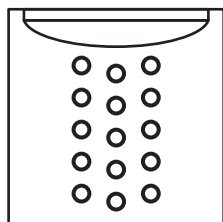

Zachte straal

● Waterbesparende inzet

Door het gebruik van de waterbesparende inzet **4** wordt de waterdoorstroming verminderd. Dit kan invloed hebben op de werking van uw geiser. Wanneer de waterdoorstroming te gering is, schakelt de geiser automatisch uit.

● Reiniging en onderhoud

- Reinig het product met een iets vochtige, zachte doek en eventueel met een mild reinigingsmiddel.
- Verwijder kalkaanslag aan de douchestangenset met behulp van een gangbaar ontkalkingsmiddel. Neem daarbij de gebruiksaanwijzing van het reinigingsmiddel in acht.

● Afvoer

De verpakking bestaat uit milieuvriendelijke grondstoffen die u via de plaatselijke recyclingcontainers kunt afvoeren.

Informatie over de mogelijkheden om het uitgediende product na gebruik te verwijderen, verstrekt uw gemeentelijke overheid.

● Garantie

Het product wordt volgens strenge kwaliteitsrichtlijnen zorgvuldig geproduceerd en voor levering grondig getest. In geval van schade aan het product kunt u rechtmatig beroep doen op de verkoper van het product. Deze wettelijke rechten worden door onze hierna vermelde garantie niet beperkt.

Op dit product verlenen wij 3 jaar garantie vanaf aankoopdatum. De garantieperiode start op de dag van aankoop. Bewaar de originele kassabon alstublieft. Dit document is nodig als bewijs voor aankoop.

Wanneer binnen 3 jaar na de aankoopdatum van dit product een materiaal- of productiefout optreedt, dan wordt het product door ons – naar onze keuze – gratis voor u gerepareerd of vervangen. Deze garantie komt te vervallen als het product beschadigd wordt, niet correct gebruikt of onderhouden wordt.

De garantie geldt voor materiaal- en productiefouten. Deze garantie is niet van toepassing op productonderdelen, die onderhevig zijn aan normale slijtage en hierdoor als aan slijtage onderhevige onderdelen gelden (bijv. batterijen) of voor beschadigingen aan breekbare onderdelen, zoals bijv. schakelaars, accu's of dergelijke onderdelen, die gemaakt zijn van glas.

WIELOFUNKCYJNY KOMPLET PRYSZNICOWY Z DRAŻKIEM

● **Wstęp**

Gratulujemy Państwu zakupu nowego produktu. Zdecydowali się Państwo na zakup produktu najwyższej jakości. Przed uruchomieniem urządzenia po raz pierwszy zapoznaj się z nim. W tym celu przeczytaj uważnie poniższą instrukcję obsługi oraz wskazówki dotyczące bezpieczeństwa. Produkt należy użytkować w sposób tu opisany i zgodnie z określonym zakresem zastosowania. Należy przechowywać tę instrukcję w bezpiecznym miejscu. Przekazując produkt innej osobie, należy również przekazać wszystkie dokumenty.

● **Użytkowanie zgodne z przeznaczeniem**

Zestaw przeznaczony do systemów wodnych o stałym ciśnieniu takich jak centralne ogrzewanie, grzejnik przepływowy, bojler itp. Nie nadaje się do term niskociśnieniowych, takich jak na przykład piece kąpielowe drzewne lub węglowe, olejowe lub gazowe, otwarte zasobniki elektryczne.

W razie wątpliwości zwróć się do instalatora lub wyspecjalizowanego doradcy. Produkt jest przeznaczony wyłącznie do użytku własnego, nie nadaje się on do zastosowania medycznego ani komercyjnego. Za szkody powstałe wskutek niewłaściwego zastosowania produktu producent nie przejmuje żadnej odpowiedzialności.

● **Opis części**

- 1 Słuchawka prysznicowa
- 2 Uszczelki
- 3 Wąż prysznicowy
- 4 Korek oszczędnościowy wody
- 5 Zamocowanie ścienne górne
- 6 Zamocowanie ścienne dolne
- 7 Śruby (około \varnothing 3,6 x 34 mm)
- 8 Kapturki zakrywające
- 9 Drażek prysznicowy
- 10 Zamocowanie słuchawki prysznicowej
- 11 Kołek (około \varnothing 6 mm)
- 12 Miscołka na mydło

- 13 Kapturki zakrywające
- 14 Talerzyk prysznicowy
- 15 Dźwigienna słuchawki prysznicowej
- 16 Kółko nastawcze
- 17 Śruba (około \varnothing 3,8 x 10 mm)

● **Dane techniczne**

Słuchawka prysznicowa:	około 28,5 x 15 cm (wys. x \varnothing), przestawiane 5-krotnie
Drażek prysznicowy:	około 70 cm, metalowy
Wąż prysznicowy:	około 150 cm, metalowy, przyłącze standardowe G $\frac{1}{2}$ " (około 21 mm)
Minimalne ciśnienie robocze:	1,5 bar



Wskazówki dotyczące bezpieczeństwa



Unikać skaleczeń!

⚠ OSTROŻNIE! NIEBEZPIECZEŃSTWO OBRAŻEŃ!

Upewnić się, czy wszystkie części są nieuszkodzone i prawidłowo zamontowane. W przypadku nieprawidłowego montażu zachodzi niebezpieczeństwo obrażeń. Uszkodzone części mogą wpływać na bezpieczeństwo i funkcje produktu.

⚠ OSTROŻNIE! NIEBEZPIECZEŃSTWO SPARZENIA SIĘ!

Przy ustawianiu gorącej wody proszę uważać, aby nie ustawić zbyt wysokiej temperatury.

⚠ OSTROŻNIE! NIEBEZPIECZEŃSTWO SPARZENIA SIĘ!

Poprzez używanie funkcji zatrzymywania wody temperatura bieżącej wody może ulec zmianie. Należy sprawdzić temperaturę wody zanim stanie się pod strumieniem wody.

⚠ **OSTROŻNIE! NIEBEZPIECZEŃSTWO**

SPARZENIA SIĘ! Poprzez zmianę funkcji słuchawki prysznicowej [1] temperatura bieżącej wody może ulec zmianie. Należy sprawdzić temperaturę wody zanim stanie się pod strumieniem wody.

- Drążka prysznicowego [9] nie wolno używać do trzymania i podpierania się, materiał mocujący i sam drążek [9] nie są do takiego obciążenia dostosowane.



Unikaj uszkodzeń rzeczy!

- Montaż powinien zostać wykonany tylko przez wykwalifikowaną osobę!
- Sprawdzić przed montażem czy wybrana ściana nadaje się do zamontowania drążka prysznicowego. Zaczerpnąć informacji w sklepie specjalistycznym.
- **Ostrożnie! Niebezpieczeństwo szkód wyrządzonych przez wodę!** Przed wierceniem upewnić się, że w miejscu wiercenia nie znajdują się żadne rury przepływowe.
- Zwrócić uwagę na to, aby wszystkie uszczelki [2] były prawidłowo osadzone.
- Proszę pamiętać, że uszczelki [2] są częściami zużywającymi się, które od czasu do czasu należy wymieniać.
- Przed zamontowaniem na ścianie proszę poinformować się o materiale montażowym odpowiednim na Państwa ścianę. Do montażu na ścianę dołączyliśmy materiał montażowy przewidziany do zastosowania na zwykłej ścianie murowanej.



Uwagi: Prysznic ręczny [1] posiada funkcję zatrzymania wody (WODA-STOP): pozostający wówczas niewielki strumień wody przypomina o konieczności jej zakręcenia.

● **Montage**



Uwagi:

- W przypadku armatur z przyłączem 26,4 mm (G 3/4") należy założyć jedną część adaptera z 26,4 mm (G 3/4")-gwintem wewnętrznym i 21 mm (G 1/2")-gwintem zewnętrznym, które są dostępne w każdym markecie budowlanym lub sklepie specjalistycznym.
- Do zakresu dostawy twojego zestawu drążka prysznicowego należy korek oszczędnościowy wody [4].
- Stożkowa nakrętka węża prysznicowego może się swobodnie obracać, aby zapobiegać skręcaniu się węża.

● **Obsługa**

● **Nastawianie słuchawki prysznicowej**

- Nastaw wysokość zamocowania słuchawki prysznicowej [10] za pomocą kółka nastawczego [16].
- Nastaw kąt nachylenia słuchawki prysznicowej [1] poprzez zamocowanie słuchawki prysznicowej [10].

● **Prysznic - funkcje**

- Pokręcając dźwignikę słuchawki prysznicowej [15] nastawić żądaną funkcję słuchawki prysznicowej [1] (zobacz Rysunek E).

Słuchawka prysznicowa [1] dysponuje następującymi funkcjami:

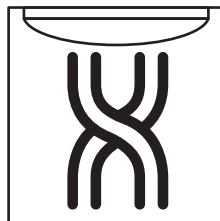

Masaż

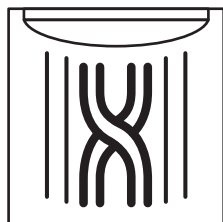

Deszczownica + masaż

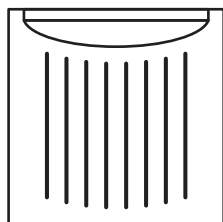

Deszczownica

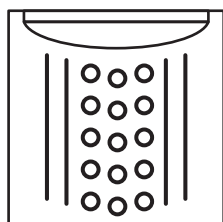

Pryskanie +
Strumień mieszany

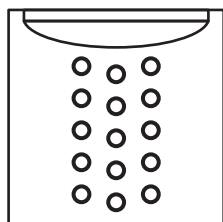

Spokojny wypływ

● Korek oszczędnościowy wody

Dzięki zastosowaniu korka oszczędnościowy wody **4** zostaje zredukowany przepływ wody. Może to mieć wpływ na sprawność działania twojego podgrzewacza przelotowego. Jeżeli przepływ wody jest za mały, to twój podgrzewacz przelotowy automatycznie wyłączy się.

● Czyszczenie i pielęgnacja

- Czyść produkt wilgotną, miękką szmatką i ewentualnie za pomocą łagodnego środka czyszczącego.
- Usuwać osady wapna na zestawie drążków prysznicowych za pomocą jakiegos dostępnego w handlu odwapniacza. Przestrzegaj przy tym instrukcji użytkowania twojego oczyszczacza.

● Utylizacja

Opakowanie wykonane jest z materiałów przyjaznych dla środowiska, które można przekazać do utylizacji w lokalnym punkcie przetwarzania surowców wtórnych.

Informacji na temat możliwości utylizacji wyeksploatowanego produktu udziela urząd gminy lub miasta.

● Gwarancja

Produkt wyprodukowano według wysokich standardów jakości i poddano skrupulatnej kontroli przed wysyłką. W przypadku wad produktu nabywcy przysługują ustawowe prawa. Gwarancja nie ogranicza ustawowych praw nabywcy produktu.

Produkt objęte jest 3 gwarancją, licząc od daty zakupu. Gwarancja wygasa w razie zawinionego przez użytkownika uszkodzenia produktu, niewłaściwego użycia lub konserwacji.

W przypadku wystąpienia w ciągu 3 lat od daty zakupu wad materiałowych lub fabrycznych, dokonujemy – według własnej oceny – bezpłatnej naprawy lub wymiany produktu.

Świadczenie gwarancyjne obejmuje wady materiałowe i fabryczne. Gwarancja nie obejmuje części produktu ulegających normalnemu zużyciu, uznawanych za części zużywalne (np. baterie) oraz uszkodzeń części łamliwych, np. przełączników, akumulatorów lub wykonanych ze szkła.

MULTIFUNKČNÍ SPRCHA SE SPRCHOVOU TYČÍ

● Úvod

Blahopřejeme Vám ke koupi nového výrobku. Rozhodli jste se pro kvalitní výrobek. Před prvním uvedením do provozu se seznamte s výrobkem. K tomu si pozorně přečtěte následující návod k obsluze a bezpečnostní pokyny. Používejte výrobek jen popsaným způsobem a pouze pro uvedené oblasti použití. Uchovejte si tento návod na bezpečném místě. Všechny podklady vydejte při předání výrobku i třetí osobě.

● Použití v souladu s stanovením

Vhodná pro všechny vůči tlaku odolné systémy teplé vody jako ústřední topení, průtokové ohřivače atd. Nehodí se pro nízkotlaké zařízení na přípravu vody, jako jsou např. koupelnová kamna na uhlí, olejová nebo plynová koupelnová kamna, otevřená elektrická akumulací kamna. V případě pochyb se obraťte laskavě na instalatéra nebo odborného poradce. Výrobek je určen k vlastnímu použití, ne pro lékařské či komerční použití. Za škody vzniklé z použití k nestanovenému účelu nepřevzme výrobce ručení.

● Popis dílů

- 1 Ruční sprcha
- 2 Těsnění
- 3 Hadice sprchy
- 4 Vložka pro úsporu vody
- 5 Horní uchycení na stěnu
- 6 Dolní uchycení na stěnu
- 7 Šrouby (cca. \varnothing 3,6 x 34 mm)
- 8 Krytky
- 9 Sprchová tyč
- 10 Uchycení ruční sprchy
- 11 Hmoždík (cca. \varnothing 6 mm)

- 12 Miska na mýdlo
- 13 Krytky
- 14 Talíř sprchy
- 15 Páka ruční sprchy
- 16 Nastavovací kolečko
- 17 Šroub (cca. \varnothing 3,8 x 10 mm)

● Technické údaje

Ruční sprcha:	cca. 28,5 x 15 cm (V x \varnothing), 5 násobně nastavitelná
Sprchová tyč:	cca. 70 cm, kov
Hadice sprchy:	cca. 150 cm, kov, standardní přípojka G $\frac{1}{2}$ " (cca. 21 mm)
Minimální pracovní tlak:	1,5 baru



Bezpečnostní pokyny



Vyhňte se nebezpečí poranění!

⚠ POZOR! NEBEZPEČÍ PORANĚNÍ!

Ujistěte se, že jsou všechny díly nepoškozené a odborně namontovány. Při neodborné montáži existuje nebezpečí poranění. Poškozené díly mohou ovlivnit bezpečnost a funkci.

⚠ POZOR! NEBEZPEČÍ OPAŘENÍ!

Při nastavení teplé vody dbejte na to, aby nebyla teplota vody příliš horká.

⚠ POZOR! NEBEZPEČÍ OPAŘENÍ!

Při použití funkce pro stopnutí vody se může změnit teplota vycházející vody. Zkontrolujte prosím teplotu vody, než si stoupnete pod sprchu.

⚠ POZOR! NEBEZPEČÍ OPAŘENÍ!

Přestavením sprchové 1 hlavy se dá změnit teplota vytékající vody. Zkontrolujte prosím teplotu vody, dříve než se postavíte pod proud vody.

- Sprchová tyč [9] se nesmí používat k držení nebo podepírání, upevnění a tyče [9] samotné nejsou dimenzovány pro zátěže, které se přitom vyskytují.



Vyhňte se věcným škodám!

- Montáž mohou provést jen odborníci!
- Před montáží na stěnu zkontrolujte, zda je zvolená stěna vhodná na to, aby nesla soupravu sprchových tyčí. Případně se informujte ve specializovaném obchodě.
- **Pozor na škody způsobené vodou!** Ujistěte se před vrtáním, že se na místě vrtání nenacházejí žádné trubky.
- Dbejte na to, aby všechna těsnění [2] měla správné usazení.
- Dbejte na to, že těsnění [2] jsou rychlooptřebené díly, které se musí čas od času vyměnit.
- Před montáží na stěnu se informujte o montážním materiálu pro vaši stěnu. Pro montáž na stěnu jsme přiložili montážní materiál, který se hodí pro běžné, pevné zdivo.



Upozornění: Ruční sprcha [1] má funkci zastavení vody: Mírný doběh vody upozorňuje na odstavení sprchy.

● Montáž



Upozornění:

- U armatur se 26,4 mm (G 3/4") přípojkou vsadíte prosím redukci se 26,4 mm (G 3/4") vnitřním závitem a 21 mm (G 1/2") vnějším závitem, dostanete ji v každých stavebninách nebo obchodě se sanitární technikou.
- K rozsahu dodávky vaší sady tyče sprchy patří vložka pro úsporu vody [4].
- Kuželová matice hadice sprchy je volně otočná, aby se zabránilo překrucování.

● Obsluha

● Nastavení ruční sprchy

- Nastavte výšku uchycení ruční sprchy [10] prostřednictvím nastavovacího kolečka [16].
- Nastavte úhel sklonu ruční sprchy [1] individuálně prostřednictvím uchycení sprchy [10].

● Funkce sprchy

- Otočením páky ruční sprchy [15] nastavte funkci ruční sprchy [1] (viz obr. E).

Ruční sprcha [1] má čtyři následující funkce:

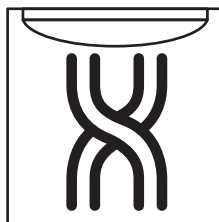

Masáž

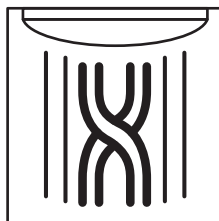

Děšť + masáž

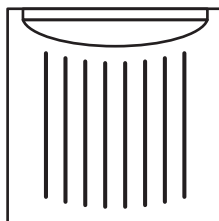

Děšť

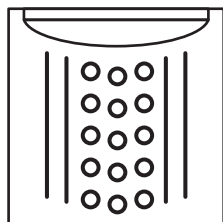

Smišený tryskový proud

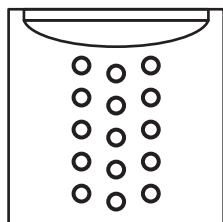

Jemný proud

● Vložka pro úsporu vody

Použitím vložky pro úsporu vody **4** se redukuje průtočné množství vody. To může mít vliv na funkčnost vašeho průtokového ohřívače. Je-li příliš malé průtočné množství vody, vypne se váš průtokový ohřívač automaticky.

● Čištění a ošetřování

- Výrobek očistěte vlhkou tkaninou a případně mírným čisticím prostředkem.
- Usazeniny vápníku na sadě sprchové tyče odstraňte v obchodě běžným odstraňovačem vápníku. Dbejte přitom na návod k použití vašeho čističe.

● Zlikvidování

Obal se skládá z ekologických materiálů, které můžete zlikvidovat prostřednictvím místních sběrů recyklovatelných materiálů.

○ možnostech likvidace vysloužilých zařízení se informujte u správy vaší obce nebo města.

● Záruka

Výrobek byl vyroben s nejvyšší pečlivostí podle přísných kvalitativních směrnic a před odesláním prošel výstupní kontrolou. V případě závad máte možnost uplatnění zákonných práv vůči prodejci. Vaše práva ze zákona nejsou omezena naší níže uvedenou zárukou.

Na tento artikl platí 3 záruka od data zakoupení. Záruční lhůta začíná od data zakoupení. Ušchovejte si dobře originál pokladní stvrzenky. Tuto stvrzenku budete potřebovat jako doklad o zakoupení.

Pokud se do 3 let od data zakoupení tohoto výrobku vyskytne vada materiálu nebo výrobní vada, výrobek Vám – dle našeho rozhodnutí – bezplatně opravíme nebo vyměníme. Tato záruka zaniká, jestliže se výrobek poškodí, neodborně použil nebo neobdržel pravidelnou údržbu.

Záruka platí na vady materiálu a výrobní vady. Tato záruka se nevztahuje na díly výrobku podléhající opotřebení (např. na baterie), dále na poškození křehkých, choulostivých dílů, např. vypínačů, akumulátorů nebo dílů zhotovených ze skla.

MULTIFUNKČNÁ SPRCHA S TYČOU - SÚPRAVA

● Úvod

Blahoželáme Vám ku kúpe Vášho nového výrobku. Kúpou ste sa rozhodli pre vysoko kvalitný produkt. Pred prvým uvedením do prevádzky sa oboznámte s výrobkom. Za týmto účelom si pozorne prečítajte nasledujúci návod na obsluhu a bezpečnostné pokyny. Výrobok používajte iba v súlade s popisom a v uvedených oblastiach používania. Tento návod uschovajte na bezpečnom mieste. Ak výrobok odovzdáte ďalšej osobe, priložte k nemu aj všetky podklady.

● Použitie v súlade s ustanovením

Vhodná pre všetky voči tlaku odolné systémy teplej vody ako ústredné vykurovanie, prietokové ohrievače atď. Výrobok nie je vhodný pre nízkotlakové ohrievače vody, ako napr. kúpeľňové pece na drevo alebo uhlie, olejová alebo plynová kúpeľňová pec, otvorené elektrické zásobníkové ohrievače vody. V spornom prípade sa, prosím, obráťte na inštalatéra alebo na odborného poradcu. Výrobok je určený iba na súkromné používanie, nie na medicínske alebo komerčné účely. Výrobca nepreberá záruku za škody, ktoré vznikli neodborným používaním.

● Popis častí

- 1 ručná sprcha
- 2 tesnenia
- 3 sprchovacia hadica
- 4 nadstavec na šetrenie vody
- 5 vrchný držiak na stenu
- 6 spodný držiak na stenu
- 7 skrutka (cca \varnothing 3,6 x 34 mm)
- 8 odnímateľný kryt
- 9 sprchovacia tyč
- 10 držiak ručnej sprchy
- 11 kolíky (cca \varnothing 6 mm)

- 12 miska na mydlo
- 13 odnímateľný kryt
- 14 sprchový disk
- 15 páčka ručnej sprchy
- 16 nastavovacie koliesko
- 17 skrutka (cca \varnothing 3,8 x 10 mm)

● Technické údaje

ručná sprcha:	cca 28,5 x 15 cm (V x \varnothing), 5 možností nastavenia
sprchovacia tyč:	cca 70 cm, kov
sprchovacia hadica:	cca 150 cm, kov, G $\frac{1}{2}$ " štandardná prípojka (cca 21 mm)

Minimálny
prevádzkový tlak: 1,5 barov



Bezpečnostné pokyny



Vyhýbajte sa riziku poranenia!

⚠ POZOR! NEBEZPEČENSTVO PORANENIA! Ubezpečte sa, že sú všetky diely nepoškodené a správne namontované. V prípade neodbornej montáže hrozí nebezpečenstvo poranenia. Poškodené diely môžu ovplyvniť bezpečnosť a funkčnosť.

⚠ POZOR! NEBEZPEČENSTVO OBARENIA! Pri nastavovaní teplej vody dbajte na to, aby teplota vody nebola nastavená na príliš horúci stupeň.

⚠ POZOR! NEBEZPEČENSTVO OBARENIA! Pri použití „Stop“ funkcie sa môže zmeniť teplota vystupujúcej vody. Skontrolujte teplotu vody, skôr ako sa postavíte pod sprchu.

⚠ POZOR! NEBEZPEČENSTVO OBARENIA! Prestavením sprchovej **1** hlavy sa dá zmeniť teplota vytekajúcej vody. Skontrolujte prosím teplotu vody, skôr než sa postavíte pod prúd vody.

- Sprchová tyč [9] sa nesmie používať na držanie alebo podopieranie, upevnenie a tyče [9] samé nie sú dimenzované na záťaž, ktoré sa pritom vyskytujú.



Zabráňte poškodeniu materiálu!

- Montáž môžu vykonať len odborníci!
- Pred montážou na stenu skontrolujte, či je zvolená stena vhodná na to, aby niesla súpravu sprchových tyčí. Prípadne sa informujte v špecializovanom obchode.
- **Pozor na škody spôsobené vodou!**
Uistite sa pred vŕtaním, že sa na mieste vŕtania nenachádzajú žiadne rúry.
- Dbajte na to, aby boli všetky tesnenia [2] správne uložené.
- Prosím, myslite na to, že tesnenia [2] podliehajú opotrebovaniu a musia sa preto občas vymeniť.
- Pred montážou na stenu sa informujte o vhodnom montážnom materiáli pre vašu stenu. V balení sa nachádza montážny materiál pre nástennú montáž, ktorý je vhodný pre bežné pevné múry.



Poznámky: Ručná sprcha [1] je vybavená funkciou zastavenia vody: Slabé vytekanie vody upozorňuje na to, aby ste sprchu vypli.

● Montáž



Poznámky:

- Pri armatúrach s 26,4 mm (G ¾") prípojkou vsaďte prosím redukcu s 26,4 mm (G ¾") vnútorným závitom a 21 mm (G ½") vonkajším závitom, dostanete ju v každých stavebninách alebo v obchode so sanitárnou technikou.
- Súčasťou obsahu dodávky sprchovacej súpravy je nastavtec na šetrenie vody [4].
- Kónická matica hadice sprchy sa voľne otáča, aby nedochádzalo k pokrúteniu hadice.

● Obsluha

● Nastavenie ručnej sprchy

- Nastavte výšku držiaka ručnej sprchy [10] pomocou nastavovacieho kolieska [16].
- Nastavte individuálne uhol sklonu ručnej sprchy [1] pomocou držiaka ručnej sprchy [10].

● Funkcie sprchy

- Otáčaním páčky ručnej sprchy [15] nastavte želanú funkciu ručnej sprchy [1] (pozri obr. E).

Ručná sprcha [1] disponuje nasledovnými funkciami:

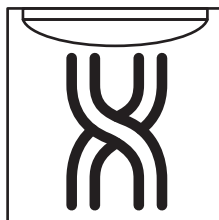

Masáž

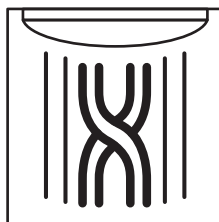

Dážď + masáž

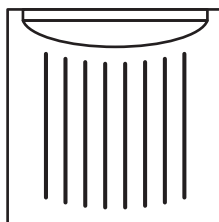

Dážď

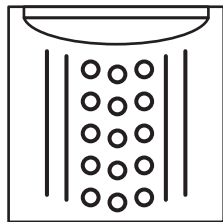

Zmiešaný prúd

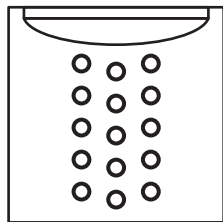

Mierny prúd

● Nadstavec na šetrenie vody

Použitím nadstavca na šetrenie vody **4** sa redukuje prietok vody. To môže vplyvať na funkčnú spôsobilosť prietokového ohrievača. Ak je prietok vody príliš malý, prietokový ohrievač sa automaticky vypne.

● Čistenie a starostlivosť

- Výrobok čistite iba vlhkou, mäkkou handričkou a príp. jemným čistiacim prostriedkom.
- Odstráňte vápenaté usadeniny na sprchovacom sete pomocou bežného odstraňovača vápnika. Dbajte pritom na návod na použitie Vášho čistiaceho prostriedku.

● Likvidácia

Obal pozostáva z ekologických materiálov, ktoré môžete odovzdať na miestnych recyklačných zberných miestach.

O možnostiach likvidácie opotrebovaného výrobku sa môžete informovať na Vašej obecnej alebo mestskej správe.

● Záruka

Tento výrobok bol dôkladne vyrobený podľa prísnych akostných smerníc a pred dodaním svedomito testovaný. V prípade nedostatkov tohto výrobku Vám prináležia zákonné práva voči predajcovi produktu. Tieto zákonné práva nie sú našou nižšie uvedenou zárukou obmedzené.

Na tento produkt poskytujeme 3-ročnú záruku od dátumu nákupu. Záručná doba začína plynúť dátumom kúpy. Starostlivo si prosím uschovajte originálny pokladničný lístok. Tento doklad je potrebný ako dôkaz o kúpe.

Ak sa v rámci 3 rokov od dátumu nákupu tohto výrobku vyskytne chyba materiálu alebo výrobná chyba, výrobok Vám bezplatne opravíme alebo vymeníme – podľa nášho výberu. Táto záruka zaniká, ak bol produkt poškodený, neodborne používaný alebo neodborne udržiavaný.

Poskytnutie záruky sa vzťahuje na chyby materiálu a výrobné chyby. Táto záruka sa nevzťahuje na časti produktu, ktoré sú vystavené normálnemu opotrebovaniu, a preto ich je možné považovať za opotrebovateľné diely (napr. batérie) alebo na poškodenia na rozbitných dieloch, napr. na spínači, akumulátorových batériách alebo častiach, ktoré sú zhotovené zo skla.

OWIM GmbH & Co. KG

Stiftsbergstraße 1
DE-74167 Neckarsulm
GERMANY

Model No.: HG00518

Version: 01/2019

IAN 311421

