



## **CORDLESS MULTI-PURPOSE TOOL / AKKU-MULTIFUNKTIONSWERKZEUG / OUTIL MULTIFONCTION SANS FIL PAMFW 12 D4**

(GB) (IE)

### **CORDLESS MULTI-PURPOSE TOOL**

Translation of the original instructions

(FR) (BE)

### **OUTIL MULTIFONCTION SANS FIL**

Traduction des instructions d'origine

(CZ)

### **AKU MULTIFUNKČNÍ NÁŘADÍ**

Překlad originálního provozního návodu

(SK)

### **AKU MULTIFUNKČNÉ NÁRADIE**

Překlad originálneho návodu na obsluhu

(DK)

### **BATTERIDREVET MULTIVÆRKTØJ**

Oversættelse af den originale driftsvejledning

(HU)

### **AKKUS MULTIFUNKCIÓS SZERSZÁM**

Az originál használati utasítás fordítása

(DE) (AT) (CH)

### **AKKU-MULTIFUNKTIONSWERKZEUG**

Originalbetriebsanleitung

(NL) (BE)

### **ACCU-MULTIFUNCTIONEEL GEREEDSCHAP**

Vertaling van de originele gebruiksaanwijzing

(PL)

### **AKUMULATOROWE NARZĘDZIE WIELOFUNKCYJNE**

Tłumaczenie oryginalnej instrukcji obsługi

(ES)

### **HERRAMIENTA MULTIFUNCIONAL RECARGABLE**

Traducción del manual de instrucciones original

(IT)

### **ELETTROUTENSILE MULTIUSO RICARICABILE**

Traduzione delle istruzioni d'uso originali

(SI)

### **AKUMULATORSKO MULTIFUNKCIJSKO ORODJE**

Prevod originalnega navodila za uporabo

IAN 385628\_2107



(GB)

Before reading, unfold the page containing the illustrations and familiarise yourself with all functions of the device.

(DE)

Klappen Sie vor dem Lesen die Seite mit den Abbildungen aus und machen Sie sich anschließend mit allen Funktionen des Gerätes vertraut.

(FR)

Avant de lire le mode d'emploi, ouvrez la page contenant les illustrations et familiarisez-vous ensuite avec toutes les fonctions de l'appareil.

(NL)

Vouw vóór het lezen de pagina met de afbeeldingen open en maak u vertrouwd met alle functies van het apparaat.

(CZ)

Před čtením si otevřete stranu s obrázky a potom se seznamte se všemi funkcemi přístroje.

(PL)

Przed przeczytaniem proszę rozłożyć stronę z ilustracjami, a następnie proszę zapoznać się z wszystkimi funkcjami urządzenia.

(SK)

Pred čítaním si odklopte stranu s obrázkami a potom sa oboznámte so všetkými funkciami prístroja.

(ES)

Antes de empezar a leer abra la página que contiene las imágenes y, en seguida, familiarícese con todas las funciones del dispositivo.

(DK)

Før du læser, vend siden med billeder frem og bliv bekendt med alle apparatets funktioner.

(IT)

Prima di leggere aprire la pagina con le immagini e prendere confidenza con le diverse funzioni dell'apparecchio.

(HU)

Olvasás előtt kattintson az ábrát tartalmazó oldalra és végezetül ismerje meg a készülék mindegyik funkcióját.

(SI)

Pred branjem odprite stran s slikami in se nato seznanite z vsemi funkcijami naprave.

GB/IE	Translation of the original instructions	Page	1
DE/AT/CH	Originalbetriebsanleitung	Seite	15
FR/BE	Traduction des instructions d'origine	Page	29
NL/BE	Vertaling van de originele gebruiksaanwijzing	Pagina	45
CZ	Překlad originálního provozního návodu	Strana	59
PL	Tłumaczenie oryginalnej instrukcji obsługi	Strona	73
SK	Preklad originálneho návodu na obsluhu	Strana	87
ES	Traducción del manual de instrucciones original	Página	101
DK	Oversættelse af den originale driftsvejledning	Side	115
IT	Traduzione delle istruzioni d'uso originali	Pagina	129
HU	Az originál használati utasítás fordítása	Oldal	143
SI	Prevod originalnega navodila za uporabo	Stran	159

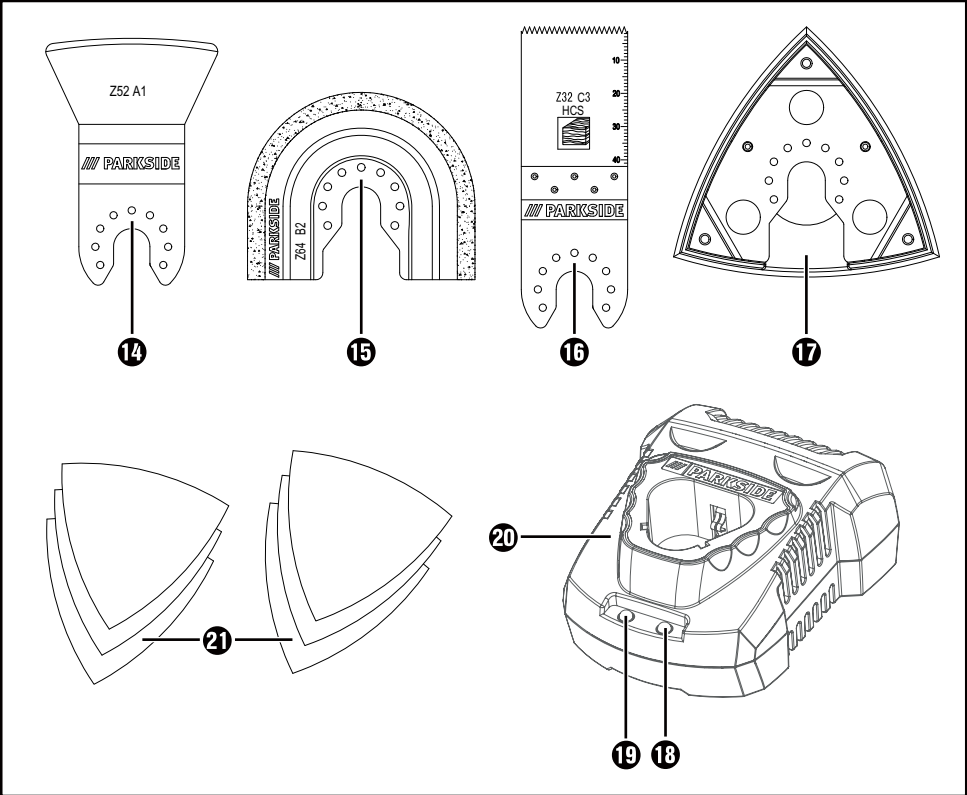
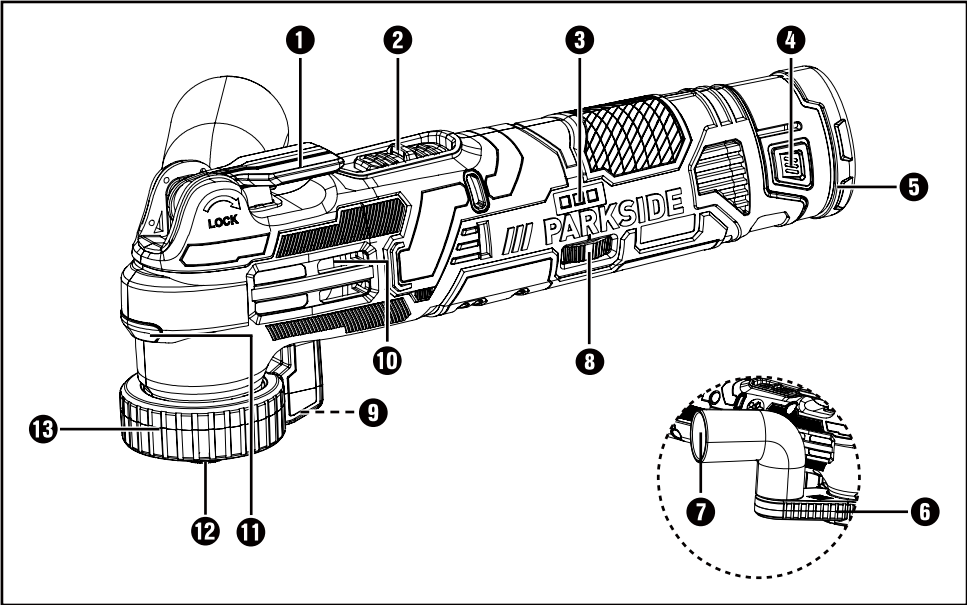

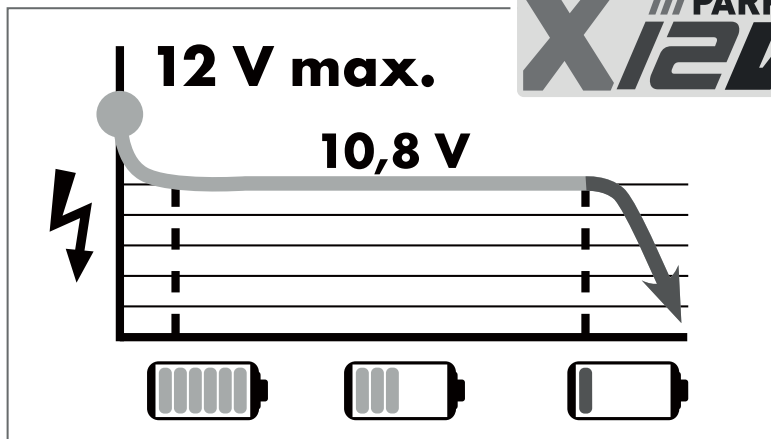

Alle Parkside Geräte und die Ladegeräte PLGK 12 A1/A2/B2/PDSLK 12 A1 der X12V Team Serie sind mit dem Akku-Pack PAKP 12 A1/A2/A3/B1/C1 kompatibel.

All Parkside tools and the chargers PLGK 12 A1/A2/B2/PDSLK 12 A1 of the X12V Team series are compatible with the PAKP 12 A1/A2/A3/B1/C1 battery pack.

Tous les outils Parkside et les chargeurs PLGK 12 A1/A2/B2/PDSLK 12 A1 de la série X12V Team sont compatibles avec la batterie PAKP 12 A1/A2/A3/B1/C1.

Ladezeiten Charging times Temps de charge	2 Ah Akku Battery pack Batterie PAKP 12 A1	2 Ah Akku Battery pack Batterie PAKP 12 A2/A3	2,5 Ah Akku Battery pack Batterie PAKP 12 C1	4 Ah Akku Battery pack Batterie PAKP 12 B1
Ladeströme Charging currents Courants de charge				
<b>max. 2,4 A</b> Ladegerät Charger Chargeur PLGK 12 A1/A2	<u>60 min</u> 2,4 A	<u>60 min</u> 2,4 A	<u>80 min</u> 2,4 A	<u>120 min</u> 2,4 A
<b>max. 4,5 A</b> Ladegerät Charger Chargeur PLGK 12 B2	<u>60 min</u> 2,4 A	<u>45 min</u> 3,5 A	<u>55 min</u> 3,8 A	<u>60 min</u> 4,5 A
<b>max. 4,5 A</b> Ladegerät Charger Chargeur PDSLK 12 A1	<u>60 min</u> 2,4 A	<u>45 min</u> 3,5 A	<u>55 min</u> 3,8 A	<u>60 min</u> 4,5 A

# Contents

<b>Introduction</b> .....	<b>2</b>
Intended use .....	2
Features .....	2
Package contents .....	2
Technical data .....	2
<b>General power tool safety warnings</b> .....	<b>3</b>
1. Work area safety .....	3
2. Electrical safety .....	4
3. Personal safety .....	4
4. Power tool use and care .....	5
5. Battery tool use and care .....	5
6. Service .....	6
Appliance-specific safety instructions for grinders .....	6
Safety guidelines for battery chargers .....	6
Working procedures .....	7
<b>Before use</b> .....	<b>7</b>
Removing/charging/inserting the battery pack .....	7
Checking the battery charge level .....	7
Dust/chip extraction .....	8
Connecting a dust extraction unit .....	8
Select a tool .....	8
Fitting the sanding sheet onto the sanding plate .....	9
Changing tools .....	9
<b>Operation</b> .....	<b>9</b>
Switching on and off .....	9
Select oscillation speed .....	9
<b>Maintenance and cleaning</b> .....	<b>10</b>
<b>Kompernass Handels GmbH warranty</b> .....	<b>10</b>
<b>Service</b> .....	<b>12</b>
<b>Importer</b> .....	<b>12</b>
<b>Disposal</b> .....	<b>12</b>
<b>Translation of the original Conformity Declaration</b> .....	<b>13</b>
<b>Ordering a replacement battery</b> .....	<b>14</b>
Telephone ordering .....	14

## **CORDLESS MULTI-PURPOSE TOOL PAMFW 12 D4**

### **Introduction**

Congratulations on the purchase of your new appliance. You have selected a high-quality product. The operating instructions are part of this product. They contain important information on safety, usage and disposal. Before using the product, please familiarise yourself with all operating and safety instructions. Use the product only as described and for the specified areas of application. Please also pass on these operating instructions to any future owner.

### **Intended use**

The appliance is intended for sawing, cutting and grinding. The following materials are preferable for processing: wood, plastic, drywall elements, light and non-ferrous metals, fasteners (e.g. nails, screws) and wall tiles. It is particularly suitable for near-edge and flush work. Any other usage or modification of the appliance is considered improper and carries a significant risk of accidents. Not for commercial use.

### **Features**

- ➊ Tool release lever
- ➋ ON/OFF switch
- ➌ Battery display LED
- ➍ Release buttons
- ➎ Battery pack\*
- ➏ Dust extraction unit (2 pcs.)
- ➐ Angle adapter
- ➑ Speed adjustment wheel
- ➒ Screw
- ➓ Ventilation slits

- ➓ LED work light
- ➑ Tensioning screw
- ➒ Ring connector
- ➓ Scrapper 52 mm
- ➑ Diamond saw blade 64 mm
- ➑ HCS plunge saw blade 32 mm
- ➑ Sanding plate
- ➑ Charging status display LED
- ➑ Control LED
- ➑ High-speed charger\*
- ➑ Sanding sheets

### **Package contents**

- 1 cordless multi-purpose tool
- 1 delta sanding plate
- 6 sanding sheets 80 mm flange (60/80/120)
- 1 scraper 52 mm
- 1 HCS plunge saw blade 32 mm
- 1 diamond saw blade 64 mm
- 1 dust extraction unit (2 pcs.)
- 1 carrying case
- 1 set of operating instructions

### **Technical data**

#### **Cordless multi-purpose tool PAMFW 12 D4**

Rated voltage	12 V $\text{---}$ (Direct current)
Electronic speed control	$n_0$ 5000–20000 rpm
Oscillation angle	3.2°

#### **Battery PAKK 12 A1 \***

Type	LITHIUM ION
Rated voltage	12 V $\text{---}$ (Direct current)
Capacity	2000 mAh

## High-speed battery charger PLGK 12 A1 \*

### INPUT

Rated voltage 220-240 V ~, 50-60 Hz  
(Alternating current)

Power consumption 50 W

### OUTPUT

Rated voltage 12 V ---  
(Direct current)

Charging current 2.4 A

Charging time approx. 60 min.

Fuse (internal) 2 A

Protection class II/ (double insulation)

\* BATTERY AND CHARGER ARE NOT INCLUDED

### Noise and vibration data

Noise measurement value determined in accordance with EN 62841. The A-rated noise level of the power tool is typically as follows:

#### Noise emission value

Sound pressure level  $L_{pA} = 76.9$  dB (A)

Uncertainty  $K_{pA} = 3$  dB

Sound power level  $L_{WA} = 87.9$  dB (A)

Uncertainty  $K_{WA} = 3$  dB

### Wear hearing protection!

**Total vibration values** (vector total of three directions) determined in accordance with EN 62841:

#### Sanding

Vibration emission value  $a_h = 1.388$  m/s<sup>2</sup>

Uncertainty  $K = 1.5$  m/s<sup>2</sup>

### NOTE

- ▶ The vibration emission values and the noise emission values given in these instructions have been measured in accordance with a standardised test procedure and can be used for comparison of the power tool with another tool.
- ▶ The specified total vibration values and the noise emission values can also be used to make a provisional load estimate.

### WARNING!

- ▶ Depending on the manner in which the power tool is being used, and in particular the kind of workpiece that is being worked, the vibration and noise emission values can deviate from the values given in these instructions during actual use of the power tool.
- ▶ Try to keep the load as low as possible. Measures to reduce the vibration load are, e.g. wearing gloves and limiting the working time. Wherein all states of operation must be included (e.g. times when the power tool is switched off and times where the power tool is switched on but running without load).



## General power tool safety warnings

### WARNING!

- ▶ **Read all safety warnings, instructions, illustrations and specifications provided with this power tool.** Failure to follow all instructions listed below may result in electric shock, fire and/or serious injury.

### Save all warnings and instructions for future reference.

The term „power tool“ in the warnings refers to your mains-operated (corded) power tool or battery-operated (cordless) power tool.

## 1. Work area safety

- a) **Keep work area clean and well lit.** Cluttered or dark areas invite accidents.
- b) **Do not operate power tools in explosive atmospheres, such as in the presence of flammable liquids, gases or dust.** Power tools create sparks which may ignite the dust or fumes.
- c) **Keep children and bystanders away while operating a power tool.** Distractions can cause you to lose control.

## 2. Electrical safety

- a) Power tool plugs must match the outlet. Never modify the plug in any way. Do not use any adapter plugs with earthed (grounded) power tools. Unmodified plugs and matching outlets will reduce risk of electric shock.
- b) Avoid body contact with earthed or grounded surfaces, such as pipes, radiators, ranges and refrigerators. There is an increased risk of electric shock if your body is earthed or grounded.
- c) Do not expose power tools to rain or wet conditions. Water entering a power tool will increase the risk of electric shock.
- d) Do not abuse the cord. Never use the cord for carrying, pulling or unplugging the power tool. Keep cord away from heat, oil, sharp edges or moving parts. Damaged or entangled cords increase the risk of electric shock.
- e) When operating a power tool outdoors, use an extension cord suitable for outdoor use. Use of a cord suitable for outdoor use reduces the risk of electric shock.
- f) If operating a power tool in a damp location is unavoidable, use a residual current device (RCD) protected supply. Use of an RCD reduces the risk of electric shock.

## 3. Personal safety

- a) Stay alert, watch what you are doing and use common sense when operating a power tool. Do not use a power tool while you are tired or under the influence of drugs, alcohol or medication. A moment of inattention while operating power tools may result in serious personal injury.
- b) Use personal protective equipment. Always wear eye protection. Protective equipment such as a dust mask, non-skid safety shoes, hard hat or hearing protection used for appropriate conditions will reduce personal injuries.
- c) Prevent unintentional starting. Ensure the switch is in the off-position before connecting to power source and/or battery pack, picking up or carrying the tool. Carrying power tools with your finger on the switch or energising power tools that have the switch on invites accidents.
- d) Remove any adjusting key or wrench before turning the power tool on. A wrench or a key left attached to a rotating part of the power tool may result in personal injury.
- e) Do not overreach. Keep proper footing and balance at all times. This enables better control of the power tool in unexpected situations.
- f) Dress properly. Do not wear loose clothing or jewellery. Keep your hair and clothing away from moving parts. Loose clothes, jewellery or long hair can be caught in moving parts.
- g) If devices are provided for the connection of dust extraction and collection facilities, ensure these are connected and properly used. Use of dust collection can reduce dust-related hazards.
- h) Do not let familiarity gained from frequent use of tools allow you to become complacent and ignore tool safety principles. A careless action can cause severe injury within a fraction of a second.



#### 4. Power tool use and care

- a) Do not force the power tool. Use the correct power tool for your application. The correct power tool will do the job better and safer at the rate for which it was designed.
- b) Do not use the power tool if the switch does not turn it on and off. Any power tool that cannot be controlled with the switch is dangerous and must be repaired.
- c) Disconnect the plug from the power source and/or remove the battery pack, if detachable, from the power tool before making any adjustments, changing accessories, or storing power tools. Such preventive safety measures reduce the risk of starting the power tool accidentally.
- d) Store idle power tools out of the reach of children and do not allow persons unfamiliar with the power tool or these instructions to operate the power tool. Power tools are dangerous in the hands of untrained users.
- e) Maintain power tools and accessories. Check for misalignment or binding of moving parts, breakage of parts and any other condition that may affect the power tool's operation. If damaged, have the power tool repaired before use. Many accidents are caused by poorly maintained power tools.
- f) Keep cutting tools sharp and clean. Properly maintained cutting tools with sharp cutting edges are less likely to bind and are easier to control.
- g) Use the power tool, accessories and tool bits etc. in accordance with these instructions, taking into account the working conditions and the work to be performed. Use of the power tool for operations different from those intended could result in a hazardous situation.
- h) Keep handles and grasping surfaces dry, clean and free from oil and grease. Slippery handles and grasping surfaces do not allow for safe handling and control of the tool in unexpected situations.

#### 5. Battery tool use and care

- a) Recharge only with the charger specified by the manufacturer. A charger that is suitable for one type of battery pack may create a risk of fire when used with another battery pack.
- b) Use power tools only with specifically designated battery packs. Use of any other battery packs may create a risk of injury and fire.
- c) When battery pack is not in use, keep it away from other metal objects, like paper clips, coins, keys, nails, screws or other small metal objects, that can make a connection from one terminal to another. Shorting the battery terminals together may cause burns or a fire.
- d) Under abusive conditions, liquid may be ejected from the battery; avoid contact. If contact accidentally occurs, flush with water. If liquid contacts eyes, additionally seek medical help. Liquid ejected from the battery may cause irritation or burns.
- e) Do not use a battery pack or tool that is damaged or modified. Damaged or modified batteries may exhibit unpredictable behaviour resulting in fire, explosion or risk of injury.
- f) Do not expose a battery pack or tool to fire or excessive temperature. Exposure to fire or temperature above 130 °C (265 °F) may cause explosion.
- g) Follow all charging instructions and do not charge the battery pack or tool outside the temperature range specified in the instructions. Charging improperly or at temperatures outside the specified range may damage the battery and increase the risk of fire.



**CAUTION! RISK OF EXPLOSION!**  
**Never charge non-rechargeable batteries.**



**Protect the rechargeable battery from heat (for example, from continuous exposure to sunlight), fire, water and moisture.** There is a risk of explosion.

## 6. Service

- a) Have your power tool serviced by a qualified repair person using only identical replacement parts. This will ensure that the safety of the power tool is maintained.
- b) **Never service damaged battery packs.** Service of battery packs should only be performed by the manufacturer or authorized service providers.

### Appliance-specific safety instructions for grinders

#### **WARNING!**

- Dusts from materials such as leaded paint, some types of wood and metal can be harmful to your health.
- Contact with or inhalation of these dusts can represent a health hazard for the person operating the appliance and other people in the vicinity.
- Wear safety goggles and a protective dust mask!

#### **WARNING!**

- ▶ Do not use any accessories not recommended by PARKSIDE. This can lead to electric shock and fire.

### Safety guidelines for battery chargers

- This appliance may be used by children aged 8 years and above and by persons with limited physical, sensory or mental capabilities or lack of experience and knowledge, provided that they are under supervision or have been told how to use the appliance safely and are aware of the potential risks.  
Do not allow children to play with the appliance. Cleaning and user maintenance tasks may not be carried out by children unless they are supervised.
- To avoid potential risks, damaged mains cables should be replaced by the manufacturer or the manufacturer's customer service department or a similarly qualified person.



This charger is suitable for indoor use only.

#### **WARNING!**

- Do not operate the appliance with a damaged cable, power cable or power plug. A damaged power cable poses a threat of fatal electric shock.

#### **ATTENTION!**

- ▶ This charger can only charge the following batteries: PAK 12 A1/PAPK 12 A2/PAPK 12 A3/PAPK 12 B1/PAPK 12 C1.
- ▶ A current list of battery compatibility can be found at [www.Lidl.de/Akku](http://www.Lidl.de/Akku).

## Working procedures

### Working principle

The oscillating drive causes the application tool to move back and forth at a speed of 5000–20000 times per minute. This allows for precision work even in confined spaces.

### Sawing/cutting

- Use only undamaged saw blades that are in perfect working order. Bent, blunt or otherwise damaged saw blades may break.
- When sawing lightweight construction materials, follow the statutory regulations and all recommendations from the material manufacturers.
- Only soft materials such as wood, plasterboard or similar should be processed using the plunge saw process.

### Sanding

- To prolong the service life of the sanding sheets **21**, ensure that you apply even pressure.

## Before use

### Removing/charging/inserting the battery pack

#### CAUTION!

- ▶ Always unplug the appliance before you remove the battery pack **5** from or connect the battery pack to the charger.

#### NOTE

- ▶ The battery is supplied partially charged. Ideally, fully charge the battery before use. You can charge the lithium-ion battery at any time without shortening its service life. Interrupting the charging process does not damage the battery.

#### NOTE

- ▶ Never charge the battery pack if the ambient temperature is below 10°C or above 40°C. If a lithium-ion battery is to be stored for an extended period, the charge level should be checked regularly. The optimum charge level is between 50% and 80%. The storage climate should be cool and dry and the ambient temperature should be between 0°C and 50°C.

1. To remove the battery pack **5**, press the release button **4** and pull the battery pack **5** out of the appliance.
2. Insert the battery pack **5** into the high-speed charger **20**.
3. Insert the mains plug into the socket. The control LED **19** lights up red.
4. The green charge status indicator LED **18** indicates that the charging process is complete and the battery pack **5** is ready.
5. Insert the battery pack **5** into the appliance.

### Checking the battery charge level

- ◆ Press the ON/OFF switch **2** to check the status of the battery (see also main diagram). The status/remaining charge will be shown on the battery display LED **3** as follows:  
 RED/ORANGE/GREEN = maximum charge  
 RED/ORANGE = medium charge  
 RED = low charge – charge the battery

## Dust/chip extraction

Materials containing asbestos may not be processed. Asbestos is a known carcinogen.

### **⚠ WARNING! RISK OF FIRE!**

- When working with electrical appliances that can be connected to a vacuum cleaner via a vacuum cleaner adapter, there is a risk of fire! In unfavourable conditions, e.g. when sparks are flying while sanding metal or metal residues in wood, wood dust in the bag of the vacuum cleaner can spontaneously ignite. This is a particular risk if the wood dust is mixed with paint residues or other chemicals and the workpiece has become hot after being worked for a long time. Therefore, avoid overheating of the material being sanded as well as the appliance. Always empty the vacuum cleaner's dust bag before taking work breaks.

- Always use dust extraction.
- Ensure that your workplace is adequately ventilated.
- Observe the regulations applicable in your country regarding the materials to be worked.

## Connecting a dust extraction unit

- ◆ Place the dust extraction unit **6** under the appliance and fix it into place on the appliance with the screw **9**.
- ◆ Fit the angle adapter **7** onto the dust extraction unit **6**.  
The angle adapter **7** can be turned by up to 180°.

## Select a tool

### NOTE

- ▶ The universal fitting without-tool-change is suitable for standard accessories.

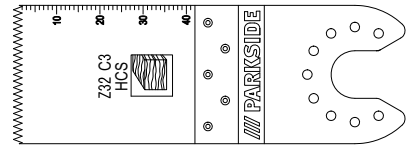

HCS plunge saw blade 32 mm

### Materials

Wood, plastic, gypsum (plaster) and other soft materials

### Application

- separation and plunge saw cuts
- sawing close to edges, even in hard to reach areas

Example sawing of recesses in lightweight walls.

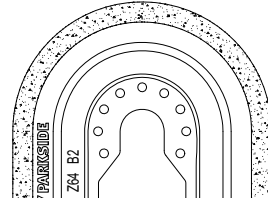

Diamond saw blade

### Materials

Tile adhesives, tile joints

### Application

- removal of material residues, such as tile adhesive, when replacing damaged tiles
- milling of grout on wall and floor tiles.

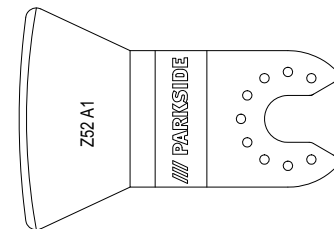

Scraper

## Materials

Mortar/concrete residues, tile/carpet glue, paint/silicone residues

## Application

- removal of material residues, such as carpet glue residue on the floor.

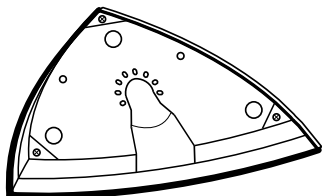

Sanding plate

## Materials

Wood and metal (sanding sheets **21** supplied), wood\*, metal\*

\* depending on the sanding sheet

## Application

- sanding up to edges and hard to reach areas.

## Fitting the sanding sheet onto the sanding plate

- ◆ Place the sanding sheet **21** centrally on the sanding plate **17**.

## Changing tools

### NOTE

- ▶ If you wish to use the dust collection, it must be connected before fitting the tool (see section “Connecting a dust extraction device”).

### ⚠ WARNING! RISK OF INJURY!

- Always remove the battery before working on the power tool.
- ◆ If necessary, remove an already fitted tool. To do this, raise the tool release lever **1**.
- ◆ Fit the tool (e.g. the plunge saw blade **16**) onto the tool fitting.

### NOTE

- ▶ You can fit the tools in any snap position on the tool fitting.
- ◆ Fix the tool in place by pushing the tool release lever **1** back down again.
- Check that the tool is fitted firmly. Incorrectly or insecurely fitted tools can come loose during use and cause you an injury.

## Operation

### Switching on and off

#### Switching on

- ◆ Push the ON/OFF switch **2** forwards to switch the appliance on. The LED work light **11** lights up when the appliance is switched on to light up the working area in low light conditions.

#### Switching off

- ◆ Push the ON/OFF switch **2** backwards to switch the appliance off.

### Select oscillation speed

- ◆ Use the speed adjustment wheel **8** to set the required oscillation speed. Stage 1: low oscillation speed Stage 6: high oscillation speed

### NOTE

- ▶ The required speed depends on the material being worked and on the working conditions and can be determined through practical tests.

## Maintenance and cleaning



**WARNING! RISK OF INJURY!** Always switch the appliance off and remove the battery before carrying out any work on the appliance.

- Do not use any sharp objects to clean the appliance. Never permit liquids to enter inside the appliance. This can damage the appliance.
- Clean the appliance regularly, preferably immediately after completion of the work.
- Use a soft, dry cloth to clean the housing. Never use petrol, solvents or cleansers which can damage plastic.
- A vacuum cleaner is required for thorough cleaning of the appliance.
- Ventilation openings must never be obstructed.
- Remove any adhering swarf with a brush.
- If a lithium-ion battery is to be stored for an extended period, the charge level should be checked regularly. The optimum charge level is between 50% and 80%. The optimum storage climate is cool and dry.

### NOTE

- ▶ Replacement parts not listed (such as carbon brushes, switches and replacement batteries) can be ordered via our service hotline.

## Kompernass Handels GmbH warranty

Dear Customer,

This appliance has a 3-year warranty valid from the date of purchase. If this product has any faults, you, the buyer, have certain statutory rights. Your statutory rights are not restricted in any way by the warranty described below.

### Warranty conditions

The warranty period starts on the date of purchase. Please keep your receipt in a safe place. This will be required as proof of purchase.

If any material or manufacturing fault occurs within three years of the date of purchase of the product, we will either repair or replace the product for you or refund the purchase price (at our discretion). This warranty service requires that you present the defective appliance and the proof of purchase (receipt) within the three-year warranty period, along with a brief written description of the fault and of when it occurred.

If the defect is covered by the warranty, your product will either be repaired or replaced by us. The repair or replacement of a product does not signify the beginning of a new warranty period.

X 12 V and X 20 V Team Series battery packs come with a 3-year warranty valid from the date of purchase.

## Warranty period and statutory claims for defects

The warranty period is not prolonged by repairs effected under the warranty. This also applies to replaced and repaired components. Any damage and defects present at the time of purchase must be reported immediately after unpacking. Repairs carried out after expiry of the warranty period shall be subject to a fee.

### Scope of the warranty

This appliance has been manufactured in accordance with strict quality guidelines and inspected meticulously prior to delivery.

The warranty covers material faults or production faults. The warranty does not extend to product parts subject to normal wear and tear or to fragile parts which could be considered as consumable parts such as switches or parts made of glass.

The warranty does not apply if the product has been damaged, improperly used or improperly maintained. The directions in the operating instructions for the product regarding proper use of the product are to be strictly followed. Uses and actions that are discouraged in the operating instructions or which are warned against must be avoided.

This product is intended solely for private use and not for commercial purposes. The warranty shall be deemed void in cases of misuse or improper handling, use of force and modifications / repairs which have not been carried out by one of our authorised Service centres.

### The warranty period does not apply to

- Normal reduction of the battery capacity over time
- Commercial use of the product
- Damage to or alteration of the product by the customer
- Non-compliance with safety and maintenance instructions, operating errors
- Damage caused by natural hazards

## Warranty claim procedure

To ensure quick processing of your case, please observe the following instructions:

- Please have the till receipt and the item number (IAN) 385628\_2107 available as proof of purchase.
- You will find the item number on the type plate on the product, an engraving on the product, on the front page of the operating instructions (below left) or on the sticker on the rear or bottom of the product.
- If functional or other defects occur, please contact the service department listed either by **telephone** or by **e-mail**.
- You can return a defective product to us free of charge to the service address that will be provided to you. Ensure that you enclose the proof of purchase (till receipt) and information about what the defect is and when it occurred.



You can download these instructions along with many other manuals, product videos and installation software at [www.lidl-service.com](http://www.lidl-service.com).

This QR code will take you directly to the Lidl service page ([www.lidl-service.com](http://www.lidl-service.com)) where you can open your operating instructions by entering the item number (IAN) 385628\_2107.

**⚠ WARNING!**

- ▶ Have the power tool repaired by the Service centre or a qualified electrician and only using genuine replacement parts. This will ensure that the safety of the appliance is maintained.
- ▶ Always ensure that the power plug or the mains cable is replaced only by the manufacturer of the appliance or by an approved customer service provider. This will ensure that the safety of the appliance is maintained.

**Service**

**GB Service Great Britain**  
 Tel.: 0800 404 7657  
 E-Mail: kompernass@lidl.co.uk

**IE Service Ireland**  
 Tel.: 1800 101010  
 (0,08 EUR/Min., (peak))  
 (0,06 EUR/Min., (off peak))  
 E-Mail: kompernass@lidl.ie

IAN 385628\_2107

**Importer**

Please note that the following address is not the service address. Please use the service address provided in the operating instructions.

KOMPERNASS HANDELS GMBH  
 BURGSTRASSE 21  
 44867 BOCHUM  
 GERMANY  
 www.kompernass.com

**Disposal**



The packaging is made from environmentally friendly material and can be disposed of at your local recycling plant.



**Do not dispose of power tools in your normal domestic waste!**

European Directive 2012/19/EU requires that worn-out power tools be collected separately and recycled in an environmentally compatible manner.



**Do not dispose of batteries in your normal household waste!**

Defective or worn-out rechargeable Li-ion batteries must be recycled according to Directive 2006/66/EC. Take the battery pack and/or appliance to a nearby collection facility. Please consult your local authorities regarding suitable disposal of worn out power tools/battery packs.



Dispose of the packaging in an environmentally friendly manner. Note the labelling on the packaging and separate the packaging material components for disposal if necessary. The packaging material is labelled with abbreviations (a) and numbers (b) with the following meanings: 1-7: plastics, 20-22: paper and cardboard, 80-98: composites.



Your local community or municipal authorities can provide information on how to dispose of the worn-out product.



The product is recyclable, subject to extended producer responsibility and is collected separately.



## Translation of the original Conformity Declaration

We, KOMPERNASS HANDELS GMBH, document officer: Mr Semi Uguzlu, BURGSTR. 21, 44867 BOCHUM, GERMANY, hereby declare that this product complies with the following standards, normative documents and EC directives:

### **Machinery Directive**

(2006/42/EC)

### **EC Low Voltage Directive**

(2014/35/EU, charger only)

### **EMC (Electromagnetic Compatibility)**

(2014/30/EU)

### **RoHS Directive**

(2011/65/EU)\*

\* The manufacturer bears the full responsibility for compliance with this conformity declaration. The object of the declaration described above complies with the requirements of the Directive 2011/65/EU of the European Parliament and Council of 8 June 2011 on the limitations of use of certain dangerous substances in electrical and electronic appliances.

### **Applied harmonised standards**

EN 62841-1:2015

EN 62841-2-4:2014

EN IEC 55014-1:2021

EN IEC 55014-2:2021

EN 61000-3-3:2013/A1:2019

EN IEC 61000-3-2:2019

EN 60335-2-29:2004/A11:2018

EN 60335-1:2012/A2:2019

EN 62233:2008

EN IEC 63000:2018

**Type/appliance designation:** Cordless multi-purpose tool PAMFW 12 D4

**Year of manufacture:** 12-2021

**Serial number:** IAN 385628\_2107

Bochum, 03/12/2021



Semi Uguzlu

- Quality Manager -

The right to effect technical changes in the context of further development is reserved.

## Ordering a replacement battery



If you want to order a replacement battery for your appliance, you can do so easily via the Internet on [www.kompernass.com](http://www.kompernass.com) or by telephone. Due to limited stocks, this item may sell out in a relatively short time.

### NOTE

- ▶ Online ordering of replacement parts might not be possible in some countries. In this is the case, please contact the Service hotline.

### Telephone ordering

**GB** Service Great Britain Tel.: 0800 404 7657

**IE** Service Ireland Tel.: 1800 101010  
(0,08 EUR/Min., peak · 0,06 EUR/Min., off peak)

To ensure that your order is processed swiftly, have the article number of your appliance to hand (IAN 385628\_2107) in case of questions. The article number can be found on the type plate or the title page of these instructions.

# Inhaltsverzeichnis

<b>Einleitung</b> .....	<b>16</b>
Bestimmungsgemäßer Gebrauch.....	16
Ausstattung.....	16
Lieferumfang.....	16
Technische Daten.....	16
<b>Allgemeine Sicherheitshinweise für Elektrowerkzeuge</b> .....	<b>17</b>
1. Arbeitsplatzsicherheit.....	17
2. Elektrische Sicherheit.....	18
3. Sicherheit von Personen.....	18
4. Verwendung und Behandlung des Elektrowerkzeugs.....	19
5. Verwendung und Behandlung des Akkuwerkzeugs.....	19
6. Service.....	20
<b>Gerätespezifische Sicherheitshinweise für Schleifer</b> .....	<b>20</b>
Sicherheitshinweise für Ladegeräte.....	20
Arbeitshinweise.....	21
<b>Vor der Inbetriebnahme</b> .....	<b>21</b>
Akku-Pack entnehmen/laden/einsetzen.....	21
Akkuladezustand prüfen.....	21
Staub-/Späneabsaugung.....	22
Staubabsaugung anschließen.....	22
Einsatzwerkzeug auswählen.....	22
Schleifblatt auf die Schleifplatte aufsetzen.....	23
Einsatzwerkzeug wechseln.....	23
<b>Inbetriebnahme</b> .....	<b>23</b>
Ein-/Ausschalten.....	23
Schwingzahl vorwählen.....	24
<b>Wartung und Reinigung</b> .....	<b>24</b>
<b>Garantie der Kompernaß Handels GmbH</b> .....	<b>24</b>
<b>Service</b> .....	<b>26</b>
<b>Importeur</b> .....	<b>26</b>
<b>Entsorgung</b> .....	<b>26</b>
<b>Original-Konformitätserklärung</b> .....	<b>27</b>
<b>Ersatz-Akku Bestellung</b> .....	<b>28</b>
Telefonische Bestellung.....	28

# AKKU-MULTIFUNKTIONS- WERKZEUG PAMFW 12 D4

## Einleitung

Wir beglückwünschen Sie zum Kauf Ihres neuen Gerätes. Sie haben sich damit für ein hochwertiges Produkt entschieden. Die Bedienungsanleitung ist Teil dieses Produkts. Sie enthält wichtige Hinweise für Sicherheit, Gebrauch und Entsorgung. Machen Sie sich vor der Benutzung des Produkts mit allen Bedien- und Sicherheitshinweisen vertraut. Benutzen Sie das Produkt nur wie beschrieben und für die angegebenen Einsatzbereiche. Händigen Sie alle Unterlagen bei Weitergabe des Produkts an Dritte mit aus.

## Bestimmungsgemäßer Gebrauch

Das Gerät ist zum Sägen und Trennen und Schleifen bestimmt. Vorzugsweise können folgende Materialien bearbeitet werden: Holz, Kunststoff, Trockenbauelemente, Leicht- und Buntmetalle, Befestigungselemente (z. B. Nägel, Schrauben) und Wandfliesen. Es ist besonders zum randnahen und bündigen Arbeiten geeignet. Jede andere Verwendung oder Veränderung des Geräts gilt als nicht bestimmungsgemäß und birgt erhebliche Unfallgefahren. Nicht zum gewerblichen Gebrauch.

## Ausstattung

- ➊ Hebel für Werkzeugentriegelung
- ➋ EIN-/AUS-Schalter
- ➌ Akku-Display-LED
- ➍ Entriegelungstasten
- ➎ Akku-Pack\*
- ➏ Staubabsaugung (2 tlg.)
- ➐ Winkeladapter
- ➑ Stellrad Schwingzahlvorwahl
- ➒ Schraube
- ➓ Lüftungsschlitze
- ➑ LED-Arbeitsleuchte
- ➑ Spannschraube
- ➑ Ringanschluss
- ➑ Schaber 52 mm

- ➑ Diamantsägeblatt 64 mm
- ➑ HCS-Tauchsägeblatt 32 mm
- ➑ Schleifplatte
- ➑ Ladezustandsanzeige-LED
- ➑ Kontroll-LED
- ➑ Schnell-Ladegerät\*
- ➑ Schleifblätter

## Lieferumfang

- 1 Akku-Multifunktionswerkzeug
- 1 Delta-Schleifplatte
- 6 Schleifblätter 80 mm Kantenmaß (60/80/120)
- 1 Schabmesser 52 mm
- 1 HCS-Tauchsägeblatt 32 mm
- 1 Diamantsägeblatt 64 mm
- 1 Staubabsaugung (2 tlg.)
- 1 Tragekoffer
- 1 Bedienungsanleitung

## Technische Daten

### Akku-Multifunktionswerkzeug PAMFW 12 D4

Nennspannung	12 V $\text{---}$ (Gleichstrom)
Bemessungs-leerlaufdrehzahl	$n_0$ 5000–20000 $\text{min}^{-1}$
Oszillationswinkel	3,2°

### Akku PAK 12 A1\*

Typ	LITHIUM-IONEN
Bemessungsspannung	12 V $\text{---}$ (Gleichstrom)
Kapazität	2000 mAh

### Akku-Schnellladegerät PLGK 12 A1\*

#### EINGANG/Input

Bemessungsspannung	220–240 V $\sim$ , 50–60 Hz (Wechselstrom)
Leistungsaufnahme	50 W

#### AUSGANG/Output

Bemessungsspannung	12 V $\text{---}$ (Gleichstrom)
Bemessungsstrom	2,4 A
Ladedauer	ca. 60 min
Sicherung (innen)	2 A $\text{T2A}$
Schutzklasse	II/III (Doppelisolierung)

\* AKKU UND LADEGERÄT SIND NICHT IM LIEFERUMFANG ENTHALTEN

### Geräusch- und Vibrationsinformationen

Messwert für Geräusch ermittelt entsprechend EN 62841. Der A-bewertete Geräuschpegel des Elektrowerkzeugs beträgt typischerweise:

#### Geräuschemissionen

Schalldruckpegel	$L_{pA} = 76,9 \text{ dB (A)}$
Unsicherheit	$K_{pA} = 3 \text{ dB}$
Schallleistungspegel	$L_{WA} = 87,9 \text{ dB (A)}$
Unsicherheit	$K_{WA} = 3 \text{ dB}$

#### Gehörschutz tragen!

#### Schwingungsgesamtwerte

(Vektorsumme dreier Richtungen) ermittelt entsprechend EN 62841:

#### Schleifen

Schwingungsemissionswert	$a_h = 1,388 \text{ m/s}^2$
Unsicherheit	$K = 1,5 \text{ m/s}^2$

### HINWEIS

- Die angegebenen Schwingungsgesamtwerte und die angegebenen Geräuschemissionswerte sind nach einem genormten Prüfverfahren gemessen worden und können zum Vergleich eines Elektrowerkzeugs mit einem anderen verwendet werden.
- Die angegebenen Schwingungsgesamtwerte und die angegebenen Geräuschemissionswerte können auch zu einer vorläufigen Einschätzung der Belastung verwendet werden.

### ⚠️ WARNUNG!

- Die Schwingungs- und Geräuschemissionen können während der tatsächlichen Benutzung des Elektrowerkzeugs von den Angabewerten abweichen, abhängig von der Art und Weise, in der das Elektrowerkzeug verwendet wird, insbesondere, welche Art von Werkstück bearbeitet wird.

### ⚠️ WARNUNG!

- Versuchen Sie, die Belastung so gering wie möglich zu halten. Beispielhafte Maßnahmen zur Verringerung der Vibrationsbelastung sind das Tragen von Handschuhen beim Gebrauch des Werkzeugs und die Begrenzung der Arbeitszeit. Dabei sind alle Anteile des Betriebszyklus zu berücksichtigen (beispielsweise Zeiten, in denen das Elektrowerkzeug abgeschaltet ist, und solche, in denen es zwar eingeschaltet ist, aber ohne Belastung läuft).



## Allgemeine Sicherheitshinweise für Elektrowerkzeuge



### ⚠️ WARNUNG!

- Lesen Sie alle Sicherheitshinweise, Anweisungen, Bilderungen und technischen Daten, mit denen dieses Elektrowerkzeug versehen ist. Versäumnisse bei der Einhaltung der nachfolgenden Anweisungen können elektrischen Schlag, Brand und/oder schwere Verletzungen verursachen.

### Bewahren Sie alle Sicherheitshinweise und Anweisungen für die Zukunft auf.

Der in den Sicherheitshinweisen verwendete Begriff „Elektrowerkzeug“ bezieht sich auf netzbetriebene Elektrowerkzeuge (mit Netzleitung) und auf akkubetriebene Elektrowerkzeuge (ohne Netzleitung).

## 1. Arbeitsplatzsicherheit

- Halten Sie Ihren Arbeitsbereich sauber und gut beleuchtet. Unordnung und unbeleuchtete Arbeitsbereiche können zu Unfällen führen.
- Arbeiten Sie mit dem Elektrowerkzeug nicht in explosionsgefährdeter Umgebung, in der sich brennbare Flüssigkeiten, Gase oder Stäube befinden. Elektrowerkzeuge erzeugen Funken, die den Staub oder die Dämpfe entzünden können.
- Halten Sie Kinder und andere Personen während der Benutzung des Elektrowerkzeugs fern. Bei Ablenkung können Sie die Kontrolle über das Elektrowerkzeug verlieren.

## 2. Elektrische Sicherheit

- a) Der Anschlussstecker des Elektrowerkzeugs muss in die Steckdose passen. Der Stecker darf in keiner Weise verändert werden. Verwenden Sie keine Adapterstecker gemeinsam mit schutzgeerdeten Elektrowerkzeugen. Unveränderte Stecker und passende Steckdosen verringern das Risiko eines elektrischen Schlag.
- b) Vermeiden Sie Körperkontakt mit geerdeten Oberflächen wie von Rohren, Heizungen, Herden und Kühlschränken. Es besteht ein erhöhtes Risiko durch elektrischen Schlag, wenn Ihr Körper geerdet ist.
- c) Halten Sie Elektrowerkzeuge von Regen oder Nässe fern. Das Eindringen von Wasser in ein Elektrowerkzeug erhöht das Risiko eines elektrischen Schlag.
- d) Zweckentfremden Sie die Anschlussleitung nicht, um das Elektrowerkzeug zu tragen, aufzuhängen oder um den Stecker aus der Steckdose zu ziehen. Halten Sie die Anschlussleitung fern von Hitze, Öl, scharfen Kanten oder sich bewegenden Teilen. Beschädigte oder verwickelte Anschlussleitungen erhöhen das Risiko eines elektrischen Schlag.
- e) Wenn Sie mit einem Elektrowerkzeug im Freien arbeiten, verwenden Sie nur Verlängerungsleitungen, die auch für den Außenbereich zugelassen sind. Die Anwendung einer für den Außenbereich geeigneten Verlängerungsleitung verringert das Risiko eines elektrischen Schlag.
- f) Wenn der Betrieb des Elektrowerkzeugs in feuchter Umgebung nicht vermeidbar ist, verwenden Sie einen Fehlerstromschutzschalter. Der Einsatz eines Fehlerstromschutzschalters vermindert das Risiko eines elektrischen Schlag.
- b) Tragen Sie persönliche Schutzausrüstung und immer eine Schutzbrille. Das Tragen persönlicher Schutzausrüstung, wie Staubmaske, rutschfeste Sicherheitsschuhe, Schutzhelm oder Gehörschutz, je nach Art und Einsatz des Elektrowerkzeugs, verringert das Risiko von Verletzungen.
- c) Vermeiden Sie eine unbeabsichtigte Inbetriebnahme. Vergewissern Sie sich, dass das Elektrowerkzeug ausgeschaltet ist, bevor Sie es an die Stromversorgung und/oder den Akku anschließen, es aufnehmen oder tragen. Wenn Sie beim Tragen des Elektrowerkzeugs den Finger am Schalter haben oder das Elektrowerkzeug eingeschaltet an die Stromversorgung anschließen, kann dies zu Unfällen führen.
- d) Entfernen Sie Einstellwerkzeuge oder Schraubenschlüssel, bevor Sie das Elektrowerkzeug einschalten. Ein Werkzeug oder Schlüssel, der sich in einem drehenden Teil des Elektrowerkzeugs befindet, kann zu Verletzungen führen.
- e) Vermeiden Sie eine abnormale Körperhaltung. Sorgen Sie für einen sicheren Stand und halten Sie jederzeit das Gleichgewicht. Dadurch können Sie das Elektrowerkzeug in unerwarteten Situationen besser kontrollieren.
- f) Tragen Sie geeignete Kleidung. Tragen Sie keine weite Kleidung oder Schmuck. Halten Sie Haare und Kleidung fern von sich bewegenden Teilen. Lockere Kleidung, Schmuck oder lange Haare können von sich bewegenden Teilen erfasst werden.
- g) Wenn Staubabsaug- und -auffangeinrichtungen montiert werden können, sind diese anzuschließen und richtig zu verwenden. Die Verwendung einer Staubabsaugung kann Gefährdungen durch Staub verringern.
- h) Wiegen Sie sich nicht in falscher Sicherheit und setzen Sie sich nicht über die Sicherheitsregeln für Elektrowerkzeuge hinweg, auch wenn Sie nach vielfachem Gebrauch mit dem Elektrowerkzeug vertraut sind. Achtloses Handeln kann binnen Sekundenbruchteilen zu schweren Verletzungen führen.

## 3. Sicherheit von Personen

- a) Seien Sie aufmerksam, achten Sie darauf, was Sie tun, und gehen Sie mit Vernunft an die Arbeit mit einem Elektrowerkzeug. Benutzen Sie kein Elektrowerkzeug, wenn Sie müde sind oder unter dem Einfluss von Drogen, Alkohol oder Medikamenten stehen. Ein Moment der Unachtsamkeit beim Gebrauch des Elektrowerkzeugs kann zu ernsthaften Verletzungen führen.

## 4. Verwendung und Behandlung des Elektrowerkzeugs

- a) Überlasten Sie das Elektrowerkzeug nicht. Verwenden Sie für Ihre Arbeit das dafür bestimmte Elektrowerkzeug. Mit dem passenden Elektrowerkzeug arbeiten Sie besser und sicherer im angegebenen Leistungsbereich.
- b) Benutzen Sie kein Elektrowerkzeug, dessen Schalter defekt ist. Ein Elektrowerkzeug, das sich nicht mehr ein- oder ausschalten lässt, ist gefährlich und muss repariert werden.
- c) Ziehen Sie den Stecker aus der Steckdose und/oder entfernen Sie den abnehmbaren Akku, bevor Sie Geräteeinstellungen vornehmen, Einsatzwerkzeugteile wechseln oder das Elektrowerkzeug weglegen. Diese Vorsichtsmaßnahme verhindert den unbeabsichtigten Start des Elektrowerkzeugs.
- d) Bewahren Sie unbenutzte Elektrowerkzeuge außerhalb der Reichweite von Kindern auf. Lassen Sie keine Personen das Elektrowerkzeug benutzen, die mit diesem nicht vertraut sind oder diese Anweisungen nicht gelesen haben. Elektrowerkzeuge sind gefährlich, wenn sie von unerfahrenen Personen benutzt werden.
- e) Pflegen Sie Elektrowerkzeuge und Einsatzwerkzeuge mit Sorgfalt. Kontrollieren Sie, ob bewegliche Teile einwandfrei funktionieren und nicht klemmen, ob Teile gebrochen oder so beschädigt sind, dass die Funktion des Elektrowerkzeugs beeinträchtigt ist. Lassen Sie beschädigte Teile vor dem Einsatz des Elektrowerkzeuges reparieren. Viele Unfälle haben ihre Ursache in schlecht gewarteten Elektrowerkzeugen.
- f) Halten Sie Schneidwerkzeuge scharf und sauber. Sorgfältig gepflegte Schneidwerkzeuge mit scharfen Schneidkanten verklemmen sich weniger und sind leichter zu führen.
- g) Verwenden Sie Elektrowerkzeug, Einsatzwerkzeug, Einsatzwerkzeuge usw. entsprechend diesen Anweisungen. Berücksichtigen Sie dabei die Arbeitsbedingungen und die auszuführende Tätigkeit. Der Gebrauch von Elektrowerkzeugen für andere als die vorgesehenen Anwendungen kann zu gefährlichen Situationen führen.

- h) Halten Sie Griffe und Griffflächen trocken, sauber und frei von Öl und Fett. Rutschige Griffe und Griffflächen erlauben keine sichere Bedienung und Kontrolle des Elektrowerkzeugs in unvorhergesehenen Situationen.

## 5. Verwendung und Behandlung des Akkuwerkzeugs

- a) Laden Sie die Akkus nur mit Ladegeräten auf, die vom Hersteller empfohlen werden. Durch ein Ladegerät, das für eine bestimmte Art von Akkus geeignet ist, besteht Brandgefahr, wenn es mit anderen Akkus verwendet wird.
- b) Verwenden Sie nur die dafür vorgesehenen Akkus in den Elektrowerkzeugen. Der Gebrauch von anderen Akkus kann zu Verletzungen und Brandgefahr führen.
- c) Halten Sie den nicht benutzten Akku fern von Büroklammern, Münzen, Schlüsseln, Nägeln, Schrauben oder anderen kleinen Metallgegenständen, die eine Überbrückung der Kontakte verursachen könnten. Ein Kurzschluss zwischen den Akkukontakten kann Verbrennungen oder Feuer zur Folge haben.
- d) Bei falscher Anwendung kann Flüssigkeit aus dem Akku austreten. Vermeiden Sie den Kontakt damit. Bei zufälligem Kontakt mit Wasser abspülen. Wenn die Flüssigkeit in die Augen kommt, nehmen Sie zusätzlich ärztliche Hilfe in Anspruch. Austretende Akkufflüssigkeit kann zu Hautreizungen oder Verbrennungen führen.
- e) Benutzen Sie keinen beschädigten oder veränderten Akku. Beschädigte oder veränderte Akkus können sich unvorhersehbar verhalten und zu Feuer, Explosion oder Verletzungsgefahr führen.
- f) Setzen Sie einen Akku keinem Feuer oder zu hohen Temperaturen aus. Feuer oder Temperaturen über 130 °C (265 °F) können eine Explosion hervorrufen.
- g) Befolgen Sie alle Anweisungen zum Laden und laden Sie den Akku oder das Akkuwerkzeug niemals außerhalb des in der Betriebsanleitung angegebenen Temperaturbereichs. Falsches Laden oder Laden außerhalb des zugelassenen Temperaturbereichs kann den Akku zerstören und die Brandgefahr erhöhen.



**VORSICHT! EXPLOSIONSGEFAHR!**  
Laden Sie nicht aufladbare Batterien  
niemals auf.



**Schützen Sie den Akku vor Hitze, z. B. auch vor dauernder Sonneneinstrahlung, Feuer, Wasser und Feuchtigkeit.** Es besteht Explosionsgefahr.

## 6. Service

- a) Lassen Sie Ihr Elektrowerkzeug nur von qualifiziertem Fachpersonal und nur mit Original Ersatzteilen reparieren. Damit wird sichergestellt, dass die Sicherheit des Elektrowerkzeugs erhalten bleibt.
- b) Warten Sie niemals beschädigte Akkus. Sämtliche Wartung von Akkus sollte nur durch den Hersteller oder bevollmächtigte Kundendienststellen erfolgen.

## Gerätespezifische Sicherheitshinweise für Schleifer

### **! WARNUNG!**

- Stäube von Materialien wie bleihaltigem Anstrich, einigen Holzarten und Metall können gesundheitsschädlich sein.
- Die Berührung oder das Einatmen dieser Stäube kann eine Gefährdung für die Bedienerperson oder in der Nähe befindliche Personen darstellen.
- Tragen Sie Schutzbrille und Staubschutzmaske!

### **! WARNUNG!**

- Verwenden Sie kein Zubehör welches nicht von PARKSIDE empfohlen wurde. Dies kann zu elektrischem Schlag und Feuer führen.

## Sicherheitshinweise für Ladegeräte

- Dieses Gerät kann von Kindern ab 8 Jahren und darüber sowie von Personen mit verringerten physischen, sensorischen oder mentalen Fähigkeiten oder Mangel an Erfahrung und Wissen benutzt werden, wenn sie beaufsichtigt oder bezüglich des sicheren Gebrauchs des Gerätes unterwiesen wurden und die daraus resultierenden Gefahren verstehen. Kinder dürfen nicht mit dem Gerät spielen. Reinigung und Benutzer-Wartung dürfen nicht von Kindern ohne Beaufsichtigung durchgeführt werden.
- Wenn die Netzanschlussleitung dieses Gerätes beschädigt wird, muss sie durch den Hersteller oder seinen Kundendienst oder eine ähnlich qualifizierte Person ersetzt werden, um Gefährdungen zu vermeiden.



Das Ladegerät ist nur für den Betrieb im Innenbereich geeignet.

### **! WARNUNG!**

- Betreiben Sie das Gerät nicht mit beschädigtem Kabel, Netzkabel oder Netzstecker. Beschädigte Netzkabel bedeuten Lebensgefahr durch elektrischen Schlag.

### **! ACHTUNG!**

- ▶ Dieses Ladegerät kann nur die folgenden Batterien laden: PAKP 12 A1/PAKP 12 A2/PAKP 12 A3/PAKP 12 B1/PAKP 12 C1.
- ▶ Eine aktuelle Liste der Akkukompatibilität finden Sie unter [www.Lidl.de/Akku](http://www.Lidl.de/Akku).



## Arbeitshinweise

### Arbeitsprinzip

Durch den oszillierenden Antrieb schwingt das Einsatzwerkzeug 5000 bis 20000 mal pro Minute hin und her. Das ermöglicht präzises Arbeiten auf engstem Raum.

### Sägen/Trennen

- Verwenden Sie nur unbeschädigte, einwandfreie Sägeblätter. Verbogene, stumpfe oder anderweitig beschädigte Sägeblätter können brechen.
- Beachten Sie beim Sägen von Leichtbaustoffen die gesetzlichen Bestimmungen und Empfehlungen der Materialhersteller.
- Es dürfen nur weiche Werkstoffe wie Holz, Gipskarton o. Ä. im Tauchsägeverfahren bearbeitet werden!

### Schleifen

- Achten Sie auf gleichmäßigen Anpressdruck, um die Lebensdauer der Schleifblätter **(21)** zu erhöhen.

## Vor der Inbetriebnahme

### Akku-Pack entnehmen/laden/einsetzen

#### VORSICHT!

- ▶ Ziehen Sie immer den Netzstecker, bevor Sie den Akku-Pack **(5)** aus dem Ladegerät nehmen bzw. einsetzen.

#### HINWEIS

- ▶ Der Akku wird teilgeladen ausgeliefert. Laden Sie den Akku vor Inbetriebnahme idealerweise vollständig auf. Sie können den Li-Ionen-Akku jederzeit aufladen, ohne die Lebensdauer zu verkürzen. Eine Unterbrechung des Ladevorgangs schädigt den Akku nicht.

#### HINWEIS

- ▶ Laden Sie den Akku-Pack nie, wenn die Umgebungstemperatur unterhalb 10 °C oder oberhalb 40 °C liegt. Soll ein Lithium-Ionen-Akku längere Zeit gelagert werden, muss regelmäßig der Ladezustand kontrolliert werden. Der optimale Ladezustand liegt zwischen 50 % und 80 %. Das Lagerungsklima soll kühl und trocken sein in einer Umgebungstemperatur zwischen 0 und 50 °C.
1. Zur Entnahme des Akku-Packs **(5)** drücken Sie die Entriegelungstasten **(4)** und ziehen den Akku-Pack **(5)** aus dem Gerät.
  2. Stecken Sie den Akku-Pack **(5)** in das Schnell-Ladegerät **(20)**.
  3. Stecken Sie den Netzstecker in die Steckdose. Die Kontroll-LED **(19)** leuchtet rot.
  4. Die grüne Ladezustandsanzeige-LED **(18)** signalisiert Ihnen, dass der Ladevorgang abgeschlossen und der Akku-Pack **(5)** einsatzbereit ist.
  5. Schieben Sie den Akku-Pack **(5)** in das Gerät ein.

### Akkuladezustand prüfen

- ◆ Drücken Sie zum Prüfen des Akkuladezustands die Taste EIN-/AUS-Schalter **(2)** (siehe auch Hauptabbildung). Der Zustand bzw. die Restleistung wird in der Akku-Display-LED **(3)** wie folgt angezeigt:  
 ROT/ORANGE/GRÜN = maximale Ladung  
 ROT/ORANGE = mittlere Ladung  
 ROT = schwache Ladung – Akku aufladen

## Staub-/Späneabsaugung

Asbesthaltiges Material darf nicht bearbeitet werden. Asbest gilt als krebserregend.

### **⚠️ WARNUNG! BRANDGEFAHR!**

- Beim Arbeiten mit Elektrogeräten, die durch eine Staubabsaugvorrichtung mit dem Staubsauger verbunden werden können, besteht Brandgefahr! Unter ungünstigen Bedingungen, wie z. B. bei Funkenflug, beim Schleifen von Metall oder Metallresten in Holz, kann sich Holzstaub im Staubbeutel des Staubsaugers selbst entzünden. Dies kann insbesondere dann geschehen, wenn der Holzstaub mit Lackresten oder anderen chemischen Stoffen vermischt ist und das Schleifgut nach langem Arbeiten heiß ist. Vermeiden Sie deshalb unbedingt eine Überhitzung des Schleifguts und des Gerätes. Entleeren Sie vor Arbeitspausen stets den Staubbeutel des Staubsaugers.

- Benutzen Sie immer eine Staubabsaugung.
- Sorgen Sie für gute Belüftung des Arbeitsplatzes.
- Beachten Sie in Ihrem Land gültige Vorschriften für die zu bearbeitenden Materialien.

## Staubabsaugung anschließen

- ♦ Setzen Sie die Staubabsaugung **6** unter das Gerät und befestigen Sie diese mit der Schraube **9** am Gerät.
- ♦ Setzen Sie den Winkeladapter **7** auf die Staubabsaugung **6**. Der Winkeladapter **7** kann um 180° gedreht werden.

## Einsatzwerkzeug auswählen

### **HINWEIS**

- ▶ Die Universalaufnahme mit einfachem Werkzeugwechsel ist passend für gängiges Zubehör.

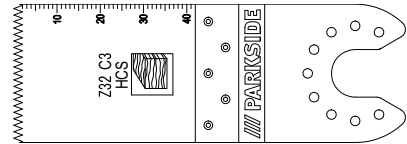

HCS-Tauchsägeblatt 32 mm

### **Werkstoffe**

Holz, Kunststoff, Gips und andere weiche Materialien

### **Anwendung**

- Trenn- und Tauchsägeschnitte
- randnahe Sägen, auch in schwer zugänglichen Bereichen

Beispiel: Sägen von Aussparungen an Leichtbauwänden.

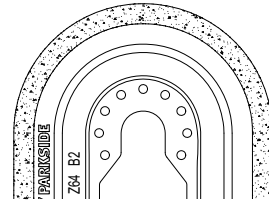

Diamantsägeblatt

### **Werkstoffe**

Fliesenkleber, Fliesenfugen

### **Anwendung**

- Entfernen von Werkstoffresten, beispielsweise Fliesenkleber beim Austausch beschädigter Fliesen
- Ausfräsen von Fugenmasse an Wand- und Fußbodenfliesen.

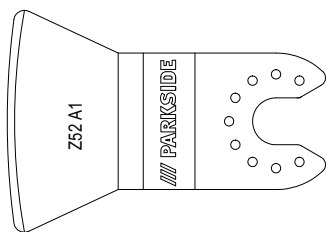

Schabmesser

### Werkstoffe

Mörtel-/Betonreste, Fliesen-/Teppichkleber, Farb-/Silikonreste

### Anwendung

- Entfernen von Werkstoffresten, beispielsweise Teppichkleberreste am Boden.

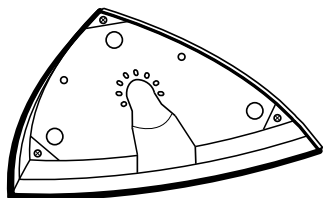

Schleifplatte

### Werkstoffe

Holz und Metall (Schleifblätter 21 im Lieferumfang enthalten), Holz\*, Metall\*

\* abhängig vom Schleifblatt

### Anwendung

- Schleifen an Rändern und schwer zugänglichen Bereichen.

### Schleifblatt auf die Schleifplatte aufsetzen

- ◆ Setzen Sie das Schleifblatt 21 mittig auf die Schleifplatte 17.

### Einsatzwerkzeug wechseln

#### HINWEIS

- ▶ Wenn Sie die Staubabsaugung benutzen möchten, müssen Sie diese vor Montage des Einsatzwerkzeuges anschließen (s. Kapitel „Staubabsaugung anschließen“).

#### ! WARNUNG! VERLETZUNGSGEFAHR!

- Ziehen Sie vor allen Arbeiten am Elektrowerkzeug den Akku aus dem Gerät.
- ◆ Entnehmen Sie gegebenenfalls ein bereits montiertes Einsatzwerkzeug. Klappen Sie hierzu den Hebel für Werkzeugetriegelung 1 nach vorne.
- ◆ Setzen Sie das Einsatzwerkzeug (z. B. das Tauchsägeblatt 16) auf die Werkzeugaufnahme.

#### HINWEIS

- ▶ Sie können die Einsatzwerkzeuge in beliebigen Rasterpositionen auf die Werkzeugaufnahme aufsetzen.
- ◆ Befestigen Sie das Einsatzwerkzeug wieder, indem Sie den Hebel für Werkzeugetriegelung 1 wieder nach unten drücken.
- Prüfen Sie das Einsatzwerkzeug auf festen Sitz. Falsch oder nicht sicher befestigte Einsatzwerkzeuge können sich während des Betriebs lösen und Sie verletzen.

## Inbetriebnahme

### Ein-/Ausschalten

#### Einschalten

- ◆ Schieben Sie den EIN-/AUS-Schalter 2 nach vorn, um das Gerät einzuschalten. Die LED-Arbeitsleuchte 1 leuchtet beim einschalten und ermöglicht so das Ausleuchten des Arbeitsbereiches bei ungünstigen Lichtverhältnissen.

#### Ausschalten

- ◆ Schieben Sie den EIN-/AUS-Schalter 2 nach hinten, um das Gerät auszuschalten.

## Schwingzahl vorwählen

- ◆ Wählen Sie mit dem Stellrad Schwingzahl-vorwahl **8** die benötigte Schwingzahl vor.  
Stufe 1: niedrige Schwingzahl  
Stufe 6: hohe Schwingzahl

### HINWEIS

- ▶ Die erforderliche Schwingzahl ist vom Werkstoff und den Arbeitsbedingungen abhängig und kann durch praktischen Versuch ermittelt werden.

## Wartung und Reinigung



**WARNUNG! VERLETZUNGSGEFAHR!**  
Schalten Sie vor allen Arbeiten am Gerät das Gerät aus und entnehmen Sie den Akku.

- Verwenden Sie keine scharfen Gegenstände zur Reinigung des Gerätes. Es dürfen keine Flüssigkeiten in das Innere des Gerätes gelangen. Andernfalls könnte das Gerät beschädigt werden.
- Reinigen Sie das Gerät regelmäßig, am besten immer direkt nach Abschluss der Arbeit.
- Verwenden Sie zum Reinigen des Gehäuses ein trockenes Tuch. Verwenden Sie niemals Benzin, Lösungsmittel oder Reiniger, die Kunststoff angreifen.
- Zur gründlichen Reinigung des Gerätes wird ein Staubsauger benötigt.
- Lüftungsöffnungen müssen immer frei sein.
- Entfernen Sie anhaftenden Schleifstaub mit einem Pinsel.
- Soll ein Lithium-Ionen-Akku längere Zeit gelagert werden, muss regelmäßig der Ladezustand kontrolliert werden. Der optimale Ladezustand liegt zwischen 50 und 80%. Das optimale Lagerungsklima ist kühl und trocken.

### HINWEIS

- ▶ Nicht aufgeführte Ersatzteile (wie z. B. Kohlebürsten, Schalter und Ersatz-Akku) können Sie über unsere Service - Hotline bestellen.

## Garantie der Kompernaß Handels GmbH

Sehr geehrte Kundin, sehr geehrter Kunde,

Sie erhalten auf dieses Gerät 3 Jahre Garantie ab Kaufdatum. Im Falle von Mängeln dieses Produkts stehen Ihnen gegen den Verkäufer des Produkts gesetzliche Rechte zu. Diese gesetzlichen Rechte werden durch unsere im Folgenden dargestellte Garantie nicht eingeschränkt.

### Garantiebedingungen

Die Garantiefrist beginnt mit dem Kaufdatum. Bitte bewahren Sie den Kassenbon gut auf. Dieser wird als Nachweis für den Kauf benötigt.

Tritt innerhalb von drei Jahren ab dem Kaufdatum dieses Produkts ein Material- oder Fabrikationsfehler auf, wird das Produkt von uns – nach unserer Wahl – für Sie kostenlos repariert, ersetzt oder der Kaufpreis erstattet. Diese Garantieleistung setzt voraus, dass innerhalb der Dreijahresfrist das defekte Gerät und der Kaufbeleg (Kassenbon) vorgelegt und schriftlich kurz beschrieben wird, worin der Mangel besteht und wann er aufgetreten ist.

Wenn der Defekt von unserer Garantie gedeckt ist, erhalten Sie das reparierte oder ein neues Produkt zurück. Mit Reparatur oder Austausch des Produkts beginnt kein neuer Garantiezeitraum.

Sie erhalten auf die Akku-Packs der X12V und X20V Team Serie 3 Jahre Garantie ab Kaufdatum.

### Garantiezeit und gesetzliche Mängelansprüche

Die Garantiezeit wird durch die Gewährleistung nicht verlängert. Dies gilt auch für ersetzte und reparierte Teile. Eventuell schon beim Kauf vorhandene Schäden und Mängel müssen sofort nach dem Auspacken gemeldet werden. Nach Ablauf der Garantiezeit anfallende Reparaturen sind kostenpflichtig.

## Garantieumfang

Das Gerät wurde nach strengen Qualitätsrichtlinien sorgfältig produziert und vor Auslieferung gewissenhaft geprüft.

Die Garantieleistung gilt für Material- oder Fabrikationsfehler. Diese Garantie erstreckt sich nicht auf Produktteile, die normaler Abnutzung ausgesetzt sind und daher als Verschleißteile angesehen werden können oder für Beschädigungen an zerbrechlichen Teilen, z. B. Schalter oder Teile, die aus Glas gefertigt sind.

Diese Garantie verfällt, wenn das Produkt beschädigt, nicht sachgemäß benutzt oder gewartet wurde. Für eine sachgemäße Benutzung des Produkts sind alle in der Bedienungsanleitung aufgeführten Anweisungen genau einzuhalten. Verwendungszwecke und Handlungen, von denen in der Bedienungsanleitung abgeraten oder vor denen gewarnt wird, sind unbedingt zu vermeiden.

Das Produkt ist nur für den privaten und nicht für den gewerblichen Gebrauch bestimmt. Bei missbräuchlicher und unsachgemäßer Behandlung, Gewaltanwendung und bei Eingriffen, die nicht von unserer autorisierten Serviceniederlassung vorgenommen wurden, erlischt die Garantie.

## Garantiezeit gilt nicht bei

- normaler Abnutzung der Akkukapazität
- gewerblichen Gebrauch des Produktes
- Beschädigung oder Veränderung des Produktes durch den Kunden
- Missachtung der Sicherheits- und Wartungsvorschriften, Bedienungsfehler
- Schäden durch Elementarereignisse

## Abwicklung im Garantiefall

Um eine schnelle Bearbeitung Ihres Anliegens zu gewährleisten, folgen Sie bitte den folgenden Hinweisen:

- Bitte halten Sie für alle Anfragen den Kassenschein und die Artikelnummer (IAN) 385628\_2107 als Nachweis für den Kauf bereit.
- Die Artikelnummer entnehmen Sie bitte dem Typenschild am Produkt, einer Gravur am Produkt, dem Titelblatt der Bedienungsanleitung (unten links) oder dem Aufkleber auf der Rück- oder Unterseite des Produktes.
- Sollten Funktionsfehler oder sonstige Mängel auftreten, kontaktieren Sie zunächst die nachfolgend benannte Serviceabteilung **telefonisch** oder per **E-Mail**.
- Ein als defekt erfasstes Produkt können Sie dann unter Beifügung des Kaufbelegs (Kassenschein) und der Angabe, worin der Mangel besteht und wann er aufgetreten ist, für Sie portofrei an die Ihnen mitgeteilte Serviceanschrift übersenden.



Auf [www.lidl-service.com](http://www.lidl-service.com) können Sie diese und viele weitere Handbücher, Produktvideos und Installationssoftware herunterladen.

Mit diesem QR-Code gelangen Sie direkt auf die Lidl-Service-Seite ([www.lidl-service.com](http://www.lidl-service.com)) und können mittels der Eingabe der Artikelnummer (IAN) 385628\_2107 Ihre Bedienungsanleitung öffnen.

## **WARNUNG!**

- ▶ Lassen Sie Ihre Geräte von der Servicestelle oder einer Elektrofachkraft und nur mit Original-Ersatzteilen reparieren. Damit wird sichergestellt, dass die Sicherheit des Gerätes erhalten bleibt.
- ▶ Lassen Sie den Austausch des Steckers oder der Netzleitung immer vom Hersteller des Gerätes oder seinem Kundendienst ausführen. Damit wird sichergestellt, dass die Sicherheit des Gerätes erhalten bleibt.

## Service

- DE Service Deutschland**  
Tel.: 0800 5435 111 (kostenfrei aus dem dt. Festnetz/Mobilfunknetz)  
E-Mail: kompernass@lidl.de
  - AT Service Österreich**  
Tel.: 0820 201 222 (0,15 EUR/Min.)  
E-Mail: kompernass@lidl.at
  - CH Service Schweiz**  
Tel.: 0842 665566 (0,08 CHF/Min., Mobilfunk max. 0,40 CHF/Min.)  
E-Mail: kompernass@lidl.ch
- IAN 385628\_2107

## Importeur

Bitte beachten Sie, dass die folgende Anschrift keine Serviceanschrift ist. Kontaktieren Sie zunächst die benannte Servicestelle.

KOMPERNASS HANDELS GMBH  
BURGSTRASSE 21  
44867 BOCHUM  
GERMANY  
www.kompernass.com

## Entsorgung



Die Verpackung besteht aus umweltfreundlichen Materialien, die Sie über die örtlichen Recyclingstellen entsorgen können.



### Werfen Sie Elektrowerkzeuge nicht in den Hausmüll!

Gemäß Europäischer Richtlinie 2012/19/EU müssen verbrauchte Elektrowerkzeuge getrennt gesammelt und einer umweltgerechten Wiederverwertung zugeführt werden.



### Werfen Sie Akkus nicht in den Hausmüll

Defekte oder verbrauchte Akkus müssen gemäß Richtlinie 2006/66/EG recycelt werden. Geben Sie Akku-Pack und / oder das Gerät über die angebotenen Sammeleinrichtungen zurück.

Über Entsorgungsmöglichkeiten für ausgediente Elektrowerkzeuge / Akku-Pack informieren Sie sich bitte bei Ihrer Gemeinde- oder Stadtverwaltung.

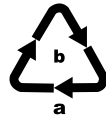

Entsorgen Sie die Verpackung umweltgerecht. Beachten Sie die Kennzeichnung auf den verschiedenen Verpackungsmaterialien und trennen Sie diese gegebenenfalls gesondert. Die Verpackungsmaterialien sind gekennzeichnet mit Abkürzungen (a) und Ziffern (b) mit folgender Bedeutung: 1–7: Kunststoffe, 20–22: Papier und Pappe, 80–98: Verbundstoffe.



Möglichkeiten zur Entsorgung des ausgedienten Produkts erfahren Sie bei Ihrer Gemeinde- oder Stadtverwaltung.



Das Produkt ist recycelbar, unterliegt einer erweiterten Herstellerverantwortung und wird getrennt gesammelt.

## Original-Konformitätserklärung

Wir, KOMPERNASS HANDELS GMBH, Dokumentenverantwortlicher: Herr Semi Uguzlu, BURGSTR. 21, 44867 BOCHUM, DEUTSCHLAND, erklären hiermit, dass dieses Produkt mit den folgenden Normen, normativen Dokumenten und EG-Richtlinien übereinstimmt:

**Maschinenrichtlinie** (2006/42/EG)

**EG-Niederspannungsrichtlinie** (2014/35/EU, nur Ladegerät)

**Elektromagnetische Verträglichkeit** (2014/30/EU)

**RoHS-Richtlinie** (2011/65/EU)\*

\* Die alleinige Verantwortung für die Ausstellung dieser Konformitätserklärung trägt der Hersteller. Der oben beschriebene Gegenstand der Erklärung erfüllt die Vorschriften der Richtlinie 2011/65/EU des Europäischen Parlaments und des Rates vom 8. Juni 2011 zur Beschränkung der Verwendung bestimmter gefährlicher Stoffe in Elektro- und Elektronikgeräten.

### Angewandte harmonisierte Normen

EN 62841-1:2015

EN 62841-2-4:2014

EN IEC 55014-1:2021

EN IEC 55014-2:2021

EN 61000-3-3:2013/A1:2019

EN IEC 61000-3-2:2019

EN 60335-2-29:2004/A11:2018

EN 60335-1:2012/A2:2019

EN 62233:2008

EN IEC 63000:2018

**Typ/Gerätebezeichnung:** Akku-Multifunktionswerkzeug PAMFW 12 D4

**Herstellungsjahr:** 12-2021

**Seriennummer:** IAN 385628\_2107

Bochum, 03.12.2021



Semi Uguzlu

- Qualitätsmanager -

Technische Änderungen im Sinne der Weiterentwicklung sind vorbehalten.

## Ersatz-Akku Bestellung



Wenn Sie einen Ersatz-Akku für Ihr Gerät bestellen möchten, so können Sie dies entweder bequem im Internet unter [www.kompernass.com](http://www.kompernass.com) oder telefonisch abwickeln.

Dieser Artikel kann aufgrund begrenzter Vorratsmenge nach kurzer Zeit ausverkauft sein.

### HINWEIS

- Die Bestellung von Ersatzteilen kann in einigen Ländern nicht online vorgenommen werden. Kontaktieren Sie in diesem Fall bitte die Service-Hotline.

### Telefonische Bestellung

**DE** Service Deutschland Tel.: 0800 5435 111 (Kostenfrei aus dem dt. Festnetz/Mobilfunknetz)

**AT** Service Österreich Tel.: 0820 201 222 (0,15 EUR/Min.)

**CH** Service Schweiz Tel.: 0842 665566 (0,08 CHF/Min., Mobilfunk max. 0,40 CHF/Min.)

Um eine schnelle Bearbeitung Ihrer Bestellung zu gewährleisten, halten Sie bitte für alle Anfragen die Artikelnummer (IAN 385628\_2107) des Gerätes bereit. Die Artikelnummer entnehmen Sie bitte dem Typenschild oder dem Titelblatt dieser Anleitung.



# Table des matières

<b>Introduction</b> .....	<b>30</b>
Utilisation conforme à l'usage prévu .....	30
Équipement .....	30
Matériel livré .....	30
Caractéristiques techniques .....	30
<b>Avertissements de sécurité généraux pour l'outil électrique</b> .....	<b>31</b>
1. Sécurité de la zone de travail .....	31
2. Sécurité électrique .....	32
3. Sécurité des personnes .....	32
4. Utilisation et entretien de l'outil électrique .....	33
5. Utilisation des outils fonctionnant sur batteries et précautions d'emploi .....	33
6. Entretien .....	34
Consignes de sécurité spécifiques aux ponceuses .....	34
Consignes de sécurité relatives aux chargeurs .....	34
Consignes de travail .....	35
<b>Avant la mise en service</b> .....	<b>35</b>
Retirer/charger/replacer le pack d'accus .....	35
Contrôler l'état de l'accu .....	36
Aspiration de la poussière/des copeaux .....	36
Raccordement de l'aspiration de poussière .....	36
Sélection de l'outil d'intervention .....	36
Placer la feuille abrasive sur le plateau de ponçage .....	37
Changer d'outil d'intervention .....	37
<b>Mise en service</b> .....	<b>38</b>
Mise en marche/hors service .....	38
Sélectionner la vitesse de vibration .....	38
<b>Entretien et nettoyage</b> .....	<b>38</b>
<b>Garantie pour Kompernass Handels GmbH pour la Belgique</b> .....	<b>39</b>
<b>Garantie pour Kompernass Handels GmbH pour la France</b> .....	<b>40</b>
<b>Service après-vente</b> .....	<b>42</b>
<b>Importateur</b> .....	<b>42</b>
<b>Mise au rebut</b> .....	<b>42</b>
<b>Traduction de la déclaration de conformité originale</b> .....	<b>43</b>
<b>Commande d'accu de rechange</b> .....	<b>44</b>
Commande téléphonique .....	44

## OUTIL MULTIFONCTION SANS FIL PAMFW 12 D4

### Introduction

Félicitations pour l'achat de votre nouvel appareil. Vous venez ainsi d'opter pour un produit de grande qualité. Le mode d'emploi fait partie de ce produit. Il contient des remarques importantes concernant la sécurité, l'usage et la mise au rebut. Avant d'utiliser le produit, veuillez vous familiariser avec toutes les consignes d'utilisation et de sécurité. N'utilisez le produit que conformément aux consignes et pour les domaines d'utilisation prévus. Si vous cédez le produit à un tiers, remettez-lui également tous les documents.

### Utilisation conforme à l'usage prévu

L'appareil est destiné à scier, à tronçonner et à meuler. L'appareil sert à traiter préférentiellement les matériaux suivants : bois, plastique, éléments de construction à sec, métaux légers et non ferreux, éléments de fixation (par ex. clous, vis) et carrelages muraux. Il convient particulièrement aux travaux près des bords et sur des surfaces en affleurement. Toute utilisation autre ou modification de l'appareil est considérée comme non conforme et s'accompagne de risques d'accident non négligeables. Ne convient pas à un usage commercial.

### Équipement

- ❶ Levier de déverrouillage de l'outil
- ❷ Interrupteur MARCHE/ARRÊT
- ❸ Écran LED à accu
- ❹ Touches de déverrouillage
- ❺ Pack d'accus \*
- ❻ Aspiration des poussières (2 ps)
- ❼ Adaptateur d'angle
- ❽ Molette de réglage de la vitesse de vibration
- ❾ Vis

- ❿ Outils de ventilation
- ⓫ Lampe de travail LED
- ⓬ Vis de serrage
- ⓭ Raccordement annulaire
- ⓮ Racloir 52 mm
- ⓯ lame de scie diamantée 64 mm
- ⓰ lame de scie plongeante HCS 32 mm
- ⓱ Plateau de ponçage
- ⓲ LED indicatrice de niveau de charge
- ⓳ LED de contrôle
- ⓴ Chargeur rapide \*
- ⓵ Feuilles abrasives

### Matériel livré

- 1 outil multifonction sans fil
- 1 plateau de ponçage Delta
- 6 feuilles abrasives, cote angulaire 80 mm (60/80/120)
- 1 racloir 52 mm
- 1 lame de scie plongeante 32 mm
- 1 lame de scie diamantée 64 mm
- 1 aspiration de la poussière (2 pc)
- 1 mallette de transport
- 1 mode d'emploi

### Caractéristiques techniques

#### Outil multifonctions sans fil PAMFW 12 D4

Tension nominale	12 V $\overline{---}$ (courant continu)
Électronique de régulation de vitesse	$n_o$ 5000-20000 min <sup>-1</sup>
Angle d'oscillation	3,2°

#### Accu PAK 12 A1 \*

Type	LITHIUM-IONS
Tension nominale	12 V $\overline{---}$ (courant continu)
Capacité	2000 mAh

#### Chargeur rapide sans fil PLGK 12 A1 \*

##### ENTRÉE/Input

Tension nominale	220-240 V $\sim$ , 50-60 Hz (Courant alternatif)
Puissance absorbée	50 W

## SORTIE/Output

Tension nominale	12 V $\overline{\text{---}}$ (courant continu)
Courant de charge	2,4 A
Temps de charge	env. 60 min
Fusible (interne)	2 A $\overline{\text{TZA}}$
Classe de protection	II / $\square$ (double isolation)

\* BATTERIE ET CHARGEUR NE SONT PAS INCLUS DANS FOURNI

## Informations relatives aux bruits et aux vibrations

Valeur de mesure du bruit déterminée conformément à la norme EN 62841. Le niveau de bruit A pondéré typique de l'outil électrique est de :

### Émissions sonores

Niveau de pression acoustique	$L_{pA} = 76,9$ dB (A)
Imprécision	$K_{pA} = 3$ dB
Niveau de puissance acoustique	$L_{WA} = 87,9$ dB (A)
Imprécision	$K_{WA} = 3$ dB

### Porter une protection auditive !

### Valeurs totales des vibrations

(somme vectorielle triaxiale) déterminées selon la norme EN 62841 :

### Ponçage

Valeur d'émission de vibration	$a_h = 1,388$ m/s <sup>2</sup>
Incertitude	$K = 1,5$ m/s <sup>2</sup>

## REMARQUE

- ▶ Les valeurs d'émission de vibrations et les valeurs d'émissions sonores indiquées ont été mesurées conformément à une méthode de mesure normée et peuvent être utilisées pour comparer des outils électriques.
- ▶ Les valeurs d'émission de vibrations et les valeurs d'émissions sonores indiquées peuvent également être utilisées pour une évaluation préliminaire de la sollicitation.

## AVERTISSEMENT !

- ▶ Pendant l'utilisation effective de l'outil électrique, les émissions de vibrations et sonores peuvent différer des valeurs indiquées en fonction de la manière dont l'outil électrique est utilisé, et en particulier en fonction du type de pièce à usiner.
- ▶ Essayez de garder la sollicitation aussi faible que possible. Des mesures d'exemple de réduction de la sollicitation des vibrations sont le port de gants lors de l'utilisation de l'outil et la limitation du temps de travail. À ce titre, toutes les parts du cycle de travail doivent être prises en compte (par exemple les durées pendant lesquelles l'outil est éteint et celles pendant lesquelles il est allumé mais fonctionne sans charge).



## Avertissements de sécurité généraux pour l'outil électrique



## AVERTISSEMENT !

- ▶ Lire tous les avertissements de sécurité, les instructions, les illustrations et les spécifications fournis avec cet outil électrique. Ne pas suivre les instructions énumérées ci-dessous peut provoquer un choc électrique, un incendie et/ou une blessure sérieuse.

### Conservé tous les avertissements et toutes les instructions pour pouvoir s'y reporter ultérieurement.

Le terme „outil électrique“ dans les avertissements fait référence à votre outil électrique alimenté par le secteur (avec cordon d'alimentation) ou votre outil électrique fonctionnant sur batterie (sans cordon d'alimentation).

## 1. Sécurité de la zone de travail

- Conservé la zone de travail propre et bien éclairée. Les zones en désordre ou sombres sont propices aux accidents.

- b) Ne pas faire fonctionner les outils électriques en atmosphère explosive, par exemple en présence de liquides inflammables, de gaz ou de poussières. Les outils électriques produisent des étincelles qui peuvent enflammer les poussières ou les fumées.
- c) Maintenir les enfants et les personnes présentes à l'écart pendant l'utilisation de l'outil électrique. Les distractions peuvent vous faire perdre le contrôle de l'outil.

## 2. Sécurité électrique

- a) Il faut que les fiches de l'outil électrique soient adaptées au socle. Ne jamais modifier la fiche de quelque façon que ce soit. Ne pas utiliser d'adaptateurs avec des outils électriques à branchement de terre. Des fiches non modifiées et des socles adaptés réduisent le risque de choc électrique.
- b) Éviter tout contact du corps avec des surfaces reliées à la terre telles que les tuyaux, les radiateurs, les cuisinières et les réfrigérateurs. Il existe un risque accru de choc électrique si votre corps est relié à la terre.
- c) Ne pas exposer les outils électriques à la pluie ou à des conditions humides. La pénétration d'eau à l'intérieur d'un outil électrique augmente le risque de choc électrique.
- d) Ne pas maltraiter le cordon. Ne jamais utiliser le cordon pour porter, tirer ou débrancher l'outil électrique. Maintenir le cordon à l'écart de la chaleur, du lubrifiant, des arêtes vives ou des parties en mouvement. Des cordons endommagés ou emmêlés augmentent le risque de choc électrique.
- e) Lorsqu'on utilise un outil électrique à l'extérieur, utiliser un prolongateur adapté à l'utilisation extérieure. L'utilisation d'un cordon adapté à l'utilisation extérieure réduit le risque de choc électrique.
- f) Si l'usage d'un outil électrique dans un emplacement humide est inévitable, utiliser une alimentation protégée par un dispositif à courant différentiel résiduel (RCD). L'usage d'un RCD réduit le risque de choc électrique.

## 3. Sécurité des personnes

- a) Rester vigilant, regarder ce que vous êtes en train de faire et faire preuve de bon sens dans votre utilisation de l'outil électrique. Ne pas utiliser un outil électrique lorsque vous êtes fatigué ou sous l'emprise de drogues, de l'alcool ou de médicaments. Un moment d'inattention en cours d'utilisation d'un outil électrique peut entraîner des blessures graves.
- b) Utiliser un équipement de protection individuelle. Toujours porter une protection pour les yeux. Les équipements de protection individuelle tels que les masques contre les poussières, les chaussures de sécurité antidérapantes, les casques ou les protections auditives utilisés pour les conditions appropriées réduisent les blessures.
- c) Éviter tout démarrage intempestif. S'assurer que l'interrupteur est en position arrêt avant de brancher l'outil au secteur et/ou au bloc de batteries, de le ramasser ou de le porter. Porter les outils électriques en ayant le doigt sur l'interrupteur ou brancher des outils électriques dont l'interrupteur est en position marche est source d'accidents.
- d) Retirer toute clé de réglage avant de mettre l'outil électrique en marche. Une clé laissée fixée sur une partie tournante de l'outil électrique peut donner lieu à des blessures.
- e) Ne pas se précipiter. Garder une position et un équilibre adaptés à tout moment. Cela permet un meilleur contrôle de l'outil électrique dans des situations inattendues.
- f) S'habiller de manière adaptée. Ne pas porter de vêtements amples ou de bijoux. Garder les cheveux et les vêtements à distance des parties en mouvement. Des vêtements amples, des bijoux ou les cheveux longs peuvent être pris dans des parties en mouvement.
- g) Si des dispositifs sont fournis pour le raccordement d'équipements pour l'extraction et la récupération des poussières, s'assurer qu'ils sont connectés et correctement utilisés. Utiliser des collecteurs de poussière peut réduire les risques dus aux poussières.

- h) Rester vigilant et ne pas négliger les principes de sécurité de l'outil sous prétexte que vous avez l'habitude de l'utiliser. Une fraction de seconde d'inattention peut provoquer une blessure grave.

#### 4. Utilisation et entretien de l'outil électrique

- a) Ne pas forcer l'outil électrique. Utiliser l'outil électrique adapté à votre application. L'outil électrique adapté réalise mieux le travail et de manière plus sûre au régime pour lequel il a été construit.
- b) Ne pas utiliser l'outil électrique si l'interrupteur ne permet pas de passer de l'état de marche à arrêt et inversement. Tout outil électrique qui ne peut pas être commandé par l'interrupteur est dangereux et il faut le réparer.
- c) Débrancher la fiche de la source d'alimentation et/ou enlever le bloc de batteries, s'il est amovible, avant tout réglage, changement d'accessoires ou avant de ranger l'outil électrique. De telles mesures de sécurité préventives réduisent le risque de démarrage accidentel de l'outil électrique.
- d) Conserver les outils électriques à l'arrêt hors de la portée des enfants et ne pas permettre à des personnes ne connaissant pas l'outil électrique ou les présentes instructions de le faire fonctionner. Les outils électriques sont dangereux entre les mains d'utilisateurs novices.
- e) Observer la maintenance des outils électriques et des accessoires. Vérifier qu'il n'y a pas de mauvais alignement ou de blocage des parties mobiles, des pièces cassées ou toute autre condition pouvant affecter le fonctionnement de l'outil électrique. En cas de dommages, faire réparer l'outil électrique avant de l'utiliser. De nombreux accidents sont dus à des outils électriques mal entretenus.
- f) Garder affûtés et propres les outils permettant de couper. Des outils destinés à couper correctement entretenus avec des pièces coupantes tranchantes sont moins susceptibles de bloquer et sont plus faciles à contrôler.

- g) Utiliser l'outil électrique, les accessoires et les lames etc., conformément à ces instructions, en tenant compte des conditions de travail et du travail à réaliser. L'utilisation de l'outil électrique pour des opérations différentes de celles prévues peut donner lieu à des situations dangereuses.

- h) Il faut que les poignées et les surfaces de préhension restent sèches, propres et dépourvues d'huiles et de graisses. Des poignées et des surfaces de préhension glissantes rendent impossibles la manipulation et le contrôle en toute sécurité de l'outil dans les situations inattendues.

#### 5. Utilisation des outils fonctionnant sur batteries et précautions d'emploi

- a) Ne recharger qu'avec le chargeur spécifié par le fabricant. Un chargeur qui est adapté à un type de bloc de batteries peut créer un risque de feu lorsqu'il est utilisé avec un autre type de bloc de batteries.
- b) N'utiliser les outils électriques qu'avec des blocs de batteries spécifiquement désignés. L'utilisation de tout autre bloc de batteries peut créer un risque de blessure et de feu.
- c) Lorsqu'un bloc de batteries n'est pas utilisé, le maintenir à l'écart de tout autre objet métallique, par exemple trombones, pièces de monnaie, clés, clous, vis ou autres objets de petite taille qui peuvent donner lieu à une connexion d'une borne à une autre. Le court-circuitage des bornes d'une batterie entre elles peut causer des brûlures ou un feu.
- d) Dans de mauvaises conditions, du liquide peut être éjecté de la batterie; éviter tout contact. En cas de contact accidentel, nettoyer à l'eau. Si le liquide entre en contact avec les yeux, rechercher en plus une aide médicale. Le liquide éjecté des batteries peut causer des irritations ou des brûlures.
- e) Ne pas utiliser un bloc de batteries ou un outil fonctionnant sur batteries qui a été endommagé ou modifié. Les batteries endommagées ou modifiées peuvent avoir un comportement imprévisible provoquant un feu, une explosion ou un risque de blessure.

- f) Ne pas exposer un bloc de batteries ou un outil fonctionnant sur batteries au feu ou à une température excessive. Une exposition au feu ou à une température supérieure à 130 °C (265 °F) peut provoquer une explosion.
- g) Suivre toutes les instructions de charge et ne pas charger le bloc de batteries ou l'outil fonctionnant sur batteries hors de la plage de températures spécifiée dans les instructions. Un chargement incorrect ou à des températures hors de la plage spécifiée de températures peut endommager la batterie et augmenter le risque de feu.



**PRUDENCE ! RISQUE D'EXPLOSION !**  
Ne jamais recharger des piles non rechargeables.



**Protégez la batterie**

de la chaleur, par ex. aussi du rayonnement solaire continu, du feu, de l'eau et de l'humidité. Il existe un risque d'explosion.

## 6. Entretien

- a) Faire entretenir l'outil électrique par un réparateur qualifié utilisant uniquement des pièces de rechange identiques. Cela assure le maintien de la sécurité de l'outil électrique.
- b) Ne jamais effectuer d'opération d'entretien sur des blocs de batteries endommagés. Il convient que l'entretien des blocs de batteries ne soit effectué que par le fabricant ou les fournisseurs de service autorisés.

## Consignes de sécurité spécifiques aux ponceuses

### AVERTISSEMENT !

- Les poussières de matériaux tels qu'un enduit plombifère, certains types de bois et de métal peuvent être dangereuses pour la santé.
- Le contact ou l'inhalation de ces poussières nocives/toxiques peut représenter un danger pour l'opérateur ou des personnes situées à proximité.
- Portez des lunettes de protection et un masque anti-poussière !

### AVERTISSEMENT !

- ▶ N'utilisez aucun accessoire non recommandé par PARKSIDE. Cela peut provoquer un choc électrique et un incendie.

## Consignes de sécurité relatives aux chargeurs

- Cet appareil peut être utilisé par des enfants à partir de 8 ans et par des personnes ayant des capacités physiques, sensorielles ou mentales réduites ou disposant de peu d'expérience et/ou de connaissances, à condition qu'ils soient surveillés ou qu'ils aient été initiés à l'utilisation sécurisée de l'appareil et qu'ils aient compris les dangers en résultant. Les enfants ne doivent pas jouer avec l'outil. Le nettoyage et la maintenance utilisateur ne doivent pas être réalisés par des enfants s'ils ne sont pas surveillés.

- Si le cordon d'alimentation de l'appareil est endommagé, il doit être remplacé par le fabricant, son service après-vente ou une personne de qualification similaire afin d'éviter tout risque.



Le chargeur convient uniquement à une exploitation en intérieur.

### **⚠ AVERTISSEMENT !**

- N'utilisez pas l'appareil lorsque le câble, le cordon d'alimentation ou la fiche secteur sont endommagés. Des cordons d'alimentation endommagés signifient un danger de mort par électrocution.

### **⚠ ATTENTION !**

- ▶ Ce chargeur ne peut charger que les batteries suivantes: PAKP 12 A1/PAKP 12 A2/PAPK 12 A3/PAPK 12 B1/PAPK 12 C1.
- ▶ Une liste actualisée de la compatibilité de la batterie est disponible sur [www.Lidl.de/Akku](http://www.Lidl.de/Akku).

## **Consignes de travail**

### **Principe de travail**

L'entraînement oscillant fait vibrer l'outil d'intervention 5000 à 20000 fois par minute. Ceci permet un travail précis dans un espace réduit.

### **Scier/tronçonner**

- Utilisez uniquement des lames non endommagées et en parfait état. Des lames incurvées ou qui ne sont plus aiguisées, ou des lames présentant d'autres détériorations risquent de se briser.
- Lors du sciage de matériaux de construction légers, respectez les dispositions légales et recommandations du fabricant de matériel.
- Seuls des matériaux mous, tels que le bois, le placoplâtre ou autre peuvent être travaillés avec le mode de sciage plongeant.

### **Ponçage**

- Veillez à une force de contact uniforme, afin d'augmenter la durée de vie des feuilles abrasives **21**.

## **Avant la mise en service**

### **Retirer/charger/replacer le pack d'accus**

#### **⚠ ATTENTION !**

- ▶ Débranchez toujours la fiche secteur avant de retirer le pack d'accus **5** du chargeur ou de le mettre en place.

#### **REMARQUE**

- ▶ L'accu est livré partiellement chargé. Idéalement, chargez complètement la batterie avant utilisation. Vous pouvez recharger l'accu Li-ions à tout moment sans en raccourcir la durée de vie. Une interruption du processus de charge ne porte pas préjudice à l'accu.
- ▶ Ne chargez jamais le pack d'accus lorsque la température environnante est inférieure à 10°C ou supérieure à 40°C. Si un accu lithium-ions doit rester stocké pendant une période prolongée, il faut contrôler régulièrement son état de charge. L'état de charge optimal se situe entre 50% et 80%. Le climat de stockage doit être frais et sec dans une température ambiante située entre 0 °C et 50 °C.

1. Pour retirer le pack d'accus **5**, appuyez sur les touches de déverrouillage **4** et retirez le pack d'accus **5** de l'appareil.
2. Placez le pack d'accus **5** dans le chargeur rapide **20**.
3. Insérez la fiche secteur dans la prise secteur. La LED de contrôle **19**s'allume en rouge.
4. La LED indicatrice de niveau de charge **18** vous signale que l'opération de charge est terminée et que le pack d'accus **5** est prêt à être utilisé.
5. Introduisez le pack d'accus **5** dans l'appareil.

## Contrôler l'état de l'accu

- ◆ Pour contrôler le niveau de l'accu, appuyez sur la touche Interrupteur MARCHÉ-ARRÊT ② (voir également la figure principale). L'état et la puissance restante s'affichent comme suit par la LED d'affichage de l'accu ③ :  
 ROUGE/ORANGE/VERT = puissance maximale  
 ROUGE/ORANGE = puissance moyenne  
 ROUGE = charge faible – charger l'accu

## Aspiration de la poussière/ des copeaux

Les matériaux contenant de l'amiante ne doivent pas être usinés. L'amiante est cancérigène.

### **⚠ AVERTISSEMENT ! RISQUE D'INCENDIE !**

- Il existe un risque d'incendie lors du travail avec des appareils électriques qui peuvent être reliés via un dispositif d'aspiration de la poussière à l'aspirateur ! Dans des conditions défavorables, comme par ex. une projection d'étincelles lors du ponçage de métal ou la présence de résidus métalliques dans le bois, la poussière de bois dans le sac à poussière de l'aspirateur risque de s'auto-enflammer. Ceci peut en particulier se passer lorsque la poussière de bois est mélangée à des restes de vernis ou à d'autres substances chimiques et que la pièce à poncer est brûlante suite à un long travail. Évitez par conséquent toute surchauffe de la pièce à poncer et de l'appareil. Videz toujours le sac à poussière de l'aspirateur lors des pauses de travail.
- Utilisez toujours un moyen d'aspiration de poussière.
- Veillez à une bonne ventilation du poste de travail.
- Respectez les prescriptions en vigueur dans votre pays pour les matériaux à transformer.

## Raccordement de l'aspiration de poussière

- ◆ Placez le collecteur de poussières ⑥ sous l'appareil et fixez-le à l'aide de la vis ⑨ sur l'appareil.
- ◆ Placez le renvoi d'angle ⑦ sur le collecteur de poussières ⑥.  
Le renvoi d'angle ⑦ peut être tourné à 180°.

## Sélection de l'outil d'intervention

### REMARQUE

- ▶ Le logement universel, synonyme d'un changement simple d'outil, convient aux accessoires usuels.

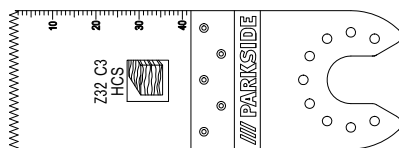

Lame de scie plongeante HCS 32 mm

### Matériaux

bois, plastique, plâtre, ciment et autres matériaux doux

### Utilisation

- coupes de tronçonnage et plongeantes
- sciage en bordure, également dans des zones difficilement accessibles

Exemple : sciage d'évidements sur des murs de construction légère

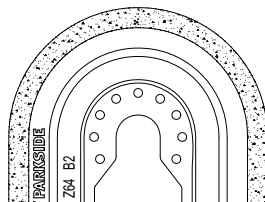

Lame de scie diamant

### Matériaux

colle pour carrelages, joints de carrelages



### Utilisation

- élimination de restes de matériaux, par exemple de colle pour carrelage lors du remplacement de carrelages cassés
- Fraisage de pâte de jointoiment sur les carrelages muraux et de sol.

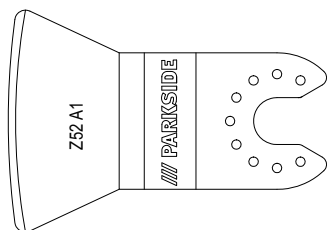

Racloir

### Matériaux

restes de mortier/de béton, colle pour carrelages/tapis, restes de silicone/de peinture

### Utilisation

- élimination de résidus de matériaux, par exemple de restes de colle pour moquette.

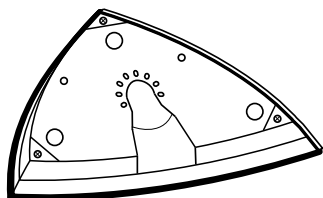

Plateau de ponçage

### Matériaux

bois et métal (feuilles abrasives 21 comprises dans la livraison), bois\*, métal\*

\* en fonction de la feuille abrasive

### Utilisation

- ponçage près de bords et dans des zones difficilement accessibles.

### Placer la feuille abrasive sur le plateau de ponçage

- ◆ Placez la feuille abrasive 21 au milieu du plateau de ponçage 17.

### Changer d'outil d'intervention

#### REMARQUE

- ▶ Si vous souhaitez utiliser l'aspiration de poussière, vous devez la raccorder avant le montage le remplacement de l'outil d'intervention (v. chapitre « Raccordement de l'aspiration de poussière »).

#### ⚠ AVERTISSEMENT ! RISQUE DE BLESSURES !

- Avant tous travaux sur l'outil électrique, débrancher l'accu de l'appareil.
- ◆ Retirer si nécessaire aussi un outil d'intervention déjà monté. Basculez pour cela le levier de déverrouillage de l'outil 1 vers le haut.
- ◆ Positionner l'outil d'intervention (par ex. la lame plongeante 16) sur le logement de l'outil.

#### REMARQUE

- ▶ Vous pouvez placer les outils d'intervention dans des positions d'enclenchement au choix sur le logement d'outil.
- ◆ Fixez à nouveau l'outil d'intervention en repoussant le levier du déverrouillage de l'outil 1 vers le bas.
- Contrôlez la bonne fixation de l'outil d'intervention. Les outils d'intervention incorrectement fixés, ou d'une manière qui n'est pas sûre, peuvent se détacher lors du fonctionnement et vous blesser.

## Mise en service

### Mise en marche/hors service

#### Mise en marche

- ◆ Faites glisser l'interrupteur **MARCHE/ARRÊT** ② vers l'avant pour allumer l'appareil. La lampe de travail LED ① s'allume et permet ainsi d'éclairer la zone de travail si la luminosité n'est pas suffisante.

#### Mise hors service

- ◆ Faites glisser l'interrupteur **MARCHE/ARRÊT** ② vers l'arrière pour éteindre l'appareil.

### Sélectionner la vitesse de vibration

- ◆ Sélectionnez, avec la molette de réglage ③, la vitesse de vibration nécessaire. Niveau 1 : vitesse de vibration réduite
- ◆ Niveau 6 : vitesse de vibration élevée

#### REMARQUE

- La vitesse de vibration nécessaire dépend du matériau et des conditions de travail et peut être déterminée par des tests pratiques.

## Entretien et nettoyage



**AVERTISSEMENT ! RISQUE DE BLESSURES !** Avant de travailler sur l'appareil, éteignez-le et retirez l'accu.

- N'utilisez pas d'objets pointus pour nettoyer l'outil. Aucun liquide ne doit pénétrer à l'intérieur de l'appareil. Il risque sinon d'être endommagé.
- Nettoyez régulièrement l'outil, de préférence directement une fois le travail terminé.
- Pour le nettoyage du boîtier, utilisez un chiffon sec. N'utilisez jamais d'essence, de solvant ou de nettoyant qui attaquent le plastique.
- Utilisez un aspirateur pour le nettoyage complet de l'appareil.
- Les ouvertures de ventilation doivent toujours être dégagées.
- Éliminez la poussière de ponçage qui adhère à l'aide d'un pinceau.
- Si un accu lithium-ions doit rester stocké pendant une période prolongée, il faut contrôler régulièrement son état de charge. L'état de charge optimal se situe entre 50% et 80%. Le climat de stockage idéal est frais et sec.

#### REMARQUE

- Vous pouvez commander les pièces détachées non listées (comme les brosses à charbon, les interrupteurs et l'accu de rechange par ex.) auprès de notre hotline du service après-vente.

## Garantie pour Kompernass Handels GmbH pour la Belgique

Chère cliente, cher client,

Cet appareil est garanti 3 ans à partir de la date d'achat. Si ce produit venait à présenter des vices, vous disposez de droits légaux face au vendeur de ce produit. Vos droits légaux ne sont pas restreints par notre garantie présentée ci-dessous.

### Conditions de garantie

La période de garantie débute à la date d'achat. Veuillez bien conserver le ticket de caisse. Celui-ci servira de preuve d'achat.

Si dans un délai de trois ans suivant la date d'achat de ce produit, un vice de matériel ou de fabrication venait à apparaître, le produit sera réparé, remplacé gratuitement par nos soins ou le prix d'achat remboursé, selon notre choix. Cette prestation sous garantie nécessite, dans le délai de trois ans, la présentation de l'appareil défectueux et du justificatif d'achat (ticket de caisse) ainsi que la description brève du vice et du moment de son apparition.

Si le vice est couvert par notre garantie, vous recevrez le produit réparé ou un nouveau produit en retour. Aucune nouvelle période de garantie ne débute avec la réparation ou l'échange du produit.

Les blocs-batteries de la série X 12 V et X 20 V Team sont garantis 3 ans à compter de la date d'achat.

### Période de garantie et réclamation légale pour vices cachés

L'exercice de la garantie ne prolonge pas la période de garantie. Cette disposition s'applique également aux pièces remplacées ou réparées. Les dommages et vices éventuellement déjà présents à l'achat doivent être signalés immédiatement après le déballage. Toute réparation survenant après la période sous garantie fera l'objet d'une facturation.

### Étendue de la garantie

L'appareil a été fabriqué avec soin conformément à des directives de qualité strictes et consciencieusement contrôlé avant sa livraison.

La prestation de la garantie s'applique aux vices de matériel et de fabrication. Cette garantie ne s'étend pas aux pièces du produit qui sont exposées à une usure normale et peuvent de ce fait être considérées comme pièces d'usure, ni aux détériorations de pièces fragiles, par ex. interrupteurs ou pièces en verre.

Cette garantie devient caduque si le produit est détérioré, utilisé ou entretenu de manière non conforme. Toutes les instructions listées dans le manuel d'utilisation doivent être exactement respectées pour une utilisation conforme du produit. Des buts d'utilisation et actions qui sont déconseillés dans le manuel d'utilisation, ou dont vous êtes avertis doivent également être évités.

Le produit est uniquement destiné à un usage privé et ne convient pas à un usage professionnel. La garantie est annulée en cas d'entretien incorrect et inapproprié, d'usage de la force et en cas d'intervention non réalisée par notre centre de service après-vente agréé.

### La période de garantie ne s'applique pas dans les cas suivants

- usure normale de la capacité de l'accu
- utilisation commerciale du produit
- détérioration ou modification du produit par le client
- non-respect des consignes de sécurité et de maintenance, erreur d'utilisation
- dommages causés par des événements élémentaires

### Procédure en cas de garantie

Afin de garantir un traitement rapide de votre demande, veuillez suivre les indications suivantes :

- Veuillez avoir à portée de main pour toutes questions le ticket de caisse et la référence article (IAN) 385628\_2107 en tant que justificatif de votre achat.
- Vous trouverez la référence sur la plaque signalétique sur le produit, une gravure sur le produit, sur la page de garde du mode d'emploi (en bas à gauche) ou sur l'autocollant au dos ou sur le dessous du produit.
- Si des erreurs de fonctionnement ou d'autres vices venaient à apparaître, veuillez d'abord contacter le département service clientèle cité ci-dessous par **téléphone** ou par **e-mail**.

- Vous pouvez ensuite retourner un produit enregistré comme étant défectueux en joignant le ticket de caisse et en indiquant en quoi consiste le vice et quand il est survenu, sans devoir l'affranchir à l'adresse de service après-vente communiquée.



Sur [www.lidl-service.com](http://www.lidl-service.com), vous pourrez télécharger ce mode d'emploi et de nombreux autres manuels, vidéos produit et logiciels d'installation.

Grâce à ce code QR, vous arrivez directement sur le site Lidl service après-vente ([www.lidl-service.com](http://www.lidl-service.com)) et vous pourrez ouvrir votre mode d'emploi en saisissant votre référence (IAN) 385628\_2107.

## Garantie pour Kompernass Handels GmbH pour la France

Chère cliente, cher client,

Cet appareil est garanti 3 ans à partir de la date d'achat. Si ce produit venait à présenter des vices, vous disposez de droits légaux face au vendeur de ce produit. Vos droits légaux ne sont pas restreints par notre garantie présentée ci-dessous.

### Conditions de garantie

La période de garantie débute à la date d'achat. Veuillez bien conserver le ticket de caisse. Celui-ci servira de preuve d'achat.

Si dans un délai de trois ans suivant la date d'achat de ce produit, un vice de matériel ou de fabrication venait à apparaître, le produit sera réparé, remplacé gratuitement par nos soins ou le prix d'achat remboursé, selon notre choix. Cette prestation sous garantie nécessite, dans le délai de trois ans, la présentation de l'appareil défectueux et du justificatif d'achat (ticket de caisse) ainsi que la description brève du vice et du moment de son apparition.

Si le vice est couvert par notre garantie, vous recevrez le produit réparé ou un nouveau produit en retour. Aucune nouvelle période de garantie ne débute avec la réparation ou l'échange du produit.

Les blocs-batteries de la série X 12 V et X 20 V Team sont garantis 3 ans à compter de la date d'achat.

### Période de garantie et réclamation légale pour vices cachés

L'exercice de la garantie ne prolonge pas la période de garantie. Cette disposition s'applique également aux pièces remplacées ou réparées. Les dommages et vices éventuellement déjà présents à l'achat doivent être signalés immédiatement après le déballage. Toute réparation survenant après la période sous garantie fera l'objet d'une facturation.

### Étendue de la garantie

L'appareil a été fabriqué avec soin conformément à des directives de qualité strictes et consciencieusement contrôlé avant sa livraison.

La prestation de la garantie s'applique aux vices de matériel et de fabrication. Cette garantie ne s'étend pas aux pièces du produit qui sont exposées à une usure normale et peuvent de ce fait être considérées comme pièces d'usure, ni aux détériorations de pièces fragiles, par ex. interrupteurs ou pièces en verre.

Cette garantie devient caduque si le produit est détérioré, utilisé ou entretenu de manière non conforme. Toutes les instructions listées dans le manuel d'utilisation doivent être exactement respectées pour une utilisation conforme du produit. Des buts d'utilisation et actions qui sont déconseillés dans le manuel d'utilisation, ou dont vous êtes avertis doivent également être évités.

Le produit est uniquement destiné à un usage privé et ne convient pas à un usage professionnel. La garantie est annulée en cas d'entretien incorrect et inapproprié, d'usage de la force et en cas d'intervention non réalisée par notre centre de service après-vente agréé.

### Article L217-16 du Code de la consommation

Lorsque l'acheteur demande au vendeur, pendant le cours de la garantie commerciale qui lui a été consentie lors de l'acquisition ou de la réparation d'un bien meuble, une remise en état couverte par la garantie, toute période d'immobilisation d'au moins sept jours vient s'ajouter à la durée de la garantie qui restait à courir. Cette période court à compter de la demande d'intervention de l'ache-

teur ou de la mise à disposition pour réparation du bien en cause, si cette mise à disposition est postérieure à la demande d'intervention.

Indépendamment de la garantie commerciale souscrite, le vendeur reste tenu des défauts de conformité du bien et des vices rédhibitoires dans les conditions prévues aux articles L217-4 à L217-13 du Code de la consommation et aux articles 1641 à 1648 et 2232 du Code Civil.

#### Article L217-4 du Code de la consommation

Le vendeur livre un bien conforme au contrat et répond des défauts de conformité existant lors de la délivrance. Il répond également des défauts de conformité résultant de l'emballage, des instructions de montage ou de l'installation lorsque celle-ci a été mise à sa charge par le contrat ou a été réalisée sous sa responsabilité.

#### Article L217-5 du Code de la consommation

Le bien est conforme au contrat :

1° S'il est propre à l'usage habituellement attendu d'un bien semblable et, le cas échéant :

- s'il correspond à la description donnée par le vendeur et posséder les qualités que celui-ci a présentées à l'acheteur sous forme d'échantillon ou de modèle ;
- s'il présente les qualités qu'un acheteur peut légitimement attendre eu égard aux déclarations publiques faites par le vendeur, par le producteur ou par son représentant, notamment dans la publicité ou l'étiquetage ;

2° Ou s'il présente les caractéristiques définies d'un commun accord par les parties ou être propre à tout usage spécial recherché par l'acheteur, porté à la connaissance du vendeur et que ce dernier a accepté.

#### Article L217-12 du Code de la consommation

L'action résultant du défaut de conformité se prescrit par deux ans à compter de la délivrance du bien.

#### Article 1641 du Code civil

Le vendeur est tenu de la garantie à raison des défauts cachés de la chose vendue qui la rendent impropre à l'usage auquel on la destine, ou qui diminuent tellement cet usage que l'acheteur ne l'aurait pas acquise, ou n'en aurait donné qu'un moindre prix, s'il les avait connus.

#### Article 1648 1er alinéa du Code civil

L'action résultant des vices rédhibitoires doit être intentée par l'acquéreur dans un délai de deux ans à compter de la découverte du vice.

Les pièces détachées indispensables à l'utilisation du produit sont disponibles pendant la durée de la garantie du produit.

#### La période de garantie ne s'applique pas dans les cas suivants

- usure normale de la capacité de l'accu
- utilisation commerciale du produit
- détérioration ou modification du produit par le client
- non-respect des consignes de sécurité et de maintenance, erreur d'utilisation
- dommages causés par des événements élémentaires

#### Procédure en cas de garantie

Afin de garantir un traitement rapide de votre demande, veuillez suivre les indications suivantes :

- Veuillez avoir à portée de main pour toutes questions le ticket de caisse et la référence article (IAN) 385628\_2107 en tant que justificatif de votre achat.
- Vous trouverez la référence sur la plaque signalétique sur le produit, une gravure sur le produit, sur la page de garde du mode d'emploi (en bas à gauche) ou sur l'autocollant au dos ou sur le dessous du produit.
- Si des erreurs de fonctionnement ou d'autres vices venaient à apparaître, veuillez d'abord contacter le département service clientèle cité ci-dessous par **téléphone** ou par **e-mail**.
- Vous pouvez ensuite retourner un produit enregistré comme étant défectueux en joignant le ticket de caisse et en indiquant en quoi consiste le vice et quand il est survenu, sans devoir l'affranchir à l'adresse de service après-vente communiquée.



Sur [www.lidl-service.com](http://www.lidl-service.com), vous pourrez télécharger ce mode d'emploi et de nombreux autres manuels, vidéos produit et logiciels d'installation.

Grâce à ce code QR, vous arriverez directement sur le site Lidl service après-vente ([www.lidl-service.com](http://www.lidl-service.com)) et vous pourrez ouvrir votre mode d'emploi en saisissant votre référence (IAN) 385628\_2107.

**⚠ AVERTISSEMENT !**

- ▶ Faites réparer vos appareils par le service après-vente ou un électricien et uniquement avec des pièces détachées d'origine. Cela assure le maintien de la sécurité de l'appareil.
- ▶ Confiez toujours le remplacement de la fiche ou du cordon d'alimentation au fabricant de l'appareil ou à son service après-vente. Cela assure le maintien de la sécurité de l'appareil.

## Service après-vente

**FR Service France**

Tel.: 0800 919270

E-Mail: [kompernass@lidl.fr](mailto:kompernass@lidl.fr)

**BE Service Belgique**

Tel.: 070 270 171 (0,15 EUR/Min.)

E-Mail: [kompernass@lidl.be](mailto:kompernass@lidl.be)

IAN 385628\_2107

## Importateur

Veuillez tenir compte du fait que l'adresse suivante n'est pas une adresse de service après-vente. Veuillez d'abord contacter le service mentionné.

KOMPERNASS HANDELS GMBH

BURGSTRASSE 21

44867 BOCHUM

ALLEMAGNE

[www.kompernass.com](http://www.kompernass.com)

## Mise au rebut



L'emballage est constitué de matériaux écologiques que vous pouvez recycler par le biais des services de recyclage locaux.



**Ne jetez pas les outils électriques dans les ordures ménagères !**

Conformément à la directive européenne 2012/19/EU, les outils électriques usagés doivent faire l'objet d'un tri et d'un recyclage respectueux de l'environnement.



**Ne jetez pas les accus dans les ordures ménagères !**

Les accus défectueux ou usagés doivent être recyclés conformément à la Directive 2006/66/CE. Déposez le pack d'accus et/ou l'appareil auprès des points de collecte existants.

Informez-vous auprès des services administratifs communaux ou municipaux quant aux possibilités de mise au rebut des outils électriques/packs d'accus.

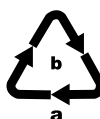

Éliminez l'emballage d'une manière respectueuse de l'environnement.

Observez le marquage sur les différents matériaux d'emballage et triez-les séparément si nécessaire. Les matériaux d'emballage sont repérés par des abréviations (a) et des numéros (b) qui ont la signification suivante : 1-7 : Plastiques, 20-22 : Papier et carton, 80-98 : Matériaux composites.



Renseignez-vous auprès de votre commune pour connaître les possibilités de mise au rebut de votre appareil usagé.



Le produit recyclable doit être trié ou rapporté dans un point de collecte pour être recycle.

## Traduction de la déclaration de conformité originale

Nous soussignés, KOMPENASS HANDELS GMBH, responsables du document : M. Semi Uguzlu, BURGSTR. 21, 44867 BOCHUM, ALLEMAGNE, déclarons par la présente que ce produit est en conformité avec les normes, documents normatifs et directives CE suivants :

**Directive relative aux machines** (2006/42/CE)

**Directive CE sur les basses tensions** (2014/35/EU, uniquement chargeur)

**Compatibilité électromagnétique** (2014/30/EU)

**Directive RoHS** (2011/65/EU)\*

\* La seule responsabilité pour l'établissement de cette déclaration de conformité incombe au fabricant. L'objet de la déclaration décrit ci-dessus répond aux prescriptions de la directive 2011/65/EU du Parlement européen et du Conseil en date du 8 juin 2011 visant la restriction de l'utilisation de certaines substances dangereuses dans les appareils électriques et électroniques.

### Normes harmonisées appliquées

EN 62841-1:2015

EN 62841-2-4:2014

EN IEC 55014-1:2021

EN IEC 55014-2:2021

EN 61000-3-3:2013/A1:2019

EN IEC 61000-3-2:2019

EN 60335-2-29:2004/A11:2018

EN 60335-1:2012/A2:2019

EN 62233:2008

EN IEC 63000:2018

**Type/désignation de l'appareil** : Outil multifonction sans fil PAMFW 12 D4

**Année de construction** : 12-2021

**Numéro de série** : IAN 385628\_2107

Bochum, le 03/12/2021



Semi Uguzlu

- Responsable qualité -

Sous réserve de modifications techniques à des fins de perfectionnement.

## Commande d'acco de recharge



Si vous souhaitez commander un accu de recharge pour votre appareil, vous pouvez le faire très aisément soit sur le site [www.kompernass.com](http://www.kompernass.com) ou bien par téléphone.

En raison d'un stock limité, il est possible que cet article soit épuisé en l'espace de peu de temps.

### REMARQUE

- Dans certains pays, la commande de pièces détachées ne peut pas être réalisée en ligne. Dans ce cas, veuillez contacter la hotline du service après-vente.

## Commande téléphonique

**FR** Service France Tel.: 0800 919270

**BE** Service Belgique Tel.: 070 270 171 (0,15 EUR/Min.)

Pour que votre commande soit traitée plus rapidement, veuillez s.v.p. tenir prêt le numéro de référence de l'appareil (IAN 385628\_2107) pour répondre à toute demande de renseignements. Vous trouverez le numéro de référence sur la plaque signalétique ou sur la page de garde de ce mode d'emploi.



# Inhoud

<b>Inleiding</b> .....	<b>46</b>
Gebruik in overeenstemming met bestemming .....	46
Uitrusting .....	46
Inhoud van het pakket .....	46
Technische gegevens .....	46
<b>Algemene veiligheidsvoorschriften voor elektrische gereedschappen</b> .....	<b>47</b>
1. Veiligheid op de werkplek .....	47
2. Elektrische veiligheid .....	48
3. Veiligheid van personen .....	48
4. Gebruik en behandeling van het elektrische gereedschap .....	49
5. Gebruik en behandeling van het accugereedschap .....	49
6. Service .....	50
Apparaatspecifieke veiligheidsvoorschriften voor schuurmachines .....	50
Veiligheidsvoorschriften voor opladers .....	50
Werkinstructies .....	51
<b>Vóór de ingebruikname</b> .....	<b>51</b>
Accupack in het apparaat plaatsen/opladen/uit het apparaat nemen .....	51
Status van de accu controleren .....	52
Stof-/spaanafzuiging .....	52
Stofafzuiging aansluiten .....	52
Inzetgereedschap kiezen .....	52
Schuurvel op de schuurzool bevestigen .....	53
Inzetgereedschap verwisselen .....	53
<b>Ingebruikname</b> .....	<b>53</b>
In-/uitschakelen .....	53
Toerental instellen .....	54
<b>Onderhoud en reiniging</b> .....	<b>54</b>
<b>Garantie van Kompernaß Handels GmbH</b> .....	<b>54</b>
<b>Service</b> .....	<b>56</b>
<b>Importeur</b> .....	<b>56</b>
<b>Afvoeren</b> .....	<b>56</b>
<b>Vertaling van de oorspronkelijke conformiteitsverklaring</b> .....	<b>57</b>
<b>Vervangende accu bestellen</b> .....	<b>58</b>
Telefonische bestelling .....	58

## ACCU-MULTIFUNCTIONEEL GEREEDSCHAP PAMFW 12 D4

### Inleiding

Hartelijk gefeliciteerd met de aankoop van uw nieuwe apparaat. U hebt hiermee gekozen voor een hoogwaardig product. De gebruiksaanwijzing maakt deel uit van dit product. Deze bevat belangrijke aanwijzingen voor veiligheid, gebruik en afvoer. Lees alle bedienings- en veiligheidsaanwijzingen voordat u het product in gebruik neemt.

Gebruik het product uitsluitend op de voorgeschreven wijze en voor de aangegeven doeleinden. Geef alle documenten mee als u het product doorgeeft aan een derde.

### Gebruik in overeenstemming met bestemming

Het apparaat is bestemd voor zagen, doorzagen en schuren. Onder meer de volgende materialen kunnen worden bewerkt: hout, kunststof, droogbouwelementen, lichte en non-ferro metalen, bevestigingselementen (bijv. spijkers, schroeven) en wandtegels. Het apparaat is bijzonder geschikt voor werken dicht bij randen en doorzagen zonder uitsteeksels. Elk ander gebruik of wijziging van het apparaat geldt als niet in overeenstemming met de bestemming en brengt aanzienlijk gevaar voor ongelukken met zich mee. Niet voor commercieel gebruik.

### Uitrusting

- 1 Hendel voor gereedschapsontgrendeling
- 2 Aan-/uitknop
- 3 Accu-display-LED
- 4 Ontgrendelknoppen
- 5 Accupack\*
- 6 Stofafzuiging (2-delig)
- 7 Hoekadapter
- 8 Instelwiel toerental
- 9 Schroef
- 10 Ventilatiesleuven
- 11 LED-werklampje
- 12 Spanbout

- 13 Ringaansluiting
- 14 Schaaf 52 mm
- 15 Diamantzaagblad 64 mm
- 16 HCS-invalzaagblad 32 mm
- 17 Schuurzool
- 18 Laadstatusindicatie-LED
- 19 Controle-LED
- 20 Snellader\*
- 21 Schuurvellen

### Inhoud van het pakket

- 1 accu-multifunctioneel gereedschap
- 1 delta-schuurzool
- 6 schuurvellen 80 mm randmaat (60/80/120)
- 1 schaafmes 52 mm
- 1 HCS-invalzaagblad 32 mm
- 1 diamantzaagblad 64 mm
- 1 stofafzuiging (2-delig)
- 1 koffer
- 1 gebruiksaanwijzing

### Technische gegevens

#### Accu-multifunctioneel gereedschap PAMFW 12 D4

Nominale spanning	12 V $\text{---}$ (gelijkstroom)
Elektronica	
toerentalregeling	$n_0$ 5000–20000 min <sup>-1</sup>
Oscillatiehoek	3,2°

#### Accu PAK 12 A1\*

Type	LITHIUM-ION
Nominale spanning	12 V $\text{---}$ (gelijkstroom)
Capaciteit	2000 mAh

#### Accu-snellader PLGK 12 A1\*

##### INGANG/Input

Nominale spanning	220–240 V $\sim$ , 50–60 Hz (wisselstroom)
-------------------	---

Opgenomen vermogen 50 W

##### UITGANG/Output

Nominale spanning	12 V $\text{---}$ (gelijkstroom)
Oplaadstroom	2,4 A

Oplaadduur	ca. 60 min
Zekering (intern)	2 A
Beschermingsklasse	II /  (dubbel geïsoleerd)

\* BATTERIJ EN LADER ZIJN NIET INBEGREPEN  
IN GELEVERD

### Geluids- en trillingsgegevens

Gemeten waarde voor geluid vastgesteld conform EN 62841. Het A-gewogen geluidsniveau van het elektrische gereedschap bedraagt gemiddeld:

#### Geluidsemissies

Geluidsdruk niveau	$L_{pA} = 76,9 \text{ dB (A)}$
Onzekerheid	$K_{pA} = 3 \text{ dB}$
Geluidsvermogensniveau	$L_{WA} = 87,9 \text{ dB (A)}$
Onzekerheid	$K_W = 3 \text{ dB}$

#### Draag gehoorbescherming!

**Totale trillingswaarde** (vectorsom van drie richtingen) bepaald conform EN 62841:

#### Schuren

Trillingsemissiewaarde	$a_h = 1,388 \text{ m/s}^2$
Onzekerheid	$K = 1,5 \text{ m/s}^2$

#### OPMERKING

- ▶ De vermelde totale trillingswaarden en trillingsemissiewaarden zijn in een genormeerde testopstelling gemeten en kunnen ook worden gebruikt voor vergelijking van een elektrisch gereedschap met een ander elektrisch gereedschap.
- ▶ De vermelde totale trillingswaarden en trillingsemissiewaarden kunnen ook worden gebruikt voor een voorlopige inschatting van de belasting.

#### WAARSCHUWING!

- ▶ De trillings- en geluidsemissieniveaus kunnen tijdens het daadwerkelijke gebruik van het elektrische gereedschap afwijken van de vermelde waarden, afhankelijk van de aard en het gebruik van het elektrische gereedschap, en in het bijzonder afhankelijk van het soort werkstuk dat wordt bewerkt.

#### WAARSCHUWING!

- ▶ Probeer de belasting zo klein mogelijk te houden. Om de trillingsbelasting te reduceren, kunt u bijvoorbeeld handschoenen dragen tijdens het gebruik van het gereedschap en slechts beperkte tijd met het gereedschap werken. Daarbij dient u rekening te houden met alle aspecten van de bedrijfscyclus (bijvoorbeeld perioden waarin het gereedschap is uitgeschakeld en perioden waarin het gereedschap weliswaar is ingeschakeld, maar niet wordt belast).



### Algemene veiligheidsvoorschriften voor elektrische gereedschappen



#### WAARSCHUWING!

- ▶ Lees alle veiligheidsvoorschriften, aanwijzingen, afbeeldingen en technische gegevens van dit elektrische gereedschap. Het niet naleven van de navolgende aanwijzingen kan elektrische schokken, brand en/of ernstig letsel veroorzaken.

#### Bewaar alle veiligheidsvoorschriften en instructies voor toekomstig gebruik.

De in de veiligheidsvoorschriften gebruikte term "elektrisch gereedschap" heeft betrekking op elektrisch gereedschap dat op netvoeding werkt (met snoer) en op elektrisch gereedschap dat op accu's werkt (zonder snoer).

### 1. Veiligheid op de werkplek

- Houd uw werkomgeving schoon en goed verlicht. Wanorde en een niet-verlichte werkomgeving kunnen leiden tot ongelukken.
- Gebruik het elektrische gereedschap niet in explosiegevaarlijke omgevingen waarin zich brandbare vloeistof, gas of stof bevindt. Elektrisch gereedschap geeft namelijk vonken af die stof of dampen kunnen doen ontvlammen.

- c) Houd kinderen en andere personen uit de buurt terwijl u elektrisch gereedschap gebruikt. Als u afgeleid raakt, zou u namelijk de controle over het elektrische gereedschap kunnen verliezen.

## 2. Elektrische veiligheid

- a) De stekker van het elektrische gereedschap moet in het stopcontact passen. De stekker mag op geen enkele wijze worden veranderd. Gebruik geen verloopstekker in combinatie met geaard elektrisch gereedschap. Onveranderde stekkers en passende stopcontacten verminderen het risico op een elektrische schok.
- b) Voorkom lichamelijk contact met geaarde oppervlakken zoals buizen, verwarmingstoestellen, fornuizen en koelkasten. Er bestaat een verhoogd risico op een elektrische schok als uw lichaam geaard is.
- c) Houd elektrisch gereedschap uit de buurt van regen of vocht. Als er water in een elektrisch gereedschap binnendringt, bestaat er verhoogd risico op een elektrische schok.
- d) Gebruik het aansluitsnoer niet voor oneigenlijke doelen, bijvoorbeeld om het elektrische gereedschap te dragen, om het gereedschap op te hangen of om de stekker uit het stopcontact te trekken. Houd het aansluitsnoer uit de buurt van hitte, olie, scherpe randen of bewegende onderdelen. Beschadigde of in de war geraakte aansluitsnoeren verhogen de kans op een elektrische schok.
- e) Gebruik bij het werken met elektrisch gereedschap buitenshuis alleen verlengsnoeren die zijn goedgekeurd voor gebruik buitenshuis. Het gebruik van een verlengsnoer dat geschikt is voor gebruik buitenshuis, vermindert het risico op een elektrische schok.
- f) Als u het niet kunt vermijden om het elektrische gereedschap in een vochtige omgeving te gebruiken, maak dan gebruik van een aardlekschakelaar. Het gebruik van een aardlekschakelaar vermindert het risico op een elektrische schok.

## 3. Veiligheid van personen

- a) Wees alert, let op wat u doet en gebruik uw gezond verstand wanneer u elektrisch gereedschap gebruikt. Gebruik geen elektrisch gereedschap als u moe bent of onder invloed bent van drugs, alcohol of medicijnen. Eén moment van onoplettendheid kan bij het gebruik van elektrisch gereedschap al tot ernstig letsel leiden.
- b) Draag persoonlijke beschermingsmiddelen en draag altijd een veiligheidsbril. Het dragen van persoonlijke beschermingsmiddelen zoals een stofmasker, antislip-veiligheidsschoenen, een veiligheidshelm of gehoorbescherming, afhankelijk van het type en het gebruik van het elektrische gereedschap, vermindert het risico op letsel.
- c) Voorkom onbedoelde inschakeling. Controleer of het elektrische gereedschap uitgeschakeld is voordat u het aansluit op de netvoeding en/of op een accu en voordat u het gereedschap optilt of draagt. Als u bij het dragen van elektrisch gereedschap uw vinger op de aan-/uitknop houdt of als u reeds ingeschakeld elektrisch gereedschap op de netvoeding aansluit, kan dit tot ongelukken leiden.
- d) Verwijder alle afstelgereedschap of moersleutels voordat u het elektrische gereedschap aanzet. Gereedschap of moersleutels die zich in een draaiend onderdeel van het elektrische gereedschap bevinden, kunnen letsel veroorzaken.
- e) Voorkom een abnormale lichaamshouding. Zorg dat u stevig staat en bewaar altijd uw evenwicht. Zo kunt u het elektrische gereedschap in onverwachte situaties beter onder controle houden.
- f) Draag geschikte kleding. Draag geen wijde kleding of sieraden. Houd haar en kleding uit de buurt van bewegende onderdelen. Loszittende kleding, sieraden of haren kunnen door bewegende onderdelen worden gegrepen.
- g) Als stofafzuigings- en opvangvoorzieningen kunnen worden bevestigd, moeten deze worden aangesloten en correct worden gebruikt. Het gebruik van een stofafzuiging kan risico's door stof beperken.

- h) Laat u niet misleiden door schijnbare veiligheid en negeer de veiligheidsregels voor elektrisch gereedschap niet, ook wanneer u na veelvuldig gebruik vertrouwd bent met het elektrische gereedschap. Onachtzaamheid kan in een fractie van een seconde tot ernstig letsel leiden.
- f) Houd snijwerktuigen scherp en schoon. Met zorg onderhouden snijwerktuigen lopen minder vaak vast en zijn gemakkelijker te bedienen.
- g) Gebruik elektrisch gereedschap, hulpstukken en dergelijke in overeenstemming met de handleiding. Houd daarbij rekening met de werkomstandigheden en de te verrichten werkzaamheden. Het gebruik van elektrisch gereedschap voor andere doeleinden dan de beoogde toepassingen kan tot gevaarlijke situaties leiden.

#### 4. Gebruik en behandeling van het elektrische gereedschap

- a) Voorkom overbelasting van het elektrische gereedschap. Gebruik voor uw werkzaamheden het daarvoor bedoelde elektrische gereedschap. Met een geschikt elektrisch gereedschap werkt u beter en veiliger in het aangegeven vermogensbereik.
- b) Gebruik geen elektrisch gereedschap waarvan de aan-/uitknop defect is. Elektrisch gereedschap dat niet meer aan- of uitgezet kan worden, is gevaarlijk en moet worden gerepareerd.
- c) Haal de stekker uit het stopcontact en/of verwijder de afneembare accu voordat u instellingen aan het apparaat verricht, hulpstukken verwisselt of het elektrische gereedschap weglegt. Deze voorzorgsmaatregel voorkomt dat het elektrische gereedschap onbedoeld kan worden gestart.
- d) Berg elektrisch gereedschap buiten het bereik van kinderen op als het niet in gebruik is. Zorg ervoor dat het elektrische gereedschap niet wordt gebruikt door personen die er niet mee vertrouwd zijn of die deze instructies niet hebben gelezen. Elektrisch gereedschap is gevaarlijk als het door onervaren personen wordt gebruikt.
- e) Onderhoud elektrisch gereedschap en hulpstukken zorgvuldig. Controleer of bewegende onderdelen naar behoren werken en niet klemmen, en of er geen onderdelen gebroken of zodanig beschadigd zijn dat de werking van het elektrische gereedschap wordt aangetast. Laat beschadigde onderdelen vóór de ingebruikname van het elektrische gereedschap repareren. Veel ongelukken zijn het gevolg van slecht onderhoud van elektrisch gereedschap.

- h) Houd handgrepen en greepvlakken droog, schoon en vrij van olie en vet. Bij gladde handgrepen en greepvlakken is een veilige bediening en controle van het elektrische gereedschap in onvoorziene situaties niet mogelijk.

#### 5. Gebruik en behandeling van het accugereedschap

- a) Laad de accu's uitsluitend op met een oplader die door de fabrikant wordt aanbevolen. Er bestaat brandgevaar als een oplader die voor een bepaald type accu's bestemd is, voor andere accu's wordt gebruikt.
- b) Gebruik alleen de daarvoor bestemde accu's in de elektrische apparaten. Het gebruik van andere accu's kan tot verwondingen en brandgevaar leiden.
- c) Houd een niet-gebruikte accu uit de buurt van paperclips, munten, sleutels, spijkers, schroeven en andere kleine metalen voorwerpen die een overbrugging van de contacten kunnen veroorzaken. Kortsluiting tussen de accucontacten kan verbrandingen of brand tot gevolg hebben.
- d) Bij onjuist gebruik kan er vloeistof uit de accu lekken. Vermijd contact met accuvloeistof. Spoel bij onbedoeld contact met accuvloeistof de vloeistof weg met water. Raadpleeg bovendien een arts als er accuvloeistof in de ogen komt. Lekkende accuvloeistof kan leiden tot huidirritatie en brandwonden.

- e) Gebruik geen beschadigde of gemodificeerde accu. Beschadigde of gemodificeerde accu's kunnen zich onvoorspelbaar gedragen en brand, explosies of letselgevaar tot gevolg hebben.
- f) **Stel een accu niet bloot aan vuur of hoge temperaturen.** Vuur en temperaturen boven 130 °C (265 °F) kunnen een explosie veroorzaken.
- g) **Volg alle aanwijzingen voor het opladen op en laad de accu of het accugereedschap nooit op buiten het in de gebruiksaanwijzing aangegeven temperatuurbereik.** Bij verkeerd opladen of opladen buiten het toegestane temperatuurbereik kan de accu stuk gaan en kan het brandgevaar toenemen.



**VOORZICHTIG! EXPLOSIEGEVAAR!**  
**Laad niet-oplaadbare accu's nooit op.**



**Bescherm de accu**

**tegen hitte, bijv. ook tegen continu zonlicht, vuur, water en vocht.** Er bestaat explosiegevaar.

## 6. Service

- a) Laat uw elektrische gereedschap alleen door gekwalificeerde vakmensen en uitsluitend met originele vervangingsonderdelen repareren. Op die manier blijft de veiligheid van het elektrische gereedschap gewaarborgd.
- b) **Pleeg nooit onderhoud aan beschadigde accu's.** Alle accuonderhoud mag uitsluitend worden uitgevoerd door de fabrikant of een bevoegde klantenservice.

## Apparaatspecifieke veiligheidsvoorschriften voor schuurmachines

### **WAARSCHUWING!**

- Stof van materialen zoals loodhoudende verf, sommige houtsoorten en metaal kunnen schadelijk zijn voor de gezondheid.
- Het aanraken of inademen van deze stoffen kan een gevaar vormen voor degene die de machine bedient of personen die zich in de buurt bevinden.
- Draag een veiligheidsbril en een stofmasker!

### **WAARSCHUWING!**

- Gebruik geen accessoires die niet door PARKSIDE worden aanbevolen. Dit kan elektrische schokken en brand veroorzaken.

## Veiligheidsvoorschriften voor opladers

- Dit apparaat mag worden gebruikt door kinderen vanaf 8 jaar en door personen met beperkte fysieke, zintuiglijke of geestelijke vermogens of gebrek aan ervaring of kennis, mits ze onder toezicht staan of over het veilige gebruik van het apparaat zijn geïnstrueerd en de daaruit resulterende gevaren hebben begrepen. Kinderen mogen niet met het apparaat spelen. Kinderen mogen zonder toezicht geen reiniging en gebruikersonderhoud uitvoeren.
- Wanneer het netsnoer van dit apparaat beschadigd raakt, moet het worden vervangen door de fabrikant of de klantendienst van de fabrikant of een persoon met vergelijkbare kwalificaties, om risico's te vermijden.



De oplader is alleen geschikt voor gebruik binnenshuis.

### LET OP!

- ▶ Met deze oplader kunnen alleen de volgende accu's worden opgeladen: PAKP 12 A1/PAPK 12 A2/PAPK 12 A3/PAPK 12 B1/PAPK 12 C1.
- ▶ Een actuele lijst met compatibele accu's is te vinden op [www.lidl.de/akku](http://www.lidl.de/akku).

### WAARSCHUWING!

- Gebruik het apparaat niet wanneer de kabel, het netsnoer of de stekker beschadigd is. Beschadigde netsnoeren betekenen levensgevaar vanwege elektrische schok.

## Werkinstructies

### Werkingsprincipe

Door de oscillerende aandrijving beweegt het inzetgereedschap 5.000 tot 20.000 keer per minuut heen en weer. Dat maakt nauwkeurig werken zelfs in de krapste ruimtes mogelijk.

### Zagen/doorzagen

- Gebruik alleen onbeschadigde, goed werkende zaagbladen. Verbogen, botte of anderszins beschadigde zaagbladen kunnen breken.
- Neem bij het zagen van lichte bouwmaterialen de wettelijke voorschriften en de aanbevelingen van de materiaalfabrikant in acht.
- Er mogen alleen zachte materialen zoals hout, gipskarton en dergelijke met de invalzaag-techniek worden bewerkt!

### Schuren

- Oefen met het apparaat een gelijkmatige druk uit om de levensduur van de schuurvellen **(21)** te verhogen.

## Vóór de ingebruikname

### Accupack in het apparaat plaatsen/ opladen/uit het apparaat nemen

#### VOORZICHTIG!

- ▶ Trek altijd de stekker uit het stopcontact voordat u het accupack **(5)** uit de oplader haalt resp. in de oplader plaatst.

#### OPMERKING

- ▶ De accu wordt deels opgeladen geleverd. Idealiter, laad de batterij volledig op voor gebruik. U kunt de li-ionaccu op elk gewenst moment opladen zonder de levensduur te verkorten. De accu raakt niet beschadigd bij onderbreking van de oplaadprocedure.
- ▶ Laad het accupack nooit op als de omgevingstemperatuur lager is dan 10 °C of hoger is dan 40 °C. Als een lithium-ion-accu langere tijd moet worden opgeslagen, moet de laadtoestand periodiek worden gecontroleerd. De optimale laadtoestand ligt tussen 50% en 80%. De accu moet worden opgeslagen in een koele, droge omgeving met een temperatuur tussen 0 °C en 50 °C.

1. Druk, om het accupack **(5)** te verwijderen, op de ontgrendelknoppen **(4)** en neem het accupack **(5)** uit het apparaat.
2. Plaats het accupack **(5)** in de snellader **(20)**.
3. Steek de stekker in het stopcontact. De controle-LED **(19)** brandt rood.
4. De groene laadstatusindicatie-LED **(18)** geeft aan dat het opladen is voltooid en dat het accupack **(5)** klaar is voor gebruik.
5. Schuif het accupack **(5)** in het apparaat.

## Status van de accu controleren

- ◆ Druk voor controle van de accustatus op de aan-/uitknop **2** (zie ook de hoofdafbeelding). De toestand resp. de resterende capaciteit wordt op de accu-display-LED **3** als volgt aangegeven:  
 ROOD/ORANJE/GROEN = maximale lading  
 ROOD/ORANJE = middelhoge lading  
 ROOD = zwakke lading - accu opladen

## Stof-/spaanafzuiging

Asbesthoudend materiaal mag niet worden bewerkt. Asbest geldt als kankerverwekkend.

### **⚠ WAARSCHUWING! BRANDGEVAAR!**

- Bij gebruik van elektrische apparaten die middels een stofafzuiging op de stofzuiger kunnen worden aangesloten, bestaat er brandgevaar! Onder ongunstige omstandigheden, zoals bijvoorbeeld bij vonkenregen, bij het schuren van metaal of metaalresten in hout, kan houtstof in de stofzak van de stofzuiger spontaan ontbranden. Dit kan met name gebeuren als houtstof wordt vermengd met lakresten of andere chemische stoffen en het schuursel na lang werken heet is. Voorkom daarom beslist oververhitting van het te schuren materiaal en het apparaat. Maak bij werkpauses altijd de stofzak van de stofzuiger leeg.
- Gebruik altijd een stofafzuiging.
- Zorg voor een goede ventilatie van de werkplek.
- Neem de voor uw land geldende voorschriften voor de te bewerken materialen in acht.

## Stofafzuiging aansluiten

- ◆ Plaats de stofafzuiging **6** onder het apparaat en bevestig deze met de schroef **9** op het apparaat.
- ◆ Plaats de hoekadapter **7** op de stofafzuiging **6**.  
De hoekadapter **7** is 180° draaibaar.

## Inzetgereedschap kiezen

### OPMERKING

- De universele houder met eenvoudige gereedschapswissel is geschikt voor gangbare accessoires.

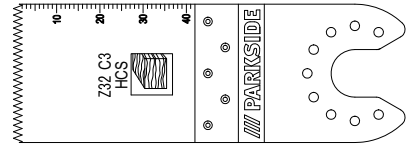

HCS-invalzaagblad 32 mm

## Materialen

Hout, kunststof, gips en andere zachte materialen

## Gebruik

- Doorzaag- en invalzaagsnedes
- zagen dicht bij randen, ook op moeilijk toegankelijke plekken

Voorbeeld Zagen van uitsparingen in lichte bouwwanden.

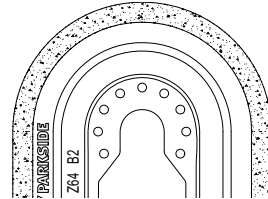

Diamantzaagblad

## Materialen

Tegellijm, tegelvoegen

## Gebruik

- Verwijderen van materiaalresten, bijvoorbeeld tegellijm bij vervanging van beschadigde tegels
- Uitzfrezan van voegen bij wand- en vloertegels.



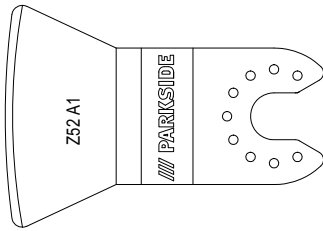

Schaafmes

### Materialen

Mortel-/betonresten, tegel-/tapijlijm, verf-/siliconenresten

### Gebruik

- Verwijderen van materiaalresten, bijvoorbeeld tapijlijmresten op de vloer.

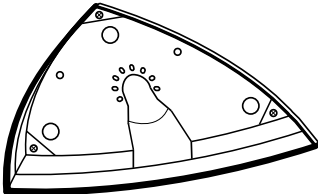

Schuurzool

### Materialen

Hout\* en metaal\* (schuurvellen 21 meegeleverd)

\* afhankelijk van het schuurvel

### Gebruik

- Schuren bij randen en op moeilijk toegankelijke plekken.

### Schuurvel op de schuurzool bevestigen

- ◆ Leg het schuurvel 21 midden op de schuurzool 17.

### Inzetgereedschap verwisselen

#### OPMERKING

- ▶ Wanneer u de stofafzuiging wilt gebruiken, moet deze voorafgaand aan montage of verwisseling van het inzetgereedschap aansluiten (zie het hoofdstuk "Stofafzuiging aansluiten").

#### ⚠ WAARSCHUWING! LETSELGEVAAR!

- Haal voorafgaand aan alle werkzaamheden aan het elektrische gereedschap de accu uit het apparaat.
- ◆ Verwijder zo nodig een reeds gemonteerd inzetgereedschap. Klap hiertoe de hendel voor gereedschapsontgrendeling 1 omhoog.
- ◆ Plaats het inzetgereedschap (bijv. het invalzaagblad 16) op de gereedschapshouder.

#### OPMERKING

- ▶ U kunt de inzetgereedschappen op willekeurige rasterposities op de gereedschapshouder plaatsen.
- ◆ Bevestig het inzetgereedschap weer door de hendel voor gereedschapsontgrendeling 1 omlaag te drukken.
- Controleer of het inzetgereedschap goed vastzit. Verkeerd of niet stevig bevestigde inzetgereedschappen kunnen losraken als het apparaat in werking is en letsel veroorzaken.

## Ingebruikname

### In-/uitschakelen

#### Inschakelen

- ◆ Schuif de aan-/uitknop 2 naar voren om het apparaat in te schakelen. Het LED-werklampje 1 brandt bij inschakeling; hiermee kunt u het werkvlak verlichten bij ongunstige lichtomstandigheden.

#### Uitschakelen

- ◆ Schuif de aan-/uitknop 2 naar achteren om het apparaat uit te schakelen.

## Toerental instellen

- ◆ Stel met het instelwiel toerental **8** het vereiste toerental in.  
Stand 1: laagste toerental  
Stand 6: hoogste toerental

### OPMERKING

- ▶ Het vereiste toerental is afhankelijk van het te bewerken materiaal en de werkomstandigheden, en zult u zelf in de praktijk moeten bepalen.

## Onderhoud en reiniging



**WAARSCHUWING! LETSELGEVAAR!**  
**Schakel het apparaat voorafgaand aan alle werkzaamheden aan het apparaat uit en haal de accu eruit.**

- Gebruik geen scherpe voorwerpen om het apparaat schoon te maken. Er mogen geen vloeistoffen binnendringen in het apparaat. Anders kan het apparaat beschadigd raken.
- Maak het apparaat regelmatig schoon, het beste altijd meteen na de werkzaamheden.
- Gebruik voor het schoonmaken van de behuizing een droge doek. Gebruik nooit benzine, oplosmiddelen of schoonmaakmiddelen die kunststof aantasten.
- Voor een grondige reiniging van het apparaat hebt u een stofzuiger nodig.
- Ventilatieopeningen moeten altijd vrij zijn.
- Verwijder vastzittend schuurstof met een kwastje.
- Als een lithium-ionaccu langere tijd moet worden opgeslagen, moet de laadtoestand periodiek worden gecontroleerd. De optimale laadtoestand ligt tussen 50% en 80%. Het optimale opslagklimaat is koel en droog.

### OPMERKING

- ▶ Niet vermelde reserveonderdelen (zoals koolborstels, schakelaars en reserveaccu) kunt u bestellen via onze service-hotline.

## Garantie van Kompernaß Handels GmbH

Geachte klant,

U hebt op dit apparaat 3 jaar garantie vanaf de aankoopdatum. In geval van gebreken in dit product hebt u wettelijke rechten tegenover de verkoper van het product. Deze wettelijke rechten worden door onze hierna beschreven garantie niet beperkt.

### Garantievoorwaarden

De garantieperiode geldt vanaf de datum van aankoop. Bewaar de kassabon zorgvuldig. U hebt hem nodig als bewijs van aankoop.

Als er binnen drie jaar vanaf de aankoopdatum van dit product een materiaal- of fabricagefout optreedt, wordt - naar onze keuze - het product door ons kosteloos gerepareerd of vervangen of wordt de koopprijs terugbetaald. Voorwaarde voor deze garantie is dat het defecte apparaat en het aankoopbewijs (kassabon) binnen de termijn van drie jaar worden overlegd en dat kort wordt omschreven waaruit het gebrek bestaat en wanneer het is opgetreden.

Wanneer het defect door onze garantie wordt gedekt, krijgt u het gerepareerde product of een nieuw product retour. Met de reparatie of vervanging van het product begint er geen nieuwe garantieperiode.

U hebt op de accupacks van de X 12 V Team-serie en de X 20 V Team-serie 3 jaar garantie vanaf de aankoopdatum.

## Garantieperiode en wettelijke aanspraken bij gebreken

De garantieperiode wordt door deze waarborg niet verlengd. Dat geldt ook voor vervangen en gerepareerde onderdelen. Eventueel al bij aankoop aanwezige schade en gebreken moeten meteen na het uitpakken worden gemeld. Voor reparaties na afloop van de garantieperiode worden kosten in rekening gebracht.

### Garantieomvang

Het apparaat is op basis van strenge kwaliteitsnormen met de grootst mogelijke zorg vervaardigd en voorafgaand aan de levering nauwkeurig gecontroleerd.

De garantie geldt voor materiaal- of fabricagefouten. Deze garantie geldt niet voor productonderdelen die onderhevig zijn aan normale slijtage en die daarom als slijtonderdelen worden beschouwd, of voor schade aan breekbare onderdelen zoals schakelaars of onderdelen die van glas zijn gemaakt.

Deze garantie vervalt wanneer het product is beschadigd, ondeskundig is gebruikt of is gerepareerd. Voor deskundig gebruik van het product moeten alle in de gebruiksaanwijzing beschreven aanwijzingen precies worden opgevolgd. Gebruiksdoeleinden en handelingen die in de gebruiksaanwijzing worden afgeraden of waarvoor wordt gewaarschuwd, moeten beslist worden vermeden.

Het product is uitsluitend bestemd voor privégebruik en niet voor bedrijfsmatige doeleinden. Bij verkeerd gebruik en ondeskundige behandeling, bij gebruik van geweld en bij reparaties die niet door ons erkend servicefiliaal zijn uitgevoerd, vervalt de garantie.

### Garantieperiode geldt niet bij

- normale afname van de accucapaciteit
- commercieel/bedrijfsmatig gebruik van het product
- beschadiging of modificatie van het product door de klant
- niet-naleving van de veiligheids- en onderhoudsvorschriften, bedieningsfouten
- schade door natuurrampen

## Afhandeling bij een garantiekwestie

Voor een snelle afhandeling van uw aanvraag neemt u de volgende aanwijzingen in acht:

- Houd voor alle aanvragen de kassabon en het artikelnummer (IAN) 385628\_2107 als aankoopbewijs bij de hand.
- Het artikelnummer vindt u op het typeplaatje van het product, op het product gegraveerd, op de titelpagina van de gebruiksaanwijzing (linksonder) of op de sticker op de achter- of onderkant van het product.
- Als er fouten in de werking of andere gebreken optreden, neemt u eerst contact op met de hierna genoemde serviceafdeling, **telefonisch of via e-mail**.
- Een als defect geregistreerd product kunt u dan zonder portokosten naar het aan u doorgegeven serviceadres sturen. Voeg het aankoopbewijs (kassabon) bij en vermeld waaruit het gebrek bestaat en wanneer het is opgetreden.



Op [www.lidl-service.com](http://www.lidl-service.com) kunt u deze en vele andere handleidingen, productvideo's en installatiesoftware downloaden.

Met deze QR-code gaat u direct naar de website van Lidl Service ([www.lidl-service.com](http://www.lidl-service.com)) en kunt u met het invoeren van het artikelnummer (IAN) 385628\_2107 de gebruiksaanwijzing openen.

**⚠ WAARSCHUWING!**

- ▶ Laat uw apparaten door het servicepunt of een elektricien repareren, en uitsluitend met originele vervangingsonderdelen. Op die manier blijft de veiligheid van het apparaat gewaarborgd.
- ▶ Laat de stekker of het snoer altijd vervangen door de fabrikant van het apparaat of diens klantenservice. Op die manier blijft de veiligheid van het apparaat gewaarborgd.

**Service**

**(NL) Service Nederland**  
 Tel.: 0900 0400223 (0,10 EUR/Min.)  
 E-Mail: kompernass@lidl.nl

**(BE) Service België**  
 Tel.: 070 270 171 (0,15 EUR/Min.)  
 E-Mail: kompernass@lidl.be

IAN 385628\_2107

**Importeur**

Let op: het volgende adres is geen serviceadres. Neem eerst contact op met het opgegeven serviceadres.

KOMPERNASS HANDELS GMBH  
 BURGSTRASSE 21  
 44867 BOCHUM  
 DUITSLAND  
 www.kompernass.com

**Afvoeren**



De verpakking bestaat uit milieuvriendelijke materialen, die u via de plaatselijke recyclepunten kunt afvoeren.



**Deponeer elektrisch gereedschap niet bij het huisvuil!**

Conform de Europese richtlijn 2012/19/EU moet afgedankt elektrisch gereedschap gescheiden worden ingezameld en op een milieuvriendelijke wijze worden gerecycled.



**Deponeer accu's niet bij het huisvuil!**

Defecte of afgedankte accu's moeten conform Richtlijn 2006/66/EC worden gerecycled. Lever het accupack en/of het apparaat in bij de hiervoor bestemde inzamelpunten.

Over afvoermogelijkheden voor afgedankt elektrisch gereedschap/een afgedankt accupack kunt u informatie opvragen bij uw gemeentereiniging.



Voer de verpakking af conform de milieuvoorschriften.

Let op de aanduiding op de verschillende verpakkingsmaterialen en voer ze zo nodig gescheiden af. De verpakkingsmaterialen zijn voorzien van afkortingen (a) en cijfers (b) met de volgende betekenis: 1-7: kunststoffen, 20-22: papier en karton, 80-98: composietmaterialen.



Meer informatie over het afvoeren van het afgedankte product kunt u inwinnen bij de gemeentereiniging.



Het product is recycleerbaar; er is een uitgebreide producentenverantwoordelijkheid op van toepassing en het afval wordt gescheiden ingezameld.

## Vertaling van de oorspronkelijke conformiteitsverklaring

Wij, KOMPERNASS HANDELS GMBH, documentverantwoordelijke: de heer Semi Uguzlu, BURGSTR. 21, 44867 BOCHUM, DUITSLAND, verklaren hierbij dat dit product voldoet aan de volgende normen, normatieve documenten en EU-richtlijnen:

### Machinerichtlijn

(2006/42/EC)

### EU-laagspanningsrichtlijn

(2014/35/EU, alleen oplader)

### Elektromagnetische compatibiliteit

(2014/30/EU)

### RoHS-richtlijn

(2011/65/EU)\*

\* De volledige verantwoordelijkheid voor het afgeven van deze conformiteitsverklaring ligt bij de fabrikant. Het hierboven beschreven object van de verklaring voldoet aan de voorschriften van de Richtlijn 2011/65/EU van het Europees Parlement en de Raad van 8 juni 2011 aangaande de beperking van het gebruik van bepaalde gevaarlijke stoffen in elektrische en elektronische apparaten.

### Toegepaste geharmoniseerde normen

EN 62841-1:2015

EN 62841-2-4:2014

EN IEC 55014-1:2021

EN IEC 55014-2:2021

EN 61000-3-3:2013/A1:2019

EN IEC 61000-3-2:2019

EN 60335-2-29:2004/A11:2018

EN 60335-1:2012/A2:2019

EN 62233:2008

EN IEC 63000:2018

**Type/apparaatbeschrijving:** Accu-multifunctioneel gereedschap PAMFW 12 D4

**Productiejaar:** 12-2021

**Serienummer:** IAN 385628\_2107

Bochum, 03-12-2021



Semi Uguzlu

- Kwaliteitsmanager -

Technische wijzigingen vanwege verdere ontwikkeling voorbehouden.

## Vervangende accu bestellen



Wanneer u voor uw apparaat een vervangende accu wilt bestellen, kunt u dit eenvoudig op internet regelen, op [www.kompernass.com](http://www.kompernass.com), of telefonisch afhandelen.

Dit artikel kan vanwege de beperkte voorraad na korte tijd uitverkocht zijn.

### OPMERKING

- In sommige landen is het online bestellen van vervangingsonderdelen niet mogelijk. Neem in dat geval contact op met de servicehelpdesk.

### Telefonische bestelling

**NL** Service Nederland Tel.: 0900 0400223 (0,10 EUR/Min.)

**BE** Service België Tel.: 070 270 171 (0,15 EUR/Min.)

Voor een snelle verwerking van uw bestelling dient u voor alle aanvragen het artikelnummer (IAN 385628\_2107) van het apparaat bij de hand te hebben. Het artikelnummer vindt u op het typeplaatje van het apparaat of op de titelpagina van deze gebruiksaanwijzing.

# Obsah

<b>Úvod</b> .....	<b>60</b>
Použití v souladu s určením .....	60
Vybavení .....	60
Rozsah dodávky .....	60
Technické údaje .....	60
<b>Obecné bezpečnostní pokyny pro elektrická nářadí</b> .....	<b>61</b>
1. Bezpečnost na pracovišti .....	61
2. Elektrická bezpečnost .....	62
3. Bezpečnost osob .....	62
4. Manipulace s elektrickým nářadím a jeho použití .....	63
5. Manipulace s akumulátorovým nářadím a jeho použití .....	63
6. Servis .....	64
Bezpečnostní pokyny specifické pro brusky .....	64
Bezpečnostní pokyny pro nabíječky .....	64
Pracovní pokyny .....	65
<b>Před uvedením do provozu</b> .....	<b>65</b>
Vyjmutí/nabití/vložení akumulátoru .....	65
Kontrola stavu akumulátoru .....	65
Odsávání prachu/řísek .....	65
Zapojení odsávání prachu .....	66
Výběr výměnného nástroje .....	66
Nasazení brusného papíru na brusnou desku .....	66
Výměna výměnného nástroje .....	67
<b>Uvedení do provozu</b> .....	<b>67</b>
Zapnutí/vypnutí .....	67
Předvolba počtu kmitů .....	67
<b>Údržba a čištění</b> .....	<b>67</b>
<b>Záruka společnosti Kompnass Handels GmbH</b> .....	<b>68</b>
<b>Servis</b> .....	<b>69</b>
<b>Dovozce</b> .....	<b>69</b>
<b>Likvidace</b> .....	<b>69</b>
<b>Překlad originálu prohlášení o shodě</b> .....	<b>70</b>
<b>Objednávka náhradního akumulátoru</b> .....	<b>71</b>
Telefonická objednávka .....	71

## **AKU MULTIFUNKČNÍ NÁŘADÍ PAMFW 12 D4**

### **Úvod**

Blahopřejeme vám k zakoupení vašeho nového přístroje. Rozhodli jste se pro vysoce kvalitní výrobek. Návod k obsluze je součástí tohoto výrobku. Obsahuje důležité informace o bezpečnosti, použití a likvidaci. Před použitím výrobku se prosím dobře seznámte se všemi provozními a bezpečnostními pokyny. Výrobek používejte pouze předepsaným způsobem a pro uvedené oblasti použití. Při předávání výrobku třetím osobám předejte spolu s ním i tyto podklady.

### **Použití v souladu s určením**

Přístroj je určen pro řezání, dělení a broušení. Obzvláště s ním můžete upravovat následující materiály: Dřevo, plast, sádkartonové prvky, lehké a barevné kovy, upevňovací prvky (např. hřebíky, šrouby) a obkládačky. Je zejména vhodný pro práci blízko k okrajům a v rovině. Jakékoli jiné použití nebo úprava přístroje jsou považovány za použití v rozporu s určením a představuje závažné nebezpečí zranění. Není určeno pro komerční použití.

### **Vybavení**

- ❶ páčka k odblokování přístroje
- ❷ vypínač
- ❸ LED displej akumulátoru
- ❹ odjišťovací tlačítka
- ❺ akumulátor\*
- ❻ odsávání prachu (2dílné)
- ❼ úhlový adaptér
- ❽ stavěcí kolečko předvolby počtu kmitů
- ❾ šroub
- ❿ větrací štěrbin

- ❶ pracovní LED světlo
- ❷ upínací šroub
- ❸ kruhová přípojka
- ❹ škrabák 52 mm
- ❺ diamantový pilový list 64 mm
- ❻ ponorný pilový list HCS 32 mm
- ❼ brusná deska
- ❽ LED indikace stavu nabití
- ❾ kontrolní LED
- ❿ rychlonabíječka\*
- ❶ brusné listy

### **Rozsah dodávky**

- 1 aku multifunkční nářadí
- 1 brusná deska delta
- 6 brusných listů pro rozměr hrany 80 mm (60/80/120)
- 1 škrabák 52 mm
- 1 ponorný pilový list HCS 32 mm
- 1 diamantový pilový list 64 mm
- 1 odsávání prachu (2 dílné)
- 1 přenosný kufřík
- 1 návod k obsluze

### **Technické údaje**

#### **Akumulátorový multifunkční nástroj PAMFW 12 D4**

Jmenovité napětí	12 V === (stejnomořný proud)
Elektronika regulace otáček	$n_0$ 5000–20000 min <sup>-1</sup>
Úhel oscilace	3,2°

#### **Akumulátor PAKP 12 A1 \***

Typ	LITHIO-IONTOVÝ
Jmenovité napětí	12 V === (stejnomořný proud)
Kapacita	2000 mAh



## Rychlonabíječka akumulátorů PLGK 12 A1 \*

### VSTUP/input

Jmenovité napětí 220–240 V ~, 50–60 Hz  
(střídavý proud)

Příkon 50 W

### VÝSTUP/output

Jmenovité napětí 12 V ---  
(stejnomořný proud)

Nabíjecí proud 2,4 A

Doba nabíjení cca 60 min.

Pojistka (vnitřní) 2 A

Třída ochrany II / (dvojitá izolace)

\* BATERIE A NABÍJEČKA NEJSOU ZAHRNUTY DO DODÁVANÉ

### Informace o hluku a vibracích

Naměřená hodnota hluku stanovena dle EN 62841. Typická hladina hluku elektrického nářadí s hodnocením A:

#### Emise hluku

Akustická hladina  $L_{pA} = 76,9$  dB (A)

Nejistota  $K_{pA} = 3$  dB

Hladina akustického výkonu  $L_{WA} = 87,9$  dB (A)

Nejistota  $K_{WA} = 3$  dB

#### Používejte ochranu sluchu!

**Celkové hodnoty vibrací** (součet vektorů tří směrů) stanoveny v souladu s EN 62841:

#### Broušení

Hodnota emise vibrací  $a_h = 1,388$  m/s<sup>2</sup>

Nejistota  $K = 1,5$  m/s<sup>2</sup>

### UPOZORNĚNÍ

- ▶ Uvedené hodnoty emise vibrací a uvedené hodnoty emise hluku byly měřeny pomocí standardizované zkušební metody a lze je použít pro srovnání elektrického nářadí s jiným nářadím.
- ▶ Uvedené hodnoty emise vibrací a uvedené hodnoty emise hluku lze rovněž použít k předběžnému posouzení zatížení.

### VÝSTRAHA!

- ▶ Emise vibrací a hluku se mohou lišit během skutečného používání elektrického nářadí od uvedených hodnot v závislosti na způsobu, kterým se elektrické nářadí používá, zejména na způsobu, jakým je obrobek opracováván.
- ▶ Snažte se udržovat zatížení co nejnižší. Příkladem opatření ke snížení zatížení vibracemi je použití rukavic při práci s nářadím a omezení doby práce s nářadím. Přitom se musí zohlednit všechny části provozního cyklu (například časy, kdy je elektrické nářadí vypnuté, a časy, kdy je sice zapnuté, ale běží bez zatížení).



## Obecné bezpečnostní pokyny pro elektrická nářadí

### VÝSTRAHA!

- ▶ **Přečtěte si veškeré bezpečnostní pokyny, instrukce, ilustrace a technická data, jimiž je toto elektrické nářadí opatřeno.** Zanedbání dodržování následujících bezpečnostních upozornění a pokynů může vést k úrazu elektrickým proudem, k požáru a/nebo těžkým zraněním.

### **Veškerá bezpečnostní upozornění a pokyny uschovejte pro budoucí použití.**

Pojem „elektrické nářadí“ užívaný v bezpečnostních pokynech se vztahuje na elektrická nářadí napájená ze sítě (se síťovým kabelem) a na elektrická nářadí napájená akumulátorem (bez síťového kabelu).

### **1. Bezpečnost na pracovišti**

- Pracovní prostor udržujte v čistotě a dobře osvětlený.** Nepořádek a neosvětlený pracovní prostor mohou vést k úrazům.

- b) S elektrickým nářadím nepracujte v prostředí ohroženém výbuchem, ve kterém se nachází hořlavé kapaliny, plyny nebo prach. Elektrické nářadí vytváří jiskry, od nichž se může vznítit prach nebo výpary.
- c) Nedovolte dětem ani jiným osobám, aby se přibližovaly k elektrickému nářadí v době, kdy ho používáte. V případě odvedení pozornosti můžete ztratit kontrolu nad elektrickým nářadím.

## 2. Elektrická bezpečnost

- a) Přípojná zástrčka elektrického nářadí musí odpovídat zásuvce. Zástrčka se nesmí žádným způsobem pozměňovat. Nepoužívejte adaptérové zástrčky v kombinaci s uzemněným elektrickým nářadím. Nepozměněné zástrčky a jim odpovídající zásuvky snižují riziko úrazu elektrickým proudem.
- b) Zabraňte kontaktu těla s uzemněnými povrchy jako např. od trubek, topení, sporáků a chladniček. Je-li Vaše tělo uzemněné, hrozí zvýšené riziko úrazu elektrickým proudem.
- c) Elektrická nářadí chraňte před deštěm a vlhkostí. Vniknutím vody do elektrického nářadí se zvyšuje riziko úrazu elektrickým proudem.
- d) Nepoužívejte připojovací vedení v rozporu s jeho určením pro přenášení či zavěšování elektrického nářadí nebo k vytahování zástrčky ze zásuvky. Udržujte připojovací vedení v dostatečné vzdálenosti od zdrojů vysoké teploty, oleje, ostrých hran nebo pohyblivých částí přístroje. Poškozená nebo zapletená připojovací vedení zvyšují riziko úrazu elektrickým proudem.
- e) Pokud pracujete s elektrickým nářadím venku, používejte pouze taková prodlužovací vedení, jež jsou schválena i pro venkovní použití. Používáním prodlužovacího vedení vhodného pro venkovní použití se snižuje riziko úrazu elektrickým proudem.
- f) Pokud nelze zabránit provozu elektrického nářadí ve vlhkém prostředí, používejte proudový chránič. Použitím proudového chrániče se snižuje riziko úrazu elektrickým proudem.

## 3. Bezpečnost osob

- a) Buďte neustále pozorní, sledujte své počínání a k práci s elektrickým nářadím přistupujte s rozumem. Elektrické nářadí nepoužívejte, jste-li unavení nebo pod vlivem drog, alkoholu či léků. Jediný okamžik nepozornosti při používání elektrického nářadí může způsobit vážná zranění.
- b) Noste osobní ochranné prostředky a vždy i ochranné brýle. Nošením osobních ochranných prostředků, jako je ochranná maska proti prachu, protiskluzová bezpečnostní obuv, ochranná přilba nebo ochrana sluchu, a to v závislosti na druhu a použití elektrického nářadí, se snižuje riziko zranění.
- c) Zabraňte neúmyslnému uvedení přístroje do provozu. Než elektrické nářadí zapojíte do elektrické sítě a/nebo připojíte akumulátor nebo než nářadí zvednete či přenesete, ujistěte se, zda je vypnuté. Pokud máte při přenášení elektrického nářadí prst na spínači, nebo pokud do sítě zapojíte již zapnuté elektrické nářadí, může dojít k úrazu.
- d) Předtím, než elektrické nářadí zapnete, odstraňte nastavovací nástroje nebo šroubováky. Pokud se nástroj nebo šroubovák nachází v otáčející se části elektrického nářadí, může to vést ke zraněním.
- e) Vyhýbejte se nepřírozenému držení těla. Zajistěte si bezpečnou stabilitu a neustále udržujte rovnováhu. Tak dokážete elektrické nářadí v neočekávaných situacích lépe kontrolovat.
- f) Noste vhodný oděv. Nenoste volné oblečení ani šperky. Vlasy a oděv udržujte v bezpečné vzdálenosti od pohyblivých částí. Volný a nepřiléhavý oděv, šperky nebo dlouhé vlasy mohou být pohyblivými částmi zachyceny.
- g) Pokud lze namontovat zařízení pro odsávání a zachytávání prachu, potom se tato musí připojit a správně použít. Použitím odsávání prachu se může snížit ohrožení prachem.
- h) Nenechte se ukonejšit falešným bezpečím a neopomíjejte bezpečnostní předpisy pro elektrická nářadí, i když elektrické nářadí po opakovaném použití již znáte. Nepozorná manipulace může způsobit v zlomku sekundy vážná zranění.

#### 4. Manipulace s elektrickým nářadím a jeho použití

- a) Elektrické nářadí nepřetěžujte. Pro práci používejte elektrické nářadí vhodné k danému účelu. S vhodným elektrickým nářadím se Vám bude v uvedeném výkonovém rozsahu pracovat lépe a bezpečněji.
- b) Nepoužívejte elektrické nářadí, jehož spínač je vadný. Elektrické nářadí, které se již nedá zapnout nebo vypnout, představuje nebezpečí a musí se opravit.
- c) Před nastavováním přístroje, výměnou dílů vsazeného nástroje nebo odložením elektrického nářadí, vytáhněte zástrčku ze zásuvky a/nebo vyjměte vyjímatelný akumulátor. Toto bezpečnostní opatření zabraňuje neúmyslnému spuštění elektrického nářadí.
- d) Nepoužívaná elektrická nářadí udržujte mimo dosah dětí. Nedovolte používat elektrické nářadí osobám, které s ním nejsou obeznámeny nebo které nečetly tento návod. Elektrická nářadí jsou nebezpečná, pokud je používají nezkušené osoby.
- e) Údržbu elektrických nářadí a vsazeného nástroje vykonávejte pečlivě. Zkontrolujte, zda jsou v pořádku pohyblivé části přístroje a zda nejsou sevřené, zda nejsou některé součásti rozbité nebo natolik poškozené, že je funkčnost elektrického nářadí omezena. Poškozené části elektrického nářadí nechte před jeho použitím opravit. Řada úrazů má svou příčinu ve špatné údržbě elektrických nářadí.
- f) Řezné nástroje udržujte v ostrém a čistém stavu. Pečlivě udržované řezné nástroje s ostrými řeznými hranami se méně zasekávají a snáze se vedou.
- g) Elektrické nářadí, příslušenství, vsazené nástroje atd. používejte dle těchto pokynů. Zohledněte přitom pracovní podmínky a vykonávanou činnost. Použití elektrických nářadí k jiným než určeným účelům může vést ke vzniku nebezpečných situací.

- h) Udržujte rukojeti a plochy rukojetí suché, čisté a bez oleje a mastnoty. Kluzké rukojeti a plochy rukojetí neumožňují bezpečnou obsluhu a kontrolu elektrického nářadí v neočekávaných situacích.

#### 5. Manipulace s akumulátorovým nářadím a jeho použití

- a) Akumulátory nabíjejte pouze nabíječkami doporučenými výrobcem. U nabíječky, která je určena pro určitý typ akumulátorů, hrozí nebezpečí vzniku požáru, je-li používána s jinými akumulátory.
- b) V elektrickém nářadí používejte jen akumulátory pro ně určené. Používání jiných akumulátorů může způsobit zranění a požár.
- c) Nepoužívaný akumulátor udržujte v dostatečné vzdálenosti od kancelářských sponek, klíčů, hřebíků, šroubů a jiných drobných kovových předmětů, které mohou způsobit přemostění kontaktů. Zkrat mezi kontakty akumulátoru může způsobit popáleniny nebo požár.
- d) Při nesprávném použití může z akumulátoru vytéct kapalina. Zabraňte kontaktu s kapalinou akumulátoru. Při náhodném kontaktu opláchněte zasažené místo vodou. Pokud kapalina vnikne do očí, vyhledejte lékařskou pomoc. Kapalina unikající z akumulátoru může způsobit podráždění pokožky nebo popáleniny.
- e) Nepoužívejte poškozený nebo upravený akumulátor. Poškozené nebo upravené akumulátory mohou reagovat nepředvídatelně a způsobit požár, výbuch nebo zranění.
- f) Akumulátor nevystavujte ohni nebo příliš vysokým teplotám. Oheň nebo teploty nad 130 °C (265 °F) mohou způsobit výbuch.
- g) Dodržujte všechny pokyny k nabíjení a akumulátor nebo akumulátorový nástroj nikdy nenabíjejte mimo teplotní rozsah uvedený v návodu k obsluze. Nesprávné nabíjení nebo nabíjení mimo přípustný rozsah teplot může vést ke zničení akumulátoru a zvýšit nebezpečí požáru.



**OPATRNĚ! NEBEZPEČÍ VÝBUCHU!**

Nikdy nenabíjejte baterie, které nejsou určeny k nabíjení.



**Chraňte akumulátor**

před horkem, např. také před dlouhodobým slunečním zářením, ohněm, vodou a vlhkostí.

Hrozí nebezpečí výbuchu.

**6. Servis**

- a) Nechte elektrické nářadí opravovat pouze kvalifikovanými odborníky a používejte pouze originální náhradní díly. Tím zajistíte, že zůstane zachována bezpečnost elektrického nářadí.
- b) Nikdy neprovádějte údržbu u poškozených akumulátorů. Veškerou údržbu akumulátorů by měl provádět jen výrobce nebo autorizovaný zákaznický servis.

**Bezpečnostní pokyny specifické pro brusky**

**⚠ VÝSTRAHA!**

- Prach z materiálů jako z olovnatého nátěru, některých druhů dřeva a kovu, může být zdraví škodlivý.
- Kontakt s tímto prachem nebo jeho vdechnutí představuje ohrožení zdraví pro obsluhující osobu a i pro osoby, které se zdržují poblíž.
- Používejte ochranné brýle a ochrannou masku proti prachu!

**⚠ VÝSTRAHA!**

- Nepoužívejte příslušenství, které nebylo doporučeno firmou PARKSIDE. To může vést k úrazu elektrickým proudem a požáru.

**Bezpečnostní pokyny pro nabíječky**

- Děti starší 8 let a osoby s omezenými fyzickými, smyslovými nebo mentálními schopnostmi či nedostatkem zkušeností a znalostí mohou používat tento přístroj, avšak pouze tehdy, pokud jsou pod dohledem nebo pokud byly poučeny o bezpečném používání přístroje a pokud porozuměly z toho vyplývajícímu nebezpečí. Děti si nesmí s přístrojem hrát. Čištění a uživatelskou údržbu nesmí provádět děti bez dozoru.
- Pokud se napájecí kabel tohoto přístroje poškodí, musí jej vyměnit výrobce, jeho zákaznický servis nebo obdobně kvalifikovaná osoba, aby se tak zabránilo nebezpečím.



Nabíječka je vhodná pouze pro provoz ve vnitřních prostorech.

**⚠ VÝSTRAHA!**

- Neprovozujte přístroj s poškozeným kabelem, síťovým kabelem nebo síťovou zástrčkou. Poškozené síťové kabely znamenají ohrožení života úrazem elektrického proudu.

**⚠ POZOR!**

- ▶ Tato nabíječka může nabíjet pouze následující baterie: PAKP 12 A1/PAPK 12 A2/PAPK 12 A3/PAPK 12 B1/PAPK 12 C1.
- ▶ Aktuální seznam kompatibility baterií najdete na [www.Lidl.de/Akku](http://www.Lidl.de/Akku).

## Pracovní pokyny

### Pracovní princip

Prostřednictvím oscilačního pohonu osciluje vestavěný nástroj 5000 až 20000 krát za minutu sem a tam. To umožňuje přesnou práci ve stíněných prostorách.

### Řezání/dělení

- Používejte pouze nepoškozené pilové listy, které nevykazují žádné vady. Ohnuté, tupé nebo jinak poškozené pilové listy mohou prasknout.
- Při řezání lehkých stavebních materiálů dodržujte zákonná ustanovení a doporučení výrobce materiálu.
- Metodou ponorného řezání se smí opracovávat pouze měkké materiály, jako je dřevo, sádrokarton apod.!

### Broušení

- Dbejte na rovnoměrný přitlak, čímž zvýšíte životnost brusných listů ②.

## Před uvedením do provozu

### Vyjmutí/nabití/vložení akumulátoru

#### POZOR!

- ▶ Než akumulátor ⑤ vytáhnete z nabíječky nebo ho do ní vložíte, vytáhněte vždy zástrčku ze sítě.

#### UPOZORNĚNÍ

- ▶ Akumulátor se dodává částečně nabitý. V ideálním případě dobíjejte baterii před použitím. Lithio-iontový akumulátor můžete kdykoliv nabít, aniž by došlo ke zkrácení životnosti. Přerušeni nabíjení není pro akumulátor škodlivé.
- ▶ Nikdy nenabíjejte baterii, pokud je okolní teplota pod 10 °C nebo nad 40 °C. Chcete-li lithium-iontovou baterii skladovat delší dobu, je nutné pravidelně kontrolovat stav nabití. Optimální stav nabití je mezi 50% a 80%. Skladovací klima by mělo být chladné a suché při okolní teplotě mezi 0 °C a 50 °C.

1. Pro vyjmutí akumulátoru ⑤ stiskněte odjišťovací tlačítka ④ a vytáhněte akumulátor ⑤ z přístroje.
2. Zastrčte akumulátor ⑤ do rychlonabíječky ②0.
3. Zastrčte síťovou zástrčku do zásuvky. Kontrolní LED ①9 svítí červeně.
4. Zelená LED indikace stavu nabití ①8 Vám signalizuje, že nabíjení je ukončeno a akumulátor ⑤ je připraven k použití.
5. Zasuňte akumulátor ⑤ do přístroje.

### Kontrola stavu akumulátoru

- ◆ Pro kontrolu stavu akumulátoru stiskněte vypínač ② (viz také hlavní obrázek). Stav resp. zbývající výkon se na LED indikaci akumulátorů ③ zobrazí takto:  
ČERVENÁ/ORANŽOVÁ/ZELENÁ = maximální nabití  
ČERVENÁ/ORANŽOVÁ = průměrné nabití  
ČERVENÁ = slabé nabití - akumulátor nabíjte

### Odsávání prachu/třísek

Materiál obsahující azbest se nesmí opracovávat. Azbest je rakovinotvorný.

#### VÝSTRAHA! NEBEZPEČÍ POŽÁRU!

- Při práci s elektrickými nástroji, které mohou být připojeny přes zařízení pro odsávání prachu s vysavačem, hrozí nebezpečí vzniku požáru! Za nepříznivých podmínek, např. při odlétávání jisker, při broušení kovů nebo zbytků kovu ve dřevě, se může dřevěný prach v sáčku na prach vysavače samovznítit. To se může stát zejména tehdy, je-li dřevěný prach smíchán se zbytky laku nebo jinými chemickými látkami a je-li broušený materiál horký po dlouhém opracovávání. Proto bezpodmínečně zabraňte přehřívání broušeného materiálu a přístroje. Před pracovními přestávkami vždy vyprázdněte nádobu na prach vysavače.
- Vždy používejte odsávání prachu.
- Zajistěte dobré větrání pracoviště.
- Pro zpracovávané materiály dodržujte předpisy platné ve vaší zemi.

## Zapojení odsávání prachu

- ◆ Nasadíte odsávání prachu **6** pod přístroj a upevníte jej šroubem **9** na přístroji.
- ◆ Úhlový adaptér **7** nasadíte na odsávání prachu **6**.  
Úhlový adaptér **7** lze otočit o 180°.

## Výběr výměnného nástroje

### UPOZORNĚNÍ

- Univerzální upnutí se snadnou výměnou nástrojů je vhodné pro běžné příslušenství.

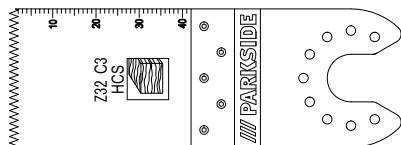

Ponorný pilový list HCS 32 mm

### Materiály

Dřevo, plast, sádry a jiné měkké materiály

### Použití

- Oddělovací a ponorné řezy
- řezání blízko okrajů, a to i v těžko přístupných místech

Příklad Řezání drážek lehkých stavební stěn.

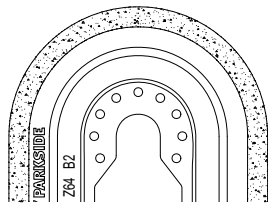

Diamantový pilový list

### Materiály

Lepidla na obkladačky, obkladové spáry

### Použití

- Odstranění zbytků materiálu, například lepidla při výměně poškozených obkladaček
- Vyfrézování malty na stěnových a podlahových obkladačkách.

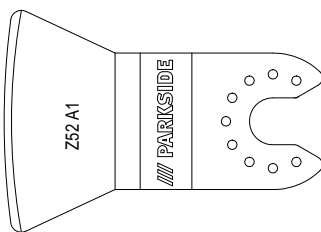

škrabák

### Materiály

Zbytky malty/betonu, lepidla na dlaždice/koberce, zbytky barvy/silikonu

### Použití

- Odstranění zbytků materiálu, například lepidla na koberce na podlaže.

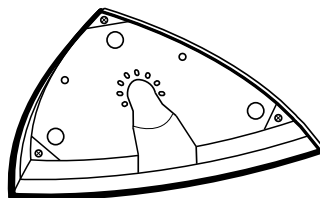

brusná deska

### Materiály

Dřevo a kov (brusné listy **21** jsou součástí rozsahu dodávky), dřevo\*, kov\*

\* v závislosti na brusném papíru

### Použití

- Broušení hran a těžko přístupných míst.

## Nasazení brusného papíru na brusnou desku

- ◆ Nasadíte brusný list **21** centricky na brusnou desku **17**.

## Výměna výměnného nástroje

### UPOZORNĚNÍ

- ▶ Chcete-li použít odsávání prachu, musíte ho připojit před montáží změnou vestavěného nástroje (viz kapitola "Odsávání prachu").

### ⚠ VÝSTRAHA! NEBEZPEČÍ ZRANĚNÍ!

- Před všemi činnostmi na elektrickém nářadí vytáhněte akumulátor z přístroje.
- ◆ Případně sejměte již namontovaný vestavěný nástroj. K tomu účelu vyklopte páčku k odblokování přístroje ① nahoru.
- ◆ Nasaďte vestavěný nástroj (např. ponorný pilový list ⑩) do upnutí nástroje.

### UPOZORNĚNÍ

- ▶ Výměnné nástroje můžete do upnutí nástroje nasazovat v jakýchkoliv rastrových polohách.
- ◆ Upevněte výměnný nástroj opětovným zatlačením páčky k odblokování nástroje ① směrem dolů.
- Zkontrolujte upevnění výměnného nástroje. Nesprávně nebo nebezpečně upevněné výměnné nástroje se mohou uvolnit během provozu a zranit Vás.

## Uvedení do provozu

### Zapnutí/vypnutí

#### Zapnutí

- ◆ Pro zapnutí přístroje posuňte vypínač ② dopředu. Pracovní LED světlo ⑪ svítí při zapnutí a umožňuje tím osvětlení pracovní plochy ve špatných světelných podmínkách.

#### Vypnutí

- ◆ Pro vypnutí přístroje posuňte vypínač ② dozadu.

## Předvolba počtu kmitů

- ◆ Stavěcím kolečkem předvolby počtu kmitů ⑧ zvolte potřebný počet kmitů. Stupeň 1: nízký počet kmitů
- ◆ Stupeň 6: vysoký počet kmitů

### UPOZORNĚNÍ

- ▶ Potřebný počet kmitů závisí na materiálu a na pracovních podmínkách a lze jej zjistit praktickým pokusem.

## Údržba a čištění



### VÝSTRAHA! NEBEZPEČÍ ZRANĚNÍ!

Před jakoukoli činností na přístroji přístroj vypněte a vyjměte akumulátor.

- K čištění přístroje nepoužívejte ostré předměty. Dvorní přístroje nesmí vniknout žádné tekutiny. Jinak by mohlo dojít k poškození přístroje.
- Čistěte přístroj pravidelně, nejlépe ihned po ukončení práce.
- K čištění povrchu používejte suchý hadřík. Nikdy nepoužívejte benzin, rozpouštědla nebo čisticí prostředky, které narušují umělou hmotu.
- K důkladnému vyčištění přístroje je zapotřebí vysavač.
- Větrací otvory musí být vždy volné.
- Ulpívající brusný prach odstraňte štětcem.
- Pokud je nutné lithio-iontový akumulátor skladovat po delší dobu, musí se pravidelně kontrolovat stav jeho nabití. Optimální stav nabití je mezi 50 % a 80 %. Optimální skladovací klima je chladné a suché.

### UPOZORNĚNÍ

- ▶ Neuvedené náhradní díly (jako např. uhlíkové kartáče, spínače a náhradní akumulátor) můžete objednat přes naši servisní a poradenskou linku.

## Záruka společnosti Kompennass Handels GmbH

Vážená zákaznice, vážený zákazník,

na tento přístroj získáváte záruku v trvání 3 let od data zakoupení. V případě závad tohoto výrobku máte zákonná práva vůči prodejci výrobku. Tato zákonná práva nejsou omezena naší níže uvedenou zárukou.

### Záruční podmínky

Záruční doba začíná plynout dnem nákupu. Dobře uschovejte pokladní doklad. Tento doklad je potřebný jako důkaz o koupi.

Pokud se do tří let od data zakoupení tohoto výrobku vyskytne vada materiálu nebo výrobní závada, pak Vám podle našeho uvážení výrobek zdarma opravíme, vyměníme nebo uhradíme kupní cenu. Předpokladem této záruky je, že bude během tříleté lhůty předložen vadný přístroj a doklad o koupi (pokladní doklad) a stručně se popíše, v čem závada spočívá a kdy se vyskytla.

Vztahuje-li se na závadu naše záruka, obdržíte zpět buď opravený nebo nový produkt. Opravou nebo výměnou výrobku nezačne plynout nová záruční doba.

Na akumulátor řady X 12 V a X 20 V Team 3 získáváte záruku v trvání 3 let od data zakoupení.

### Záruční doba a zákonné nároky vyplývající ze závad

Záručním plněním se záruční doba neprodlužuje. To platí i pro vyměněné a opravené součásti. Poškození nebo vady vyskytující se případně již při nákupu se musí oznámit ihned po vybalení. Po uplynutí záruční doby podléhají veškeré opravy zpoplatnění.

### Rozsah záruky

Přístroj byl vyroben pečlivě podle přísných směrnic kvality a před expedicí byl svědomitě vyzkoušen.

Záruka se vztahuje na materiálové nebo výrobní vady. Tato záruka se nevztahuje na součásti výrobku, které jsou vystaveny běžnému opotřebení, a proto je lze považovat za spotřební díly, nebo na poškození křehkých součástí, jako jsou např. spínače nebo díly, které jsou vyrobeny ze skla.

Tato záruka zaniká, pokud je výrobek poškozen, nebyl řádně používán nebo udržován. Pro zajištění správného používání výrobku se musí přesně dodržovat všechny pokyny uvedené v návodu k obsluze. Účelům použití a úkonům, které se v návodu k obsluze nedoporučují nebo se před nimi varuje, je třeba se bezpodmínečně vyhnout.

Výrobek je určen pouze pro soukromé účely a ne pro komerční použití. Při nesprávném a neodborném používání, při použití násilí a při zásazích, které nebyly provedeny našimi autorizovanými servisními provozovny, záruční nároky zanikají.

### Záruční lhůta neplatí v těchto případech

- normální opotřebením kapacity akumulátoru
- komerční použití výrobku
- poškození nebo změna výrobku zákazníkem
- nedodržení bezpečnostních předpisů a předpisů údržby, chyby obsluhy
- škody vlivem přírodních živlů

### Vyřízení v případě záruky

Pro zajištění rychlého Vaší žádosti postupujte podle následujících pokynů:

- Pro všechny dotazy mějte připraven pokladní lístek a číslo výrobku (IAN) 385628\_2107 jako doklad o koupi.
- Číslo výrobku naleznete na typovém štítku na výrobku, rytině na výrobku, na titulní straně návodu k obsluze (vlevo dole) nebo na nálepce na zadní nebo spodní straně výrobku.
- Pokud by se měly vyskytovat funkční vady nebo jiné závady, kontaktujte nejprve níže uvedené servisní oddělení **telefonicky** nebo **e-mailem**.



- Výrobek, zaevidovaný jako vadný výrobek pak můžete při přiložení dokladu o nákupu (pokladniční lístek) a při uvedení, v čem spočívá vada a kdy k ní došlo, poslat výrobek pro Vás bez poštovního na adresu, kterou Vám oznámí servis.



Na webových stránkách [www.lidl-service.com](http://www.lidl-service.com) si můžete stáhnout tyto a mnoho dalších příruček, videí o výrobku a instalační software.

Pomocí kódu QR se dostanete přímo na stránku servisu Lidl ([www.lidl-service.com](http://www.lidl-service.com)) a můžete pomocí zadání čísla výrobku (IAN) 385628\_2107 otevřít svůj návod k obsluze.

### ⚠ VÝSTRAHA!

- ▶ Nechte své přístroje opravit v servisní dílně nebo odborným elektrikářem a pouze za použití originálních náhradních dílů. Tím se zajistí, že zůstane zachována bezpečnost přístroje.
- ▶ Výměnu zástrčky nebo síťového kabelu svěřte vždy výrobci přístroje nebo jeho zákaznickému servisu. Tím se zajistí, že zůstane zachována bezpečnost přístroje.

## Servis

**CZ** Servis Česko

Tel.: 800143873

E-Mail: [kompernass@lidl.cz](mailto:kompernass@lidl.cz)

IAN 385628\_2107

## Dovozce

Dbejte prosím na to, že následující adresa není adresou servisu. Kontaktujte nejprve uvedený servis.

KOMPERNASS HANDELS GMBH

BURGSTRASSE 21

44867 BOCHUM

NĚMECKO

[www.kompernass.com](http://www.kompernass.com)

## Likvidace



Obal je z ekologických materiálů. Lze ho zlikvidovat v místních recyklačních kontejnerech.



### Nevyhazujte elektrické nářadí do domovního odpadu!

V souladu s evropskou směrnicí č. 2012/19/EU musí být opořebovaná elektrická nářadí shromažďována odděleně a odevzdána k ekologické recyklaci.



### Akumulátory nevyhazujte do domovního odpadu!

Vadné nebo staré akumulátory se musí podle směrnice 2006/66/EC recyklovat. Akumulátor a/nebo přístroj odevzdejte do příslušných sběrů.

O možnostech likvidace vysloužilého elektrického nářadí/akumulátorů se informujte u svého obecního či městského úřadu.

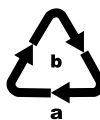

Balení zlikvidujte ekologicky.

Dbejte na označení na různých obalových materiálech a v případě potřeby tyto obaly rozřídíte. Obalové materiály jsou označeny zkratkami (a) a číslicemi (b) s následujícím významem: 1-7: plasty, 20-22: papír a lepenka, 80-98: kompozitní materiály.



Informace o možnostech likvidace vysloužilého výrobku vám podá správa vašeho obecního nebo městského úřadu.



Výrobek je recyklovatelný, podléhá rozšířené odpovědnosti výrobce a je shromažďován odděleně.

## Překlad originálu prohlášení o shodě

My, KOMPERNASS HANDELS GMBH, osoba odpovědná za dokumentaci: pan Semi Uguzlu, BURGSTR. 21, 44867 BOCHUM, DEUTSCHLAND/NĚMECKO, tímto prohlašujeme, že tento výrobek je ve shodě s následujícími normami, normativními dokumenty a směrnicemi ES:

**Směrnice o strojních zařízeních (2006/42/EC)**

**Směrnice ES o nízkém napětí (2014/35/EU, pouze nabíječka)**

**Směrnice o elektromagnetické kompatibilitě (2014/30/EU)**

**Směrnice o omezení používání nebezpečných látek (RoHS) (2011/65/EU)\***

\* Výhradní odpovědnost za vystavení tohoto prohlášení o shodě nese výrobce. Výše popsaný předmět prohlášení je v souladu s předpisy směrnice č. 2011/65/EU Evropského parlamentu a Rady ze dne 8. června 2011 o omezení používání určitých nebezpečných látek v elektrických a elektronických zařízeních.

### Použité harmonizované normy

EN 62841-1:2015

EN 62841-2-4:2014

EN IEC 55014-1:2021

EN IEC 55014-2:2021

EN 61000-3-3:2013/A1:2019

EN IEC 61000-3-2:2019

EN 60335-2-29:2004/A11:2018

EN 60335-1:2012/A2:2019

EN 62233:2008

EN IEC 63000:2018

**Typ/označení zařízení:** Aku multifunkční nářadí PAMFW 12 D4

**Rok výroby:** 12–2021

**Sériové číslo:** IAN 385628\_2107

Bochum, 03.12.2021



Semi Uguzlu  
- manažer kvality -

Technické změny ve smyslu dalšího vývoje jsou vyhrazeny.

## Objednávka náhradního akumulátoru



Chcete-li si pro svůj přístroj objednat náhradní akumulátor, můžete to pohodlně vyřídit přes internet na adrese [www.kompernass.com](http://www.kompernass.com) nebo telefonicky.

Tento výrobek by mohl být vzhledem k omezenému množství na skladě v krátkém čase vyprodán.

### UPOZORNĚNÍ

- Objednávání náhradních dílů nelze v některých zemích provést on-line. V takovém případě kontaktujte servisní poradenskou linku.

### Telefonická objednávka

**CZ** Servis Česko Tel.: 800143873

Aby bylo zaručeno rychlé zpracování Vaší objednávky, připravte si prosím pro všechny poptávky číslo výrobku (IAN 385628\_2107). Číslo výrobku naleznete na typovém štítku nebo na titulním listu tohoto návodu.



# Spis treści

<b>Wstęp</b> .....	<b>74</b>
Użytkowanie zgodne z przeznaczeniem .....	74
Wyposażenie .....	74
Zakres dostawy .....	74
Dane techniczne .....	74
<b>Ogólne wskazówki bezpieczeństwa dla elektronarzędzi</b> .....	<b>75</b>
1. Bezpieczeństwo na stanowisku pracy .....	75
2. Bezpieczeństwo elektryczne .....	76
3. Bezpieczeństwo osób .....	76
4. Użytkowanie i obsługa elektronarzędzia .....	77
5. Stosowanie i obsługa narzędzia akumulatorowego .....	77
6. Serwis .....	78
Szczegółowe wskazówki bezpieczeństwa dotyczące szlifierek .....	78
Wskazówki bezpieczeństwa dla ładowarek .....	78
Wskazówki dotyczące pracy .....	79
<b>Przed uruchomieniem</b> .....	<b>79</b>
Wymywanie/ładowanie/wkładanie akumulatora .....	79
Sprawdzanie stanu naładowania akumulatora .....	80
Odciąg pyłu/wiórów .....	80
Podłączanie odciągu pyłowego .....	80
Wybór narzędzia roboczego .....	80
Zakładanie arkusza ściernego na tarczę ścierną .....	81
Wymiana narzędzia roboczego .....	81
<b>Uruchomienie</b> .....	<b>81</b>
Włączanie/wyłączanie .....	81
Wybór prędkości oscylacji .....	82
<b>Konserwacja i czyszczenie</b> .....	<b>82</b>
<b>Gwarancja Kompernaß Handels GmbH</b> .....	<b>82</b>
<b>Serwis</b> .....	<b>84</b>
<b>Importer</b> .....	<b>84</b>
<b>Utylizacja</b> .....	<b>84</b>
<b>Tłumaczenie oryginalnej deklaracji zgodności</b> .....	<b>85</b>
<b>Zamawianie dodatkowego akumulatora</b> .....	<b>86</b>
Zamawianie telefoniczne .....	86

## **AKUMULATOROWE NARZĘDZIE WIELOFUNKCYJNE PAMFW 12 D4**

### **Wstęp**

Gratulujemy zakupu nowego urządzenia. Wybrany produkt charakteryzuje się wysoką jakością. Instrukcja obsługi stanowi część niniejszego produktu. Zawiera ona ważne informacje na temat bezpieczeństwa, użytkowania i usuwania. Przed rozpoczęciem użytkowania produktu należy zapoznać się ze wszystkimi informacjami dotyczącymi obsługi i bezpieczeństwa. Produkt należy użytkować wyłącznie zgodnie z zamieszczonym tu opisem oraz w podanym zakresie zastosowań. W przypadku przekazania urządzenia osobie trzeciej należy dołączyć do niego również całą dokumentację.

### **Użytkowanie zgodne z przeznaczeniem**

Urządzenie przeznaczone jest do piłowania, cięcia i szlifowania. Najlepiej nadaje się do obróbki następujących materiałów: drewno, tworzywa sztuczne, płyty gipsowo-kartonowe, metale lekkie i kolorowe, elementy mocujące (np. gwoździe, wkręty) i płytki ścienne. Jest szczególnie przystosowane do pracy blisko krawędzi oraz prac prowadzonych równoległe do powierzchni. Jakikolwiek inne użycie lub modyfikacje urządzenia uważane są za niezgodne z przeznaczeniem i niosą za sobą poważne niebezpieczeństwo wypadku. Urządzenie nie jest przeznaczone do użytku komercyjnego.

### **Wyposażenie**

- 1 Dźwignia odblokowania narzędzia
- 2 Włącznik/wyłącznik
- 3 Wskaźnik LED stanu naładowania akumulatora
- 4 Przyciski zwolnienia blokady
- 5 Akumulator\*
- 6 Odciąg pyłu (2-częściowy)
- 7 Adapter kątowy
- 8 Pokrętko regulacyjne prędkości oscylacyjnej
- 9 Śrubą
- 10 Szczeliny wentylacyjne

- 11 Lampka robocza LED
- 12 Śruba mocująca
- 13 Przyłącze pierścieniowe
- 14 Skrobak 52 mm
- 15 Brzeszczot diamentowy 64 mm
- 16 Brzeszczot HCS do cięcia wglębnego 32 mm
- 17 Tarcza ścierna
- 18 Wskaźnik LED stanu naładowania akumulatora
- 19 Dioda kontrolna
- 20 Szybka ładowarka\*
- 21 Arkusze ściernie

### **Zakres dostawy**

- 1 akumulatorowe narzędzie wielofunkcyjne
- 1 tarcza ścierna delta
- 6 arkuszy ściernych 80 mm - wymiar krawędzi (60/80/120)
- 1 skrobak 52 mm
- 1 brzeszczot HCS do cięcia wglębnego 32 mm
- 1 brzeszczot diamentowy 64 mm
- 1 odciąg pyłowy (2-częściowy)
- 1 walizka
- 1 instrukcja obsługi

### **Dane techniczne**

#### **Akumulatorowe narzędzie wielofunkcyjne PAMFW 12 D4**

Napięcie znamionowe 12 V  $\equiv$  (prąd stały)

Elektroniczna

regulacja prędkości  $n_0$  5000–20000 min<sup>-1</sup>

Kąt oscylacji 3,2°

#### **Akumulator PAK 12 A1\***

Typ LITOWY

Napięcie znamionowe 12 V  $\equiv$  (prąd stały)

Pojemność 2000 mAh

#### **Szybka ładowarka do akumulatorów PLGK 12 A1\***

#### **WEJŚCIE**

Napięcie znamionowe 220–240 V  $\sim$ , 50–60 Hz (prąd przemienny)

Pobór mocy 50 W

## WYJŚCIE

Napięcie znamionowe 12 V  $\text{---}$  (prąd stały)

Prąd ładowania 2,4 A

Czas ładowania ok. 60 min

Bezpiecznik (wewnętrzny) 2 A  $\text{TA}$

Klasa ochrony: II /  $\square$  (podwójna izolacja)

\* AKUMULATOR I ŁADOWARKA NIE SĄ ZAWARTE W ZESTAWIE

## Informacje dotyczące poziomu hałasu i drgań

Wartość pomiarowa hałasu ustalona zgodnie z normą EN 62841. Oceniany poziom hałasu elektronarzędzia wynosi z reguły:

### Emisje hałasu

Poziom ciśnienia akustycznego  $L_{pA} = 76,9$  dB (A)

Niepewność pomiaru  $K_{pA} = 3$  dB

Poziom mocy akustycznej  $L_{WA} = 87,9$  dB (A)

Niepewność pomiarów  $K_{WA} = 3$  dB

### Nosić ochronniki słuchu!

**Całkowite wartości drgań** (suma wektorów trzech kierunków) ustalone zgodnie z normą EN 62841:

### Szlifowanie

Wartość emisji drgań  $a_h = 1,388$  m/s<sup>2</sup>

Niepewność pomiarów  $K = 1,5$  m/s<sup>2</sup>

## WSKAZÓWKA

- Podane w tej instrukcji łączne wartości drgań oraz wartości emisji hałasu zostały zmierzone znormalizowaną metodą pomiaru i mogą zostać wykorzystane do porównania jednego elektronarzędzia z innym.
- Podane łączne wartości drgań oraz podane wartości emisji hałasu mogą posłużyć także do wstępnej oceny stopnia narażenia.

## OSTRZEŻENIE!

- Emisje drgań i hałasu mogą w czasie korzystania z elektronarzędzia różnić się od wskazanych wartości, zależnie od sposobu użytkowania elektronarzędzia, a w szczególności od rodzaju przedmiotu obrabianego.

## OSTRZEŻENIE!

- Należy starać się, aby obciążenie było jak najmniejsze. Przykładowe środki ograniczające narażenie na wibracje obejmują noszenie rękawic w trakcie korzystania z narzędzia i ograniczenie czasu pracy. Należy przy tym uwzględnić wszystkie części cyklu pracy (na przykład czas, przez jaki elektronarzędzie pozostaje wyłączone oraz takie, w których jest ono wprawdzie włączone, ale pracuje bez obciążenia).



## Ogólne wskazówki bezpieczeństwa dla elektronarzędzi

### OSTRZEŻENIE!

- Przeczytaj wszystkie wskazówki bezpieczeństwa, instrukcje, zapoznaj się z ilustracjami oraz danymi technicznymi dotyczącymi tego elektronarzędzia. Nieprzestrzeganie poniższych instrukcji może być przyczyną porażenia prądem elektrycznym, pożaru i/lub ciężkich obrażeń ciała.

### Wszystkie wskazówki bezpieczeństwa oraz instrukcje należy zachować do późniejszego wykorzystania.

Użyte we wskazówkach bezpieczeństwa pojęcie „elektonarzędzie” dotyczy narzędzi elektrycznych zasilanych z sieci (przez kabel sieciowy) oraz narzędzi elektrycznych zasilanych akumulatorami (bez kabla sieciowego).

## 1. Bezpieczeństwo na stanowisku pracy

- Stanowisko pracy należy utrzymywać w czystości i dbać o jego dobre oświetlenie. Nieporządek i niedostateczne oświetlenie mogą doprowadzić do różnych wypadków.
- Nigdy nie używaj elektronarzędzia w otoczeniu zagrożonym wybuchem, w którym znajdują się łatwopalne ciecze, gazy lub pyły. Elektronarzędzia wytwarzają iskry, które mogą spowodować zapłon pyłu lub oparów.

- c) W czasie użytkowania elektronarzędzia zwróć uwagę na to, aby w pobliżu nie przebywały dzieci ani żadne inne osoby. W przypadku odwrócenia uwagi od pracy możesz stracić kontrolę nad elektronarzędziem.

## 2. Bezpieczeństwo elektryczne

- a) Wtyk przyłączeniowy elektronarzędzia musi pasować do gniazda zasilania. Dokonywanie zmian we wtyku jest zabronione. Nigdy nie używaj adapterów wtyków w połączeniu z elektronarzędziami mającymi uziemienie. Oryginalne wtyki oraz pasujące gniazda wtykowe zmniejszają ryzyko porażenia prądem elektrycznym.
- b) Unikaj kontaktu z uziemionymi powierzchniami, takimi jak rury, grzejniki, kuchenki lub lodówki. Zetknięcie się z uziemionym przedmiotem zwiększa ryzyko porażenia prądem elektrycznym.
- c) Nigdy nie narażaj elektronarzędzia na działanie deszczu lub wilgoci. Przedostanie się wody do wnętrza elektronarzędzia zwiększa ryzyko porażenia prądem elektrycznym.
- d) Nigdy nie chwyć za kabel zasilający, np. w celu przeniesienia bądź zawieszenia elektronarzędzia lub wyciągnięcia wtyku z gniazda zasilania. Chronić kabel zasilający przed źródłami gorąca, olejem, ostrymi krawędziami lub poruszającymi się częściami urządzenia. Uszkodzone lub poplątane kable zasilające zwiększają ryzyko porażenia prądem elektrycznym.
- e) Podczas pracy z elektronarzędziem na zewnątrz stosuj wyłącznie przedłużacze, które są dopuszczone również do użytku na zewnątrz pomieszczeń. Stosowanie przedłużacza przystosowanego do pracy na zewnątrz pomieszczeń zmniejsza ryzyko porażenia prądem elektrycznym.
- f) Jeśli nie da się uniknąć pracy z elektronarzędziem w wilgotnym otoczeniu, zastosuj wyłącznik różnicowo-prądowy. Zastosowanie wyłącznika różnicowo-prądowego zmniejsza ryzyko porażenia prądem elektrycznym.

## 3. Bezpieczeństwo osób

- a) Zawsze zachowuj ostrożność i uważaj na to, co robisz. Praca z elektronarzędziem wymaga także zachowania zasad zdrowego rozsądku. Nie korzystaj z elektronarzędzia w przypadku przemęczenia, bycia pod wpływem narkotyków, alkoholu lub leków. Nawet chwila nieuwagi podczas korzystania z elektronarzędzia może spowodować poważne obrażenia ciała.
- b) Noś środki ochrony indywidualnej i obowiązkowo okulary ochronne. Noszenie środków ochrony indywidualnej, np. maski przeciwpyłowej, antypoślizgowego obuwia roboczego, kasku lub ochronników słuchu - w zależności od rodzaju i zastosowania elektronarzędzia - zmniejsza ryzyko odniesienia obrażeń.
- c) Unikaj sytuacji prowadzących do przypadkowego uruchomienia urządzenia. Przed podłączeniem do zasilania sieciowego i/lub akumulatora, przed chwyceniem lub przeniesieniem elektronarzędzia upewnij się, że elektronarzędzie jest wyłączone. Trzymanie palca na wyłączniku w trakcie przenoszenia elektronarzędzia lub podłączenie elektronarzędzia do zasilania w wciśniętym już wyłącznikiem może doprowadzić do wypadku.
- d) Przed włączeniem elektronarzędzia usuń wszystkie przyrządy regulacyjne lub klucze. Narzędzie lub klucz pozostawiony w obracającej się części elektronarzędzia może spowodować obrażenia ciała.
- e) Unikaj nienaturalnej postawy ciała. Zadbaj o utrzymanie stabilnej postawy i przez cały czas utrzymuj równowagę. Dzięki temu będzie można lepiej kontrolować elektronarzędzie w przypadku nieoczekiwanych sytuacji.
- f) Noś odpowiednią odzież. Nie zakładaj luźnych ubrań ani biżuterii. Włosy, odzież i odzież trzymaj z dala od ruchomych części urządzenia. Ruchome części urządzenia mogą pochwytać luźną, odstającą odzież, biżuterię lub długie włosy.
- g) Jeżeli możliwe jest podłączenie odciągu i zbiornika pyłu, należy je podłączyć i używać ich w prawidłowy sposób. Zastosowanie odciągu pyłowego może zmniejszyć zagrożenia związane z zapyleniem.



h) Nie ulegaj złudnemu poczuciu bezpieczeństwa i nie ignoruj zasad bezpieczeństwa dla elektronarzędzi, nawet jeśli po wielokrotnym korzystaniu jesteś zaznajomiony z elektronarzędziem. Nieuwaga może w ciągu ułamków sekund stać się przyczyną poważnych obrażeń.

#### 4. Użytkowanie i obsługa elektronarzędzia

- a) Nie przeciążaj elektronarzędzia. Elektronarzędzia używaj zawsze do ściśle określonego zakresu użytkowania. Z odpowiednim elektronarzędziem pracuje się lepiej i bezpieczniej w podanym zakresie mocy.
- b) Nie używaj elektronarzędzia z uszkodzonym wyłącznikiem. Elektronarzędzie, którego nie można włączyć ani wyłączyć, stanowi zagrożenie i musi zostać niezwłocznie przekazane do naprawy.
- c) Przed dokonaniem ustawień elektronarzędzia, wymianą narzędzi roboczych lub odłożeniem elektronarzędzia na bok wyciągnij wtyk z gniazda zasilania i/lub wyjmij akumulator. Ten środek ostrożności uniemożliwi przypadkowe uruchomienie elektronarzędzia.
- d) Nieużywane elektronarzędzia przechowuj w miejscu niedostępnym dla dzieci. Nie pozwalaj na używanie elektronarzędzia przez osoby, które nie wiedzą, jak się z nim obchodzić lub nie przeczytały niniejszych instrukcji. Elektronarzędzia w rękach niepowołanych osób stanowią duże zagrożenie.
- e) Elektronarzędzia i narzędzia robocze wymagają starannej pielęgnacji. Sprawdź, czy ruchome elementy działają prawidłowo i nie blokują się, czy żaden z elementów nie pękł lub nie jest uszkodzony w stopniu uniemożliwiającym prawidłowe działanie elektronarzędzia. Przed zastosowaniem elektronarzędzia zleć naprawę uszkodzonych części. Przyczyną wielu wypadków z elektronarzędziami jest ich niewłaściwa konserwacja.
- f) Dbaj o to, aby narzędzia skrawające były ostre i czyste. Zadbane narzędzia skrawające z ostrymi ostrzami rzadziej się blokują i pozwalają się lepiej prowadzić.

g) Korzystaj z elektronarzędzia, narzędzi roboczych itd. zgodnie z niniejszymi instrukcjami. Uwzględnij przy tym warunki pracy i wykonywaną czynność. Używanie elektronarzędzi do celów innych niż przewiduje to ich przeznaczenie może doprowadzić do niebezpiecznych sytuacji.

h) Uchwyty i powierzchnie uchwytów utrzymuj w czystości, w stanie suchym, wolne od olejów i smarów. Śliskie uchwyty i powierzchnie uchwytów nie dają gwarancji bezpiecznej obsługi i kontroli elektronarzędzia w trudnych do przewidzenia sytuacjach.

#### 5. Stosowanie i obsługa narzędzia akumulatorowego

- a) Akumulatory ładuj wyłącznie za pomocą ładowarek zalecanych przez producenta. Używanie ładowarki do ładowania akumulatorów innych niż te, do których jest ona przewidziana, stwarza zagrożenie pożarowe.
- b) Stosuj zawsze akumulatory przewidziane do określonego elektronarzędzia. Używanie innych akumulatorów może doprowadzić do obrażeń i niebezpieczeństwa pożaru.
- c) Nieużywany akumulator przechowuj z dala od spinaczy biurowych, monet, kluczy, gwoździ, śrub lub innych drobnych metalowych przedmiotów, które mogłyby powodować zwarcie styków. Zwarcie między stykami akumulatora może spowodować oparzenia lub pożar.
- d) Przy nieprawidłowym użytkowaniu z akumulatora może wydostać się ciecz. Unikaj kontaktu z tą cieczą. W razie przypadkowego kontaktu zmyj wodą. W przypadku przedostania się cieczy do oczu skorzystaj dodatkowo z pomocy lekarza. Wydostająca się z akumulatora ciecz może powodować podrażnienia skóry lub poparzenia.
- e) Nie wolno używać uszkodzonego lub zmodyfikowanego akumulatora. Uszkodzone lub zmodyfikowane akumulatory mogą zachowywać się nieprzewidywalnie i doprowadzić do pożaru, eksplozji lub obrażeń.

- f) Nie wystawiaj akumulatora na działanie ognia lub wysokiej temperatury. Ogień lub temperatury powyżej 130°C (265°F) mogą spowodować wybuch.
- g) Przestrzegaj wszystkich instrukcji dotyczących ładowania i nie ładuj akumulatora lub narzędzia akumulatorowego poza wskazanym w instrukcji obszarem temperatur. Niewłaściwe ładowanie lub ładowanie poza dopuszczonym zakresem temperatur może spowodować zniszczenie akumulatora oraz zwiększyć zagrożenie pożarowe.



**PRZESTROGA! NIEBEZPIECZEŃSTWO WYBUCHU!** Nigdy nie ładuj baterii jednorazowych.



**Chroń akumulator przed**

wysoką temperaturą, np. przed ciągłym działaniem promieni słonecznych, ognia, wody i wilgoci. Niebezpieczeństwo wybuchu.

## 6. Serwis

- a) Naprawę elektronarzędzia powierzaj zawsze wykwalifikowanemu specjalście i używaj zawsze oryginalnych części zamiennych. Dzięki temu zapewnione jest bezpieczeństwo użytkownika elektronarzędzia.
- b) Nigdy nie wolno naprawiać uszkodzonych akumulatorów. Każda konserwacja akumulatorów powinna być przeprowadzana wyłącznie przez producenta lub autoryzowany punkt serwisowy.

## Szczegółowe wskazówki bezpieczeństwa dotyczące szlifierek

### **⚠ OSTRZEŻENIE!**

- Pyły pochodzące z materiałów takich, jak zawierające ołów powłoki malarskie, niektóre rodzaje drewna i metal, mogą być szkodliwe dla zdrowia.

### **⚠ OSTRZEŻENIE!**

- Kontakt lub wdychanie tych pyłów stanowi zagrożenie dla zdrowia osoby obsługującej urządzenie lub osób znajdujących się w pobliżu.
- Nosić okulary ochronne oraz maskę przeciwpyłową!

### **⚠ OSTRZEŻENIE!**

- Nie używaj żadnych akcesoriów niezalecanych przez PARKSIDE. Może to prowadzić do porażenia prądem i pożaru.

## Wskazówki bezpieczeństwa dla ładowarek

- To urządzenie może być używane przez dzieci od 8. roku życia oraz przez osoby o zmniejszonych zdolnościach fizycznych, sensorycznych lub umysłowych lub też osoby nieposiadające odpowiedniego doświadczenia i/lub wiedzy, wyłącznie pod nadzorem lub po przeszkoleniu w zakresie bezpiecznego użytkowania urządzenia oraz potencjalnych zagrożeń. Dzieciom nie wolno bawić się urządzeniem. Dzieciom nie wolno czyścić ani konserwować urządzenia bez nadzoru osób dorosłych.
- W przypadku uszkodzenia kabla zasilającego należy zlecić jego wymianę producentowi, w punkcie serwisowym lub osobie posiadającej odpowiednie kwalifikacje. Dzięki temu unikniemy poważnych zagrożeń.



Ładowarka nadaje się tylko do użytku w zamkniętych pomieszczeniach.

### **⚠ UWAGA!**

- ▶ W tej ładowarce można ładować tylko następujące baterie: PAKP 12 A1/PAPK 12 A2/PAPK 12 A3/PAPK 12 B1/PAPK 12 C1.
- ▶ Aktualna lista zgodności akumulatorów znajduje się na stronie internetowej [www.lidl.de/akku](http://www.lidl.de/akku).

### **⚠ OSTRZEŻENIE!**

- Nie używać urządzenia z uszkodzonym kablem, kablem sieciowym lub wtyczką. Uszkodzone kable sieciowe mogą stanowić śmiertelne niebezpieczeństwo w czasie użytkowania.

## **Wskazówki dotyczące pracy**

### **Zasada działania**

Poprzez napęd oscylacyjny narzędzie robocze oscyluje z prędkością 5000 do 20000 razy na minutę. Umożliwia to precyzyjną pracę w najmniejszych przestrzeniach.

### **Piłowanie/odcinanie**

- Używaj wyłącznie nieuszkodzonych i niebudzących zastrzeżeń brzeszczotów. Zagięte, nieostre lub inaczej uszkodzone brzeszczoty mogą się złamać.
- Podczas piłowania lekkich materiałów budowlanych należy stosować się do obowiązujących przepisów prawa i zaleceń producentów materiałów.
- Technika piłowania wgłębnego można obrabiać tylko miękkie materiały, jak drewno, płyty gipsowo-kartonowe itp.!

### **Szlifowanie**

- Uważaj na zapewnienie równomiernego docisku, aby zwiększyć żywotność arkuszy ściernych **21**.

## **Przed uruchomieniem**

### **Wymywanie/ładowanie/wkładanie akumulatora**

#### **⚠ PRZESTROGA!**

- ▶ Przed wyjęciem lub włożeniem akumulatora **5** do ładowarki wyciągaj zawsze wtyk z gniazda.

#### **WSKAZÓWKA**

- ▶ Akumulator dostarczany jest w stanie częściowo naładowanym. W idealnej sytuacji całkowicie naładuj baterię przed użyciem. Akumulator litowy można ładować w każdej chwili i nie będzie to miało żadnego wpływu na jego żywotność. Przerwanie procesu ładowania nie jest szkodliwe dla akumulatora.
- ▶ Nigdy nie ładuj akumulatora, jeśli temperatura otoczenia jest niższa niż 10°C lub wyższa niż 40°C. W przypadku dłuższego przechowywania akumulatora litowego należy regularnie kontrolować jego poziom naładowania. Optymalny stan naładowania wynosi pomiędzy 50% a 80%. Miejsce przechowywania powinno być suche i chłodne, z temperaturą otoczenia między 0°C a 50°C.

1. Aby wyjąć akumulator **5**, naciśnij przyciski zwolnienia blokady **4** i wyjmij akumulator **5** z urządzenia.
2. Włóż akumulator **5** do szybkiej ładowarki **20**.
3. Włóż wtyk do gniazda zasilania. Dioda kontrolna **19** świeci się w kolorze czerwonym.
4. Zielona dioda wskaźnika stanu naładowania akumulatora **18** sygnalizuje zakończenie ładowania i gotowość akumulatora **5** do użytku.
5. Wsuń akumulator **5** do urządzenia.

## Sprawdzanie stanu naładowania akumulatora

- ◆ W celu sprawdzenia stanu naładowania akumulatora naciśnij przycisk włącznik/wyłącznik **2** (patrz rysunek główny). Stan lub pozostały poziom naładowania zostaje wyświetlony na wskaźniku LED stanu naładowania akumulatora **3** w następujący sposób: CZERWONY/POMARAŃCZOWY/ZIELONY = maksymalne naładowanie  
CZERWONY/POMARAŃCZOWY = średnie naładowanie  
CZERWONY = słabe naładowanie - naładować akumulator

## Odciąg pyłu/wiórów

Obróbka materiału zawierającego azbest jest zabroniona. Azbest jest rakotwórczy.

### **⚠ OSTRZEŻENIE!** **NIEBEZPIECZEŃSTWO POŻARU!**

- Podczas prac z elektronarzędziami, które można podłączyć do odkurzacza przy pomocy odciągu, istnieje zagrożenie pożarowe! W niekorzystnych warunkach, takich jak iskrzenie przy szlifowaniu metalu lub metalowych części znajdujących się w drewnie, może dojść do zapalenia się pyłów drewna w worku na pył w odkurzaczu. W szczególności może to nastąpić, gdy pyły drewna są zmieszane z resztkami lakieru lub innych substancji chemicznych, a szlifowana powierzchnia jest gorąca wskutek długiego szlifowania. Z tego powodu zawsze unikaj przegrzania szlifowanej powierzchni oraz samego urządzenia. Zawsze opróżniaj worek odkurzacza przed przerwami w pracy.
- Zawsze korzystaj z odciągu pyłowego.
- Zapewnij dobrą wentylację miejsca pracy.
- Przestrzegaj obowiązujących w danym kraju przepisów dotyczących obróbki poszczególnych materiałów.

## Podłączanie odciągu pyłowego

- ◆ Ustaw odciąg pyłów **6** pod urządzeniem i zamocuj go śrubą **9** do urządzenia.
- ◆ Załóż adapter kątowy **7** na odciąg pyłów **6**. Adapter kątowy **7** można obrócić o 180°.

## Wybór narzędzia roboczego

### WSKAZÓWKA

- ▶ Uniwersalny uchwyt z łatwą wymianą narzędzi pasuje do typowych akcesoriów.

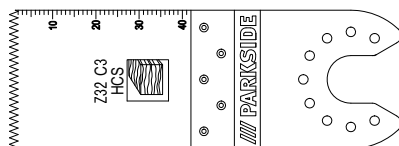

Brzeszczot HCS do cięcia wgłębnego 32 mm

## Materiały

Drewno, plastik, gips i inne materiały miękkie

## Zastosowanie

- Odcinanie i cięcie wgłębne
- Piłowanie blisko krawędzi, nawet w trudno dostępnych miejscach

Przykład Wycinanie szczelin w ścianach o konstrukcji lekkiej.

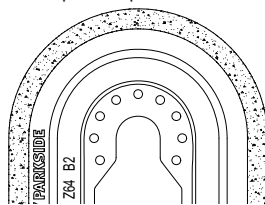

Brzeszczot diamentowy

## Materiały

kleje do płytek, fugi do płytek

## Zastosowanie

- Usuwanie przy wymianie uszkodzonych płytek pozostałości materiału, takiego jak klej do płytek
- Frezowanie masy fugowej przy płytkach ściennych i podłogowych.

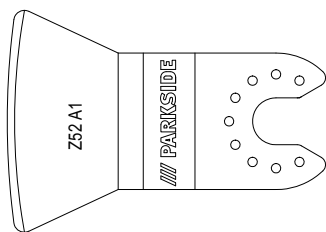

Skrobak

### Materiały

Resztki zaprawy/betonu, klej do płytek/wykładzin, pozostałości farby/silikonu

### Zastosowanie

- Usuwanie pozostałości materiałów, jak na przykład resztki kleju do wykładzin na podłodze.

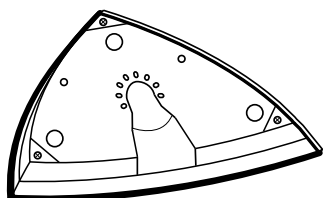

Tarcza ścierna

### Materiały

Drewno i metal (arkusze ścierny 21 w zestawie), drewno\*, metal\*

\* w zależności od arkusza ściernego

### Zastosowanie

- Szlifowanie na krawędziach i w trudno dostępnych miejscach.

### Zakładanie arkusza ściernego na tarczę ścierną

- ♦ Umieść arkusz ścierny 21 centralnie na tarczy ścierniej 17.

### Wymiana narzędzia roboczego

#### WSKAZÓWKA

- Jeśli chcesz korzystać z odciągu pyłowego, musisz go podłączyć przed montażem wymianą narzędzia roboczego (patrz rozdział „Podłączanie odciągu pyłowego”).

### ! OSTRZEŻENIE! NIEBEZPIECZEŃSTWO OBRAŹEŃ!

- Przed rozpoczęciem jakichkolwiek przy elektronarzędziu wyjmij akumulator z urządzenia.
- ♦ W razie potrzeby wyjmij już zamontowane narzędzie robocze. W tym celu podnieś dźwignię odblokowania narzędzia 1 do góry.
- ♦ Włóż narzędzie robocze (np. brzeszczot do piłowania węglanego 16) w uchwyt narzędziowy.

#### WSKAZÓWKA

- Narzędzia robocze można zakładać w dowolnych pozycjach zatraskowych w uchwycie narzędziowym.
- ♦ Zamocuj ponownie narzędzie robocze naciśnięciem dźwignię odblokowania narzędzia 1 z powrotem w dół.
- Sprawdź prawidłowe osadzenie narzędzia roboczego. Nieprawidłowo lub niesolidnie osadzone narzędzia robocze mogą w trakcie pracy wypaść i spowodować obrażenia.

## Uruchomienie

### Włączanie/wyłączanie

#### Włączanie

- ♦ Aby włączyć urządzenie, przestaw włącznik/wyłącznik 2 do przodu. Lampka robocza LED 11 świeci się po włączeniu urządzenia oświetlając w ten sposób strefę roboczą przy słabym oświetleniu otoczenia.

#### Wyłączanie

- ♦ Aby wyłączyć urządzenie, przestaw włącznik/wyłącznik 2 do tyłu.

## Wybór prędkości oscylacji

- ◆ Użyj pokrętkła regulacyjnego prędkości oscylacyjnej , aby ustawić wymaganą prędkość oscylacji.

Poziom 1: niska prędkość oscylacyjna

Poziom 6: wysoka prędkość oscylacyjna

### WSKAZÓWKA

- Wymagana prędkość oscylacyjna jest uzależniona od warunków roboczych i można ją określić na podstawie praktycznej próby.

## Konserwacja i czyszczenie



**OSTRZEŻENIE! NIEBEZPIECZEŃSTWO OBRAŻEŃ!** Przed rozpoczęciem jakichkolwiek prac przy urządzeniu należy je wyłączyć oraz wyjąć akumulator.

- Do czyszczenia nie używać żadnych ostrych przedmiotów. Do wnętrza obudowy nie może przedostać się żadna ciecz. W przeciwnym razie może dojść do uszkodzenia urządzenia.
- Pamiętaj o regularnym czyszczeniu przyrządu, najlepiej bezpośrednio po każdym użyciu.
- Do czyszczenia obudowy przyrządu używaj suchej szmatki. Nigdy nie używaj benzyny, rozpuszczalników ani środków myjących, niszczących tworzywo sztuczne.
- W celu starannego oczyszczenia urządzenia należy użyć odkurzacza.
- Otwory wentylacyjne muszą być zawsze wolne od zanieczyszczeń.
- Usuwać pędzlem przywierający pył szlifierski.
- W przypadku dłuższego przechowywania akumulatora litowego należy regularnie kontrolować jego poziom naładowania. Optymalny stan naładowania wynosi pomiędzy 50% a 80%. Optymalne warunki przechowywania to chłodne i suche miejsce.

### WSKAZÓWKA

- Niewymienione tutaj części zamienne (np. szczotki węglowe, przełączniki i akumulator zapasowy) można zamówić za pośrednictwem naszej infolinii serwisowej.

## Gwarancja

### Kompernaß Handels GmbH

Szanowny Kliencie,

To urządzenie objęte jest 3-letnią gwarancją, licząc od daty zakupu. W przypadku wad tego produktu, masz gwarantowane ustawowe prawa w stosunku sprzedawcy. Te ustawowe prawa nie są ograniczone przez nasze opisane poniżej warunki gwarancji.

### Warunki gwarancji

Okres gwarancji rozpoczyna się od daty zakupu. Należy zachować paragon. Jest on wymagany jako dowód zakupu.

Jeżeli w ciągu trzech lat od daty zakupu produktu ujawni się w nim wada materiałowa lub produkcyjna, produkt zostanie wedle naszego uznania nieodpłatnie naprawiony, wymieniony na nowy lub zostanie zwrócona jego cena. Warunkiem spełnienia tego świadczenia gwarancyjnego jest dostarczenie w trakcie tego trzyletniego okresu uszkodzonego urządzenia wraz z dowodem zakupu (paragonem) oraz krótkim opisem wady i daty jej wystąpienia.

Jeżeli wada jest objęta naszą gwarancją, otrzymasz z powrotem naprawiony lub nowy produkt. Zgodnie z art. 581 §1 polskiego kodeksu cywilnego wraz z wymianą produktu lub jego istotnej części rozpoczyna się nowy okres gwarancyjny.

Akumulatory z serii X 12 V oraz X 20 V Team objęte są 3-letnią gwarancją, licząc od daty zakupu.

## Okres gwarancji i ustawowe roszczenia gwarancyjne

Wykonanie usługi gwarancyjnej nie przedłuża okresu gwarancji. Dotyczy to również wymienionych i naprawionych części. Wszelkie szkody i wady wykryte w chwili zakupu należy zgłosić bezpośrednio po rozpakowaniu urządzenia. Po upływie okresu gwarancji wszelkie naprawy są wykonywane odpłatnie.

### Zakres gwarancji

Urządzenie zostało starannie wyprodukowane i poddane przed wysyłką skrupulatnej kontroli jakości.

Gwarancja obejmuje wady materiałowe lub produkcyjne. Niniejsza gwarancja nie obejmuje części produktu, podlegających normalnemu zużyciu, ani uszkodzeń części łatwo łamliwych, np. przełączników, lub części wykonanych ze szkła.

Niniejsza gwarancja traci swoją ważność, jeśli produkt został uszkodzony, nie używano go prawidłowo lub nie serwisowano należycie. W celu zapewnienia prawidłowego stosowania produktu należy ściśle przestrzegać wszystkich instrukcji wymienionych w instrukcjach obsługi. Należy bezwzględnie unikać zastosowania oraz postępowania, których odradza się w instrukcji obsługi lub przed którymi się w niej ostrzega.

Produkt przeznaczony jest wyłącznie do użytku domowego, a nie do zastosowań komercyjnych. Niewłaściwe użytkowanie urządzenia, używanie go w sposób niezgodny z jego przeznaczeniem, użycie siły lub ingerencja w urządzenie, dokonywana poza naszymi autoryzowanymi punktami serwisowymi, powodują utratę gwarancji.

### Okres gwarancji nie ma zastosowania w następujących przypadkach

- normalne zużycie pojemności baterii
- komercyjne wykorzystanie produktu
- uszkodzenie lub modyfikacja produktu przez klienta
- nieprzestrzeganie przepisów bezpieczeństwa i konserwacji, błędy w obsłudze
- szkody spowodowane zjawiskami naturalnymi

## Realizacja zobowiązań gwarancyjnych

W celu zapewnienia szybkiego załatwienia sprawy, postępuj zgodnie z poniższymi wskazówkami:

- W przypadku wszelkich pytań przygotuj paragon fiskalny oraz numer artykułu (IAN) 385628\_2107 jako dowód zakupu.
- Numer artykułu można znaleźć na tabliczce znamionowej na produkcie, wygrawerowany na urządzeniu, zapisany na stronie tytułowej instrukcji obsługi (w dolnym lewym rogu) lub na naklejce z tyłu bądź na spodzie urządzenia.
- W przypadku wystąpienia błędów działania lub innych wad, prosimy o kontakt z odpowiednim działem serwisu **telefonicznie** lub **przez e-mail**.
- Zarejestrowany jako wadliwy produkt możesz wtedy wraz z dołączonym dowodem zakupu (paragonem) oraz opisem i datą wystąpienia usterki wystąpić nieodpłatnie na przekazany wcześniej adres serwisu.



Na stronie [www.lidl-service.com](http://www.lidl-service.com) możesz pobrać te i wiele innych instrukcji, filmów o produktach oraz oprogramowanie instalacyjne.

Za pomocą tego kodu QR możesz przejść bezpośrednio na stronę serwisu Lidl ([www.lidl-service.com](http://www.lidl-service.com)), gdzie możesz otworzyć instrukcję obsługi, wpisując numer artykułu (IAN) 385628\_2107.

**⚠ OSTRZEŻENIE!**

- ▶ Naprawy urządzenia zlecaj wyłącznie serwisowi lub elektrykowi, stosując tylko oryginalne części zamienne. Dzięki temu zagwarantowany jest odpowiedni poziom bezpieczeństwa użytkowania urządzenia po naprawie.
- ▶ Wymianę wtyku lub przewodu przyłączeniowego powierzaj zawsze producentowi elektronarzędzia lub autoryzowanemu serwisowi. Dzięki temu zagwarantowany jest odpowiedni poziom bezpieczeństwa użytkowania urządzenia po naprawie.

**Serwis**

**PL Serwis Polska**  
 Tel.: 22 397 4996  
 E-Mail: [kompernass@idl.pl](mailto:kompernass@idl.pl)  
 IAN 385628\_2107

**Importer**

Pamiętaj, że poniższy adres nie jest adresem serwisu. Skontaktuj się najpierw z odpowiednim punktem serwisowym.

KOMPERNASS HANDELS GMBH  
 BURGSTRASSE 21  
 44867 BOCHUM  
 NIEMCY  
[www.kompernass.com](http://www.kompernass.com)

**Utylizacja**



Opakowanie urządzenia wykonane jest z materiałów przyjaznych dla środowiska naturalnego, które można oddać w lokalnych punktach zbiórki.



**Urządzeń elektrycznych nie wolno wyrzucać razem z odpadami domowymi!**

Zgodnie z dyrektywą europejską 2012/19/EU zużyte elektronarzędzia należy zbierać oddzielnie i poddawać procesowi odzysku z poszanowaniem zasad ochrony środowiska naturalnego.



**Akumulatorów nie wolno wyrzucać razem z odpadami domowymi!**

Uszkodzone lub zużyte akumulatory należy poddać procesowi recyklingu zgodnie z dyrektywą 2006/66/EC. Akumulatory i/lub urządzenie należy oddawać we właściwych punktach zbiórki odpadów.

W celu uzyskania informacji na temat możliwości utylizacji zużytych narzędzi elektrycznych/akumulatorów należy skontaktować się z lokalnym urządzeniem gminy lub miasta.

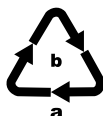

Opakowania należy utylizować w sposób przyjazny dla środowiska. Przestrzegać oznaczeń na różnych materiałach opakowaniowych i w razie potrzeby utylizuj je zgodnie z zasadami segregacji odpadów. Materiały opakowaniowe są oznaczone skrótami (a) i cyframi (b) w następujący sposób: 1-7: tworzywa sztuczne, 20-22: papier i tektura, 80-98: kompozyty.



Informacji na temat możliwości utylizacji wyeksploatowanego produktu udziela urząd gminy lub miasta.



Produkt można poddać recyklingowi, podlega rozszerzonej odpowiedzialności producenta i jest zbierany w ramach systemu segregacji odpadów.



## Tłumaczenie oryginalnej deklaracji zgodności

My, KOMPERNASS HANDELS GMBH, osoba odpowiedzialna za sporządzenie dokumentacji: Semi Uguzlu, BURGSTR. 21, 44867 BOCHUM, NIEMCY, oświadczamy niniejszym, że produkt ten jest zgodny z następującymi normami, dokumentami normatywnymi oraz dyrektywami WE:

**Dyrektywa maszynowa (2006/42/EC)**

**Dyrektywa niskonapięciowa WE (2014/35/EU, tylko ładowarka)**

**Dyrektywa w sprawie kompatybilności elektromagnetycznej (2014/30/EU)**

**Dyrektywa w sprawie stosowania substancji szkodliwych dla zdrowia (2011/65/EU)\***

\* Wyłączną odpowiedzialność za wystawienie niniejszej deklaracji zgodności ponosi producent. Opisany powyżej przedmiot oświadczenia spełnia wymagania przepisów dyrektywy 2011/65/EU Parlamentu Europejskiego i Rady z 8 czerwca 2011 w sprawie ograniczenia stosowania określonych substancji niebezpiecznych w urządzeniach elektrycznych i elektronicznych.

### Zastosowane normy zharmonizowane

EN 62841-1:2015

EN 62841-2-4:2014

EN IEC 55014-1:2021

EN IEC 55014-2:2021

EN 61000-3-3:2013/A1:2019

EN IEC 61000-3-2:2019

EN 60335-2-29:2004/A11:2018

EN 60335-1:2012/A2:2019

EN 62233:2008

EN IEC 63000:2018

**Typ/Oznaczenie urządzenia:** Akumulatorowe narzędzie wielofunkcyjne PAMFW 12 D4

**Rok produkcji:** 12-2020

**Numer seryjny:** IAN 385628\_2107

Bochum, dnia 03.12.2021 r.



Semi Uguzlu

- Kierownik ds. zarządzania jakością -

Zastrzegamy sobie prawo do wprowadzania zmian technicznych w ramach procesu udoskonalania urządzenia.

## Zamawianie dodatkowego akumulatora



Jeśli chcesz zamówić dodatkowy akumulator do urządzenia, możesz to zrobić wygodnie przez Internet na stronie [www.kompernass.com](http://www.kompernass.com) lub telefonicznie.

Artykuł ten może być po krótkim czasie niedostępny ze względu na niewielkie ilości zapasów magazynowych.

### WSKAZÓWKA

- ▶ W niektórych krajach nie jest możliwe zamówienie części zamiennych online. W takim wypadku skontaktuj się z infolinią serwisową.

### Zamawianie telefoniczne

**PL** Serwis Polska Tel.: 22 397 4996

Aby zapewnić szybką realizację zamówienia, prosimy przygotować sobie numer katalogowy przypisany do urządzenia (IAN 385628\_2107). Numer katalogowy znajduje się na tabliczce znamionowej lub na stronie tytułowej niniejszej instrukcji.

# Obsah

<b>Úvod</b> .....	<b>88</b>
Používanie v súlade s určením .....	88
Vybavenie .....	88
Rozsah dodávky .....	88
Technické údaje .....	88
<b>Všeobecné bezpečnostné pokyny pre elektrické náradie</b> .....	<b>89</b>
1. Bezpečnosť na pracovisku .....	89
2. Elektrická bezpečnosť .....	90
3. Bezpečnosť osôb .....	90
4. Manipulácia s elektrickým náradím a jeho použitie .....	91
5. Používanie a manipulácia s akumulátorovým náradím .....	91
6. Servis .....	92
Bezpečnostné upozornenia špecifické pre brúsky .....	92
Bezpečnostné upozornenia pre nabíjačky .....	92
Pracovné pokyny .....	93
<b>Pred uvedením do prevádzky</b> .....	<b>93</b>
Vyberanie/nabíjanie/vkladanie boxu s akumulátormi .....	93
Kontrola stavu akumulátora .....	93
Odsávanie prachu/triesok .....	93
Zapojenie odsávania prachu .....	94
Výber vsádzkového nástroja .....	94
Nasadenie brúsneho listu na brúsnu podložku .....	94
Výmena vsádzkového nástroja .....	95
<b>Uvedenie do prevádzky</b> .....	<b>95</b>
Zapnutie/vypnutie .....	95
Predvolenie oscilačnej rýchlosti .....	95
<b>Údržba a čistenie</b> .....	<b>95</b>
<b>Záruka spoločnosti Kompnass Handels GmbH</b> .....	<b>96</b>
<b>Servis</b> .....	<b>97</b>
<b>Dovozca</b> .....	<b>97</b>
<b>Likvidácia</b> .....	<b>97</b>
<b>Preklad originálneho vyhlásenia o zhode</b> .....	<b>98</b>
<b>Objednanie náhradného akumulátora</b> .....	<b>99</b>
Telefonická objednávka .....	99

## **AKU MULTIFUNKČNÉ NÁRADIE PAMFW 12 D4**

### **Úvod**

Srdečne vám gratulujeme ku kúpe svojho nového prístroja. Touto kúpou ste sa rozhodli pre výrobok vysokej kvality. Návod na obsluhu je súčasťou tohto výrobku. Obsahuje dôležité upozornenia týkajúce sa bezpečnosti, používania a likvidácie. Pred používaním výrobku sa oboznámte so všetkými pokynmi na obsluhu a bezpečnostnými pokynmi. Výrobok používajte iba podľa popisu a v uvedených oblastiach použitia. Pri postúpení výrobku tretej osobe odovzdajte spolu s ním aj všetky dokumenty.

### **Používanie v súlade s určením**

Prístroj je určený na pílenie, oddelovanie a brúsenie. Prednostne sa môžu spracovávať nasledovné materiály: Drevo, plast, prvky sadrokartónových dosák, ľahké a farebné kovy, upevňovacie prvky (napr. klinec, skrutky) a nástenné obkladačky. Prístroj je vhodný najmä na práce blízko okraja a zalicované práce. Akýkoľvek iný spôsob použitia alebo zmena prístroja sa považujú za používanie v rozpore s určením a skrýva v sebe vážne nebezpečenstvo úrazu. Prístroj nie je určený na komerčné použitie.

### **Vybavenie**

- 1 páka na uvoľnenie prístroja
- 2 spínač ZAP/VYP
- 3 LED displeja akumulátora
- 4 uvoľňovacie tlačidlá
- 5 box s akumulátormi\*
- 6 odsávanie prachu (2-dielne)
- 7 uhlový adaptér
- 8 regulačné koliesko predvoľby oscilačnej rýchlosti

- 9 skrutka
- 10 vetracie štrbiny
- 11 LED pracovného svetidla
- 12 napínacia skrutka
- 13 kruhová prípojka
- 14 škrabka 52 mm
- 15 diamantový pílový list 64 mm
- 16 HCS ponorný pílový list 32 mm
- 17 brúsna podložka
- 18 LED indikácia stavu nabitia
- 19 LED kontrolka
- 20 rýchlonabíjačka\*
- 21 brúsne listy

### **Rozsah dodávky**

- 1 aku multifunkčné náradie
- 1 brúsna podložka Delta
- 6 brúsnych listov, rozmer hrany 80 mm (60/80/120)
- 1 škrabkový nôž, 52 mm
- 1 HCS ponorný pílový list, 32 mm
- 1 diamantový pílový list, 64 mm
- 1 odsávanie prachu (2-dielne)
- 1 prenosný kufrík
- 1 návod na obsluhu

### **Technické údaje**

#### **Aku multifunkčné náradie PAMFW 12 D4**

Menovité napätie 12 V ---  
(jednosmerný prúd)

Regulačná elektronika regulácie otáčok  $n_0$  5000–20000 min<sup>-1</sup>  
Oscilačný uhol 3,2°

#### **Akumulátor PAKP 12 A1\***

Typ LÍTIUM-IÓNOVÝ  
Menovité napätie 12 V ---  
(jednosmerný prúd)  
Kapacita 2000 mAh

## Rýchlonabíjačka akumulátora PLGK 12 A1 \*

### VSTUP/Input

Menovité napätie 220–240 V ~, 50–60 Hz  
(striedavý prúd)

Príkon 50 W

### VÝSTUP/Output

Menovité napätie 12 V ---  
(jednosmerný prúd)

Nabíjací prúd 2,4 A

Doba nabíjania ca. 60 min

Poistka (vnútorná) 2 A

Trieda ochrany II / (dvojitá izolácia)

\* BATÉRIA A NABÍJAČ NIE SÚ NAPLNENÉ DODANÉ DODÁVKY

### Informácie o hluku a vibráciách

Nameraná hodnota hluku stanovená v súlade s EN 62841. Vyhodnotená hodnota hladiny hluku A elektrického náradia je typicky:

#### Hodnota emisií hluku

Hladina akustického tlaku  $L_{pA} = 76,9$  dB (A)

Neurčitost  $K_{pA} = 3$  dB

Hladina akustického výkonu  $L_{WA} = 87,9$  dB (A)

Neurčitost  $K_{WA} = 3$  dB

#### Používajte ochranu sluchu!

**Hodnoty celkových vibrácií** (súčet vektorov troch smerov) zisťované podľa EN 62841:

#### Brúsenie

Emisná hodnota vibrácií  $a_h = 1,388$  m/s<sup>2</sup>

Neurčitost  $K = 1,5$  m/s<sup>2</sup>

### UPOZORNENIE

- ▶ Uvedené celkové hodnoty vibrácií a uvedené hodnoty emisie hluku boli merané podľa normovaného skúšobného postupu a môžu sa použiť na porovnanie jedného elektrického náradia s druhým.
- ▶ Uvedené celkové hodnoty vibrácií a uvedené hodnoty emisie hluku sa môžu tiež použiť na predbežný odhad zaťaženia.

### VÝSTRAHA!

- ▶ Emisie vibrácií a hluku sa môžu líšiť od uvedených hodnôt počas skutočného používania elektrického náradia, v závislosti od spôsobu, akým sa elektrické náradie používa, obzvlášť od druhu obrobku.
- ▶ Pokúste sa zaťaženie udržať podľa možnosti na čo najnižšej hodnote. Príkladom opatrení na zníženie zaťaženia vibráciami je nosenie rukavíc pri používaní náradia a obmedzenie pracovného času. Musia sa pritom zohľadniť všetky podiely prevádzkového cyklu (napríklad časy, v priebehu ktorých je elektrické náradie vypnuté a časy, počas ktorých je náradie síce zapnuté, ale beží bez zaťaženia).



## Všeobecné bezpečnostné pokyny pre elektrické náradie



### VÝSTRAHA!

- ▶ Prečítajte si všetky bezpečnostné pokyny, upozornenia, ilustrácie a technické údaje, ktorými je opatrené toto elektrické náradie. Zanedbania pri dodržiavaní nasledujúcich pokynov môžu mať za následok zásah elektrickým prúdom, požiar a/alebo ťažké poranenia.

### Pre prípad budúceho použitia uschovajte všetky bezpečnostné pokyny a upozornenia.

V bezpečnostných pokynoch používaný pojem „elektrické náradie“ sa týka elektrického náradia napájaného zo siete (so sieťovým vedením) a elektrického náradia prevádzkovaného s akumulátorom (bez sieťového vedenia).

## 1. Bezpečnosť na pracovisku

- Udržiavajte svoje pracovisko v čistote a dobre osvetlené. Neporiadok a neosvetlené pracovné oblasti môžu viesť k úrazom.

- b) Nepracujte s elektrickým náradím na miestach s nebezpečenstvom výbuchu, na ktorých sa nachádzajú horľavé kvapaliny, plyny alebo prach. Z elektrického náradia vychádzajú iskry, ktoré môžu tento prach alebo výpary zapáliť.
- c) Počas používania elektrického náradia zabráňte prístupu detí a iných osôb. Pri odvrátení pozornosti môžete stratiť kontrolu nad elektrickým náradím.

## 2. Elektrická bezpečnosť

- a) Prípojná zástrčka elektrického náradia musí byť vhodná pre danú zásuvku. Zástrčka sa nesmie žiadnym spôsobom meniť. Spolu s elektrickým náradím, ktoré má ochranné uzemnenie, nepoužívajte žiadne sieťové adaptéry. Nezmenené zástrčky a vhodné zásuvky znižujú riziko zásahu elektrickým prúdom.
- b) Vyvarujte sa telesnému kontaktu s uzemnenými povrchmi ako sú potrubia, vykurovacie telesá, sporáky a chladničky. Ak je vaše telo uzemnené, hrozí zvýšené riziko zásahu elektrickým prúdom.
- c) Chráňte elektrické náradie pred dažďom alebo vlhkosťou. Vniknutie vody do elektrického náradia zvyšuje riziko zásahu elektrickým prúdom.
- d) Nepoužívajte pripojovacie vedenie na iné účely, ako napr. na nosenie, zavesenie elektrického náradia alebo na vyťahovanie zástrčky z elektrickej zásuvky. Pripojovacie vedenie udržiavajte mimo zdrojov tepla, oleja, ostrých hrán alebo pohybujúcich sa častí prístroja. Poškodené alebo zamotané pripojovacie vedenia zvyšujú riziko zásahu elektrickým prúdom.
- e) Ak pracujete s elektrickým náradím vonku, používajte len také predĺžovacie vedenia, ktoré sú schválené na vonkajšie použitie. Použitie predĺžovacieho vedenia vhodného pre vonkajšie prostredie zníži riziko zásahu elektrickým prúdom.
- f) Ak nie je možné zabrániť prevádzke elektrického náradia vo vlhkom prostredí, použite prúdový chránič. Používanie prúdového chrániča znižuje riziko zásahu elektrickým prúdom.

## 3. Bezpečnosť osôb

- a) Buďte vždy pozorní a dávajte pozor na to, čo robíte a pri práci s elektrickým náradím postupujte s rozvahou. Nepoužívajte elektrické náradie, ak ste unavení alebo ak ste pod vplyvom drog, alkoholu alebo liekov. Aj okamih nepozornosti pri používaní elektrického náradia môže spôsobiť vážne zranenia.
- b) Vždy noste osobné ochranné prostriedky a ochranné okuliare. Nosenie osobných ochranných prostriedkov, ako je maska proti prachu, protišmyková bezpečnostná obuv, ochranná prilba alebo ochrana sluchu, podľa druhu a použitia elektrického náradia, znižuje riziko poranení.
- c) Zabráňte neúmyselnému uvedeniu do prevádzky. Pred zapojením napájania elektrického náradia do siete a/alebo akumulátora a pred jeho zdvíhaním a prenášaním sa presvedčte, či je vypnuté. Ak máte pri prenášaní elektrického náradia prst na spínači, alebo ak elektrické náradie zapojíte do zdroja elektrického prúdu zapnuté, môže to viesť k úrazom.
- d) Skôr než zapnete elektrické náradie, odstráňte nastavovacie náradie alebo kľúč na skrutky. Náradie alebo kľúč, ktorý sa nachádza na otáčajúcej sa časti elektrického náradia, môže spôsobiť zranenia.
- e) Vyhýbajte sa neprirozenému držaniu tela. Majte pevný postoj a udržiavajte stále rovnováhu. Takto môžete elektrické náradie lepšie kontrolovať v neočakávaných situáciách.
- f) Noste vhodný odev. Nenoste voľný odev ani šperky. Vlasy a odev sa musia udržiavať v bezpečnej vzdialenosti od pohybujúcich sa častí. Voľný odev, šperky alebo dlhé vlasy sa môžu zachytiť pohybujúcimi sa časťami elektrického náradia.
- g) Ak je možná montáž zariadení na odsávanie a zachytávanie prachu, musia sa tieto pripojiť a používať správne. Používanie odsávania prachu môže zredukovať ohrozenie prachom.

- h) Nenechajte sa ukolísať falošnou istotou a nepovznášajte sa nad bezpečnostné predpisy pre elektrické náradia, aj keď ste po viacnásobnom použití oboznámení s elektrickým náradím. Neodborná manipulácia môže v rámci zlomku sekundy viesť k ťažkým poraneniam.

#### 4. Manipulácia s elektrickým náradím a jeho použitie

- a) **Nepreťažujte elektrické náradie.** Pri svojej práci používajte len na tento účel určené elektrické náradie. So správnym elektrickým náradím pracujete lepšie a bezpečnejšie v uvedenom rozsahu jeho výkonu.
- b) **Nepoužívajte elektrické náradie s poškodeným spínačom.** Elektrické náradie, ktoré sa nedá zapnúť alebo vypnúť, je nebezpečné a musí sa opraviť.
- c) **Pred vykonávaním nastavení na prístroji, výmenou vložených nástrojov alebo pred odložením elektrického náradia vytriahnite zástrčku z elektrickej zásuvky a/alebo odstráňte odoberateľný akumulátor.** Toto preventívne opatrenie zabraňuje neúmyselnému spusteniu elektrického náradia.
- d) **Nepoužívané elektrické náradie uschovávajúce mimo dosahu detí.** Nedovoľte používať elektrické náradie osobám, ktoré s ním nie sú oboznámené alebo si neprečítali tieto pokyny. Elektrické náradie je nebezpečné, ak ho používajú neskúsené osoby.
- e) **Elektrické náradie a vložený nástroj starostlivo udržiavajte.** Skontrolujte, či pohyblivé diely fungujú bezchybne a nie sú zaseknuté, či niektoré diely nie sú zlomené alebo poškodené tak, aby bola obmedzená funkcia elektrického náradia. Pred použitím elektrického náradia nechajte opraviť poškodené časti. Veľa úrazov je spôsobených nedostatočnou údržbou elektrického náradia.
- f) **Rezné nástroje udržiavajte ostré a čisté.** Starostlivo udržiavané rezné nástroje s ostrými reznými hranami sa menej zasekávajú a ľahšie sa dajú viesť.

- g) **Elektrické náradie, príslušenstvo, vložené nástroje atď. používajte v súlade s týmito pokynmi.** Zohľadnite pritom pracovné podmienky a činnosť, ktorú budete vykonávať. Použitie elektrického náradia na iný ako určený účel použitia môže mať za následok nebezpečné situácie.

- h) **Rukoväte a úchopné plochy udržiavajte suché, čisté a bez oleja a tuku.** Klzké rukoväte a úchopné plochy neumožňujú bezpečnú obsluhu a kontrolu elektrického náradia v nepredvídateľných situáciách.

#### 5. Používanie a manipulácia s akumulátorovým náradím

- a) **Akumulátory nabíjajte len v nabíjačkách, ktoré odporúča výrobca.** Pri nabíjačkách, ktoré sú vhodné pre určitý druh akumulátorov, hrozí nebezpečenstvo požiaru, ak sa použijú s inými akumulátormi.
- b) **V elektrických náradiach používajte len akumulátory, určené na tento účel.** Používanie iných akumulátorov môže viesť k úrazom a nebezpečenstvu požiaru.
- c) **Nepoužívaný akumulátor nepribližujte ku kancelárskym sponkám, minciam, kľúčom, klincom, skrutkám a iným malým kovovým predmetom, ktoré by mohli spôsobiť premostenie kontaktov.** Skrat medzi kontaktmi akumulátora môže spôsobiť popáleniny alebo požiar.
- d) **Pri nesprávnom používaní môže z akumulátora vytekať kvapalina.** Vyhybajte sa kontaktu s touto kvapalinou. Po náhodnom kontakte miesto opláchnite vodou. Ak sa kvapalina dostane do očí, vyhľadajte dodatočne lekársku pomoc. Unikajúca kvapalina môže spôsobiť podráždenie kože alebo popáleniny.
- e) **Nepoužívajte poškodený ani upravený akumulátor.** Poškodené alebo upravené akumulátory sa môžu správať nepredvídateľne a viesť k požiaru, výbuchu alebo nebezpečenstvu zranenia.

- f) Akumulátor nevystavujte ohňu ani príliš vysokým teplotám. Oheň alebo teploty vyššie ako 130 °C (265 °F) môžu spôsobiť výbuch.
- g) Dodržiavajte všetky pokyny na nabíjanie a akumulátor alebo akumulátorové náradie nenabíjajte nikdy mimo rozsahu teplôt uvedené v návode na obsluhu. Nesprávne nabíjanie alebo nabíjanie mimo prípustného rozsahu teplôt môže akumulátor zničiť a zvýšiť nebezpečenstvo požiaru.



**POZOR! NEBEZPEČENSTVO VÝBUCHU!** Nikdy nenabíjajte akumulátory, ktoré nie sú nabíjateľné.



**Chrňte akumulátor pred teplom, napr. aj pred trvalým slnečným žiarením, ohňom, vodou a vlhkosťou.** Hrozí nebezpečenstvo výbuchu.

## 6. Servis

- a) Elektrické náradie môže opravovať len kvalifikovaný personál a len s použitím originálnych náhradných dielov. Takto sa zabezpečí, že zostane zachovaná bezpečnosť elektrického náradia.
- b) Nikdy nevykonávajúte údržbu na poškodených akumulátoroch. Akúkoľvek údržbu na akumulátoroch by mal vykonávať iba výrobca alebo splnomocnené zákaznicke servis.

## Bezpečnostné upozornenia špecifické pre brúsky

### **⚠ VÝSTRAHA!**

- Prach z materiálov, ako sú nátery s obsahom olova, niektoré druhy dreva a kov, môže byť zdraviu škodlivý.
- Kontakt alebo vdýchnutie tohto prachu môže predstavovať ohrozenie obsluhujúcej osoby alebo osôb, ktoré sa nachádzajú v blízkosti.
- Noste ochranné okuliare a protiprachovú masku!

### **⚠ VÝSTRAHA!**

- Nepoužívajte žiadne doplnky, ktoré spoločnosť PARKSIDE neodporúča. Môže to viesť k úrazu elektrickým prúdom a požiaru.

## Bezpečnostné upozornenia pre nabíjačky

- Tento prístroj môžu používať deti od 8 rokov, ako aj osoby so zníženými fyzickými, zmyslovými alebo mentálnymi schopnosťami alebo nedostatkom skúseností a vedomostí, ak sú pod dohľadom alebo boli o bezpečnom používaní prístroja poučené a pochopili z toho vyplývajúce nebezpečenstvá. Deti sa nesmú hrať s prístrojom. Deti nesmú vykonávať čistenie ani používateľskú údržbu bez dohľadu.
- Ak sa prípojný sieťový kábel tohto prístroja poškodí, musí sa nechať vymeniť výrobcom alebo jeho zákaznickým servisom alebo obdobne kvalifikovanou osobou, aby sa zabránilo nebezpečenstvu.



Nabíjačka je určená len na prevádzku v interiéri.

### **⚠ VÝSTRAHA!**

- Nepoužívajte prístroj s poškodeným káblom, sieťovým káblom alebo sieťovou zástrčkou. Poškodené sieťové káble znamenajú ohrozenie života zásahom elektrickým prúdom.

### **⚠ POZOR!**

- ▶ Ta polnilnik lahko polni samo naslednje baterije: PAKP 12 A1/PAPK 12 A2/PAPK 12 A3/PAPK 12 B1/PAPK 12 C1.
- ▶ Veljaven seznam združljivih akumulatorjev najdete na [www.lidl.de/akku](http://www.lidl.de/akku).



## Pracovné pokyny

### Princíp práce

Na báze oscilujúceho pohonu nástroj kmitá 5 000 až 20 000 krát za minútu. To umožňuje precíznu prácu v najužšom priestore.

### Pílenie/oddeľovanie

- Používajte len nepoškodené, bezchybné pílové listy. Ohnuté, tupé alebo inak poškodené pílové listy sa môžu zlomiť.
- Pri pílení ľahkých stavebných materiálov sa riadte zákonnými ustanoveniami a odporúčaniami výrobcov materiálov.
- Ponorným pílením sa smú opracovávať len mäkké materiály, ako drevo, sadrokartón a pod.!

### Brúsenie

- Dbajte na rovnomernú prítláčnú silu, aby sa zvýšila životnosť brúsnych listov 21.

## Pred uvedením do prevádzky

### Vyberanie/nabíjanie/vkladanie boxu s akumulátormi

#### POZOR!

- ▶ Vždy vyťahnite zástrčku, keď nasadzujete alebo vyberáte box s akumulátormi 5 z nabíjačky.

#### UPOZORNENIE

- ▶ Akumulátor je pri vyskladnení čiastočne nabitý. V ideálnom prípade úplne nabite batériu pred použitím. Litium-iónový akumulátor môžete kedykoľvek nabíjať bez toho, aby sa skracovala životnosť. Prerušenie nabíjania akumulátor nepoškodzuje.
- ▶ Akumulátorja nikoli ne poľnite, čo je teplota okolice pod 10 °C ali nad 40 °C. Čo litij-ionski akumulátor hranite dlje časa, morate redno preverjati njegovo napolnjenost. Najprimernejša napolnjenost je med 50 in 80 %. Akumulátor naj bo shranjen na hladnem in suhem mestu pri temperaturi okolja od 0 °C do 50 °C.

1. Na vybratie boxu s akumulátormi 5 stlačte uvoľňovacie tlačidlá 4 a box s akumulátormi 5 vyťahnite z prístroja.
2. Vložte box s akumulátormi 5 do rýchlonabíjačky 20.
3. Zastrčte elektrickú zástrčku do zásuvky. LED kontrolka 19 svieti červeno.
4. Zelená LED indikácia stavu nabitia 18 signalizuje, že nabíjanie je ukončené a box s akumulátormi 5 je pripravený na použitie.
5. Vložte box s akumulátormi 5 do prístroja.

### Kontrola stavu akumulátora

- ◆ Na kontrolu stavu nabitia akumulátora stlačte spínač ZAP./VYP. 2 (pozri tiež hlavný obrázok). Stav nabitia alebo zvyšný výkon signalizuje LED displej stavu nabitia akumulátora 3 nasledovne:  
ČERVENÁ/ORANŽOVÁ/ZELENÁ = maximálne nabitie  
ČERVENÁ/ORANŽOVÁ = stredné nabitie  
ČERVENÁ = nízka kapacita – nabitie akumulátor

### Odsávanie prachu/triesok

Materiál obsahujúci azbest sa nesmie opracovávať. Azbest sa považuje za rakovinotvornú látku.

#### VÝSTRAHA! NEBEZPEČENSTVO POŽIARU!

- Pri prácach s elektrickým náradím, ktoré sa dá pomocou zariadenia na odsávanie prachu zapojiť do vysávača, hrozí nebezpečenstvo požiaru! Pri nepriaznivých podmienkach, napr. v prípade iskrenia, pri brúsení kovov alebo zvyškov kovov v dreve, sa môže drevený prach vo filtračnom vrecku vysávača vznietiť. Môže sa to stať hlavne vtedy, ak sa drevený prach zmieša so zvyškami laku alebo inými chemickými látkami a brúsený materiál je po dlhom obrábaní horúci. Preto bezpodmienečne zabráňte prehriatiu brúseného materiálu a prístroja. Pred pracovnými prestávkami vždy vyprázdňte filtračné vrecko vysávača.

- Vždy používajte odsávanie prachu.
- Zabezpečte dobré vetranie pracoviska.
- Dodržiavajte predpisy platné vo vašej krajine pre obrábané materiály.

## Zapojenie odsávania prachu

- ◆ Nasadíte odsávanie prachu **6** pod prístroj a upevníte ho pomocou skrutky **9** na prístroji.
- ◆ Nasadíte uhlový adaptér **7** na odsávanie prachu **6**. Uhlový adaptér **7** sa môže otočiť o 180°.

## Výber vsádzkového nástroja

### UPOZORNENIE

- ▶ Univerzálne uchytenie s jednoduchou výmenou nástroja je vhodné pre bežné príslušenstvo.

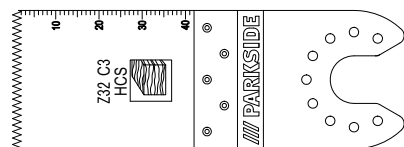

HCS ponorný pilový list 32 mm

### Materiály

Drevo, plast, sadra a iné mäkké materiály

### Použitie

- Oddeľovanie a pílenie ponornou pilou
- pílenie na okraj, aj vo veľmi ťažko dostupných oblastiach

Príklad Pílenie otvorov v stenách z ľahkých materiálov.

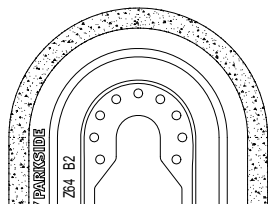

Diamantový pilový list

### Materiály

Lepidlo na obkladačky, škárovacia hmota na obkladačky

### Použitie

- Odstraňovanie zvyškov materiálov, napríklad lepidla na obkladačky pri výmene poškodených obkladačiek
- Vyfrézovanie tmelu na stenách a obkladačkách.

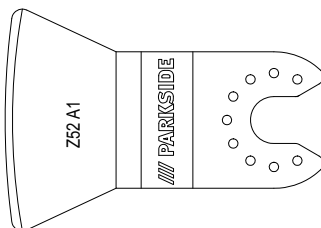

Obojručný nôž

### Materiály

Zvyšky malty/ betónu/ lepidla na obkladačky a koberce/ zvyšky farieb a silikónu.

### Použitie

- Odstraňovanie zvyškov materiálov, napríklad lepidla na koberce z podlahy.

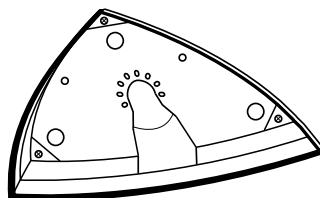

Brúsna podložka

### Materiály

Drevo a kov (brúsne listy **21** obsiahnuté v dodávke), drevo\*, kov\*

\* v závislosti od brúsneho listu

### Použitie

- Brúsenie na okrajoch a v ťažko dostupných oblastiach.

## Nasadenie brúsneho listu na brúsnu podložku

- ◆ Nasadíte brúsny list **21** do stredu na brúsnu podložku **17**.

## Výmena vsádzkového nástroja

### UPOZORNENIE

- ▶ Ak chcete používať odsávanie prachu, musíte ho zapojiť pred montážou alebo výmenou vsádzkového nástroja (pozri kapitolu „Pripojenie odsávania prachu“).

### VÝSTRAHA! NEBEZPEČENSTVO PORANENIA!

- Pred všetkými prácami na elektrickom náradí vytiahnite akumulátor z prístroja.
- ◆ V prípade potreby vyberte už namontovaný vsádzkový nástroj. Na tento účel vyklopte páku na uvoľnenie prístroja **1** nahor.
- ◆ Vložte vsádzkový nástroj (napr. ponorný list píly **15**) na upnutie prístroja.

### UPOZORNENIE

- ▶ Vsádzkové nástroje môžete nasadzovať v ľubovoľných polohách do upnutia nástroja.
- ◆ A znovu upevnite vsádzkový nástroj opätovným stlačením odblokovania nástroja **1** nadol.
- Skontrolujte, či vsádzkový nástroj pevne sedí. Nesprávne vložené alebo nesprávne upevnené vsádzkové nástroje sa môžu počas prevádzky odpojiť a zraniť vás.

## Uvedenie do prevádzky

### Zapnutie/vypnutie

#### Zapnutie

- ◆ Na zapnutie prístroja posuňte spínač ZAP/VYP **2** dopredu. LED pracovné svetidlo **11** sa rozsvieti pri zapnutí a umožňuje osvetlenie pracovnej oblasti pri nepriaznivých svetelných pomeroch.

#### Vypnutie

- ◆ Na vypnutie prístroja posuňte spínač ZAP/VYP **2** dozadu.

## Predvolenie oscilačnej rýchlosti

- ◆ Pomocou regulačného kolieska oscilačnej rýchlosti **8** si zvolíte potrebnú oscilačnú rýchlosť.  
Stupeň 1: nízka oscilačná rýchlosť  
Stupeň 6: vysoká oscilačná rýchlosť

### UPOZORNENIE

- ▶ Potrebná oscilačná rýchlosť závisí od materiálu a pracovných podmienok a môže sa zistiť praktickým pokusom.

## Údržba a čistenie



### VÝSTRAHA! NEBEZPEČENSTVO PORANENIA! Pred akýmkoľvek prácou na prístroji tento vypnite a vyberte z neho akumulátor.

- Na čistenie prístroja nepoužívajte žiadne ostré predmety. Do vnútra prístroja sa nesmú dostať žiadne tekutiny. V opačnom prípade sa môže prístroj poškodiť.
- Prístroj čistite pravidelne, najlepšie hneď po každom ukončení práce.
- Na čistenie telesa používajte suchú handru. Nikdy nepoužívajte benzín, rozpúšťadlá alebo čistiace prostriedky, ktoré poškodzujú umelú hmotu.
- Na dôkladné vyčistenie prístroja je potrebný vysávač.
- Vetracie otvory musia byť vždy voľné.
- Zachytený brúsny prach odstráňte štetcom. Pri dlhšom skladovaní lítium-iónového akumulátora musíte zaisťovať pravidelné kontroly jeho stavu nabitia. Optimálny je stav nabitia v rozsahu 50 % až 80 %. Na uskladnenie je najvhodnejšie chladné a suché prostredie.

### UPOZORNENIE

- ▶ Neuvedené náhradné diely (ako napr. uhlíkové kefy, vypínač a náhradnú batériu) si môžete objednať prostredníctvom servisnej horúcej linky.

## Záruka spoločnosti Kompernass Handels GmbH

Vážená zákazníčka, vážený zákazník,

na tento prístroj máte záruku 3 roky od dátumu zakúpenia. V prípade nedostatkov tohto výrobku máte práva vyplývajúce zo zákona voči predajcovi tohto výrobku. Tieto Vaše práva vyplývajúce zo zákona nie sú obmedzené našou zárukou, uvedenu nižšie.

### Záručné podmienky

Záručná doba začína plynúť dátumom zakúpenia. Prosím, uschovajte si pokladničný blok. Tento bude potrebný ako dôkaz o zakúpení.

Ak v priebehu troch rokov od dátumu zakúpenia tohto výrobku dôjde k chybe materiálu alebo výrobovej chybe, výrobok vám – podľa nášho uváženia – bezplatne opravíme, vymeníme alebo uhradíme kúpnu cenu. Podmienkou tohto záručného plnenia je, že počas trojročnej lehoty sa poškodený prístroj a doklad o zakúpení (pokladničný blok) predloží so stručným opisom, v čom spočíva nedostatok prístroja a kedy sa vyskytol.

Ak je chyba pokrytá našou zárukou, zašleme Vám späť opravený alebo nový výrobok. Opravou alebo výmenou výrobku nezačína plynúť žiadna nová záručná doba.

Na box s akumulátorom série X 12 V a X 20 V Team máte záruku 3 roky od dátumu zakúpenia.

### Záručná doba a zákonné nároky na odstránenie chýb

Záručná doba sa záručným plnením nepredlži. To platí aj pre vymenené a opravené diely. Poškodenia a chyby zistené prípadne už pri kúpe, sa musia hlásiť okamžite po vybalení. Po uplynutí záručnej doby podliehajú prípadné opravy poplatku.

### Rozsah záruky

Prístroj bol starostlivo vyrobený v súlade s prísnyimi smernicami kvality a pred dodaním bol svedomito preskúšaný.

Záručné plnenie sa vzťahuje na chyby materiálu alebo výrobné chyby. Táto záruka sa nevzťahuje na časti výrobku, ktoré sú vystavené bežnému opotrebovaniu a preto ich možno pokladať za rýchlo opotrebitelné diely, ani na poškodenia krehkých dielov, ako sú napríklad spínače alebo diely vyrobené zo skla.

Táto záruka zaniká v prípade poškodenia výrobku neodborným používaním alebo neodbornou údržbou. Na správne používanie výrobku sa musia presne dodržiavať všetky pokyny, uvedené v návode na obsluhu. Bezpodmienečne sa musí zabrániť použitiu alebo úkonom, ktoré sa v návode na obsluhu neodporúčajú alebo pred ktorými sa varuje.

Výrobok je určený len na súkromné použitie a nie na priemyselné používanie. Záruka zaniká pri nesprávnom a neodbornom zaobchádzaní, pri použití násilia a pri zásahoch, ktoré neboli vykonané našim autorizovaným servisom.

### Záručná doba neplatí pri

- normálnom opotrebovaní kapacity akumulátora
- komerčnom používaní výrobku
- poškodení alebo zmene výrobku zákazníkom
- nerešpektovaní predpisov týkajúcich sa bezpečnosti a údržby, chybách obsluhy
- škodách v dôsledku elementárnych udalostí

### Vybavenie v prípade záruky

Na zaručenie rýchleho vybavenia Vašej žiadosti postupujte podľa nasledujúcich pokynov:

- Na všetky otázky majte pripravený pokladničný doklad a číslo výrobku (IAN) 385628\_2107 ako doklad o nákupe.
- Číslo výrobku nájdete na typovom štítku na výrobku, na gravúre na výrobku, na titulnej stránke návodu na obsluhu (dole vľavo) alebo ako nálepku na zadnej alebo spodnej strane výrobku.
- Ak dôjde k funkčným poruchám alebo iným nedostatkom, kontaktujte najprv nižšie uvedené servisné oddelenie **telefonicky** alebo **e-mailom**.
- Výrobok, zaevidovaný ako poruchový, môžete potom spolu s dokladom o nákupe (pokladničný blok) a uvedením popisu chyby a dátumu, kedy k nej došlo, bezplatne odoslať na adresu servisného strediska, ktorá Vám bude oznámená.



Na webovej stránke [www.lidl-service.com](http://www.lidl-service.com) si môžete stiahnuť tieto a mnoho ďalších príručiek, videá o výrobkoch a inštalačný softvér.

Pomocou tohto QR-kódu sa dostanete priamo na stránku servisu Lidl ([www.lidl-service.com](http://www.lidl-service.com)) a pomocou zadania čísla výrobku (IAN) 385628\_2107 otvoríte váš návod na obsluhu.

### **⚠ VÝSTRAHA!**

- ▶ Opravy vašich prístrojov zverte špecializovanej opravovni alebo odbornému elektrikárovi a pri opravách použite iba originálne náhradné diely. Tým sa zaistí, že sa zachová bezpečnosť prístroja.
- ▶ Výmenu zástrčky alebo sieťového kábla nechajte vykonať len výrobcom prístroja alebo jeho zákazníckym servisom. Tým sa zaistí, že sa zachová bezpečnosť prístroja.

## Servis

**SK Servis Slovensko**  
Tel. 0850 232001  
E-Mail: [kompennass@lidl.sk](mailto:kompennass@lidl.sk)

IAN 385628\_2107

## Dovozca

Majte na pamäti, že nižšie uvedená adresa nie je adresou servisného strediska. Najprv kontaktujte uvedené servisné stredisko.

KOMPENASS HANDELS GMBH  
BURGSTRASSE 21  
44867 BOCHUM  
NEMECKO  
[www.kompennass.com](http://www.kompennass.com)

## Likvidácia



Balenie sa skladá výlučne z materiálov, ktoré neškodia životnému prostrediu. Môžete ho vyhodiť do nádob určených na zber a recykláciu odpadov.



### **Elektrické náradie neodhadzujte do komunálneho odpadu!**

V súlade s európskou smernicou č. 2012/19/EU sa opotrebované elektrické nástroje musia zberať oddelene a odovzdať za účelom ekologickej recyklácie.



### **Akumulátory neodhadzujte do komunálneho odpadu!**

Chybné alebo použité akumulátory sa musia recyklovať podľa smernice č. 2006/66/EC. Akumulátor a prístroj odovzdajte v miestnych zberných zariadeniach.

O možnostiach likvidácie opotrebovaných elektrických nástrojov sa, prosím, informujte na obecnej alebo mestskej správe.



Obal zlikvidujte ekologicky.

Dbajte na označenie na rôznych obalových materiáloch a triedte ich osobitne. Obalové materiály sú označené skratkami (a) a číslicami (b) s nasledujúcim významom: 1 - 7: plasty, 20 - 22: papier a lepenka, 80 - 98: kompozitné materiály.



Informácie o možnostiach likvidácie výrobku, ktorý doslúžil, získate od svojej obecnej alebo mestskej samosprávy.



Produkt je recyklovateľný, podlieha rozšírenej zodpovednosti výrobcu a zbiera sa oddelene.

## Preklad originálneho vyhlásenia o zhode

My, spoločnosť KOMPERNASS HANDELS GMBH, zodpovedná osoba za dokumentáciu: pán Semi Uguzlu, BURGSTR. 21, 44867 BOCHUM, DEUTSCHLAND/NEMECKO vyhlasujeme, že tento výrobok je v súlade s nasledovnými normami, normatívnymi dokumentmi a smernicami ES:

**Smernica o strojových zariadeniach** (2006/42/EC

**Smernica ES o nízkom napätí** (2014/35/EU, iba nabíjačka))

**Elektromagnetická kompatibilita** (2014/30/EU)

**Smernica RoHS** (2011/65/EU)\*

\* Výhradnú zodpovednosť za vydanie tohto vyhlásenia o zhode nesie výrobca. Vyššie opísaný predmet vyhlásenia je v súlade s predpismi smernice č. 2011/65/EU Európskeho parlamentu a Rady z 8. júna 2011 o obmedzení používania určitých nebezpečných látok v elektrických a elektronických zariadeniach.

### Aplikované harmonizované normy

EN 62841-1:2015

EN 62841-2-4:2014

EN IEC 55014-1:2021

EN IEC 55014-2:2021

EN 61000-3-3:2013/A1:2019

EN IEC 61000-3-2:2019

EN 60335-2-29:2004/A11:2018

EN 60335-1:2012/A2:2019

EN 62233:2008

EN IEC 63000:2018

**Typ/označenie prístroja:** Aku multifunkčné náradie PAMFW 12 D4

**Rok výroby:** 12–2021

**Sériové číslo:** IAN 385628\_2107

Bochum, 03.12.2021



Semi Uguzlu

– Manažér kvality –

Technické zmeny v zmysle ďalšieho vývoja sú vyhradené.

## Objednanie náhradného akumulátora



Náhradný akumulátor pre váš prístroj si môžete objednať buď pohodlne na internete na adrese [www.kompernass.com](http://www.kompernass.com) alebo telefonicky.

Tento výrobok sa z dôvodu obmedzených skladových zásob môže v krátkom čase vypredať.

### UPOZORNENIE

- V niektorých krajinách nie je online objednávanie náhradných dielov dostupné. V takom prípade zavolajte na poradenskú linku.

### Telefonická objednávka

**SK** Servis Slovensko Tel. 0850 232001

Na zaistenie rýchleho spracovania vašej objednávky si pripravte, prosím, pre všetky otázky číslo tovaru (IAN 385628\_2107), pridelené prístroju. Číslo tovaru nájdete na typovom štítku alebo na titulnej strane tohto návodu.





# Índice

<b>Introducción</b> .....	<b>102</b>
Uso previsto .....	102
Equipamiento .....	102
Volumen de suministro .....	102
Características técnicas .....	102
<b>Indicaciones generales de seguridad para las herramientas eléctricas</b> .....	<b>103</b>
1. Seguridad en el lugar de trabajo .....	103
2. Seguridad eléctrica .....	104
3. Seguridad de las personas .....	104
4. Uso y manejo de la herramienta eléctrica .....	105
5. Uso y manejo de la herramienta inalámbrica .....	105
6. Asistencia técnica .....	106
Indicaciones de seguridad específicas para la lijadora .....	106
Indicaciones de seguridad para los cargadores .....	106
Indicaciones de trabajo .....	107
<b>Antes de la puesta en marcha</b> .....	<b>107</b>
Extracción/carga/inserción de la batería .....	107
Comprobación del estado de la batería .....	107
Aspiración del polvo/serrín .....	108
Conexión del aspirador de polvo .....	108
Selección de la herramienta intercambiable .....	108
Montaje del papel de lija en la placa lijadora .....	109
Cambio de la herramienta inter-cambiable .....	109
<b>Puesta en funcionamiento</b> .....	<b>109</b>
Encendido/apagado .....	109
Preselección del número de vibraciones .....	110
<b>Mantenimiento y limpieza</b> .....	<b>110</b>
<b>Garantía de Kompernass Handels GmbH</b> .....	<b>110</b>
<b>Asistencia técnica</b> .....	<b>112</b>
<b>Importador</b> .....	<b>112</b>
<b>Desecho</b> .....	<b>112</b>
<b>Traducción de la Declaración de conformidad original</b> .....	<b>113</b>
<b>Solicitud de una batería de repuesto</b> .....	<b>114</b>
Pedido por teléfono .....	114

# HERRAMIENTA MULTI-FUNCIONAL RECARGABLE PAMFW 12 D4

## Introducción

Felicidades por la compra de su aparato nuevo. Ha adquirido un producto de alta calidad. Las instrucciones de uso forman parte del producto y contienen indicaciones importantes acerca de la seguridad, el uso y el desecho de este aparato. Antes de usar el producto, familiarícese con todas las indicaciones de manejo y de seguridad. Utilice el producto únicamente como se describe y para los ámbitos de aplicación indicados. Entregue todos los documentos cuando transfiera el producto a terceros.

## Uso previsto

Este aparato está previsto para serrar, cortar y lijar. Preferentemente, pueden procesarse los siguientes materiales: madera, plástico, componentes constructivos secos, metales ligeros y no ferrosos, elementos de fijación (p. ej., clavos o tornillos) y azulejos murales. Además, está especialmente diseñado para realizar trabajos próximos a los bordes y enrasados. La utilización del aparato para otros fines o su modificación se considera contraria al uso previsto y aumenta considerablemente el riesgo de accidentes. Este aparato no es apto para su uso comercial o industrial.

## Equipamiento

- 1 Palanca de desbloqueo de herramientas
- 2 Interruptor de encendido/apagado
- 3 LED de capacidad de la batería
- 4 Botones de desbloqueo
- 5 Batería \*
- 6 Aspirador de polvo (2 piezas)
- 7 Adaptador angular
- 8 Rueda de ajuste de la preselección del número de vibraciones
- 9 Tornillo
- 10 Ranuras de ventilación
- 11 LED de trabajo

- 12 Tornillo tensor
- 13 Conexión anular
- 14 Rasqueta de 52 mm
- 15 Hoja de sierra diamantada de 64 mm
- 16 Hoja de sierra de inmersión HCS de 32 mm
- 17 Placa lijadora
- 18 LED indicador del estado de carga
- 19 LED de control
- 20 Cargador rápido\*
- 21 Papeles de lija

## Volumen de suministro

- 1 herramienta multifuncional recargable
- 1 placa de lija triangular
- 6 papeles de lija de 80 mm en el lateral (60/80/120)
- 1 rasqueta de 52 mm
- 1 hoja de sierra de inmersión HCS de 32 mm
- 1 hoja de sierra diamantada de 64 mm
- 1 aspiración de polvo (2 piezas)
- 1 maletín de transporte
- 1 instrucciones de uso

## Características técnicas

### Herramienta multifunción inalámbrica PAMFW 12 D4

Tensión nominal	12 V --- (corriente continua)
Sistema electrónico de regulación de la velocidad	$n_0$ 5000-20000 r. p. m.
Ángulo de vibración	3,2°

### Batería PAKK 12 A1 \*

Tipo	IONES DE LITIO
Tensión nominal	12 V --- (corriente continua)
Capacidad	2000 mAh

### Cargador rápido de la batería PLGK 12 A1 \*

ENTRADA/input	
Tensión nominal	220-240 V ~, 50-60 Hz (corriente alterna)

Consumo de potencia 50 W

### SALIDA/output

Tensión nominal 12 V  $\text{---}$   
(corriente continua)

Corriente de carga 2,4 A

Duración de la carga Aprox. 60 min

Fusible (interior) 2 A  $\text{T2A}$

Clase de protección II/ $\square$  (corriente alterna)

\* LA BATERÍA Y EL CARGADOR NO SE INCLUYEN  
EN EL VOLUMEN DE SUMINISTRO

### Información sobre ruidos y vibraciones

Medición de ruidos según la norma EN 62841.  
Valores típicos del nivel sonoro con ponderación A  
de la herramienta eléctrica:

#### Emisión de ruidos

Nivel de presión sonora  $L_{pA} = 76,9$  dB (A)

Incertidumbre  $K_{pA} = 3$  dB

Nivel de potencia acústica  $L_{WA} = 87,9$  dB (A)

Incertidumbre  $K_{WA} = 3$  dB

#### ¡Lleve protección auditiva!

**Valores totales de vibración** (suma vectorial de  
tres líneas) calculados según la norma EN 62841:

#### Lijado

Valores de emisión de vibraciones  $a_h = 1,388$  m/s<sup>2</sup>

Incertidumbre  $K = 1,5$  m/s<sup>2</sup>

### INDICACIÓN

- ▶ Los valores totales de emisión de vibraciones y de ruidos especificados en estas instrucciones de uso se han calculado según un procedimiento de prueba estandarizado y pueden utilizarse para comparar varias herramientas eléctricas.
- ▶ Los valores totales de emisión de vibraciones y de ruidos especificados también pueden utilizarse para realizar una valoración preliminar de la carga.

### ⚠ ¡ADVERTENCIA!

- ▶ La emisión de vibraciones y de ruidos puede diferir de los valores especificados durante el propio uso de la herramienta eléctrica según cómo se esté utilizando y, especialmente, según cómo sea la pieza de trabajo que se esté procesando.
- ▶ Intente que la carga sea lo más reducida posible. Algunas medidas para reducir la carga de las vibraciones son el uso de guantes al manejar la herramienta y la limitación del tiempo de trabajo. Para ello, deben tenerse en cuenta todas las partes del ciclo de funcionamiento (por ejemplo, los momentos en los que la herramienta eléctrica está desconectada y los momentos en los que está conectada, pero funciona sin carga).



## Indicaciones generales de seguridad para las herramientas eléctricas

### ⚠ ¡ADVERTENCIA!

- ▶ Lea todas las indicaciones de seguridad, las instrucciones, las ilustraciones y los datos técnicos suministrados con esta herramienta eléctrica. El incumplimiento de las siguientes instrucciones puede provocar descargas eléctricas, incendios o lesiones graves.

### Conservar todas las indicaciones de seguridad y las instrucciones para el futuro.

El término "herramienta eléctrica" utilizado en las indicaciones de seguridad se refiere a las herramientas eléctricas de accionamiento eléctrico (con cable de red) y a las de accionamiento por batería (sin cable de red).

## 1. Seguridad en el lugar de trabajo

- Mantenga limpia y bien iluminada la zona de trabajo. El desorden y la falta de iluminación en el lugar de trabajo pueden provocar accidentes.
- No trabaje con la herramienta eléctrica en un entorno potencialmente explosivo en el que haya líquidos, gases o polvos inflamables.

Las herramientas eléctricas generan chispas que pueden incendiar el polvo o los vapores.

- c) **Mantenga a los niños y a otras personas alejados durante el manejo de la herramienta eléctrica.** Si se distrae, podría perder el control de la herramienta eléctrica.

## **2. Seguridad eléctrica**

- a) **El enchufe de la herramienta eléctrica debe encajar correctamente en la toma eléctrica. No debe modificarse el enchufe de ninguna forma. No utilice ningún enchufe adaptador junto con herramientas eléctricas con conexión a tierra.** El uso de enchufes sin manipular conectados a una toma eléctrica adecuada reduce el riesgo de descarga eléctrica.
- b) **Evite el contacto físico con cualquier superficie que esté conectada a tierra, como tuberías, sistemas de calefacción, cocinas y neveras.** Si su cuerpo hace contacto con la toma de tierra, existe mayor riesgo de descarga eléctrica.
- c) **Mantenga el aparato alejado de la lluvia o de humedades.** La penetración de agua en una herramienta eléctrica aumenta el riesgo de descarga eléctrica.
- d) **No utilice el cable de conexión para otros usos, p. ej., para transportar y colgar la herramienta eléctrica o para tirar del enchufe y desconectarlo de la red eléctrica. Mantenga el cable de conexión alejado del calor, del aceite, de los bordes cortantes o de las piezas móviles.** Un cable de conexión dañado o enredado aumenta el riesgo de descarga eléctrica.
- e) **Si desea utilizar la herramienta eléctrica al aire libre, utilice exclusivamente los alargadores de cable homologados para su uso en exteriores.** El uso de un alargador adecuado para exteriores reduce el riesgo de descarga eléctrica.
- f) **Si no puede evitarse el uso de la herramienta eléctrica en un entorno húmedo, utilice un interruptor diferencial residual.** Su uso reduce el riesgo de descarga eléctrica.

## **3. Seguridad de las personas**

- a) **Esté alerta, preste atención a lo que hace y**

**proceda con sensatez a la hora de trabajar con una herramienta eléctrica. No utilice ninguna herramienta eléctrica si se siente cansado o se encuentra bajo la influencia de drogas, alcohol o medicamentos.** Un solo momento de distracción mientras utiliza la herramienta eléctrica puede causar lesiones graves.

- b) **Utilice siempre un equipo de protección individual y gafas de protección.** El uso de un equipo de protección individual, como mascarilla anti-polvo, calzado de seguridad antideslizante, casco o protecciones auditivas según el tipo de herramienta eléctrica en cuestión, reduce el riesgo de lesiones.
- c) **Evite que el aparato pueda ponerse en marcha accidentalmente. Asegúrese de que la herramienta eléctrica esté apagada antes de conectarla a la red eléctrica o a la batería, asírla o transportarla.** Si transporta la herramienta eléctrica con los dedos en el interruptor o conecta la herramienta eléctrica ya encendida a la red eléctrica, puede provocar accidentes.
- d) **Antes de encender la herramienta eléctrica, retire las herramientas de ajuste o las llaves.** Las herramientas o llaves que se encuentren dentro del alcance de la pieza giratoria de la herramienta eléctrica pueden producir lesiones.
- e) **Evite mantener una postura corporal forzada. Busque una postura segura y mantenga el equilibrio en todo momento.** Así podrá controlar mejor la herramienta eléctrica, especialmente en situaciones inesperadas.
- f) **Utilice ropa adecuada. No lleve ropa ancha ni joyas. Mantenga el pelo y la ropa lejos de las piezas móviles.** La ropa holgada, las joyas o el pelo suelto pueden quedar atrapados en las piezas móviles.
- g) **Si se admite el montaje de dispositivos de aspiración y de acumulación de polvo, deben conectarse y utilizarse correctamente.** El uso de un dispositivo de aspiración de polvo puede reducir los riesgos causados por el polvo.
- h) **Evite cultivar un sentimiento de falsa seguridad y no se desvíe de lo dispuesto por las normas de seguridad aplicables a las herramientas eléctricas aun cuando esté muy familiarizado**

con la herramienta eléctrica por haberla utilizado repetidas veces. Un descuido en la manipulación puede causar lesiones graves en una fracción de segundo.

#### 4. Uso y manejo de la herramienta eléctrica

- a) **No sobrecargue la herramienta eléctrica.** Utilice la herramienta eléctrica adecuada para el trabajo en cuestión. De esta manera, trabajará mejor y de forma más segura dentro del rango de potencia indicado.
- b) **No utilice ninguna herramienta eléctrica con el interruptor defectuoso.** Una herramienta que no pueda encenderse o apagarse es peligrosa y debe repararse.
- c) **Desconecte el enchufe de la red eléctrica o retire la batería extraíble antes de realizar cualquier ajuste en el aparato, cambiar los accesorios o abandonar la herramienta eléctrica.** Estas medidas de seguridad evitan que la herramienta eléctrica se encienda de forma accidental.
- d) **Guarde las herramientas eléctricas que no vaya a utilizar fuera del alcance de los niños. No permita el uso de la herramienta eléctrica a personas que no estén familiarizadas con su manejo o que no hayan leído estas indicaciones.** Las herramientas eléctricas son peligrosas cuando están en manos de personas inexpertas.
- e) **Mantenga las herramientas eléctricas y los accesorios en perfecto estado. Compruebe que las piezas móviles funcionen correctamente y no se atasquen, y asegúrese de que ninguna pieza se haya roto ni esté dañada de forma que el funcionamiento del aparato pueda verse afectado. Encargue la reparación de las piezas dañadas antes de utilizar la herramienta eléctrica.** Muchos accidentes se deben al mal estado de las herramientas eléctricas.
- f) **Mantenga las herramientas de corte limpias y afiladas, ya que así se atascan menos y son más fáciles de guiar.**
- g) **Utilice la herramienta eléctrica, los accesorios, las herramientas intercambiables, etc. según lo dispuesto en estas instrucciones. Tenga en**

cuenta las condiciones de trabajo y los procedimientos que deban seguirse. El uso de las herramientas eléctricas para aplicaciones distintas a las previstas puede causar situaciones peligrosas.

- h) **Mantenga los mangos y las superficies de agarre secos, limpios y sin restos de aceite o grasa.** Si los mangos o las superficies de agarre están resbaladizos, no podrá manejarse ni controlarse la herramienta eléctrica de forma segura en caso de imprevistos.

#### 5. Uso y manejo de la herramienta inalámbrica

- a) **Cargue la batería exclusivamente con los cargadores recomendados por el fabricante.** El uso de un cargador con una batería que no le corresponde entraña peligro de incendios.
- b) **Utilice exclusivamente las baterías indicadas para las herramientas eléctricas.** El uso de otras baterías puede provocar lesiones y peligro de incendios.
- c) **Mantenga la batería que no utilice alejada de grapas, monedas, llaves, clavos, tornillos u otros pequeños objetos de metal que puedan provocar un puentado de los contactos.** Un cortocircuito entre los contactos de la batería puede provocar quemaduras o incendios.
- d) **Un uso incorrecto puede provocar una fuga de líquidos de la batería. Evite el contacto con dichos líquidos. En caso de contacto accidental, lave la zona afectada con agua. Si el líquido entra en contacto con los ojos, busque también asistencia médica. El líquido derramado de la batería puede causar irritaciones cutáneas o quemaduras.**
- e) **No utilice ninguna batería dañada o modificada.** Las baterías dañadas o modificadas pueden funcionar de forma imprevista y provocar incendios, explosiones o peligro de lesiones.
- f) **No exponga la batería al fuego ni a altas temperaturas.** El fuego o las temperaturas superiores a 130 °C (265 °F) pueden provocar explosiones.
- g) **Observe todas las instrucciones de carga y no cargue nunca la batería ni la herramienta**

inalámbrica fuera del rango de temperatura especificado en las instrucciones de uso. Una carga incorrecta o fuera del rango de temperatura permitido puede destruir la batería y aumentar el peligro de incendios.



**¡CUIDADO! ¡PELIGRO DE EXPLOSIÓN!**  
No recargue nunca las baterías/pilas no recargables.



Proteja la batería contra el calor, p. ej., también contra la radiación solar duradera, el fuego, el agua y la humedad. Existe peligro de explosión.

## 6. Asistencia técnica

- Encargue exclusivamente la reparación de su herramienta eléctrica al personal cualificado especializado y solo con recambios originales. De esta forma, se garantiza que la seguridad del aparato no se vea afectada.
- No realice ninguna tarea de mantenimiento en las baterías defectuosas. Solo el fabricante o el servicio autorizado de asistencia técnica pueden realizar las tareas de mantenimiento en las baterías.

## Indicaciones de seguridad específicas para la lijadora

### ¡ADVERTENCIA!

- Los polvos desprendidos de algunos materiales, como la pintura con contenido de plomo y algunos tipos de madera y metales, pueden ser perjudiciales para la salud.
- El contacto con estos polvos o su inhalación entraña un riesgo contra la salud del usuario o de las personas que se encuentren próximas a él.
- ¡Utilice gafas protectoras y mascarillas de protección contra el polvo!

### ¡ADVERTENCIA!

- No utilice accesorios no recomendados por PARKSIDE, ya que podrían ocasionar descargas eléctricas o incendios.

## Indicaciones de seguridad para los cargadores

- Este aparato puede ser utilizado por niños a partir de 8 años y por personas cuyas facultades físicas, sensoriales o mentales sean reducidas o carezcan de los conocimientos y de la experiencia necesaria siempre que sean vigilados o hayan sido instruidos correctamente sobre el uso seguro del aparato y hayan comprendido los peligros que entraña. Los niños no deben jugar con el aparato. Los niños no deben realizar las tareas de limpieza y mantenimiento del aparato sin supervisión.
- Si se estropea el cable de conexión de red de este aparato, encomiende su sustitución al fabricante, a su servicio de atención al cliente o a una persona que posea una cualificación similar para evitar peligros.



El cargador solo es apto para su uso en interiores.

### ¡ATENCIÓN!

- Este cargador solo puede cargar las siguientes baterías: PAKP 12 A1/PAPK 12 A2/PAPK 12 A3/PAPK 12 B1/PAPK 12 C1.
- Encontrará la lista actual de baterías compatibles en [www.lidl.de/akku](http://www.lidl.de/akku).

### ¡ADVERTENCIA!

- No ponga en funcionamiento el aparato si el cable, el cable de red o la clavija de red están dañados. Un cable de red dañado supone un peligro de muerte por descarga eléctrica.

## Indicaciones de trabajo

### Principio de trabajo

A través del accionamiento vibratorio, la herramienta intercambiable vibra de 5000 a 20 000 veces por minuto de un lado a otro, lo que permite un trabajo preciso en los espacios más estrechos.

### Serrado/corte

- Utilice exclusivamente hojas de sierra que estén en perfecto estado y carezcan de daños. Las hojas de sierra dobladas, desafiladas o dañadas de cualquier otra forma pueden romperse.
- Observe las disposiciones legales y las recomendaciones del fabricante al serrar materiales ligeros de construcción.
- ¡Solo pueden procesarse materiales blandos como la madera, el cartón yeso o similares con la sierra de inmersión!

### Lijado

- Procure ejercer una presión uniforme para aumentar la vida útil de los papeles de lija 21.

## Antes de la puesta en marcha

### Extracción/carga/inserción de la batería

#### ¡CUIDADO!

- ▶ Retire la clavija de red antes de extraer la batería 5 del cargador o introducirla en él.

#### INDICACIÓN

- ▶ La batería se entrega parcialmente cargada. Lo ideal es cargar completamente la batería antes de usarla. Puede cargar la batería de iones de litio en cualquier momento sin reducir su vida útil. La batería no se daña aunque se interrumpa el proceso de carga.

#### INDICACIÓN

- ▶ Nunca cargue la batería con una temperatura ambiente inferior a 10 °C o superior a 40 °C. Si pretende almacenar la batería de iones de litio durante un periodo prolongado de tiempo, debe comprobar regularmente el nivel de carga. El nivel de carga óptimo está entre el 50 % y el 80 %. El aparato debe almacenarse en un lugar fresco y seco con una temperatura ambiente de entre 0 °C y 50 °C.

1. Para extraer la batería 5, pulse los botones de desbloqueo 4 y retire la batería 5 del aparato.
2. Conecte la batería 5 al cargador rápido 20.
3. Introduzca la clavija de red en la base de enchufe. El LED de control 19 se ilumina en rojo.
4. El LED indicador del estado de carga de color verde 13 indica que el proceso de carga ha finalizado y que la batería 5 está lista para su uso.
5. Coloque la batería 5 en el aparato.

### Comprobación del estado de la batería

- ◆ Pulse el interruptor de encendido/apagado 2 para comprobar el estado de la batería (consulte también la ilustración principal). El estado o la carga restante se muestran en el LED de capacidad de la batería 3 de la manera siguiente:  
 ROJO/NARANJA/VERDE = carga máxima  
 ROJO/NARANJA = carga media  
 ROJO = poca carga; cargue la batería

## Aspiración del polvo/serrín

No deben procesarse los materiales que contengan asbesto. El asbesto es cancerígeno.

### ⚠ ¡ADVERTENCIA! ¡PELIGRO DE INCENDIO!

- Existe peligro de incendio al trabajar con herramientas eléctricas que puedan conectarse a un aspirador por medio de un dispositivo de aspiración de polvo. En condiciones poco favorables, como si se generan chispas o durante el lijado de piezas metálicas o de restos de metal en superficies de madera, el serrín de la bolsa de la aspiradora puede producirse especialmente si el serrín se mezcla con restos de pintura/barniz o con otros productos químicos y el material que deba lijarse se calienta tras un largo tiempo de trabajo. Por este motivo, debe evitarse el sobrecalentamiento de la superficie que deba lijarse y de la lijadora. Vacíe siempre la bolsa de polvo del aspirador antes de realizar una pausa en el trabajo.

- Utilice siempre un aspirador de polvo.
- Procure que la zona de trabajo esté bien ventilada.
- Observe las disposiciones nacionales pertinentes para los materiales que desee procesar.

## Conexión del aspirador de polvo

- ◆ Coloque el aspirador de polvo **6** bajo el aparato y fíjelo con el tornillo **9** en el aparato.
- ◆ Coloque el adaptador angular **7** sobre el aspirador de polvo **6**. El adaptador angular **7** puede girarse 180°.

## Selección de la herramienta intercambiable

### INDICACIÓN

- El alojamiento universal con cambio sencillo de herramientas es apto para los accesorios habituales.

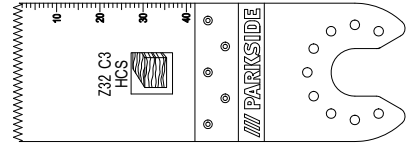

Hoja de sierra de inmersión HCS de 32 mm

### Materiales

Madera, plástico, yeso y otros materiales blandos

### Aplicación

- Corte y serrado con la sierra de inmersión
- Serrado próximo al borde y también en zonas de difícil acceso

Ejemplo Serrado de aberturas en paredes de materiales ligeros.

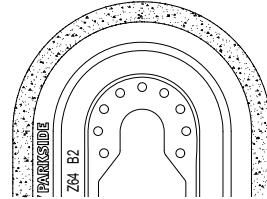

Hoja de sierra diamantada

### Materiales

Adhesivos para azulejos, juntas de azulejos

### Aplicación

- Eliminación de restos de materiales; por ejemplo, adhesivos para azulejos al cambiar azulejos dañados
- Fresado de la masilla en las juntas de los azulejos de la pared y en las baldosas del suelo.



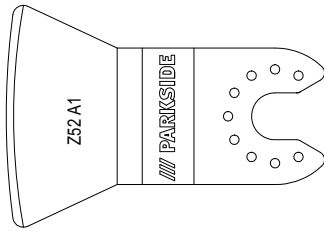

Rasqueta

### Materiales

Restos de mortero/hormigón, adhesivos para azulejos/alfombras, restos de pintura/silicona

### Aplicación

- Eliminación de restos de materiales; p. ej., adhesivos para moquetas en el suelo

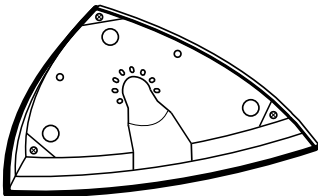

Placa lijadora

### Materiales

Madera y metal (papeles de lija 21 incluidos en el volumen de suministro), madera\*, metal\*

\* Según el papel de lija

### Aplicación

- Lijado en los bordes y en las zonas de difícil acceso.

### Montaje del papel de lija en la placa lijadora

- ♦ Coloque el papel de lija 21 de forma centrada sobre la placa lijadora 17.

### Cambio de la herramienta intercambiable

#### INDICACIÓN

- Si desea utilizar un aspirador de polvo, debe conectarlo antes del montaje o de la herramienta intercambiable (consulte el capítulo "Conexión del aspirador de polvo").

#### ⚠ ¡ADVERTENCIA! ¡PELIGRO DE LESIONES!

- Antes de realizar cualquier tarea en la herramienta eléctrica, extraiga la batería del aparato.
- ♦ En caso necesario, retire cualquier herramienta intercambiable que pudiera estar montada. Para ello, tire de la palanca de desbloqueo de herramientas 1 hacia arriba.
- ♦ Coloque la herramienta intercambiable (p. ej., la hoja de la sierra de inmersión 16) en el portaherramientas.

#### INDICACIÓN

- Puede colocar las herramientas intercambiables en el portaherramientas en cualquiera de las posiciones de encastre.
- ♦ Vuelva a fijar la herramienta intercambiable pulsando la palanca de desbloqueo de herramientas 1 de nuevo hacia abajo.
- Compruebe que la herramienta intercambiable esté bien fijada. Si la herramienta intercambiable está mal montada o no está fijada de forma segura, puede soltarse durante el funcionamiento y causar lesiones.

## Puesta en funcionamiento

### Encendido/apagado

#### Encendido

- ♦ Desplace el interruptor de encendido/apagado 2 hacia delante para encender el aparato. Al encender el aparato, el LED de trabajo 11 se ilumina, lo que también permite iluminar la zona de trabajo si las condiciones de luminosidad son desfavorables.

#### Apagado

- ♦ Desplace el interruptor de encendido/apagado 2 hacia atrás para apagar el aparato.

## Preselección del número de vibraciones

- ◆ Seleccione el número necesario de vibraciones con la rueda de ajuste del número de vibraciones **8**.  
Nivel 1: número bajo de vibraciones  
Nivel 6: número alto de vibraciones

### INDICACIÓN

- ▶ El número de vibraciones necesario depende del material y de las condiciones de trabajo y puede calcularse por medio de ensayos prácticos.

## Mantenimiento y limpieza



**¡ADVERTENCIA! ¡PELIGRO DE LESIONES!** Antes de realizar cualquier tarea en el aparato, apáguelo y extraiga la batería.

- No utilice ningún objeto afilado para la limpieza del aparato. Evite que pueda penetrar cualquier líquido en el interior del aparato. De lo contrario, podría dañarse.
- Limpie el aparato regularmente, preferiblemente justo después de terminar el trabajo.
- Utilice un paño seco para la limpieza de la carcasa. No utilice nunca bencina, disolventes ni productos de limpieza que puedan dañar el plástico.
- Para una limpieza a fondo del aparato, se precisa un aspirador.
- Las ranuras de ventilación deben mantenerse siempre libres.
- Retire el polvo que quede adherido con un pincel.
- Si pretende almacenar la batería de iones de litio durante un periodo prolongado de tiempo, debe comprobar regularmente el estado de carga. El estado de carga óptimo está entre el 50 % y el 80 %. Debe almacenarse el producto en un lugar fresco y seco.

### INDICACIÓN

- ▶ Los recambios no especificados (p. ej., escobillas de carbón, interruptores o baterías de repuesto) pueden solicitarse a través de nuestro servicio de asistencia técnica.

## Garantía de Kompennass Handels GmbH

Estimado cliente:

Este aparato cuenta con una garantía de 3 años a partir de la fecha de compra. Si se detectan defectos en el producto, puede ejercer sus derechos legales frente al vendedor. Estos derechos legales no se ven limitados por la garantía descrita a continuación.

### Condiciones de la garantía

El plazo de la garantía comienza con la fecha de compra. Guarde bien el comprobante de caja, ya que lo necesitará como justificante de compra.

Si dentro de un periodo de tres años a partir de la fecha de compra de este producto se detecta un defecto en su material o un error de fabricación, asumiremos la reparación o sustitución gratuita del producto o restituiremos el precio de compra a nuestra elección. La prestación de la garantía requiere la presentación del aparato defectuoso y del justificante de compra (comprobante de caja), así como una breve descripción por escrito del defecto detectado y de las circunstancias en las que se haya producido dicho defecto, dentro del plazo de tres años.

Si el defecto está cubierto por nuestra garantía, le devolveremos el producto reparado o le suministraremos uno nuevo. La reparación o sustitución del producto no supone el inicio de un nuevo periodo de garantía.

Las baterías de la serie X 12 V y X 20 V Team cuentan con una garantía de 3 años a partir de la fecha de compra.

## Duración de la garantía y reclamaciones legales por vicios

La duración de la garantía no se prolonga por hacer uso de ella. Este principio también se aplica a las piezas sustituidas y reparadas. Si después de la compra del aparato, se detecta la existencia de daños o de defectos al desembalarlo, deben notificarse de inmediato. Cualquier reparación que se realice una vez finalizado el plazo de garantía estará sujeta a costes.

## Alcance de la garantía

El aparato se ha fabricado cuidadosamente según estándares elevados de calidad y se ha examinado en profundidad antes de su entrega.

La prestación de la garantía se aplica a defectos en los materiales o errores de fabricación. Esta garantía no cubre las piezas del producto normalmente sometidas al desgaste y que, en consecuencia, puedan considerarse piezas de desgaste ni los daños producidos en los componentes frágiles, p. ej., interruptores o piezas de vidrio.

Se anulará la garantía si el producto se daña o no se utiliza o mantiene correctamente. Para utilizar correctamente el producto, deben observarse todas las indicaciones especificadas en las instrucciones de uso. Debe evitarse cualquier uso y manejo que esté desaconsejado o frente al que se advierta en las instrucciones de uso.

El producto está previsto exclusivamente para su uso privado y no para su uso comercial. En caso de manipulación indebida e incorrecta, uso de la fuerza y apertura del aparato por personas ajenas a nuestros centros de asistencia técnica autorizados, la garantía perderá su validez.

## La garantía no cubre los siguientes casos

- Desgaste normal de la capacidad de la batería.
- Uso comercial o industrial del producto.
- Daño o alteración del producto por parte del cliente.
- Incumplimiento de las instrucciones de seguridad y mantenimiento y errores en el manejo.
- Daños provocados por fuerza mayor.

## Proceso de reclamación conforme a la garantía

Para garantizar una tramitación rápida de su reclamación, le rogamos que observe las siguientes indicaciones:

- Mantenga siempre a mano el comprobante de caja y el número de artículo (IAN) 385628\_2107 como justificante de compra.
- Podrá ver el número de artículo en la placa de características del producto, grabado en el producto, en la portada de las instrucciones de uso (parte inferior izquierda) o en el adhesivo de la parte trasera o inferior del producto.
- Si se producen errores de funcionamiento u otros defectos, póngase primero en contacto con el departamento de asistencia técnica especificado a continuación **por teléfono** o **por correo electrónico**.
- Podrá enviar el producto calificado como defectuoso junto con el justificante de compra (comprobante de caja) y la descripción del defecto y de las circunstancias en las que se haya producido de forma gratuita a la dirección de correo proporcionada.



En [www.lidl-service.com](http://www.lidl-service.com), podrá descargar este manual de usuario y muchos otros más, así como vídeos sobre los productos y software de instalación.

Con este código QR, accederá directamente a la página del Servicio Lidl ([www.lidl-service.com](http://www.lidl-service.com)) y podrá abrir las instrucciones de uso mediante la introducción del número de artículo (IAN) 385628\_2107.

**⚠ ¡ADVERTENCIA!**

- ▶ **Encomiende exclusivamente la reparación del aparato al servicio de asistencia técnica o a un electricista especializado y solo con los recambios originales.** De esta forma, se garantizará que la seguridad del aparato no se vea afectada.
- ▶ **Encomiende siempre la sustitución del enchufe o del cable de red al fabricante del aparato o a su servicio de atención al cliente.** De esta forma, se garantizará que la seguridad del aparato no se vea afectada.

**Asistencia técnica**

**ES Servicio España**  
 Tel.: 900 984 989  
 E-Mail: kompernass@lidl.es  
IAN 385628\_2107

**Importador**

Tenga en cuenta que la dirección siguiente no es una dirección de asistencia técnica. Póngase primero en contacto con el centro de asistencia técnica especificado.

KOMPERNASS HANDELS GMBH  
 BURGSTRASSE 21  
 44867 BOCHUM  
 ALEMANIA  
 www.kompernass.com

**Desecho**



El embalaje consta de materiales ecológicos que pueden desecharse a través de los centros de reciclaje locales.



**No deseche las herramientas eléctricas con la basura doméstica.**

Según la Directiva 2012/19/EU, las herramientas eléctricas usadas deben recogerse por separado para someterse a un reciclaje ecológico.



**¡No deseche la batería con la basura doméstica!**

Las baterías deben extraerse del aparato antes de desecharlo. Las baterías defectuosas o agotadas deben reciclarse según la Directiva 2006/66/EC. Deseche la batería y el aparato a través de los puntos de recogida disponibles.

Podrá informarse acerca de las posibilidades de desecho de las herramientas eléctricas y baterías usadas en su ayuntamiento o administración local.



Deseche el embalaje de forma respetuosa con el medio ambiente. Observe las indicaciones de los distintos materiales de embalaje y, si procede, recíclelos de la manera correspondiente. Los materiales de embalaje cuentan con abreviaciones (a) y cifras (b) que significan lo siguiente: 1-7: plásticos; 20-22: papel y cartón; 80-98: materiales compuestos.



Puede informarse acerca de las posibilidades de desecho de los aparatos usados en su administración municipal o ayuntamiento.



Este producto es reciclable, está sujeto a una responsabilidad ampliada del fabricante y se recoge por separado.

## Traducción de la Declaración de conformidad original

En virtud del presente documento, nosotros, KOMPERNASS HANDELS GMBH, responsable de los documentos: Semi Uguzlu, BURGSTR. 21, 44867 BOCHUM (ALEMANIA), declaramos que este producto cumple con lo dispuesto por las siguientes normas, documentos normativos y directivas CE:

**Directiva relativa a las máquinas** (2006/42/EC)

**Directiva de baja tensión UE** (2014/35/EU, solo el cargador)

**Compatibilidad electromagnética** (2014/30/EU)

**Directiva sobre las restricciones a la utilización de determinadas sustancias peligrosas en aparatos eléctricos y electrónicos** (2011/65/EU)\*

\* La responsabilidad exclusiva de la expedición de esta declaración de conformidad recaerá sobre el fabricante. El objeto descrito de la declaración cumple con las disposiciones de la Directiva 2011/65/EU del Parlamento Europeo y del Consejo del 8 de junio de 2011 sobre las restricciones a la utilización de determinadas sustancias peligrosas en aparatos eléctricos y electrónicos.

### Normas armonizadas aplicadas

EN 62841-1:2015

EN 62841-2-4:2014

EN IEC 55014-1:2021

EN IEC 55014-2:2021

EN 61000-3-3:2013/A1:2019

EN IEC 61000-3-2:2019

EN 60335-2-29:2004/A11:2018

EN 60335-1:2012/A2:2019

EN 62233:2008

EN IEC 63000:2018

**Tipo/denominación del aparato:** Herramienta multifuncional recargable PAMFW 12 D4

**Año de fabricación:** 12-2021

**Número de serie:** IAN 385628\_2107

Bochum, 03/12/2021



Semi Uguzlu

- Responsable de calidad -

Reservado el derecho de realizar modificaciones técnicas en relación con el desarrollo tecnológico.

## Solicitud de una batería de repuesto



Si desea solicitar una batería de repuesto para su aparato, puede hacerlo cómodamente por Internet en [www.kompernass.com](http://www.kompernass.com) o por teléfono.

No obstante, es posible que se agoten rápidamente debido a las existencias limitadas.

### INDICACIÓN

- ▶ Es posible que, en algunos países, no pueda realizarse el pedido de recambios por Internet. En tal caso, póngase en contacto con la línea de asistencia técnica.

### Pedido por teléfono

**ES** Servicio España Tel.: 900 984 989

Para garantizar la rápida tramitación de su pedido, mantenga a mano el número de artículo (IAN 385628\_2107) del aparato para todas sus consultas. Podrá consultar el número de artículo en la placa de características o en la portada de estas instrucciones de uso.

# Indholdsfortegnelse

<b>Indledning</b> .....	<b>116</b>
Anvendelsesområde .....	116
Udstyr .....	116
Pakkens indhold .....	116
Tekniske data .....	116
<b>Generelle sikkerhedsanvisninger til elværktøj</b> .....	<b>117</b>
1. Sikkerhed på arbejdspladsen .....	117
2. Elektrisk sikkerhed .....	118
3. Personsikkerhed .....	118
4. Anvendelse og behandling af elværktøjet .....	119
5. Anvendelse og behandling af det batteridrevne værktøj .....	119
6. Service .....	120
Maskinspecifikke sikkerhedsanvisninger for slibemaskiner .....	120
Sikkerhedsanvisninger for opladere .....	120
Arbejdsanvisninger .....	120
<b>Før første brug</b> .....	<b>121</b>
Udtagning/opladning/indsætning af pakken med genopladelige batterier .....	121
Kontrol af det genopladelige batteris tilstand .....	121
Støv-/spånopsugning .....	121
Tilslutning af støvopsugning .....	121
Valg af indsatsværktøj .....	122
Påsætning af slibeblad på slibepladen .....	122
Skift af indsatsværktøj .....	122
<b>Første brug</b> .....	<b>123</b>
Tænd/sluk .....	123
Forvalg af vibrationstal .....	123
<b>Vedligeholdelse og rengøring</b> .....	<b>123</b>
<b>Garanti for Kompernass Handels GmbH</b> .....	<b>124</b>
<b>Service</b> .....	<b>125</b>
<b>Importør</b> .....	<b>125</b>
<b>Bortskaffelse</b> .....	<b>125</b>
<b>Oversættelse af den originale overensstemmelseserklæring</b> .....	<b>126</b>
<b>Bestilling af genopladeligt reservebatteri</b> .....	<b>127</b>
Telefonisk bestilling .....	127

## BATTERIDREVET MULTIFUNKTIONSVÆRKTØJ PAMFW 12 D4

### Indledning

Tillykke med købet af dit nye produkt. Du har valgt et produkt af høj kvalitet. Betjeningsvejledningen er en del af dette produkt. Den indeholder vigtige informationer om sikkerhed, anvendelse og bortskaffelse. Du bør sætte dig ind i alle produktets betjenings- og sikkerhedsanvisninger før brug. Brug kun produktet som beskrevet og kun til de angivne anvendelsesområder. Lad vejledningen følge med produktet, hvis du giver det videre til andre.

### Anvendelsesområde

Produktet er beregnet til savning, afskæring og slibning. Følgende materialer kan især bearbejdes: Træ, plast, byggeelementer med tørre fuger, letmetall og metal uden jernindhold, fastgøringsselementer (f.eks. søm, skruer) og vægfliser. Det er især egnet til arbejde tæt på kanter og i niveau. Enhver anden anvendelse eller ændring af produktet anses for at være uden for anvendelsesområdet og indebærer betydelige farer for uheld. Ikke beregnet til erhvervs-mæssigt brug.

### Udstyr

- 1 Arm til oplåsning af værktøjet
- 2 TÆND-/SLUK-knap
- 3 Display-LED for genopladeligt batteri
- 4 Oplåsningsknapper
- 5 Genopladelig batteripakke\*
- 6 Støvsugning (2 dele)
- 7 Vinkeladapter
- 8 Indstillingshjul til forvalg af vibrationer
- 9 Skrue
- 10 Ventilationsåbning

- 11 LED-arbejdslys
- 12 Spændeskruer
- 13 Ringtilslutning
- 14 Skraber 52 mm
- 15 Diamantsavblad 64 mm
- 16 HCS-dyksavblad 32 mm
- 17 Slibeplade
- 18 Ladeindikator-LED
- 19 Kontrol-LED
- 20 Hurtigoplader\*
- 21 Slibeblad

### Pakkens indhold

- 1 batteridrevet multifunktionsværktøj
- 1 Delta-slibeplade
- 6 slibeblade 80 mm kantmål (60/80/120)
- 1 skrabe-kniv 52 mm
- 1 HCS-dyksavblad 32 mm
- 1 diamantsavblad 64 mm
- 1 støvsugning (2 dele)
- 1 kuffert
- 1 betjeningsvejledning

### Tekniske data

#### Batteridrevet multifunktionsværktøj PAMFW 12 D4

Mærkespænding	12 V === (jævnstrøm)
Reguleringselektronik til omdrejningstal	$n_0$ 5000–20000 min <sup>-1</sup>
Oscillationsvinkel	3,2°

#### Genopladeligt batteri PAK 12 A1 \*

Type	LITHIUM-ION
Mærkespænding	12 V === (jævnstrøm)
Kapacitet	2000 mAh

#### Hurtigoplader til genopladelige batterier PLGK 12 A1 \*

#### INDGANG/Input

Mærkespænding	220–240 V ~, 50–60 Hz (vekselstrøm)
Effektforbrug	50 W



## UDGANG/Output

Mærkespænding	12 V $\text{---}$ (jævnstrøm)
Opladningsstrøm	2,4 A
Opladningstid	ca. 60 min
Sikring (indeni)	2 A $\frac{TZA}{\text{---}}$
Beskyttelsesklasse	II/ $\square$ (dobbeltisolering)

\* BATTERI OG OPLADER ER IKKE I LEVERING  
BEMÆRKET

## Støj- og vibrationsoplysninger

Måleværdi for støj beregnet iht. EN 62841. Det A-vægtede støjniveau for elværktøjet udgør typisk:

### Støjemission

Lydryksniveau	$L_{pA} = 76,9 \text{ dB (A)}$
Usikkerhed	$K_{pA} = 3 \text{ dB}$
Lydeffektniveau	$L_{WA} = 87,9 \text{ dB(A)}$
Usikkerhed	$K_{WA} = 3 \text{ dB}$

### Bær høreværn!

**Samlede vibrationsværdier** (vektorsum i tre retninger) beregnet iht. EN 62841:

### Slibning

Vibrationsemissionsværdi	$a_h = 1,388 \text{ m/s}^2$
Usikkerhed	$K = 1,5 \text{ m/s}^2$

## BEMÆRK

- ▶ De angivne samlede vibrationsværdier og de angivne vibrationsemissionsværdier er målt iht. standardiserede testmetoder og kan anvendes til sammenligning af forskellige elværktøjer.
- ▶ De angivne samlede vibrationsværdier og de angivne støjemissionsværdier kan også anvendes til en indledende vurdering af faren ved belastningen.

## ⚠ ADVARSEL!

- ▶ Svingnings- og støjemissionen kan afvige fra de angivne værdier under den faktiske anvendelse af elværktøjet afhængigt af måden, elværktøjet anvendes på og især af emnet, der forarbejdes.

## ⚠ ADVARSEL!

- ▶ Prøv at holde belastningen så lav som muligt. Vibrationsbelastningen kan f.eks. reduceres ved brug af handsker ved anvendelse af værktøjet samt ved nedsættelse af den tid, værktøjet bruges. Her skal der tages hensyn til hele driftscyklussen (f.eks. perioder, hvor elværktøjet er slukket, og perioder, hvor det er tændt, men kører uden belastning).



## Generelle sikkerhedsanvisninger til elværktøj



## ⚠ ADVARSEL!

- ▶ Læs alle sikkerhedsanvisninger, instruktioner, illustrationer og tekniske data, som dette elværktøj er forsynet med. Hvis de efterfølgende anvisninger ikke overholdes, kan det medføre elektrisk stød, brand og/eller alvorlige kvæstelser.

## Opbevar sikkerhedsanvisningerne og -instruktionerne til senere brug.

Begrebet "elværktøj", der anvendes i sikkerhedsanvisningerne, henviser både til elværktøj, der anvendes med ledning til lysnettet, og batteridrevet elværktøj (uden strømledning).

## 1. Sikkerhed på arbejdspladsen

- Hold arbejdspladsen ren og godt oplyst. Rod og dårligt oplyste arbejdspladser kan medføre uheld.
- Arbejd aldrig med elværktøj i eksplosionsfarlige omgivelser, hvor der befinder sig brændbare væsker, gasser eller støv. Elværktøj danner gnister, som kan antænde støvet eller dampene.
- Hold børn og andre personer på afstand, når elværktøjet bruges. Hvis du bliver distraheret, kan du miste kontrollen over elværktøjet.

## 2. Elektrisk sikkerhed

- a) Elværktøjets tilslutningsstik skal passe ind i stikkontakten. Stikket må ikke ændres på nogen måde. Der må ikke bruges adapterstik sammen med beskyttelsesjordnet elværktøj. Uændrede stik og de rigtige stikkontakter reducerer risikoen for elektrisk stød.
- b) Undgå kropskontakt med jordforbundne overflader som f.eks. rør, radiatorer, komfurer og køleskabe. Der er øget risiko for elektrisk stød, hvis din krop har jordforbindelse.
- c) Hold elværktøjet væk fra regn og fugt. Hvis der kommer vand ind i elværktøjet, er der forhøjet risiko for elektrisk stød.
- d) Brug ikke tilslutningsledningen til noget, den ikke er beregnet til, f.eks. til at bære eller hænge værktøjet op i eller til at trække stikket ud af stikkontakten. Hold tilslutningsledningen på afstand af varme, olie, skarpe kanter eller bevægelige dele. Beskadigede eller sammenfildrede tilslutningsledninger øger risikoen for elektrisk stød.
- e) Hvis du anvender elværktøj udendørs, må du kun bruge forlængerledninger, som også er godkendt til udendørs brug. Når du anvender en forlængerledning, der er beregnet til udendørs brug, reduceres risikoen for elektrisk stød.
- f) Hvis det ikke er muligt at undgå at bruge elværktøjet i fugtige omgivelser, skal der installeres en fejlstrømsafbryder. Installation af en fejlstrømsafbryder reducerer risikoen for elektrisk stød.

## 3. Personssikkerhed

- a) Vær opmærksom og bevidst om, hvad du laver, og arbejd fornuftigt med elværktøjet. Brug ikke elværktøjet, hvis du er ukoncentreret eller påvirket af narkotika, alkohol eller medicin. Selv et øjeblik uopmærksomhed ved brug af elværktøjet kan medføre alvorlige kvæstelser.
- b) Brug personligt beskyttelsesudstyr, og bær altid beskyttelsesbriller. Når du bruger personligt beskyttelsesudstyr som støvmaske, skridsikre sikkerhedssko, beskyttelseshandsker, sikkerhedshjelm og høreværn afhængigt af elværktøjets type og anvendelse, reduceres risikoen for personskader.
- c) Undgå uønsket igangsætning. Kontrollér, at elværktøjet er slukket, før du forbinder det med elforsyningen og/eller tilslutter batteriet, løfter elværktøjet eller bærer det. Hvis du bærer elværktøjet rundt med fingeren på kontakten, eller hvis elværktøjet sluttes til strømforsyningen, mens det er tændt, kan der opstå uheld.
- d) Fjern indstillingsværktøj eller skrueøgler, før du tænder for elværktøjet. Hvis der sidder et værktøj eller en skrueøgle på en roterende del af elværktøjet, kan det medføre personskader.
- e) Undgå unormale kroppsstillinger. Sørg for, at du står sikkert, og hold altid balancen. Derved kan du bedre kontrollere elværktøjet i uventede situationer.
- f) Bær velegnet påklædning. Bær ikke løstsiddende tøj eller smykker. Hold hår og tøj på afstand af dele, der bevæger sig. Løst tøj, smykker eller hår kan gribe fat i dele, der bevæger sig.
- g) Hvis der kan monteres støvopsugnings- og opsamlingsanordninger, skal disse tilsluttes og anvendes korrekt. Anvendelse af denne type anordninger nedsætter støvriskoen.
- h) Lad dig ikke lulle ind i en falsk følelse af sikkerhed, og tilsidesæt ikke sikkerhedsreglerne for elværktøj, selv om du er fortrolig med elværktøjet efter mange ganges anvendelse. Uforsigtige handlinger kan føre til alvorlige kvæstelser på en brøkdæl af et sekund.

#### 4. Anvendelse og behandling af elværktøjet

- a) Overbelast ikke elværktøjet. Brug et elværktøj, der er egnet til arbejdet. Du arbejder bedre og mere sikkert i det angivne effektområde, hvis du bruger det rigtige elværktøj.
- b) Brug ikke elværktøj med defekt kontakt. Elværktøj, som ikke længere kan tændes og slukkes, er farligt og skal repareres.
- c) Træk stikket ud af stikkontakten og/eller fjern det aftagelige batteri, før du foretager indstillinger på produktet, udskifter indsatsværktøj eller lægger elværktøjet fra dig. Disse forholdsregler forhindrer, at elværktøjet starter ved en fejl.
- d) Opbevar elværktøj uden for børns rækkevidde, når værktøjet ikke anvendes. Personer, som ikke kender elværktøjet, eller som ikke har læst disse anvisninger, må ikke bruge produktet. Elværktøj er farligt, hvis det anvendes af uerfarne personer.
- e) Vedligehold elværktøjet og dets indsatsværktøj omhyggeligt. Kontrollér, om bevægelige dele fungerer, som de skal og ikke sætter sig fast, om dele er defekte eller så beskadigede, at elværktøjets funktion er forringet. Få beskadigede dele repareret, inden du bruger elværktøjet. Mange uheld skyldes dårligt vedligeholdt elværktøj.
- f) Hold skærende værktøj skarpt og rent. Omhyggeligt vedligeholdt værktøj med skarpe skær sætter sig ikke så ofte fast og er lettere at styre.
- g) Brug elværktøj, indsatsværktøj, udskiftelige dele osv. iht. disse anvisninger. Tag hensyn til arbejdsbetingelserne og det arbejde, der skal udføres. Anvendelse af elværktøj til andet end den tilsigtede anvendelse kan føre til farlige situationer.
- h) Hold håndtag og gribeblader tørre, rene og fri for olie og fedt. Glatte håndtag og gribeblader gør sikker betjening og kontrol over elværktøjet umulig i uforudsete situationer.

#### 5. Anvendelse og behandling af det batteridrevne værktøj

- a) Oplad kun batterierne med opladere, som producenten har anbefalet. Hvis du bruger en oplader, der er beregnet til en bestemt type batterier, er der fare for brand, hvis den anvendes sammen med andre batterier.
- b) Brug kun batterier, der er beregnet til elværktøjet. Anvendelse af andre batterier kan medføre personskader og brandfare.
- c) Når batteriet ikke benyttes, skal det holdes borte fra kontorclips, mønter, nøgler, søm, skruer eller andre små metalgenstande, som kan forårsage kortslutning mellem kontakterne. Kortslutning mellem batteriets kontakter kan medføre forbrændinger eller brand.
- d) Ved forkert anvendelse kan der løbe væske ud af batteriet. Undgå kontakt med denne væske. Skyl efter med vand, hvis du alligevel kommer i kontakt med væsken. Hvis væsken kommer i øjnene, skal du søge læge. Batterivæske, der løber ud, kan medføre hudirritationer eller forbrændinger.
- e) Brug aldrig et beskadiget eller modificeret batteri. Beskadigede eller modificerede batterier kan føre til uforudsigelig funktion samt til brand, eksplosioner eller risiko for personskader.
- f) Udsæt ikke batteriet for ild eller høje temperaturer. Ild eller temperaturer over 130 °C (265 °F) kan forårsage eksplosioner.
- g) Følg alle anvisninger for opladning, og oplad aldrig batteriet eller batteridrevet værktøj uden for det temperaturinterval, som er angivet i betjeningsvejledningen. Forkert opladning eller opladning uden for det tilladte temperaturinterval kan ødelægge batteriet og øge brandfaren.



#### FORSIGTIG! EKSPLOSIONSFARE!

Oplad aldrig batterier, der ikke er beregnet til det.



Beskyt batteriet mod varme på grund af f.eks. konstant sollys, ild, vand og fugt. Fare for eksplosion.

## 6. Service

- a) Lad kun en kvalificeret reparatør reparere dit elværktøj og kun med originale reservedele. Derved garanteres det, at elværktøjets sikkerhed bevares.
- b) Vedligehold aldrig beskadigede batterier. Vedligeholdelse af batterier må kun udføres af producenten eller et autoriseret serviceværksted.

## Maskinspecifikke sikkerhedsanvisninger for slibemaskiner

### ADVARSEL!

- Støv fra materialer som blyholdig maling, visse træsorter og metal kan være sundhedsskadelige.
- Berøring eller indånding af disse støvtyper kan udgøre en sundhedsfare for brugeren eller personer i nærheden.
- Brug beskyttelsesbriller og støvmaske!

### ADVARSEL!

- Brug ikke tilbehør, som ikke er anbefalet af PARKSIDE. Det kan føre til elektrisk stød og brand.

## Sikkerhedsanvisninger for opladere

- Dette produkt kan bruges af børn fra 8 år og derover og af personer med nedsatte fysiske, motoriske eller mentale evner eller manglende erfaring og/eller viden, hvis de er under opsyn eller undervises i sikker brug af produktet og de farer, der kan være forbundet med det. Børn må ikke lege med produktet. Rengøring og brugervedligeholdelse må ikke udføres af børn uden opsyn.

- Hvis dette produkts tilslutningsledning beskadiges, skal den udskiftes af producenten eller dennes kundeservice eller af en person med tilsvarende kvalifikationer, så farlige situationer undgås.



Opladeren er kun beregnet til indendørs brug.

### OBS!

- ▶ Denne oplader kan kun oplade følgende batterier: PAK 12 A1/PAPK 12 A2/PAPK 12 A3/PAPK 12 B1/PAPK 12 C1.
- ▶ Der findes en opdateret liste for batteri-kompatibiliteten på [www.lidl.de/akku](http://www.lidl.de/akku).

### ADVARSEL!

- Start ikke værktøjet, hvis kablet, ledningen eller strømstikket er beskadiget. Beskadigede ledninger er livsfarlige på grund af elektrisk stød.

## Arbejdsanvisninger

### Arbejdsprincip

Indsatsværktøjet svinger frem og tilbage 5000 til 20000 gange i minuttet på grund af det oscillerende drev. Det giver mulighed for præcist arbejde selv ved trange pladsforhold.

### Savning/afskæring

- Brug kun ubeskadigede savklinger i perfekt stand. Bøjede, sløve eller beskadigede savklinger kan gå i stykker.
- Overhold bestemmelserne i loven og anbefalingerne fra materialeproducenten ved savning af lette byggematerialer.
- Der må kun bearbejdes bløde materialer som træ, gipsplader og lign. med dyksavmetoden.

### Slibning

- Sørg for at presse ensartet ned, så slibebladene  holder længere.

## Før første brug

### Udtagning/opladning/indsætning af pakken med genopladelige batterier

#### FORSIGTIG!

- ▶ Træk altid strømstikket ud, før du tager den genopladelige batteripakke **5** ud af ladeapparatet eller sætter den ind.

#### BEMÆRK

- ▶ Det genopladelige batteri udleveres delvist opladet. Ideelt skal du lade batteriet helt op inden brug. Du kan når som helst lade det genopladelige Li-ion-batteri op uden at for korte dets levetid. Det genopladelige batteri tager ikke skade, hvis opladningen afbrydes.
- ▶ Oplad aldrig batteri-pakken, hvis den omgivende temperatur er under 10 °C eller over 40 °C. Hvis litium-ion batteriet skal opbevares i længere tid, skal dets opladningstilstand kontrolleres regelmæssigt. Den optimale opladningstilstand er mellem 50% og 80%. Opbevaringsforholdene skal være kølige og tørre med en omgivende temperatur på mellem 0 °C og 50 °C.

1. For at tage den genopladelige batteripakke **5** ud, skal du trykke på oplåsningsknapperne **4** og tage den genopladelige batteripakke **5** ud af opladeren.
2. Sæt den genopladelige batteripakke **5** ind i hurtigopladeren **20**.
3. Sæt strømstikket i stikkontakten. Kontrol-LED **19** lyser rødt.
4. Den grønne ladeindikator-LED **18** viser, at opladningen er afsluttet, og at den genopladelige batteripakke **5** kan anvendes.
5. Sæt den genopladelige batteripakke **5** ind i produktet.

## Kontrol af det genopladelige batteris tilstand

- ◆ Tryk på TÆND-/SLUK-knappen **2** for at kontrollere det genopladelige batteris tilstand (se også hovedbilledet). Tilstanden eller resteffekten vises på følgende måde i display-LED til det genopladelige batteri **3**:  
RØD/ORANGE/GRØN = maksimal opladning  
RØD/ORANGE = middel opladning  
RØD = svag opladning – oplad det genopladelige batteri

## Støv-/spånsugning

Asbestholdigt materiale må ikke bearbejdes. Asbest regnes for at være kræftfremkaldende.

#### ADVARSEL! BRANDFARE!

- Når du arbejder med elværktøjer, der kan forbindes med en støvsuger ved hjælp af en støvsugningsanordning, er der fare for brand! Under ugunstige forhold som f.eks. ved gnistregn, ved slibning af metal eller metalrester i træ kan træstøvet selvantændes i støvsugerens støvpose. Dette kan især ske, hvis træstøvet er blandet med lakrester eller andre kemiske stoffer, og slibematerialet er varmt efter lang tids arbejde. Undgå derfor altid at overophede slibematerialet og produktet. Fjern altid støvsugerens støvpose før arbejds pauser.

- Brug altid en støvsugning.
- Sørg for god udluftning på arbejdspladsen.
- Overhold de lokalt gældende forskrifter for de bearbejdede materialer.

## Tilslutning af støvsugning

- ◆ Anbring støvsugningen **6** under produktet, og fastgør den til produktet med skruen **9**.
- ◆ Sæt vinkeladapteren **7** på støvsugningen **6**. Vinkeladapteren **7** kan drejes 180°.

## Valg af indsatsværktøj

### BEMÆRK

- Universaloptaget med enkelt værktøjsskift passer til almindeligt tilbehør.

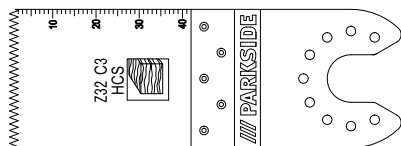

HCS-dyksavblad 32 mm

### Materialer

Træ, plast, gips og andre bløde materialer

### Anvendelse

- Afskæring og anvendelse som dyksav
- Savning i nærheden af kanter, også vanskeligt tilgængelige steder

Eksempel Savning af udsparinger på vægge af lette byggematerialer.

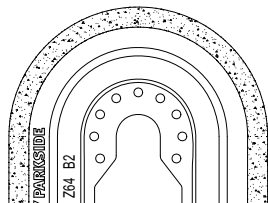

Diamantsavblad

### Materialer

Fliselim, flisefuger

### Anvendelse

- Fjernelse af materialerester, for eksempel fliselim ved udskiftning af beskadigede fliser
- Udfræsning af fugemasse på væg- og gulvfliser.

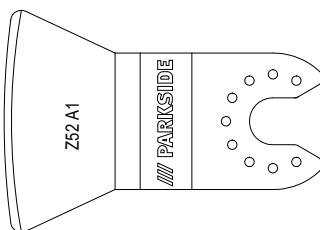

Skrabekniv

### Materialer

Mørtel-/betonrester, flise-/tæppelim, malings-/silikonerester

### Anvendelse

- Fjernelse af materialerester, for eksempel rester af tæppelim på gulvet.

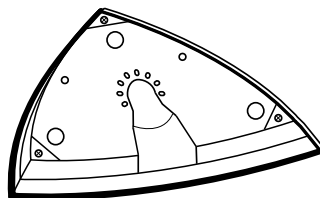

Slibeplade

### Materialer

Træ og metal (slibeblad 2) medfølger ved køb, træ\*, metal\*

\* afhængigt af slibebladet

### Anvendelse

- Slibning på kanter og vanskeligt tilgængelige steder.

## Påsætning af slibeblad på slibepladen

- ◆ Sæt slibebladet (2) midt på slibepladen (1).

## Skift af indsatsværktøj

### BEMÆRK

- Hvis du vil bruge støvopsugningen, skal den tilsluttes før montering skift af indsatsværktøjet (se kapitlet »Tilslutning af støvopsugning«).

## **⚠ ADVARSEL!**

### **FARE FOR PERSONSKADER!**

- Tag altid det genopladelige batteri ud af produktet, før du arbejder på elværktøjet.
- ◆ Tag også indsatsværktøjet af, hvis det er monteret. Klap armen til oplåsning af værktøjet **1** op for at gøre dette.
- ◆ Sæt indsatsværktøjet (f.eks. dyksavbladet **1b**) på værktøjsoptaget.

## **BEMÆRK**

- ▶ Du kan sætte indsatsværktøjet på værktøjsoptaget i den position, du ønsker.
- ◆ Fastgør indsatsværktøjet ved at stille armen til oplåsning af værktøjet **1** ned igen.
- Kontrollér, at indsatsværktøjet sidder fast. Indsatsværktøjer, som er fastgjort forkert eller ikke er sikre, kan løse sig under driften og kvæste dig.

## **Første brug**

### **Tænd/sluk**

#### **Sådan tænder du**

- ◆ Stil TÆND-/SLUK-knappen **2** frem for at tænde for produktet. LED-arbejdslyset **11** gør det muligt at oplyse arbejdsområdet ved dårlige lysforhold.

#### **Sådan slukker du**

- ◆ Stil TÆND-/SLUK-knappen **2** tilbage for at slukke for produktet.

## **Forvalg af vibrationstal**

- ◆ Vælg det ønskede vibrationstal med indstillingshjulet til forvalg af vibrationstallet **8**.  
Trin 1: lavt vibrationstal  
Trin 6: højt vibrationstal

## **BEMÆRK**

- ▶ Den nødvendige oscillationseffekt er afhængig af materialet og arbejdsbetingelserne og fastsættes ved praktiske forsøg.

## **Vedligeholdelse og rengøring**



### **ADVARSEL! FARE FOR PERSONSKADER! Sluk altid værktøjet før arbejdet, og tag det genopladelige batteri ud.**

- Brug ikke skarpe genstande til rengøring af produktet. Der må ikke komme væske ind i elværktøjet. Ellers kan produktet blive beskadiget.
- Rengør regelmæssigt produktet og helst lige efter, at du er færdig med arbejdet.
- Brug en tør klud til rengøring af huset. Brug aldrig benzin, opløsningsmidler eller rensmidler, som angriber plast.
- Til grundig rengøring af produktet skal der bruges en støvsuger.
- Ventilationsåbningerne skal altid være frie.
- Fjern fastsiddende slibestøv med en pensel.
- Hvis det genopladelige litium-ion-batteri skal opbevares i længere tid, skal dets ladetilstand kontrolleres regelmæssigt. Den optimale ladetilstand er mellem 50 % og 80 %. Det optimale opbevaringsklima er køligt og tørt.

## **BEMÆRK**

- ▶ Reservedele, som ikke er angivet (som f.eks. kulbørster, kontakter, og genopladelige reservebatterier), kan bestilles hos vores service-hotline.

## Garanti for Kompernass Handels GmbH

Kære kunde

På dette produkt får du 3 års garanti fra købsdatoen. I tilfælde af mangler ved produktet har du en række juridiske rettigheder i forhold til sælgeren af produktet. Dine juridiske rettigheder forringes ikke af den nedenfor anførte garanti.

### Garantibetingelser

Garantiperioden begynder på købsdatoen. Opbevar venligst kvitteringen et sikkert sted. Den er nødvendig for at kunne dokumentere købet.

Hvis der inden for tre år fra dette produkts købsdato opstår en materiale- eller fabrikationsfejl, vil produktet – efter vores valg – blive repareret eller udskiftet, eller købsprisen vil blive refunderet gratis til dig. Denne garantiydelse forudsætter, at det defekte produkt afleveres, og købsbeviset (kvitteringen) forevises i løbet af fristen på tre år, og at der gives en kort skriftlig beskrivelse af, hvori manglen består, og hvornår den er opstået.

Hvis defekten er dækket af vores garanti, får du et repareret eller et nyt produkt retur. Reparation eller ombytning af produktet udløser ikke en ny garantiperiode.

På batteripakker i X 12 V og X 20 V Team-serien får du 3 års garanti fra købsdatoen.

### Garantiperiode og juridiske mangelkrav

Garantiperioden forlænges ikke, hvis der gøres brug af garantien. Det gælder også for udskiftede og reparerede dele. Skader og mangler, som eventuelt allerede fandtes ved køb, samt manglende dele, skal anmeldes straks efter udpakningen. Når garantiperioden er udløbet, er reparation af skader betalingspligtig.

### Garantiens omfang

Produktet er produceret omhyggeligt efter strenge kvalitetsretningslinjer og testet grundigt inden leveringen.

Garantien dækker materiale- og fabrikationsfejl. Denne garanti omfatter ikke produktdele, der er udsat for normal slitage og derfor kan betragtes som sliddele, eller skader på skrøbelige dele som f.eks. kontakter eller dele af glas.

Denne garanti bortfalder, hvis produktet er blevet beskadiget, ikke er forskriftsmæssigt anvendt eller vedligeholdt. For at sikre forskriftsmæssig anvendelse af produktet skal alle anvisninger nævnt i betjeningsvejledningen nøje overholdes. Anvendelsesformål og handlinger, som frarådes eller der advares imod i betjeningsvejledningen, skal ubetinget undgås.

Produktet er kun beregnet til privat og ikke til kommercielt brug. Ved misbrug og u hensigtsmæssig brug, anvendelse af vold og ved indgreb, som ikke er foretaget af vores autoriserede serviceafdeling, bortfalder garantien.

### Garantiperioden gælder ikke ved

- Normalt forbrug af batteriets kapacitet
- Erhvervs mæssig anvendelse af produktet
- Beskadigelser eller ændringer på produktet udført af kunden
- Manglende overholdelse af sikkerheds- og vedligeholdelsesforskrifter, betjeningsfejl
- Skader som følge af naturkatastrofer

### Afvikling af garantisager

For at sikre en hurtig behandling af din anmeldelse bør du følge nedenstående anvisninger:

- Ved alle forespørgsler bedes du have kvitteringen og artikelnummeret (IAN) 385628\_2107 klar som dokumentation for købet.
- Artikelnummeret kan du finde på typeskiltet på produktet, som indgravering på produktet, på betjeningsvejledningens forside (nederst til venstre) eller som klæbemærke på bag- eller undersiden af produktet.
- Hvis der opstår funktionsfejl eller øvrige mangler, bedes du først kontakte nedennævnte serviceafdeling **telefonisk** eller **via e-mail**.



- Et produkt, der er registreret som defekt, kan du derefter indsende portofrit til den oplyste serviceadresse med vedlæggelse af købsbevis (kvittering) og en beskrivelse af, hvori manglen består, og hvornår den er opstået.



På [www.lidl-service.com](http://www.lidl-service.com) kan du downloade denne og mange andre manualer, produktvideoer og installationssoftware.

Med denne QR-kode kommer du direkte til Lidl-servicesiden ([www.lidl-service.com](http://www.lidl-service.com)) og kan åbne den ønskede betjeningsvejledning ved indtastning af artikelnummeret (IAN) 385628\_2107.

### ADVARSEL!

- ▶ Få produktet repareret hos et serviceværksted eller af en elektriker og kun med originale reservedele. Derved garanteres det, at produktets sikkerhed bevares.
- ▶ Lad altid redskabets producent eller dennes kundeservice udskifte stikket eller ledningen. Derved garanteres det, at produktets sikkerhed bevares.

## Service

**Service Danmark**  
Tel.: 32 710005  
E-Mail: [kompennass@lidl.dk](mailto:kompennass@lidl.dk)

**IAN 385628\_2107**

## Importør

Bemærk at den efterfølgende adresse ikke er en serviceadresse. Kontakt først det nævnte servicested.

KOMPENASS HANDELS GMBH

BURGSTRASSE 21

44867 BOCHUM

TYSKLAND

[www.kompennass.com](http://www.kompennass.com)

## Bortskaffelse



Emballagen består af miljøvenlige materialer, som kan bortskaffes på de lokale genbrugspladser.



### Smid ikke elværktøj ud sammen med husholdningsaffaldet!

I henhold til det europæiske direktiv 2012/19/EU skal kasseret elværktøj indsamles særskilt og afleveres til miljøvenligt genbrug.



### Smid ikke genopladelige batterier ud sammen med husholdningsaffald!

Defekte eller kasserede batterier/genopladelige batterier skal genanvendes i henhold til direktiv 2006/66/EC. Aflever batterier/genopladelige batterier og/eller redskabet på de lokale genbrugspladser.

Du kan få oplysninger om bortskaffelsesmuligheder for brugt elværktøj hos kommunens tekniske forvaltning.



Bortskaf emballagen miljøvenligt.

Vær opmærksom på mærkningen på de forskellige emballeringsmaterialer, og aflever dem sorteret til bortskaffelse.

Emballagematerialerne er mærket med forkortelserne (a) og tallene (b) med følgende betydning:

1-7: plast, 20-22: papir og pap,

80-98: kompositmaterialer.



Du kan få oplysninger hos kommunen om bortskaffelse af udtjente produkter.



Produktet kan genbruges, er underlagt udvidet producentansvar og indsamles separat.

## Oversættelse af den originale overensstemmelseserklæring

Vi, KOMPERNASS HANDELS GMBH, dokumentansvarlig: Semi Uguzlu, BURGSTR. 21, 44867 BOCHUM, TYSKLAND, erklærer hermed, at dette produkt stemmer overens med følgende standarder, standardiseringsdokumenter og EU-direktiver:

**Maskindirektivet** (2006/42/EC)

**EU-lavspændingsdirektivet** (2014/35/EU, kun oplader)

**Elektromagnetisk kompatibilitet** (2014/30/EU)

**RoHS-direktivet** (2011/65/EU)\*

\* Ansvar for udstedelsen af denne overensstemmelseserklæring er udelukkende producentens. Den ovenfor beskrevne genstand i erklæringen opfylder forskrifterne i EU-parlamentets og Rådets direktiv 2011/65/EU af 8. juni 2011 om begrænsning af anvendelsen af visse farlige stoffer i elektrisk og elektronisk udstyr.

### Anvendte harmoniserede standarder

EN 62841-1:2015

EN 62841-2-4:2014

EN IEC 55014-1:2021

EN IEC 55014-2:2021

EN 61000-3-3:2013/A1:2019

EN IEC 61000-3-2:2019

EN 60335-2-29:2004/A11:2018

EN 60335-1:2012/A2:2019

EN 62233:2008

EN IEC 63000:2018

**Type/enhedsbetegnelse:** Batteridrevet multifunktionsværktøj PAMFW 12 C3

**Produktionsår:** 12-2021

**Serienummer:** IAN 385628\_2107

Bochum, 03.12.2021



Semi Uguzlu  
- Kvalitetschef -

Vi forbeholder os ret til tekniske ændringer med henblik på videreudvikling.

## Bestilling af genopladeligt reservebatteri



Hvis du vil bestille et genopladeligt reservebatteri til produktet, kan du gøre det på internettet under [www.kompernass.com](http://www.kompernass.com) eller pr. telefon.

Denne artikel kan være udsolgt i løbet af kort tid på grund af den begrænsede lagerbeholdning.

### BEMÆRK

► I nogle lande kan bestilling af reservedele ikke foretages online. Kontakt i så fald service-hotline.

### Telefonisk bestilling

**DK** Service Danmark Tel.: 32 710005

For at sikre hurtig behandling af din bestilling bedes du have produktets artikelnummer (IAN 385628\_2107) klar ved alle forespørgsler. Artikelnummeret kan findes på typeskiltet eller på titelbladet i denne vejledning.



# Indice

<b>Introduzione</b> .....	<b>130</b>
Uso conforme .....	130
Dotazione .....	130
Volume della fornitura .....	130
Dati tecnici .....	130
<b>Indicazioni generali di sicurezza per elettrotensili</b> .....	<b>131</b>
1. Sicurezza sul posto di lavoro .....	131
2. Sicurezza elettrica .....	132
3. Sicurezza delle persone .....	132
4. Uso e trattamento dell'elettrotensile .....	133
5. Uso e trattamento dell'utensile a batteria .....	133
6. Assistenza .....	134
Indicazioni relative alla sicurezza specifiche per levigatrici .....	134
Indicazioni relative alla sicurezza per caricabatterie .....	134
Istruzioni operative .....	135
<b>Prima della messa in funzione</b> .....	<b>135</b>
Rimozione/carica/impiego della batteria .....	135
Controllo della carica della batteria .....	135
Aspirazione di polvere/truciolì .....	136
Allacciamento dell'aspirazione polveri .....	136
Selezione dell'utensile .....	136
Applicazione del foglio abrasivo sul piano abrasivo .....	137
Sostituzione dell'utensile .....	137
<b>Messa in funzione</b> .....	<b>137</b>
Accensione/spegnimento .....	137
Preselezione della frequenza delle oscillazioni .....	138
<b>Manutenzione e pulizia</b> .....	<b>138</b>
<b>Garanzia della Kompnass Handels GmbH</b> .....	<b>138</b>
<b>Assistenza</b> .....	<b>140</b>
<b>Importatore</b> .....	<b>140</b>
<b>Smaltimento</b> .....	<b>140</b>
<b>Traduzione della dichiarazione di conformità originale</b> .....	<b>141</b>
<b>Ordinazione di una batteria di ricambio</b> .....	<b>142</b>
Ordine telefonico .....	142

## ELETTROUTENSILE MULTIUSO RICARICABILE PAMFW 12 D4

### Introduzione

Ci congratuliamo per l'acquisto del vostro nuovo apparecchio. È stato scelto un prodotto di alta qualità. Il manuale di istruzioni è parte integrante del presente prodotto. Esso contiene importanti indicazioni per la sicurezza, l'uso e lo smaltimento. Prima di utilizzare il prodotto, familiarizzare con tutte le indicazioni relative ai comandi e alla sicurezza. Utilizzare il prodotto solo come descritto e per i campi d'impiego indicati. In caso di cessione del prodotto a terze persone, consegnare anche tutta la relativa documentazione.

### Uso conforme

L'apparecchio è destinato al taglio, alla tranciatura e alla levigatura. Di preferenza si possono lavorare con esso i seguenti materiali: legno, plastica, elementi da costruzione a secco, metalli leggeri e metalli colorati, elementi di fissaggio (per es. chiodi, viti) e piastrelle da muro. È adatto in particolare per lavori vicino ai bordi e a filo. Qualunque altro impiego e qualunque modifica dell'apparecchio è da considerarsi non conforme alla destinazione e comporta il rischio di infortuni. Non adatto all'uso commerciale.

### Dotazione

- 1 Leva per sbloccaggio utensile
- 2 Interruttore ON/OFF
- 3 LED di visualizzazione batteria
- 4 Tasti di sblocco
- 5 Pacco batteria \*
- 6 Aspirazione polveri (2 pz.)
- 7 Adattatore angolare
- 8 Rotella di regolazione preselezione frequenza delle oscillazioni
- 9 Vite
- 10 Fessure di ventilazione
- 11 Spia di lavoro LED

- 12 Vite di arresto
- 13 Raccordo anulare
- 14 Raschietto 52 mm
- 15 Lama di taglio diamantata 64 mm
- 16 Lama di taglio a immersione HCS 32 mm
- 17 Piano abrasivo
- 18 LED indicatore dello stato di carica
- 19 LED di controllo
- 20 Caricabatterie rapido\*
- 21 Fogli abrasivi

### Volume della fornitura

- 1 elettROUTENSILE multiuso ricaricabile
- 1 piano abrasivo delta
- 6 fogli abrasivi misura bordo 80 mm (60/80/120)
- 1 coltello per raschiare 52 mm
- 1 lama di taglio a immersione HCS Ø 32 mm
- 1 lama di taglio diamantata 64 mm
- 1 aspirazione della polvere (2 parti)
- 1 valigetta
- 1 manuale di istruzioni per l'uso

### Dati tecnici

#### Attrezzo multifunzione a batteria PAMFW 12 D4

Tensione nominale	12 V === (corrente continua)
Elettronica di regolazione numero di giri	n <sub>0</sub> 5000-20000 min <sup>-1</sup>
Angolo di oscillazione	3,2°

#### Batteria PAKP 12 A1 \*

Tipo	IONI DI LITIO
Tensione nominale	12 V === (corrente continua)
Capacità	2000mAh

#### Caricabatteria rapido PLGK 12 A1 \*

#### INGRESSO/Input

Tensione nominale	220-240 V ~, 50-60 Hz (corrente alternata)
-------------------	--

Assorbimento di potenza 50 W

### USCITA/Output

Tensione nominale 12 V  $\text{---}$   
(corrente continua)

Corrente di carica 2,4 A

Durata del caricamento circa 60 min

Fusibile (interno) 2 A

Classe di protezione II/ (isolamento doppio)

\* BATTERIA E CARICABATTERIE NON INCLUSI NELLA CONSEGNA

### Informazioni sul rumore e sulle vibrazioni

Valore di misurazione dei rumori determinato secondo EN 62841. Valori tipici del livello di rumore dell'elettrotensile classificato A:

#### Emissione acustica

Livello di pressione acustica  $L_{pA} = 76,9$  dB (A)

Fattore di convergenza  $K_{pA} = 3$  dB

Livello di potenza acustica  $L_{WA} = 87,9$  dB (A)

Fattore di convergenza  $K_{WA} = 3$  dB

#### Indossare paraorecchi acustici!

#### Valori totali di vibrazione

(somma dei vettori di tre direzioni) rilevati ai sensi della norma EN 62841:

#### Levigatura

Valore di emissione delle vibrazioni

$$a_h = 1,388 \text{ m/s}^2$$

Fattore di convergenza  $K = 1,5 \text{ m/s}^2$

### NOTA

- Il valore complessivo delle vibrazioni e il valore di emissione acustica indicati sono stati misurati secondo un procedimento di prova standardizzato e possono essere usati per il confronto tra due elettrotensili.
- Il valore complessivo delle vibrazioni e il valore di emissione acustica indicati possono anche essere usati per una stima provvisoria del carico.

### AVVERTENZA!

- Il valore di emissione delle vibrazioni e il valore di emissione acustica possono scostarsi dai valori indicati a seconda del modo in cui l'elettrotensile viene utilizzato e, in particolare, del modo in cui il pezzo viene lavorato.
- Cercare di ridurre il più possibile la sollecitazione. Provvedimenti adeguati per la riduzione della sollecitazione da vibrazioni prevedono l'uso di guanti durante l'impiego dell'elettrotensile e la limitazione dei tempi di lavoro. Occorre tenere in considerazione tutte le componenti del ciclo di esercizio (per esempio i tempi nei quali l'elettrotensile è spento e i tempi in cui è acceso ma funziona senza carico).



### Indicazioni generali di sicurezza per elettrotensili



### AVVERTENZA!

- Osservare tutte le indicazioni relative alla sicurezza, le istruzioni, le illustrazioni e i dati tecnici di cui è dotato questo elettrotensile. Il mancato rispetto delle seguenti istruzioni può causare scosse elettriche, incendi e/o gravi lesioni.

### Conservare le indicazioni relative alla sicurezza e le istruzioni per uso futuro.

Il termine "elettrotensile" utilizzato nelle indicazioni relative alla sicurezza si riferisce a elettrotensili collegabili alla rete elettrica (con cavo di rete) o a elettrotensili a batteria (senza cavo di rete).

### 1. Sicurezza sul posto di lavoro

- a) **Mantenere l'area di lavoro pulita e ben illuminata.** Il disordine e la scarsa illuminazione dell'area di lavoro potrebbero dare luogo a infortuni.

- b) Non lavorare con elettrotensili in ambienti a rischio di esplosione, in presenza di liquidi, gas o polveri infiammabili. Gli elettrotensili generano scintille che possono incendiare la polvere o i vapori.
- c) Tenere lontani i bambini e altre persone durante l'uso dell'elettrotensile. In caso di distrazione, si potrebbe perdere il controllo dell'elettrotensile.

## 2. Sicurezza elettrica

- a) La spina dell'elettrotensile deve essere idonea all'inserimento nella presa. La spina non deve essere assolutamente modificata.  
Non utilizzare connettori adattatori con elettrotensili collegati a terra. Le spine non modificate e le prese idonee riducono il rischio di scosse elettriche.
- b) Evitare il contatto corporeo con superfici collegate a terra, come tubi, termosifoni, forneli e frigoriferi. Quando il corpo è a diretto contatto col suolo, sussiste un maggiore pericolo di scosse elettriche.
- c) Tenere gli elettrotensili lontano dalla pioggia o dall'umidità. La penetrazione di acqua in un apparecchio elettrico aumenta il rischio di scosse elettriche.
- d) Non utilizzare il cavo di allacciamento per scopi non conformi, come ad es. per trasportare l'elettrotensile, per appenderlo o per scollegare la spina dalla presa. Tenere il cavo di allacciamento lontano dal calore, dall'olio, da angoli acuminati o da parti in movimento. Cavi di allacciamento danneggiati o aggrovigliati aumentano il rischio di scosse elettriche.
- e) Se si lavora all'aperto con un elettrotensile, utilizzare solo prolunghie ammesse anche per uso esterno. L'utilizzo di un cavo di prolunga idoneo all'uso esterno riduce il rischio di scosse elettriche.
- f) Se è inevitabile l'uso dell'elettrotensile in un ambiente umido, utilizzare un interruttore differenziale. L'uso di un interruttore differenziale evita il rischio di scosse elettriche.

## 3. Sicurezza delle persone

- a) Prestare attenzione controllando le operazioni in corso e procedendo con cura quando si lavora con un elettrotensile. Non utilizzare l'elettrotensile se non si è concentrati o riposati a sufficienza, o se si è sotto l'influsso di droghe, alcol o farmaci. Un solo momento di disattenzione nell'uso dell'elettrotensile può dare luogo a gravi lesioni.
- b) Indossare dispositivi di protezione individuali e sempre occhiali di protezione. L'uso di un dispositivo di protezione individuale come mascherina antipolvere, scarpe antiscivolo, casco protettivo o paraorecchi acustici, a seconda dell'uso e dell'impiego dell'elettrotensile, riduce il rischio di lesioni.
- c) Evitare l'accensione involontaria. Accertarsi che l'elettrotensile sia spento prima di collegarlo all'alimentazione e/o alla batteria, sollevarlo o trasportarlo. Se si tiene il dito sull'interruttore mentre si sposta l'elettrotensile o si collega l'elettrotensile alla rete elettrica con l'interruttore su ON, si possono verificare infortuni.
- d) Rimuovere gli utensili di regolazione o le chiavi per dadi prima di accendere l'elettrotensile. Un utensile o una chiave lasciati in una parte rotante dell'elettrotensile possono provocare lesioni.
- e) Evitare posture innaturali. Provvedere a una posizione sicura e mantenere sempre l'equilibrio. In tal modo si può controllare meglio l'elettrotensile, soprattutto in situazioni impreviste.
- f) Indossare un abbigliamento idoneo. Non indossare abiti larghi o gioielli. Tenere lontani i capelli e gli indumenti dalle parti in movimento. Gli abiti larghi e sciolti, i gioielli o i capelli lunghi possono impigliarsi nelle parti mobili.
- g) Se è possibile montare dispositivi aspirapolvere e aspiratrucioli, occorre collegarli e utilizzarli correttamente. L'uso di un aspiratore per polvere può ridurre i pericoli associati alla polvere.



- h) Anche se si è acquisita dimestichezza con l'apparecchio usandolo spesso, non sentirsi troppo sicuri e non mancare di rispettare le regole sulla sicurezza nell'uso di elettro-utensili. Una piccola disattenzione può dare luogo a gravi lesioni in una frazione di secondo.

#### 4. Uso e trattamento dell'elettro-utensile

- a) **Non sovraccaricare l'elettro-utensile. Utilizzare l'elettro-utensile idoneo al proprio lavoro.** Con l'elettro-utensile adatto si lavora meglio e con maggiore sicurezza nell'intervallo di potenza indicato.
- b) **Non utilizzare elettro-utensili con interruttore guasto.** Un elettro-utensile che non si riesce più a spegnere o ad accendere è pericoloso e deve essere riparato.
- c) **Staccare la spina dalla presa di corrente e/o rimuovere la batteria, se sfilabile, prima di eseguire impostazioni sull'apparecchio, sostituire gli utensili o riporre l'elettro-utensile.** Questa misura precauzionale consente di impedire l'avvio involontario dell'elettro-utensile.
- d) **Conservare gli elettro-utensili non utilizzati fuori della portata dei bambini. Non consentire l'uso dell'elettro-utensile a persone inesperte o che non abbiano letto le presenti istruzioni.** Gli elettro-utensili sono pericolosi se utilizzati da persone inesperte.
- e) **Trattare gli elettro-utensili e gli utensili con cura.** Controllare che le parti mobili dell'apparecchio funzionino perfettamente e non si inceppino e che non vi siano elementi rotti o danneggiati al punto da compromettere la funzione dell'elettro-utensile. Fare riparare le parti danneggiate prima di utilizzare l'elettro-utensile. Molti infortuni derivano da una cattiva manutenzione degli elettro-utensili.
- f) **Mantenere gli utensili da taglio ben affilati e puliti.** Gli utensili da taglio trattati con cura e con bordi di taglio affilati si inceppano meno spesso e sono più facili da controllare.

- g) **Utilizzare elettro-utensili, utensili, ecc. conformi a queste istruzioni.** Tenere conto delle condizioni di lavoro e dell'attività da eseguire. L'uso di elettro-utensili per applicazioni diverse da quelle previste può dare luogo a situazioni di pericolo.

- h) **Mantenere le impugnature e le superfici di presa asciutte, pulite e prive di olio e grasso.** Impugnature e superfici di presa scivolose non consentono un controllo e un utilizzo sicuro dell'elettro-utensile in situazioni impreviste.

#### 5. Uso e trattamento dell'utensile a batteria

- a) **Caricare le batterie solo con i caricabatterie che vengono consigliati dal costruttore.** Se un caricabatterie adatto a un determinato tipo di batteria viene utilizzato con batterie diverse, vi è pericolo di incendio.
- b) **Utilizzare solo le batterie appositamente previste per gli elettro-utensili.** L'uso di batterie diverse può dare luogo a lesioni e al rischio di incendio.
- c) **Tenere la batteria non utilizzata lontano da graffette, monete, chiavi, chiodi, viti o altra minuteria in metallo, poiché tali oggetti potrebbero provocare un cortocircuito fra i contatti.** Un cortocircuito fra i contatti della batteria può dare luogo a ustioni o incendio.
- d) **In caso di utilizzo errato, potrebbe fuoriuscire del liquido dalla batteria.** Evitare il contatto con questo liquido. In caso di contatto accidentale, sciacquare con acqua. Se il liquido entra a contatto con gli occhi, consultare un medico. Il liquido che fuoriesce dalla batteria potrebbe provocare irritazioni cutanee o ustioni.
- e) **Non utilizzare una batteria danneggiata o modificata.** Batterie danneggiate o modificate possono comportarsi in modo imprevisto e provocare incendio, esplosione o pericolo di lesioni.
- f) **Non esporre mai una batteria a fuoco o alte temperature.** Fuoco o temperature superiori a 130 °C (265 °F) possono provocare un'esplosione.

- g) Seguire tutte le indicazioni per la carica e non caricare mai la batteria o l'utensile a batteria al di fuori dell'intervallo di temperatura indicato nel presente manuale di istruzioni per l'uso. Un caricamento sbagliato o il caricamento al di fuori dell'intervallo di temperatura consentito potrebbe distruggere la batteria e aumentare il pericolo d'incendio.



**CAUTELA! PERICOLO DI ESPLOSIONE!**  
Non caricare mai batterie non ricaricabili.



**Proteggere la batteria dal calore, per es. anche da irradiazione solare permanente, fuoco, acqua e umidità.** Sussiste il pericolo di esplosione.

## 6. Assistenza

- a) Fare riparare l'elettrotensile solo da personale qualificato specializzato e solo con ricambi originali. In tal modo si garantisce che la sicurezza dell'elettrotensile venga mantenuta.
- b) Non sottoporre mai a manutenzione le batterie danneggiate. Si consiglia di far eseguire la manutenzione delle batterie solo dal produttore o dal centro di assistenza clienti autorizzato.

## Indicazioni relative alla sicurezza specifiche per levigatrici

### **⚠ AVVERTENZA!**

- Polveri di materiali come pittura contenente piombo, alcuni tipi di legno e metallo potrebbero essere nocive alla salute.
- Il contatto con queste polveri o la loro inalazione può rappresentare un pericolo per la salute dell'utente o delle altre persone presenti nell'ambiente di lavoro.
- Indossare occhiali protettivi e mascherina antipolvere.

### **⚠ AVVERTENZA!**

- ▶ Non utilizzare accessori non consigliati da PARKSIDE. Ciò può causare scosse elettriche e incendi..

## Indicazioni relative alla sicurezza per caricabatterie

- Questo apparecchio può essere utilizzato dai bambini di almeno 8 anni di età e da persone con capacità fisiche, sensoriali o mentali ridotte o insufficiente esperienza o conoscenza, solo se sorvegliati o istruiti sull'uso sicuro dell'apparecchio e qualora ne abbiano compreso i pericoli associati. I bambini non devono giocare con l'apparecchio. La pulizia e la manutenzione a cura dell'utente non devono essere eseguite da bambini, a meno che non siano sorvegliati.
- In caso di danni al cavo di collegamento dell'apparecchio, farlo sostituire dal produttore, dal servizio di assistenza clienti o da personale altrettanto qualificato per evitare pericoli.



Il caricabatterie è indicato solo per l'uso in ambienti interni.

### **⚠ ATTENZIONE!**

- Non utilizzare l'apparecchio in caso di danni al cavo, al cavo di alimentazione o alla presa di rete. I cavi di rete danneggiati costituiscono un pericolo di morte a causa di scossa elettrica.

### **⚠ ATTENZIONE!**

- ▶ Il presente caricabatteria è indicato solamente per la ricarica delle seguenti batterie: P APK 12 A1/PAPK 12 A2/PAPK 12 A3/PAPK 12 B1/PAPK 12 C1.
- ▶ Su [www.lidl.de/akku](http://www.lidl.de/akku) è disponibile un elenco aggiornato di tutte le batterie compatibili.

## Istruzioni operative

### Principio di lavoro

Con l'azionamento oscillante l'utensile oscilla avanti e indietro tra 5000 e 20000 volte al minuto. Ciò consente un lavoro preciso anche in spazi piccolissimi.

### Taglio/tranciatura

- Utilizzare solo lame di taglio intatte e prive di difetti. Lame di taglio piegate, smussate o danneggiata in altro modo si potrebbero rompere.
- Nel taglio di materiali leggeri rispettare le disposizioni di legge e i consigli del produttore del materiale.
- Con il procedimento di taglio immersione è consentito lavorare solo materiali morbidi come legno, cartongesso o affini.

### Levigatura

- Al fine di aumentare la durata utile dei fogli abrasivi **21** verificare di esercitare una pressione omogenea.

## Prima della messa in funzione

### Rimozione/carica/impiego della batteria

#### **ATTENZIONE!**

- ▶ Staccare sempre la spina dalla presa prima di prelevare o inserire il pacco batteria **5** nell'apparecchio.

#### **NOTA**

- ▶ Alla consegna la batteria è parzialmente caricata. Idealmente, caricare completamente la batteria prima dell'uso. È possibile caricare la batteria agli ioni di litio in qualsiasi momento senza che ciò ne riduca la durata utile. Un'interruzione del processo di carica non provoca danni alla batteria.

#### **NOTA**

- ▶ Non caricare il pacco batteria se la temperatura ambiente è al di sotto di 10 °C o al di sopra di 40 °C. Se si intende conservare la batteria agli ioni di litio per un periodo prolungato, occorre controllarne periodicamente la carica. La carica ottimale è compresa tra il 50% e l'80%. L'ambiente di stoccaggio deve essere fresco e asciutto e avere una temperatura ambiente compresa fra 0 °C e 50 °C.

1. Per rimuovere il pacco batteria **5**, premere i tasti di sblocco **4** ed estrarre il pacco batteria **5** dall'apparecchio.
2. Inserire il pacco batteria **5** nel caricabatteria rapido **20**.
3. Inserire la spina nella presa. Il LED di controllo **19** rosso si accende.
4. Il LED indicatore dello stato di carica **18** verde segnala che il processo di carica è terminato e il pacco batteria **5** è pronto all'uso.
5. Introdurre il pacco batteria **5** nell'apparecchio.

### Controllo della carica della batteria

- ◆ Per verificare le condizioni della batteria premere il tasto Interruttore ON/OFF **2** (vedi anche la figura principale). Le condizioni della batteria ossia la carica residua vengono visualizzate sul LED di visualizzazione stato di carica batteria **3**:  
 ROSSO/ARANCIONE/VERDE = carica massima  
 ROSSO/ARANCIONE = carica media  
 ROSSO = carica debole - caricare la batteria

## Aspirazione di polvere/trucioli

Non lavorare materiali contenenti amianto. L'amianto è considerato cancerogeno.

### **⚠ AVVERTENZA!** **PERICOLO D'INCENDIO!**

- Quando si lavora con apparecchi elettrici collegati all'apparecchio tramite un dispositivo di aspirazione della polvere, sussiste il rischio di incendio! In condizioni sfavorevoli, come ad es. la formazione di scintille, la molatura del metallo o in presenza di resti di metallo nel legno, la polvere di legno nel sacchetto filtro dell'aspirapolvere può incendiarsi. Ciò può succedere in particolare se la polvere di legno è mescolata a resti di vernice o altre sostanze chimiche e il materiale si è surriscaldato dopo un lungo tempo di lavorazione. Evitare pertanto assolutamente il surriscaldamento del materiale e dell'apparecchio. Prima di fare pausa svuotare sempre il sacchetto filtro dell'aspirapolvere.

- Utilizzare sempre un dispositivo di aspirazione della polvere.
- Provvedere a una buona ventilazione del luogo di lavoro.
- Rispettare le norme vigenti nel paese d'impiego inerenti ai materiali da lavorare.

## Allacciamento dell'aspirazione polveri

- ◆ Inserire l'aspirazione polveri **6** sotto l'apparecchio e fissarla con la vite **9** all'apparecchio.
- ◆ Collocare l'adattatore angolare **7** sull'aspirazione polveri **6**.  
L'adattatore angolare **7** può essere ruotato di 180°.

## Selezione dell'utensile

### NOTA

- L'alloggiamento universale con facile cambio utensile è adatto per accessori comuni.

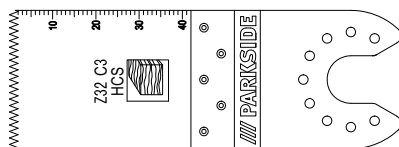

Lama di taglio a immersione HCS 32 mm

### Materiali

legno, plastica, gesso e altri materiali morbidi

### Impiego

- Tranciature e tagli a immersione
- Taglio vicino al bordo, anche in zone difficilmente accessibili

Esempio Taglio di cavità su pareti in materiali leggeri.

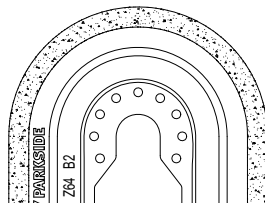

Lama di taglio diamantata

### Materiali

Colla per piastrelle, giunti per piastrelle

### Impiego

- Quando si sostituiscono piastrelle danneggiate, rimuovere i resti di materiale, per esempio colla per piastrelle
- Rimozione tramite fresatura di massa per la sigillatura di giunti da piastrelle a muro e a pavimento.

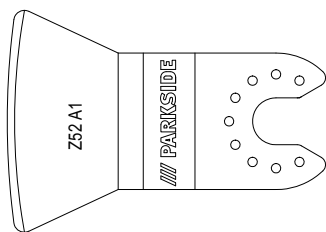

Coltello per raschiare

### Materiali

Resti di malta/calcestruzzo, colla per piastrelle/tappeti, resti di vernice/silicone

### Impiego

- Rimozione di resti di materiale, per esempio resti di colla per tappeti sul pavimento.

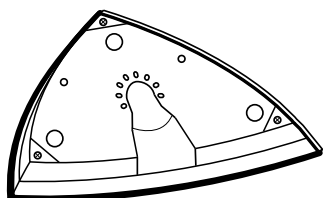

Piano abrasivo

### Materiali

Legno e metallo (fogli abrasivi 21 compresi nel volume di fornitura), legno\*, metallo\*

\* in funzione del foglio abrasivo

### Impiego

- Levigatura su bordi e zone difficilmente accessibili.

### Applicazione del foglio abrasivo sul piano abrasivo

- ◆ Collocare il foglio abrasivo 21 al centro del piano abrasivo 17.

### Sostituzione dell'utensile

#### NOTA

- Se si desidera utilizzare il dispositivo di aspirazione della polvere, lo si deve allacciare prima del montaggio della sostituzione dell'utensile (vedi capitolo "Allacciamento dell'aspirazione della polvere").

### ⚠ AVVERTENZA! PERICOLO DI LESIONI!

- Prima di eseguire qualsiasi lavoro sull'elettro-utensile, estrarre sempre la batteria dall'apparecchio.
- ◆ Rimuovere un eventuale utensile già montato. A tale scopo ribaltare la leva per sbloccaggio utensile 1 verso l'alto.
- ◆ Infilare l'utensile (per es. la lama di taglio a immersione 16) sull'apposito alloggiamento.

#### NOTA

- Gli utensili possono essere infilati sull'alloggiamento in una qualsiasi posizione del reticolo.
- ◆ Fissare nuovamente l'utensile premendo di nuovo la leva per sbloccaggio utensile 1 verso il basso.
- Accertarsi che l'utensile sia correttamente inserito. Utensili inseriti in modo scorretto o non fissati saldamente potrebbero staccarsi durante in funzionamento e ferire l'operatore.

## Messa in funzione

### Accensione/spengimento

#### Accensione

- ◆ Per accendere l'apparecchio spingere l'interruttore ON/OFF 2 in avanti. La spia di lavoro LED 11 si accende all'avvio dell'apparecchio e consente in tal modo l'illuminazione dell'area di lavoro quando l'illuminazione dell'ambiente non è favorevole.

#### Spegnimento

- ◆ Per accendere l'apparecchio spingere l'interruttore ON/OFF 2 all'indietro.

## Preselezione della frequenza delle oscillazioni

- ◆ Con la rotella di regolazione preselezione frequenza delle oscillazioni **8** selezionare la frequenza delle oscillazioni necessaria. Livello 1: frequenza delle oscillazioni bassa  
Livello 6: frequenza delle oscillazioni alta

### NOTA

- ▶ La frequenza delle oscillazioni necessaria dipende dal materiale da lavorare e dalle condizioni di lavoro e può essere rilevata tramite tentativi pratici.

## Manutenzione e pulizia



### ATTENZIONE! PERICOLO DI LESIONI!!

**Prima di qualsiasi lavoro sull'apparecchio, rimuovere la batteria.**

- Non utilizzare oggetti acuminati per la pulizia dell'apparecchio. Impedire la penetrazione di liquidi all'interno dell'apparecchio. Altrimenti l'apparecchio si potrebbe danneggiare.
- Pulire regolarmente l'apparecchio, preferibilmente sempre subito dopo aver terminato il lavoro.
- Per la pulizia dell'alloggiamento, utilizzare un panno asciutto. Non utilizzare mai benzina, solventi o detersivi in grado di attaccare la plastica.
- Per la pulizia accurata dell'apparecchio è necessario un aspirapolvere.
- Le aperture di aerazione devono essere sempre libere.
- Eliminare la polvere più attaccata con un pennello.
- Se si intende conservare la batteria agli ioni di litio per un periodo prolungato, occorre controllare periodicamente la sua carica. La carica ottimale è compresa tra il 50% e l'80%. Si consiglia di conservare la batteria in un luogo fresco e asciutto.

### NOTA

- ▶ I pezzi di ricambio non indicati (come ad es. spazzole di carbone, interruttori e batteria di riserva) possono essere ordinati tramite la nostra hotline di assistenza.

## Garanzia della Kompernass Handels GmbH

Egregio Cliente,

Questo apparecchio ha una garanzia di 3 anni dalla data di acquisto. Qualora questo prodotto presentasse vizi, Le spettano diritti legali nei confronti del venditore del prodotto. La garanzia qui di seguito descritta non costituisce alcun limite a tali diritti legali.

### Condizioni di garanzia

Il periodo di garanzia decorre dalla data di acquisto. Si prega di conservare bene lo scontrino di cassa. Quest'ultimo è necessario come prova d'acquisto.

Qualora entro tre anni a partire dalla data d'acquisto del prodotto si presentasse un difetto del materiale o di fabbricazione, provvederemo a nostra discrezione a riparare o a sostituire gratuitamente il prodotto oppure a rimborsare il prezzo d'acquisto. Questa prestazione di garanzia ha come presupposto che l'apparecchio guasto e la prova d'acquisto (scontrino di cassa) vengano presentati entro il termine di tre anni e che si descriva per iscritto in cosa consiste il difetto e quando si è evidenziato.

Se il vizio rientra nell'ambito della nostra garanzia, il Suo prodotto verrà riparato o sostituito da uno nuovo. Con la riparazione o la sostituzione del prodotto non decorre un nuovo periodo di garanzia.

I pacchi batteria della serie X 12 V e X 20 V Team hanno una garanzia di 3 anni dalla data di acquisto.

## Periodo di garanzia e diritti legali di rivendicazione di vizi

Il periodo di garanzia non viene prolungato da interventi in garanzia. Ciò vale anche per le parti sostituite e riparate. Danni e vizi eventualmente già presenti al momento dell'acquisto devono venire segnalati immediatamente dopo che l'apparecchio è stato disimballato. Le riparazioni eseguite dopo la scadenza del periodo di garanzia sono a pagamento.

### Ambito della garanzia

L'apparecchio è stato prodotto con cura secondo severe direttive qualitative e debitamente collaudato prima della consegna.

La prestazione in garanzia vale per difetti del materiale o di fabbricazione. Questa garanzia non si estende a componenti del prodotto esposti a normale logorio, che possono pertanto essere considerati come componenti soggetti a usura o a danni che si verificano su componenti delicati, come ad es. interruttori o parti realizzate in vetro.

Questa garanzia decade se il prodotto è stato danneggiato oppure utilizzato o sottoposto a interventi di manutenzione in modo non conforme. Per un utilizzo adeguato del prodotto si devono rigorosamente rispettare tutte le istruzioni esposte nel manuale di istruzioni per l'uso. Si devono assolutamente evitare modalità di utilizzo e azioni che il manuale di istruzioni per l'uso sconsiglia o da cui esso mette in guardia.

Il prodotto è destinato esclusivamente all'uso domestico e non a quello commerciale. La garanzia decade in caso di impiego improprio o manomissione, uso della forza e interventi non eseguiti dalla nostra filiale di assistenza autorizzata.

### Il periodo di garanzia non si applica nei seguenti casi

- normale usura della capacità della batteria
- uso commerciale del prodotto
- danneggiamento o modifica del prodotto da parte del cliente
- mancata osservanza delle prescrizioni di sicurezza e manutenzione, errori di utilizzo
- danni derivanti da eventi naturali

## Trattamento dei casi di garanzia

Per garantire una rapida evasione della Sua richiesta, La preghiamo di seguire le seguenti istruzioni:

- Tenga a portata di mano per qualsiasi richiesta lo scontrino di cassa e il codice dell'articolo (IAN) 385628\_2107 come prova di acquisto.
- Il codice dell'articolo è riportato sulla targhetta identificativa o su un'incisione presenti sul prodotto, sul frontespizio del manuale di istruzioni (in basso a sinistra) o su un adesivo applicato alla parte posteriore o inferiore del prodotto.
- Qualora si presentassero malfunzionamenti o altri tipi di vizi, contatti innanzitutto il reparto assistenza clienti qui di seguito indicato **telefonticamente** o via **e-mail**.
- Una volta che il prodotto è stato registrato come difettoso, lo può poi spedire a nostro carico, provvedendo ad allegare la prova di acquisto (scontrino di cassa), una descrizione del vizio e l'indicazione della data in cui si è presentato, all'indirizzo del servizio di assistenza clienti che Le è stato comunicato.



Sul sito [www.lidl-service.com](http://www.lidl-service.com) è possibile scaricare questo e molti altri manuali di istruzioni, filmati sui prodotti e software d'installazione.

Con questo codice QR si giunge direttamente al sito dell'assistenza clienti Lidl ([www.lidl-service.com](http://www.lidl-service.com)) e con la digitazione del codice articolo (IAN) 385628\_2107 si può aprire il manuale di istruzioni di proprio interesse.

**⚠ AVVERTENZA!**

- ▶ Far riparare gli apparecchi dal centro di assistenza o da un elettricista specializzato e solo con pezzi di ricambio originali. In tal modo si garantisce la sicurezza dell'apparecchio.
- ▶ Fare eseguire sempre la sostituzione della spina o del cavo dal produttore dell'apparecchio o dal relativo centro di assistenza. In tal modo si garantisce la sicurezza dell'apparecchio.

**Assistenza**

**IT Assistenza Italia**  
 Tel.: 02 36003201  
 E-Mail: [kompernass@lidl.it](mailto:kompernass@lidl.it)  
 IAN 385628\_2107

**Importatore**

Badi che il seguente indirizzo non è quello del servizio di assistenza clienti. Contatti innanzitutto il servizio di assistenza clienti indicato.

KOMPERNASS HANDELS GMBH  
 BURGSTRASSE 21  
 44867 BOCHUM  
 GERMANIA  
[www.kompernass.com](http://www.kompernass.com)

**Smaltimento**



L'imballaggio è costituito da materiali ecocompatibili che possono essere smaltiti tramite gli appositi centri di raccolta e riciclaggio.



**Non smaltire gli elettrodomestici assieme ai normali rifiuti domestici!**

In base alla Direttiva europea 2012/19/EU, gli elettrodomestici usati devono essere raccolti separatamente e conferiti a un centro per il riciclaggio ecologico.



**Non smaltire le batterie assieme ai normali rifiuti domestici!**

Le batterie difettose o esauste devono essere riciclate in base alla direttiva 2006/66/EC. Riconsegnare il pacco batteria e/o l'apparecchio presso gli appositi centri di raccolta.

Per le possibilità di smaltimento relative agli elettrodomestici/pacchi batterie usati, informarsi presso il municipio o l'amministrazione comunale di residenza.



Smaltire l'imballaggio conformemente alle norme di tutela ambientale. Tenere conto dei codici presenti sui vari materiali di imballaggio ed eventualmente separare i materiali effettuando una raccolta differenziata. I materiali di imballaggio presentano codici costituiti da abbreviazioni (a) e numeri (b) con il seguente significato: 1-7: materie plastiche, 20-22: carta e cartone, 80-98: materiali compositi.



Per lo smaltimento del prodotto una volta che ha terminato la sua funzione, informarsi presso l'amministrazione comunale.



Il prodotto è riciclabile, soggetto ad una responsabilità estesa del produttore e va differenziato.



## Traduzione della dichiarazione di conformità originale

La Società KOMPERNASS HANDELS GMBH, responsabile della documentazione:  
Sig. Semi Uguzlu, BURGSTR. 21, 44867 BOCHUM, GERMANIA, dichiara con la presente che questo prodotto è conforme alle norme, ai documenti normativi e alle direttive CE seguenti:

**Direttiva macchine** (2006/42/EC)

**Direttiva CE bassa tensione** (2014/35/EU, solo caricabatteria)

**Compatibilità elettromagnetica** (2014/30/EU)

**Direttiva RoHS** (2011/65/EU)\*

\* Il produttore è il responsabile esclusivo del rilascio di questa dichiarazione di conformità. L'oggetto della dichiarazione sopra descritto soddisfa le prescrizioni della Direttiva 2011/65/EU del Parlamento Europeo e del Consiglio Europeo dell'8 giugno 2011 sulla restrizione dell'uso di determinate sostanze pericolose nelle apparecchiature elettriche ed elettroniche.

### Norme armonizzate utilizzate

EN 62841-1:2015

EN 62841-2-4:2014

EN IEC 55014-1:2021

EN IEC 55014-2:2021

EN 61000-3-3:2013/A1:2019

EN IEC 61000-3-2:2019

EN 60335-2-29:2004/A11:2018

EN 60335-1:2012/A2:2019

EN 62233:2008

EN IEC 63000:2018

**Tipo/denominazione dell'apparecchio:** Elettroutensile multiuso ricaricabile PAMFW 12 D4

**Anno di produzione:** 12-2021

**Numero di serie:** IAN 385628\_2107

Bochum, 03/12/2021



Semi Uguzlu

- Direttore qualità -

Con riserva di modifiche tecniche volte al miglioramento del prodotto.

## Ordinazione di una batteria di ricambio



Se si desidera ordinare una batteria di ricambio per il proprio apparecchio, lo si può fare comodamente via Internet sul sito [www.kompernass.com](http://www.kompernass.com) o telefonicamente.

Dato che le scorte sono limitate, questo articolo potrebbe esaurirsi entro breve tempo.

### NOTA

- In alcuni paesi non è possibile ordinare online i pezzi di ricambio. In questo caso, contattare l'hotline di assistenza.

### Ordine telefonico

**IT** Assistenza Italia Tel.: 02 36003201

Per garantire un'elaborazione rapida dell'ordine, tenere a portata di mano il numero di articolo (IAN 385628\_2107) dell'apparecchio. Il codice di articolo è indicato sulla targhetta di modello nonché sulla pagina di copertina di questo manuale di istruzioni.

# Tartalomjegyzék

<b>Bevezető</b> .....	<b>144</b>
Rendeltetésszerű használat .....	144
Felszereltség .....	144
A csomag tartalma .....	144
Műszaki adatok .....	144
<b>Általános biztonsági utasítások elektromos kéziszerszámokhoz</b> .....	<b>145</b>
1. Munkahelyi biztonság .....	145
2. Elektromos biztonság .....	146
3. Személyi biztonság .....	146
4. Az elektromos kéziszerszám használata és kezelése .....	147
5. Az akkumulátoros kéziszerszám használata és kezelése .....	147
6. Szerviz .....	148
Csiszológépre vonatkozó készülék-specifikus biztonsági előírások .....	148
Töltővel kapcsolatos biztonsági előírások .....	148
Munkavégzésre vonatkozó tudnivalók .....	149
<b>Üzembe helyezés előtt</b> .....	<b>149</b>
Akkumulátor-telep kivétele/feltöltése/behelyezése .....	149
Akkumulátor állapotának ellenőrzése .....	149
Por-/forgács-elszívás .....	150
Porelszívó csatlakoztatása .....	150
Cserélhető szerszám kiválasztása .....	150
Csiszolólap felhelyezése a csiszolólemeze .....	151
Cserélhető szerszám cseréje .....	151
<b>Üzembe helyezés</b> .....	<b>151</b>
Be-/kikapcsolás .....	151
Rezgésszám kiválasztása .....	152
<b>Karbantartás és tisztítás</b> .....	<b>152</b>
<b>Ártalmatlanítás</b> .....	<b>152</b>
<b>Jótállási tájékoztató</b> .....	<b>153</b>
<b>Az eredeti megfelelőségi nyilatkozat fordítása</b> .....	<b>155</b>
<b>Póttakkumulátor rendelése</b> .....	<b>156</b>
Telefonos rendelés .....	156

## AKKUS MULTIFUNKCIÓS SZERSZÁM PAMFW 12 D4

### Bevezető

Gratulálunk új készüléke megvásárlásához. Vásárlásával kiváló minőségű termék mellett döntött. A használati útmutató a termék része. Fontos tudnivalókat tartalmaz a biztonságra, használatra és ártalmatlanításra vonatkozóan. A termék használata előtt ismerkedjen meg valamennyi használati útmutatóval és biztonsági figyelmeztetéssel. Csak a leírtak szerint és a megadott célokra használja a készüléket. A termék harmadik személynek történő továbbadása esetén adja át a termékhez tartozó valamennyi leírást is.

### Rendeltetésszerű használat

A készülék fűrészelésre, vágásra és csiszolásra használható. Elsősorban az alábbi anyagokat lehet megmunkálni vele: Fa, műanyag, szárazépítő elemek, könnyű- és színesfémek, rögzítőelemek (pl. szeg, csavarok) és csempék. Különösen alkalmas a szegélyközeli és szűk helyen végzett munkákhoz. A készülék minden más felhasználása rendeltetésellenesnek minősül és jelentős balesetveszélyt okozhat. A gép nem ipari használatra készült.

### Felszereltség

- 1 Szerszám-kireteszelő kar
- 2 BE/KI kapcsoló
- 3 Akkumulátor-kijelző LED
- 4 Kireteszelő gombok
- 5 Akkumulátor-telep\*
- 6 Porelszívó (2 részes)
- 7 Könyökadapter
- 8 Rezgésszám-kiválasztó szabályozókerék
- 9 Csavar
- 10 Szellőzőnyílás
- 11 LED-munkafény

- 12 Feszítőcsavar
- 13 Gyűrűcsatlakozó
- 14 Kaparó 52 mm
- 15 Gyémánt fűrészlap 64 mm
- 16 HCS merülőfűrészlap 32 mm
- 17 Csiszolólemez
- 18 Töltésszintjelző LED
- 19 Ellenőrző LED
- 20 Gyorstöltő\*
- 21 Csiszolólappok

### A csomag tartalma

- 1 akkus multifunkciós zerszám
- 1 delta-csiszolólemez
- 6 csiszolólemez, 80 mm peremméret (60/80/120)
- 1 kaparó 52 mm
- 1 HCS merülőfűrészlap 32 mm
- 1 gyémánt fűrészlap 64 mm
- 1 porelszívó (2 részes)
- 1 hordtáska
- 1 használati útmutató

### Műszaki adatok

#### Akkumulátoros többfunkciós kéziszerszám PAMFW 12 D4

Névleges feszültség	12 V --- (egyenáram)
Fordulatszabályozó elektronika	$n_0$ 5000–20000 min <sup>-1</sup>
Oscillációs szög	3,2°

#### Akkumulátor PAKK 12 A1 \*

Típus	LÍTIUM-ION
Névleges feszültség	12 V --- (egyenáram)
Kapacitás	2000 mAh

#### Akkumulátor gyorsöltő PLGK 12 A1 \*

#### BEMENET/input

Névleges feszültség	220–240 V ~, 50–60 Hz (váltóáram)
Teljesítményfelvétel	50 W

## KIMENET/output

Névleges feszültség	12 V $\text{---}$ (egyenáram)
Töltőáram	2,4 A
Töltési idő	kb. 60 min
Biztosíték (belső)	2 A $\frac{TZA}{\text{---}}$
Védelmi osztály	II/ $\square$ (dupla szigetelés)

\* AKKU ÉS TÖLTŐKÉSZÜLÉK NÉLKÜL

## Zaj- és rezgésinformációk

A zaj mért értéke az EN 62841 szabvány szerint került meghatározásra. Az elektromos kéziszerszám A-súlyozott zajszintjének jellemző értéke:

### Zajkibocsátási érték

Hangnyomásszint	$L_{pA} = 76,9$ dB (A)
Bizonytalansági érték	$K_{pA} = 3$ dB
Hangerőszint	$L_{WA} = 87,9$ dB (A)
Bizonytalansági érték	$K_{WA} = 3$ dB

### Viseljen hallásvédőt!

**Rezgés összértéke** (három irány vektorösszege), az EN 62841 szabvány szerint mérve:

### Csiszolás

Rezgés kibocsátási érték	$a_h = 1,388$ m/s <sup>2</sup>
Bizonytalansági érték	$K = 1,5$ m/s <sup>2</sup>

## MEGJEGYZÉS

- ▶ A megadott rezgés-kibocsátási értékek és a megadott zajkibocsátási értékek szabványos mérési eljárással lettek meghatározva és felhasználhatók az elektromos szerszámok egymással való összehasonlítására.
- ▶ A megadott rezgés összértékek és zajkibocsátási szintek a terhelés előzetes megbeszüléséhez is felhasználhatók.

## ⚠ FIGYELMEZTETÉS!

- ▶ A rezgés-kibocsátási érték és zajkibocsátási szint az elektromos kéziszerszám tényleges használata során a megadott értékektől eltérhet annak függvényében, hogy miként és hogyan használja az elektromos készüléket, és különösen, hogy milyen fajta munkadarabon dolgozik.

## ⚠ FIGYELMEZTETÉS!

- ▶ Próbálja a terhelést a lehető legalacsonyabb szinten tartani. A rezgésterhelés csökkenthető például kesztyű viselésével a szerszám használata során, illetve a munkaidő korlátozásával. Ebben az esetben a működési ciklus minden részét figyelembe kell venni (például amikor az elektromos kéziszerszám ki van kapcsolva, és amikor bár be van kapcsolva, de terhelés nélkül fut).



## Általános biztonsági utasítások elektromos kéziszerszámokhoz



## ⚠ FIGYELMEZTETÉS!

- ▶ Tanulmányozza az elektromos kéziszerszámhoz tartozó összes biztonsági figyelmeztetést, utasítást, ábrát és műszaki adatot. Az alábbi utasítások figyelmen kívül hagyása áramütést, tüzet és/vagy súlyos sérüléseket okozhat.

## Örizz meg az összes biztonsági előírást és utasítást későbbi használatra.

A biztonsági előírásokban használt „elektromos kéziszerszám” kifejezés hálózatról (hálózati vezetéken át) üzemeltetett elektromos kéziszerszámokra vagy akkumulátoros elektromos kéziszerszámokra (hálózati vezeték nélkül) vonatkozik.

## 1. Munkahelyi biztonság

- Tartsa tisztán és jól megvilágítva a munkaterületét.** A rendtelenség és a rosszul megvilágított munkaterület balesetet okozhat.
- Ne dolgozzon az elektromos kéziszerszámmal olyan robbanásveszélyes környezetben, ahol gyúlékony folyadékok, gázok vagy porok vannak.** Az elektromos kéziszerszámok szikráznak, a szikra pedig meggyújthatja a port vagy gőzöket.
- Az elektromos kéziszerszám használata közben ne engedjen közel gyermekeket és más személyeket.** Ha elterelik a figyelmét, elveszítheti uralmát az elektromos kéziszerszám felett.

## 2. Elektromos biztonság

- a) Az elektromos kéziszerszám csatlakozódugójának illeszkednie kell a csatlakozóaljzatba. A csatlakozót semmilyen módon nem szabad megváltoztatni. A földelt elektromos kéziszerszámokat ne használja adapterrel. A nem módosított csatlakozó és a megfelelő csatlakozóaljzat használata csökkenti az áramütés veszélyét.
- b) Ügyeljen arra, hogy teste ne érintkezzen földelt felülettel, mint például csővezeték, fűtőtest, tűzhely vagy hűtőszekrény felületével. Az áramütés kockázata nagyobb, ha a teste földelve van.
- c) Óvja az elektromos kéziszerszámot esőtől vagy nedves környezettől. Növeli az áramütés kockázatát, ha víz kerül az elektromos kéziszerszámba.
- d) Ne használja a csatlakozóvezetékét rendeltetésellenes célra, ne hordozza és ne akassza fel az elektromos kéziszerszámot a kábelnél fogva és ne a vezetéknél fogva húzza ki a csatlakozódugót az aljzatból. Tartsa távol a csatlakozóvezetékét hőtől, olajtól, éles szegélyektől vagy mozgó alkatrészekről. A sérült vagy összezsugorodott csatlakozóvezeték növeli az áramütés kockázatát.
- e) Ha a szabadban dolgozik az elektromos kéziszerszámmal, akkor csak olyan hosszabbító vezetékeket használjon, ami kültéren is engedélyezett. A kültéri használatra alkalmas hosszabbító kábellel csökkentheti az áramütés veszélyét.
- f) Ha az elektromos kéziszerszám nedves helyen történő használata elkerülhetetlen, akkor használjon hibaáram védőkapcsolót. A hibaáram védőkapcsoló használata csökkenti az áramütés veszélyének kockázatát.

## 3. Személyi biztonság

- a) Legyen figyelmes, ügyeljen arra, amit csinál és megfontoltan végezze a munkát az elektromos kéziszerszámmal. Ne használjon elektromos kéziszerszámot, ha fáradt, vagy ha kábítószert, alkoholt vagy gyógyszer hatása alatt áll. Az elektromos kéziszerszám használatakor már egy pillanatnyi figyelmen kívül hagyás is komoly sérüléseket okozhat.
- b) Viseljen egyéni védőeszközt és mindig vegyen fel védőszemüveget. Az elektromos kéziszerszám jellegének és alkalmazásának megfelelő egyéni védőeszköz, például pormaszok, csúszásgátló biztonsági cipő, védősisak vagy fülvédő csökkenti a személyi sérülések veszélyét.
- c) Előzze meg a készülék véletlenszerű bekapcsolását. Győződjön meg arról, hogy az elektromos kéziszerszám ki van kapcsolva, mielőtt a villamos hálózatra és/vagy az akkumulátorra csatlakoztatja, illetve kézbe veszi vagy viszi. Balesetet okozhat, ha az elektromos kéziszerszám hordozása közben az ujjja a kapcsolón van vagy az elektromos kéziszerszám már bekapcsolt állapotban van, amikor csatlakoztatja az áramellátásra.
- d) Távolítsa el a beállításához használt szerszámokat vagy csavarkeyket az elektromos kéziszerszám bekapcsolása előtt. Az elektromos kéziszerszám forgó részében maradt szerszám vagy kulcs balesetet okozhat.
- e) Kerülje a normálistól eltérő testtartást. Vegyen fel biztonságos álló helyzetet és tartsa meg folyamatosan az egyensúlyát. Ily módon váratlan helyzetekben is jobban úrrá tud lenni az elektromos kéziszerszámon.
- f) Viseljen alkalmas ruházatot. Ne viseljen bő ruházatot vagy ékszert. Tartsa távol a haját és ruháját a mozgó részekről. A laza ruházat, az ékszer vagy a hosszú haj beleakadhat a mozgó részekbe.
- g) Amennyiben a készülékhez porszívó és pörgyűjtő berendezés is szerelhető, akkor ezeket csatlakoztatni és megfelelően használni kell. A porszívó alkalmazása csökkentheti a por általi veszélyeztetést.

h) Ne gondolja, hogy biztonságban van és ne hagyja figyelmen kívül az elektromos kéziszerszámokra vonatkozó biztonsági előírásokat akkor sem, ha többszöri használat után jól ismeri az elektromos kéziszerszám használatát. A figyelmetlen használat a másodperc töredéke alatt súlyos sérüléseket okozhat.

#### 4. Az elektromos kéziszerszám használata és kezelése

- a) Ne terhelje túl az elektromos kéziszerszámot. A munkájának megfelelő elektromos kéziszerszámot használja. A megfelelő elektromos kéziszerszámmal jobban és biztonságosabban tud dolgozni a megadott teljesítmény-tartományban.
- b) Ne használjon olyan elektromos kéziszerszámot, amelyiknek hibás a kapcsolója. Ha az elektromos kéziszerszámot már nem lehet be- és kikapcsolni, akkor a használata veszélyes és meg kell javíttatni.
- c) Húzza ki a hálózati csatlakozódugót a csatlakozóaljzatból és/vagy távolítsa el a levehető akkumulátort, mielőtt beállításokat végez a készüléken, betétszerszámokat cserél vagy az elektromos kéziszerszámot elteszi. Ezzel a megelőző biztonsági intézkedéssel megakadályozható az elektromos kéziszerszám véletlen bekapcsolása.
- d) A nem használt elektromos kéziszerszámot gyermekektől elzárva tárolja. Ne engedje, hogy olyan személyek használják az elektromos kéziszerszámot, akik nem ismerik annak használatát vagy nem olvasták az erre vonatkozó utasításokat. Az elektromos kéziszerszámok veszélyesek, ha tapasztalatlan személyek használják azokat.
- e) Gondosan ápolja az elektromos kéziszerszámokat és a betétszerszámokat. Ellenőrizze, hogy a mozgó részek tökéletesen működnek és nincsenek beszorulva, részei nincsenek eltörve vagy olyannyira megsérülve, hogy az befolyásolná az elektromos kéziszerszám működését. Az elektromos kéziszerszám használata előtt javíttassa meg a sérült részeket. Sok balesetet a rosszul karbantartott elektromos kéziszerszámok okoznak.

- f) A vágószerszámokat tartsa mindig élesen és tisztán. A gondosan karbantartott éles vágóeszközök kisebb valószínűséggel szorulnak be és könnyebben irányíthatók.
- g) Az elektromos kéziszerszámot, a betétszerszámokat stb. a használati utasításoknak megfelelően használja. Vegye figyelembe a munkakörülményeket és az elvégzendő feladatot. Az elektromos kéziszerszám nem rendeltetésszerű használata veszélyes helyzeteket teremthet.
- h) A markolatokat és fogófelületeket tartsa szárazon, tisztán és olaj- illetve zsírmentesen. A csúszós markolatok és fogófelületek nem teszik lehetővé az elektromos kéziszerszám biztonságos használatát és irányítását váratlan helyzetekben.

#### 5. Az akkumulátoros kéziszerszám használata és kezelése

- a) Az akkumulátort csak a gyártó által ajánlott töltővel töltsse. Olyan töltő esetén, amely egy bizonyos típusú akkumulátor töltésére alkalmas, tűzveszély áll fenn, ha másfajta akkumulátorral használják.
- b) Csak az elektromos kéziszerszámba való akkumulátort használja. Más akkumulátorok használata sérülést okozhat és tűzveszélyes.
- c) A nem használt akkumulátort tartsa megfelelő távolságban gémparkosoktól, érméktől, kulcsoktól, szögektől, csavaroktól vagy más apró fémtárgyaktól, amelyek rövidzárlatot okozhatnak. Az akkumulátor érintkezői közötti rövidzárlat égési sérülést vagy tüzet okozhat.
- d) Helytelen alkalmazás esetén folyadék szivároghat ki az akkumulátorból. Ne érjen hozzá. Ha véletlenül mégis hozzáér, öblítse le vízzel. Ha a folyadék a szembe kerül, forduljon orvoshoz. A kiszívárgó akkumulátorfolyadék bőrirritációt vagy égési sérülést okozhat.
- e) Ne használjon sérült vagy módosított akkumulátort. A sérült vagy módosított akkumulátorok kiszámíthatatlanul viselkedhetnek és tüzet, robbanást vagy sérülést okozhatnak.
- f) Ne tegye ki az akkumulátort tűznek vagy magas hőmérsékletnek. Tűz vagy 130 °C (265 °F) feletti hőmérséklet robbanást okozhat.

- g) Kövesse a töltésre vonatkozó utasításokat, és soha ne töltsön az akkumulátort és az akkumulátoros kéziszerszámot a használati útmutatóban megadott hőmérséklet-tartományon kívül. A helytelen töltés és a megengedett hőmérséklet-tartományon kívüli töltés tönkre teheti az akkumulátort és növeli a tűzveszélyt.



**VIGYÁZAT! ROBBANÁSVESZÉLY!**

Soha ne töltsön fel egyszer használatos elemeket.



Védje az akkumulátort

hőségétől, például tartós napsütéstől, tűztől, víztől és nedvességtől. Robbanásveszély áll fenn.

**6. Szerviz**

- a) Az elektromos kéziszerszámot csak képzett szakemberrel és csak eredeti cserealkatrészekkel javíttassa. Ezzel biztosítható az elektromos kéziszerszám hosszan tartó és biztonságos működése.
- b) Soha ne végezzen karbantartást sérült akkumulátorokon. Az akkumulátorok karbantartását csak a gyártó vagy hivatalos vevőszolgálatok végezhetik.

**Csiszológépre vonatkozó készülék-specifikus biztonsági előírások**

**⚠ FIGYELMEZTETÉS!**

- Az ólomtartalmú festékek, bizonyos fajtájú és fémek, valamint ehhez hasonló anyagok porai károsak lehetnek az egészségre.
- Az említett porok érintése vagy belégzése veszélyes lehet a kezelő vagy a közelben tartózkodó személyek számára.
- Viseljen védőszemüveget és porvédő maszkot!

**⚠ FIGYELMEZTETÉS!**

- Ne használjon olyan kiegészítőket, amelyeket a PARKSIDE nem ajánlott. Ez áramütést és tüzet okozhat.

**Töltővel kapcsolatos biztonsági előírások**

- A készüléket 8 éves kor feletti gyermekek és csökkent fizikai, érzékszervi vagy szellemi képességű vagy tapasztalattal, illetve tudással nem rendelkező személyek felügyelet mellett használhatják, ha felvilágosították őket a készülék biztonságos használatáról és megértették az ebből eredő veszélyeket. Gyermekek nem játszhatnak a készülékkel. Tisztítást és a felhasználó által végzendő karbantartást felügyelet nélküli gyermekek nem végezhetnek.
- A veszélyek elkerülése érdekében a sérült csatlakozóvezetékét a gyártónak, a gyártó vevőszolgálatának vagy hasonló szakképzett személynek kell kicserélnie.



A töltő kizárólag beltéri használatra alkalmas.

**⚠ FIGYELMEZTETÉS!**

- Ne használja a készüléket sérült kábellel, hálózati kábellel vagy hálózati csatlakozódugóval. A sérült hálózati kábel az áramütés veszélye miatt életveszélyes.

**⚠ FIGYELEM!**

- ▶ Ez a töltő csak az alábbi akkumulátorokkal használható: PAK 12 A1/PAPK 12 A2/PAPK 12 A3/PAPK 12 B1/PAPK 12 C1.
- ▶ A kompatibilis akkumulátorok aktuális listája a [www.lidl.de/akku](http://www.lidl.de/akku) oldalon található.



## Munkavégzésre vonatkozó tudnivalók

### Munkaelv

Az oszcilláló hajtás a cserélhető szerszámot percenként 5000-20000 alkalommal lengeti ide-oda. Ez még a legszűkebb helyen is pontos munkát tesz lehetővé.

### Fűrészelés/vágás

- Csak ép és kifogástalan fűrészlapot használjon. Az elhajlott, életlen vagy más módon sérült fűrészlapok eltérhetnek.
- Könnyű építőanyagok fűrészelése esetén vegye figyelembe a jogszabályi rendelkezéseket és az anyaggyártó ajánlásait.
- Merülőfűrészeléssel csak fát, gipszkartont vagy ezekhez hasonló anyagokat szabad megmunkálni!

### Csiszolás

- Ügyeljen az egyenletes rányomásra, így megnövelheti a csiszolólapok **21** élettartamát.

## Üzembe helyezés előtt

### Akkumulátor-telep kivétele/feltöltése/behelyezése

#### VIGYÁZAT!

- ▶ Mindig húzza ki a hálózati csatlakozódugót, mielőtt az akkumulátor-telepet **5** kiveszi a töltőből vagy behelyezi.

#### TUDNIVALÓ

- ▶ Az akkumulátor részben feltöltve kerül kiszállításra. Ideális esetben teljesen töltsse fel az akkumulátort használat előtt. A Li-Ion akkumulátorokat bármikor feltöltheti, anélkül hogy csökkenne az élettartamuk. A töltés megszakítása nem károsítja az akkumulátort.

#### TUDNIVALÓ

- ▶ Soha ne töltsse az akkumulátor-telepet akkor, ha a környezeti hőmérséklet 10 °C alatt vagy 40 °C felett van. A lítium-ion akkumulátor hosszabb tárolása esetén rendszeresen ellenőrizni kell az akkumulátor töltöttségét. Az optimális töltöttségi állapot 50% és 80% között van. Hűvös, száraz helyen, 0 °C és 50 °C közötti környezeti hőmérsékleten kell tárolni.

1. Az akkumulátor-telep **5** kivételéhez nyomja meg a kireteszelő gombokat **4** és húzza ki az akkumulátor-telepet **5** a készülékből.
2. Helyezze be az akkumulátor-telepet **5** a gyors-töltőbe **20**.
3. Csatlakoztassa a hálózati csatlakozódugót a csatlakozóaljzatba. Az ellenőrző LED **19** pirosan világít.
4. A zöld töltésszintjelző LED **18** azt jelzi, hogy a töltési folyamat lezárult és az akkumulátor-telep **5** üzemkész.
5. Helyezze be az akkumulátor-telepet **5** a készülékbe.

### Akkumulátor állapotának ellenőrzése

- ◆ Az akkumulátor állapotának ellenőrzéséhez nyomja meg a BE/KI kapcsolót **2** (lásd a fő képet is). Az állapot, illetve a fennmaradó teljesítmény az alábbiak szerint jelenik meg az akkumulátor-kijelző LED-en **3**:  
 PIROS/NARANCSSÁRGA/ZÖLD = maximális töltés  
 PIROS/NARANCSSÁRGA = közepes töltés  
 PIROS = gyenge töltés - akkumulátor töltése szükséges

## Por-/forgács-elszívás

Azbesztartalmú anyagokat nem szabad megmunkálni. Az azbeszt rákkeltőnek számít.

### ⚠ FIGYELMEZTETÉS! TŰZVESZÉLY!

- Tűzveszély áll fenn olyan elektromos készülékekkel végzett munka során, melyek porelszívó berendezésen keresztül a porszívóhoz csatlakoztathatók! Kedvezőtlen feltételek mellett - pl. szikrázás, fában található fém vagy fémmaradványok csiszolásakor - a fűrészpor meggyulladhat a porszívó porzsákjában. Ez különösen akkor történhet meg, ha a fapor festékmaradvánnyal vagy egyéb vegyi anyaggal keveredik és a csiszolt anyag hosszú megmunkálás után felforrósodik. Ezért mindenképpen kerülje el a csiszolandó munkadarab és a készülék felhevülését. A munkaszünetek előtt mindenképpen ürítse ki a porszívó porzsákját.
- Használjon mindig porelszívót.
- Gondoskodjon a munkahely megfelelő szellőztetéséről.
- Vegye figyelembe a megmunkálandó anyagra az Ön országában alkalmazandó szabályokat.

## Porelszívó csatlakoztatása

- ◆ Helyezze a porelszívót **6** a készülék alá és rögzítse a csavarokkal **9** a készülékre.
- ◆ Helyezze a könyökadaptert **7** a porelszívóra **6**.  
A könyökadapter **7** 180°-ban elfordítható.

## Cserélhető szerszám kiválasztása

### TUDNIVALÓ

- ▶ Az univerzális befogó egyszerű szerszámcsere-t tesz lehetővé és minden szakosos tartozékhoz illik.

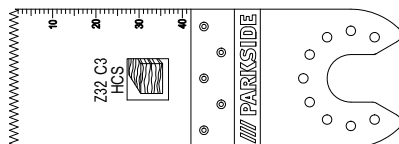

HCS merülőfűrészlap 32 mm

### Alapanyag

Fa, műanyag, gipszkarton és más puha anyagok

### Alkalmazás

- Vágó és merülőfűrészelés
- Peremközeli fűrészelés, nehezen hozzáférhető területeken is

Példa Könnyűszerkezetű falak nyílásainak kifűrészelése

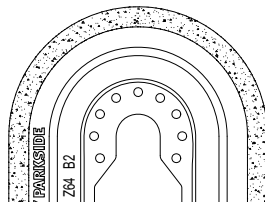

Gyémánt fűrészlap

### Alapanyag

Csemperagasztó, padlólapfuga

### Alkalmazás

- Anyagmaradványok eltávolítása, például csemperagasztó eltávolítása sérült padlólapok cseréje esetén.
- Hézagkitöltő anyag felmarása falicsempéknél és a padlólapoknál.

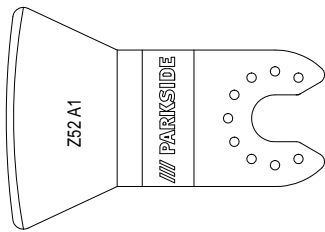

Kaparó

### Alapanyag

Habarcs-/betonmaradványok, csempé-/szőnyegragasztó, festék-/szilikonmaradványok

### Alkalmazás

- Anyagmaradványok eltávolítása, például szőnyegragasztó eltávolítása a padlóról.

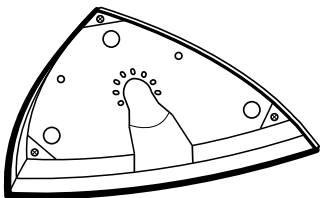

Csiszolólemez

### Alapanyag

Fa és fém (a csiszolólapokat 21 a csomag tartalmazza), fa\*, fém\*

\* a csiszolólaptól függően

### Alkalmazás

- Csiszolás szegélyeken és nehezen hozzáférhető területeken.

### Csiszolólap felhelyezése a csiszolólemezre

- ◆ Helyezze fel a csiszolólapot 21 a csiszolólemezre 17 középre.

### Cserélhető szerszám cseréje

#### TUDNIVALÓ

- ▶ Porelszívó használata esetén a porelszívót a cserélhető szerszám felszerelése cseréje előtt kell csatlakoztatni (lásd a „Porelszívó csatlakoztatása” fejezetet).

#### ⚠ FIGYELMEZTETÉS! SÉRÜLÉSVESZÉLY!

- A készüléken végzendő munkálatok előtt vegye ki az elektromos kéziszerszám akkumulátorát!
- ◆ Adott esetben vegye ki a már behelyezett cserélhető szerszámot. Ehhez hajtsa fel a szerszám-kireteszelő kart 1.
- ◆ Helyezze be a cserélhető szerszámot (pl. merülőfűrészlapot 16) a szerszámbe fogóba.

#### TUDNIVALÓ

- ▶ A cserélhető szerszám tetszés szerinti raszterhelyzetben behelyezhető a szerszámbe fogóba.
- ◆ és ismét rögzítse a cserélhető szerszámot a szerszám-kireteszelő kar 1 ismételt lefelé nyomásával.
- Ellenőrizze a cserélhető szerszám megfelelő illeszkedését. A helytelenül vagy nem stabilan rögzített cserélhető szerszámok működés közben kioldódhatnak és sérüléseket okozhatnak.

## Üzembe helyezés

### Be-/kikapcsolás

#### Bekapcsolás

- ◆ A készülék bekapcsolásához tolja előre a BE/KI kapcsolót 2. A LED-munkafény 11 bekapcsolásnál világít és lehetővé teszi a munkaterület megvilágítását kedvezőtlen fényviszonyok esetén.

#### Kikapcsolás

- ◆ A készülék kikapcsolásához tolja hátra a BE/KI kapcsolót 2.

## Rezgésszám kiválasztása

- ◆ Válassza ki a szükséges rezgésszámot a rezgésszám-kiválasztó szabályozókerékkel **8**.  
1. fokozat: alacsony rezgésszám  
6. fokozat: magas rezgésszám

### TUDNIVALÓ

- ▶ A szükséges rezgésszám a munkaanyagtól és a munkakörülményektől függ és gyakorlati próbák során lehet meghatározni.

## Karbantartás és tisztítás



**FIGYELMEZTETÉS! SÉRÜLÉSVESZÉLY!**  
A készüléken végzendő bármely művelet előtt kapcsolja ki a készüléket és vegye ki az akkumulátort.

- A készülék tisztításához ne használjon éles tárgyakat. Ne hagyja, hogy folyadék kerüljön a készülék belsejébe. Ellenkező esetben kár keletkezhet a készülékben.
- A készüléket rendszeresen tisztítsa, lehetőleg közvetlenül a használatot követően.
- A burkolat tisztításához használjon száraz törölkendőt. Soha ne használjon benzint vagy olyan oldószert, tisztítószert, amely kárt tesz a műanyagban.
- A készülék alapos tisztításához porszívó szükséges.
- A szellőzőnyílásokat mindig szabadon kell hagyni.
- A felületre tapadó csiszolóport ecsettel távolítsa el.
- A lítium-ion akkumulátor hosszabb időtartamú tárolása esetén rendszeresen ellenőrizni kell az akkumulátor töltöttségét. Az optimális töltöttség állapot 50 % és 80 % között van. Az optimális tárolási környezet hűvös és száraz.

### TUDNIVALÓ

- ▶ A felsorolásban nem szereplő alkatrészeket (mint pl. szénkefe, pótakkumulátor) szerviz-forródrótunkon keresztül rendelheti meg.

## Ártalmatlanítás



A csomagolás környezetbarát anyagokból készült, amit a helyi hulladékhasznosítónál adhat le ártalmatlanításra.



**Ne dobjon elektromos kéziszerszámot a háztartási hulladékba!**

A 2012/19/EU európai irányelv értelmében az elektromos kéziszerszámokat elkülönítve kell gyűjteni és környezetbarát módon kell újrahasznosítani.



**Ne dobjon akkumulátort a háztartási hulladékba!**

A hibás vagy elhasználódott akkumulátorokat a 2006/66/EC irányelv szerint újra kell hasznosítani. Az akkumulátor-telepet és/vagy a készüléket a rendelkezésre álló gyűjtőhelyeken adhatja vissza.

Az elhasznált elektromos kéziszerszámok/akkumulátor-telepek ártalmatlanítási lehetőségeiről tájékozódjon települése vagy városa önkormányzatánál.



Ártalmatlanítsa a csomagolást környezetbarát módon.

Vegye figyelembe a különböző csomagolóanyagokon lévő jelzéseket és adott esetben válassza külön azokat. A csomagolóanyagok rövidítésekkel (a) és számjegyekkel (b) vannak megjelölve, az alábbi jelentéssel: 1–7: műanyagok, 20–22: papír és karton, 80–98: kompozit anyagok.



Az elhasználódott termék ártalmatlanításának lehetőségeiről tájékozódjon települése vagy városa önkormányzatánál.



A termék újrahasznosítható, kiterjesztett gyártói felelősség körébe tartozik és külön kell gyűjteni.

**HU**

## JÓTÁLLÁSI TÁJÉKOZTATÓ

A termék megnevezése: Akkus multifunkciós zerszám	Gyártási szám: 385628_2107
A termék típusa: PAMFW 12 C3	
A gyártó cégneve, címe és e-mail címe: KOMPERNASS HANDELS GMBH BURGSTRASSE 21 44867 BOCHUM/NÉMETORSZÁG info@kompernass.de	A szerviz neve, címe és telefonszáma: Szerviz Magyarország/ Hornos Ltd. Zrinyi Utca 39, 2600 Vac, Tel.: 06800 21225
Az importáló/ forgalmazó neve és címe: Lidl Magyarország Kereskedelmi Bt., H-1037 Budapest, Rádl árok 6.	

- A jótállási idő a Magyarországon területén, Lidl Magyarország Kereskedelmi Bt. üzletében történt vásárlás napjától számított 3 év, amely jogvesztő. A jótállási idő a fogyasztó részére történő átadással, vagy ha az üzembe helyezést a forgalmazó, vagy annak megbízottja végzi, az üzembe helyezés napjával kezdődik.
- A jótállási igény a jótállási jeggyel és/vagy a vásárlást igazoló blokkal érvényesíthető. A jótállási jegy szabálytalan kiállítása, vagy átadásának elmaradása nem érinti a jótállási kötelezettség-vállalás érvényességét. Kérjük, hogy a vásárlás tényének és időpontjának bizonyítására őrizze meg a pénztári fizetésnél kapott jótállási jegyet és a vásárlást igazoló blokkot.
- A vásárlástól számított három munkanapon belül érvényesített csereigény esetén a forgalmazó köteles a terméket kicserélni, feltéve ha a hiba a rendeltetészerű használatot akadályozza. A jótállási jogokat a termék tulajdonosaként a fogyasztó érvényesítheti az áruházakban, valamint a jótállási tájékoztatóban feltüntetett szervizekben. (A magyar Polgári Törvénykönyv alapján fogyasztónak minősül a szakmája, önálló foglalkozása vagy üzleti tevékenysége körén kívül eljáró természetes személy.)  
A jótállás ideje alatt a fogyasztó hibás teljesítés esetén kérheti a termék kijavítását, kicserélését, vagy ha a termék nem javítható vagy cserélhető, vagy az a forgalmazónak aránytalan többletköltséggel járna, illetve a fogyasztó kijavításhoz, kicseréléshez fűződő érdeke alapos ok miatt megszűnt, árleszállítást kérhet, vagy elállhat a szerződéstől és visszakérheti a vételárat. A kijavítás során a termékbe csak új alkatrész kerülhet beépítésre.
- A fogyasztó a hiba felfedezése után a lehető legrövidebb időn belül köteles a hibát bejelenteni és a terméket a jótállási jogok érvényesítése céljából átadni. A hiba felfedezésétől számított két hónapon belül bejelentett jótállási igényt időben közöltnek kell tekinteni. A közlés elmaradásából eredő kárért a fogyasztó felelős. A jótállási igény érvényesíthetőségének határideje a termék, vagy fődarabjának kicserélése esetén a csere napján újraindul.
- A rögzített bekötésű, illetve a 10 kg-nál súlyosabb, vagy tömegközlekedési eszközön nem szállítható terméket az üzemeltetés helyén kell megjavítani. Abban az esetben, ha a javítás a helyszínen nem végezhető el, a termék ki- és visszaszereléséről, valamint szállításáról a forgalmazónak kell gondoskodnia.

6. A jótállás nem áll fenn, ha a hiba a nem rendeltetésszerű használatból, átalakításból, helytelen tárolásból, vagy a használati utasítástól eltérő kezelésből, vagy bármely a vásárlást követő behatásból fakad, vagy elemi kár okozta, és azt a forgalmazó, vagy a szerviz bizonyítja. A jótállás nem vonatkozik a mozgó kopó alkatrészek (világítótestek, gumiabroncsok stb.) rendeltetésszerű elhasználódására. A szerviz és a forgalmazó a kijavítás során nem felel a terméken a fogyasztó vagy harmadik személyek által tárolt adatokért vagy beállításokért.
7. Fogyasztói jogvita esetén a fogyasztó a megyei (fővárosi) kereskedelmi és iparkamarák mellett működő békéltető testület eljárását is kezdeményezheti.

A garanciális idő nem érvényes:

- az akkumulátor-kapacitás normális elhasználódása esetén
- a termék ipari használata esetén
- ha az ügyfél megrongálja vagy megváltoztatja a terméket
- ha nem tartja be a biztonsági vagy karbantartási előírásokat, kezelési hiba esetén
- természeti események által okozott sérülések esetén

Az X 12 V és X 20 V Team termékcsalád akkumulátor-telepeire a vásárlás napjától számított 3 év garanciát vállalunk.

A jótállás a fogyasztó törvényből eredő szavatossági jogait és azok érvényesíthetőségét nem érinti.

Kijavítást ellenőrző szelvény:

A jótállási igény bejelentésének időpontja:	A hiba oka:
Javításra átvétel időpontja:	A hiba javításának módja:
A fogyasztó részére történő visszaadás időpontja:	
A szerviz bélyegzője, kelt és aláírása:	

Kicserélést ellenőrző szelvény:

A jótállási igény bejelentésének időpontja:
Kicserelés időpontja:
A cserélő bolt bélyegzője, kelt és aláírás:

**⚠ FIGYELMEZTETÉS!**

- ▶ A készüléket szervizben vagy villamossági szakemberrel és kizárólag eredeti alkatrészek felhasználásával javíttassa. Ezzel biztosítható a készülék hosszan tartó biztonsága.
- ▶ A csatlakozódugót és a hálózati vezetékét mindig a készülék gyártójával vagy ügyfélszolgálatával cseréltesse ki. Ezzel biztosítható a készülék hosszan tartó biztonsága.

## Az eredeti megfelelőségi nyilatkozat fordítása

Mi, a KOMPERNASS HANDELS GMBH – a dokumentációért felelős: Semi Uguzlu, BURGSTR. 21, 44867 BOCHUM, NÉMETORSZÁG –, ezennel igazoljuk, hogy ez a termék megfelel az alábbi szabványoknak, normatív dokumentumoknak és EK-irányelveknek:

**Gépek irányelv** (2006/42/EC)

**EK Alacsony feszültség irányelv** (2014/35/EU, csak töltő)

**Elektromágneses összeférhetőség** (2014/30/EU)

**RoHS irányelv** (2011/65/EU)\*

\* A kiállított megfelelőségi nyilatkozat tekintetében kizárólag a gyártó felel. A nyilatkozat fenti tárgya megfelel az Európa Parlament és Tanács 2011. június 8-i, egyes veszélyes anyagok elektromos és elektronikus berendezésekben való alkalmazásának korlátozásáról szóló 2011/65/EU irányelvnek.

### Alkalmazott harmonizált szabványok

EN 62841-1:2015

EN 62841-2-4:2014

EN IEC 55014-1:2021

EN IEC 55014-2:2021

EN 61000-3-3:2013/A1:2019

EN IEC 61000-3-2:2019

EN 60335-2-29:2004/A11:2018

EN 60335-1:2012/A2:2019

EN 62233:2008

EN IEC 63000:2018

**Típus/Készülék megnevezése:** Akkus multifunkciós zerszám PAMFW 12 D4

**Gyártási év:** 2021–12

**Sorozatszám:** IAN 385628\_2107

Bochum, 2021.12.03.



Semi Uguzlu

- minőségbiztosítási vezető -

A továbbfejlesztés érdekében fenntartjuk a műszaki változtatások jogát.

## Pótakkumulátor rendelése



Készülékéhez kényelmesen rendelhet pótakkumulátort a [www.kompernass.com](http://www.kompernass.com) internetoldalon vagy telefonon.

A korlátozott raktárkészlet miatt ez a termék adott esetben rövid időn belül elfogyhat.

### TUDNIVALÓ

- ▶ A pótalkatrészek rendelése egyes országokban nem lehetséges interneten keresztül. Ebben az esetben forduljon szerviz-ügyfélszolgálatunkhoz.

### Telefonos rendelés

**(HU) Szerviz Magyarország** Tel.: 06800 21225

A rendelés gyors feldolgozása érdekében megkeresése során tartsa kéznélben készüléke cikkszámát (IAN 385628\_2107). A cikkszám a típusátlán vagy a jelen használati útmutató címloldalán található.



# Kazalo

<b>Uvod</b> .....	<b>158</b>
Predvidena uporaba .....	158
Oprema .....	158
Vsebina kompleta .....	158
Tehnični podatki .....	158
<b>Splošna varnostna navodila za električna orodja</b> .....	<b>159</b>
1. Varnost na delovnem mestu .....	159
2. Električna varnost .....	160
3. Varnost oseb .....	160
4. Uporaba in ravnanje z električnim orodjem .....	161
5. Uporaba in ravnanje z akumulatorskim orodjem .....	161
6. Servis .....	162
Posebna varnostna navodila za brusilnike .....	162
Varnostna navodila za polnilnike .....	162
Navodila za delo .....	163
<b>Pred prvo uporabo</b> .....	<b>163</b>
Odstranjevanje/polnjenje/vstavljanje akumulatorja .....	163
Preverjanje stanja akumulatorja .....	163
Sesanje prahu/opilkov .....	164
Priključitev sesalnika za prah .....	164
Izbira orodja .....	164
Namestitev brusnega papirja na brusilno ploščo .....	165
Menjava orodja .....	165
<b>Začetek uporabe</b> .....	<b>165</b>
Vklop/izklop .....	165
Izbira števila vibracij .....	166
<b>Vzdrževanje in čiščenje</b> .....	<b>166</b>
<b>Proizvajalec</b> .....	<b>166</b>
<b>Pooblaščen serviser</b> .....	<b>166</b>
<b>Garancijski list</b> .....	<b>166</b>
<b>Odstranjevanje med odpadke</b> .....	<b>167</b>
<b>Prevod izvirne izjave o skladnosti</b> .....	<b>168</b>
<b>Naročanje nadomestnega akumulatorja</b> .....	<b>169</b>
Telefonsko naročilo .....	169

## **AKUMULATORSKO MULTIFUNKCIJSKO ORODJE PAMFW 12 D4**

### **Uvod**

Čestitamo vam ob nakupu nove naprave. Odločili ste se za kakovosten izdelek. Navodila za uporabo so sestavni del tega izdelka. Vsebujejo pomembna navodila za varnost, uporabo in odlaganje naprave med odpadke. Preden začnete izdelek uporabljati, se seznanite z vsemi navodili za uporabo in varnost. Izdelek uporabljajte le tako, kot je opisano, in samo za navedena področja uporabe. Ob predaji izdelka tretji osebi zraven priložite vso dokumentacijo.

### **Predvidena uporaba**

Naprava je predvidena za žaganje, rezanje in brušenje. Primerna je predvsem za obdelavo naslednjih materialov: les, umetne snovi, elementi suhe gradnje, lahke in barvne kovine, pritrilni elementi (npr. žebli, vijaki) ter stenske ploščice. Posebej primerna je za delo ob robovih in za poravnavanje. Vsaka druga vrsta uporabe ali sprememba naprave velja za nepredvideno in pomeni bistveno nevarnost nesreče. Ni za poslovno uporabo.

### **Oprema**

- 1 ročica za sprostitvev orodja
- 2 stikalo za vklop/izklop
- 3 lučka LED akumulatorja
- 4 tipki za sprostitvev
- 5 akumulator \*
- 6 sesalnik za prah (2-delni)
- 7 kotni adapter
- 8 kolesce za izbiro števila vibracij
- 9 vijak
- 10 prezračevalne reže

- 11 delovna lučka LED
- 12 vpenjalni vijak
- 13 obročni priključek
- 14 strgalo 52 mm
- 15 diamantni žagin list 64 mm
- 16 potopni žagin list HCS 32 mm
- 17 brusilna plošča
- 18 lučka LED za stanje polnjenja
- 19 kontrolna lučka LED
- 20 hitri polnilnik \*
- 21 brusni listi

### **Vsebina kompleta**

- 1 akumulatorsko multifunkcijsko orodje
- 1 trikotna brusilna plošča
- 6 brusnih listov z mero roba 80 mm (60/80/120)
- 1 strgalni nož 52 mm
- 1 potopni žagin list HCS 32 mm
- 1 diamantni žagin list 64 mm
- 1 nastavek za sesanje (2-delni)
- 1 prenosni kovček
- 1 navodila za uporabo

### **Tehnični podatki**

#### **Akumulatorsko večnamensko orodje PAMFW 12 D4**

Nazivna napetost	12 V $\equiv$ (enosmerni tok)
Nazivno število vrtljajev v prostem teku	$n_0$ 5000–20.000 min <sup>-1</sup>
Kot nihanja	3,2°

#### **Akumulator PAKP 12 A1 \***

Tip	LITIJ-IONSKI
Nazivna napetost	12 V $\equiv$ (enosmerni tok)
Kapaciteta	2000 mAh

#### **Hitri polnilnik akumulatorjev PLGK 12 A1 \***

##### **VHOD/Input**

Nazivna napetost	220–240 V $\sim$ , 50–60 Hz (izmenični tok)
Vhodna moč	50 W

## IZHOD/Output

Nazivna napetost	12 V $\text{---}$ (enosmerni tok)
Nazivni tok	2,4 A
Trajanje polnjenja	pribl. 60 min
Varovalka (notranja)	2 A $\frac{TZA}{\text{---}}$
Razred zaščite	II/□ (dvojna izolacija)

\* AKUMULATOR IN POLNILNIK NISTA V OBSEGU DOBAVE

## Informacije o hrupu in tresljajih

Izmerjena vrednost hrupa je določena po standardu EN 62841. A-vrednotena raven hrupa električnega orodja tipično znaša:

### Emisije hrupa

Raven zvočnega tlaka	$L_{pA} = 76,9 \text{ dB (A)}$
Negotovost	$K_{pA} = 3 \text{ dB}$
Raven zvočne moči	$L_{WA} = 87,9 \text{ dB (A)}$
Negotovost	$K_{WA} = 3 \text{ dB}$

### Nosite zaščito sluha!

**Skupne vrednosti tresljajev** (vektorska vsota treh smeri), izračunane v skladu z EN 62841:

### Brušenje

Vrednost emisij tresljajev	$a_h = 1,388 \text{ m/s}^2$
Negotovost	$K = 1,5 \text{ m/s}^2$

### OPOMBA

- Navedene skupne vrednosti tresljajev in navedene vrednosti emisij hrupa so bile izmerjene v standardiziranem preskusnem postopku in se lahko uporabljajo za medsebojno primerjavo električnih orodij.
- Navedene skupne vrednosti tresljajev in navedene vrednosti emisij hrupa se lahko uporabljajo tudi za uvodno oceno izpostavljenosti.

### ⚠ OPOZORILO!

- Emisije tresljajev in hrupa lahko med dejansko uporabo električnega orodja odstopajo od navedenih vrednosti, kar je odvisno od vsakokratnega načina uporabe električnega orodja, še posebej pa od vrste obdelovanca za obdelavo.

### ⚠ OPOZORILO!

- Obremenitev poskušajte ohranjati na čim nižji ravni. Primera ukrepov za zmanjšanje obremenitve s tresljaji sta nošenje rokavic pri uporabi orodja in omejitve delovnega časa. Ob tem je treba upoštevati vse dele obratovalnega cikla (na primer čase, ko je električno orodje izklopljeno, ter čase, v katerih je vklopljeno, vendar obratuje brez obremenitve).



## Splošna varnostna navodila za električna orodja



### ⚠ OPOZORILO!

- Preberite vsa varnostna navodila, navodila, slike in tehnične podatke, s katerimi je opremljeno to električno orodje. Nedoslednost pri upoštevanju spodnjih navodil lahko povzroči električni udar, požar in/ali hude telesne poškodbe.

### Vsa varnostna navodila in druga navodila shranite za prihodnjo uporabo.

Izraz »električno orodje«, ki se uporablja v varnostnih navodilih, se nanaša na električna orodja z napajanjem iz električnega omrežja (z električnim kablom) in na električna orodja z akumulatorskim napajanjem (brez električnega kabla).

## 1. Varnost na delovnem mestu

- Svoje delovno območje vzdržujte čisto in dobro osvetljeno.** Nered in neosvetljena delovna območja lahko privedejo do nezgod.
- Električnega orodja ne uporabljajte v okoljih, kjer je prisotna nevarnost eksplozije in kjer so prisotni vnetljivi plini, tekočine ali prah.** Električna orodja se iskrijo, kar lahko povzroči vžig praha ali hlapih.
- Otrokom in drugim osebam med uporabo električnega orodja ne pustite blizu.** Zaradi odvratanja pozornosti lahko izgubite nadzor nad električnim orodjem.

## 2. Električna varnost

- a) Priključni vtič električnega orodja mora biti primeren za vtičnico. Vtiča ni dovoljeno spreminjati na noben način. Skupaj z zaščitno ozemljenimi električnimi orodji ne uporabljajte vtičev za prilagoditev. Nespremenjeni vtiči in primerne vtičnice zmanjšajo tveganje električnega udara.
- b) Izogibajte se telesnemu stiku z ozemljenimi površinami, kot so cevi, radiatorji, štedilniki in hladilniki. Če je vaše telo ozemljeno, je povečano tveganje zaradi električnega udara.
- c) Električno orodje varujte pred dežjem ali vlago. Vdor vode v električno orodje poveča tveganje električnega udara.
- d) Električnega kabla ne uporabljajte za druge namene, na primer za prenašanje ali obešanje električnega orodja ali za vlečenje vtiča iz vtičnice. Električni kabel varujte pred vročino, oljem, ostrimi robovi ali premikajočimi se deli. Poškodovani ali zviti električni kabli povečajo tveganje električnega udara.
- e) Če z električnim orodjem delate na prostem, uporabljajte samo električne podaljške, ki so odobreni za uporabo na prostem. Uporaba električnega podaljška, primernega za uporabo na prostem, zmanjša tveganje električnega udara.
- f) Če se ne morete izogniti uporabi električnega orodja v vlažnem okolju, uporabite zaščitno stikalo za okvarni tok. Uporaba zaščitnega stikala za okvarni tok zmanjša tveganje električnega udara.

## 3. Varnost oseb

- a) Bodite pozorni, pazite, kaj počnete, dela z električnim orodjem se lotite premišljeno. Električnega orodja ne uporabljajte, ko ste utrujeni ali pod vplivom drog, alkohola ali zdravil. Že en sam trenutek nepazljivosti pri uporabi električnega orodja lahko povzroči hude telesne poškodbe.

- b) Nosite osebno zaščitno opremo in vedno tudi zaščitna očala. Uporaba osebne zaščitne opreme, kot so maska za zaščito pred prahom, nereseci zaščitni čevlji, zaščitna čelada ali zaščita sluha, odvisno od vrste in uporabe električnega orodja, zmanjša tveganje telesnih poškodb.
- c) **Preprečite nenamerni zagon naprave. Prepričajte se, da je električno orodje izključeno, preden ga priključite na električno napajanje in/ali akumulator, ga dvignete ali prenašate.** Če imate pri prenašanju električnega orodja prst na stikalu ali vklopljeno električno orodje priključite na električno napajanje, lahko pride do nesreče.
- d) **Pred vklopom električnega orodja odstranite nastavitvena orodja ali ključe za vijake.** Orodje ali ključ za vijake na vrtečem se delu električnega orodja lahko povzroči telesne poškodbe.
- e) **Izogibajte se neobičajni drži telesa.** Poskrbite za trdno stojišče in vedno vzdržujte ravnotežje. Tako lahko električno orodje v nepričakovanih situacijah bolje obvladate.
- f) **Nosite primerna oblačila. Ne nosite ohlapnih oblačil ali nakita. Lase in oblačila imejte varno oddaljena od premikajočih se delov.** Premikajoči se deli lahko zagrabijo ohlapna oblačila, nakit ali dolge lase.
- g) **Če lahko vgradite priprave za sesanje ali prestrezanje praha, jih priključite in jih uporabljajte pravilno.** Uporaba naprave za sesanje praha lahko zmanjša nevarnost zaradi praha.
- h) **Ne bodite iz napačnih razlogov prepričani o lastni varnosti in ne ravnajte drugače, kot je navedeno v varnostnih pravilih za električno orodje, tudi če ste električno orodje uporabili že večkrat in ste z njim seznanjeni.** Nepazljivo ravnanje lahko v nekaj sekundah povzroči hude telesne poškodbe.

#### 4. Uporaba in ravnanje z električnim orodjem

- a) Električnega orodja ne preobremenjujte. Za svoje delo uporabljajte primerno električno orodje. Delo s primernim električnim orodjem v navedenem območju moči je boljše in varnejše.
- b) Ne uporabljajte električnih orodij z okvarjenim stikalom. Električno orodje, ki ga ni več mogoče vklopiti ali izklopiti, je nevarno in ga je treba popraviti.
- c) Pred spreminjanjem nastavitve naprave, menjavo delovnega orodja ali odlaganjem električnega orodja izvlcite vtič iz vtičnice in/ali odstranite snemljivi akumulator. S tem preventivnim ukrepom preprečite nenamerni zagon električnega orodja.
- d) Ko električnih orodij ne uporabljate, jih hranite zunaj dosega otrok. Osebam, ki z uporabo niso seznanjene ali niso prebrale teh navodil, ne dovolite uporabljati električnega orodja. Električna orodja so nevarna, če jih uporabljajo neizkušene osebe.
- e) Električna orodja in delovna orodja skrbno vzdržujte. Preverjajte, ali premični deli orodja delujejo brezhibno in niso zatakneni ter ali deli niso odlomljeni ali tako poškodovani, da je ovirano delovanje električnega orodja. Pred uporabo električnega orodja poskrbite za popravilo poškodovanih delov. Veliko nesreč nastane zaradi slabo vzdrževanih električnih orodij.
- f) Rezalna orodja vzdržujte ostra in čista. Skrbno vzdrževana rezalna orodja z ostrimi rezili se manj zatikajo in so lažje vodljiva.
- g) Električno orodje, pribor, delovno orodje itd. uporabljajte skladno s temi navodili. Pri tem upoštevajte delovne pogoje in vrsto opravila, ki ga izvajate. Uporaba električnih orodij za namene, za katere niso predvidena, lahko povzroči nevarne situacije.
- h) Ročaje in površine ročajev vzdržujte suhe, čiste ter brez olja in maščobe. Drseči ročaji in površine za oprijem ne omogočajo varne uporabe ter obvladovanja električnega orodja v nepredvidljivih situacijah.

#### 5. Uporaba in ravnanje z akumulatorskim orodjem

- a) Akumulatorje polnite samo s polnilniki, ki jih priporoča proizvajalec. Če polnilnik, ki je namenjen za določeno vrsto akumulatorjev, uporabljate z drugimi vrstami akumulatorjev, obstaja nevarnost požara.
- b) V električnih orodjih uporabljajte samo zanje predvidene akumulatorje. Uporaba drugih akumulatorjev lahko povzroči telesne poškodbe in nevarnost požara.
- c) Akumulator, ki ga ne uporabljate, hranite stran od pisarniških sponk, kovancev, ključev, žebeljev, vijakov in drugih manjših kovinskih predmetov, ki bi lahko povzročili premostitev kontaktov. Kratek stik med kontakti akumulatorja lahko povzroči opekline ali požar.
- d) Ob napačni uporabi lahko iz akumulatorja izteče tekočina. Izogibajte se stiku s to tekočino. Ob nenamernem stiku mesto sperite z vodo. Če pride tekočina v oči, poleg tega poiščite zdravniško pomoč. Iztekajoča akumulatorska tekočina lahko draži kožo ali povzroči opekline.
- e) Ne uporabljajte poškodovanih ali spremenjenih akumulatorjev. Poškodovani ali spremenjeni akumulatorji se lahko obnašajo nepredvidljivo in povzročijo požar, eksplozijo ali nevarnost telesnih poškodb.
- f) Akumulatorjev ne izpostavljajte ognju ali previsokim temperaturam. Ogenj ali temperatura nad 130 °C (265 °F) lahko povzročijo eksplozijo.
- g) Upoštevajte vsa navodila za polnjenje in akumulatorja ali akumulatorskega orodja nikoli ne polnite zunaj temperaturnega območja, navedenega v navodilih za uporabo. Napačno polnjenje ali polnjenje zunaj dovoljenega temperaturnega območja lahko uniči akumulator in poveča nevarnost požara.



**PREVIDNO! NEVARNOST EKSPLOZIJE!** Nikoli ne polnite baterij, ki niso primerne za polnjenje.



**Akumulator zaščitite**

pred vročino, na primer tudi pred dolgotrajno neposredno sončno svetlobo, in ognjem, vodo ter vlago. Obstaja nevarnost eksplozije.

## 6. Servis

- a) Električno orodje dajte v popravilo samo usposobljenemu strokovnemu osebju, ki naj uporablja izključno originalne nadomestne dele. S tem zagotovite, da se ohrani varnost električnega orodja.
- b) Poškodovanih akumulatorjev nikoli ne vzdržujte. Vsakršno vzdrževanje akumulatorjev naj izvaja izključno proizvajalec ali pooblaščen servisna služba.

## Posebna varnostna navodila za brusilnike

### **⚠ OPOZORILO!**

- Prah je lahko zaradi materialov, kot so svinčeve barve, določene vrste lesa in kovine, škodljiv za zdravje.
- Dotikanje ali vdihavanje tega prahu predstavlja nevarnost za zdravje uporabnika stroja ali oseb v bližini.
- Nosite zaščitna očala in masko za zaščito pred prahom!

### **⚠ OPOZORILO!**

- ▶ Ne uporabljajte dodatkov, ki jih PARKSIDE ne priporoča. To lahko privede do električnega udara in požara.

## Varnostna navodila za polnilnike

- Otroci od 8. leta starosti naprej in osebe z zmanjšanimi telesnimi, zaznavnimi ali duševnimi sposobnostmi ali s pomanjkljivimi izkušnjami in znanjem napravo lahko uporabljajo le pod nadzorom ali če so bili poučeni o varni uporabi naprave in so razumeli nevarnosti, ki izhajajo iz njene uporabe. Otroci se z napravo ne smejo igrati. Otroci brez nadzora ne smejo čistiti ali opravljati uporabniškega vzdrževanja naprave.
- Če je električni priključni kabel pri tej napravi poškodovan, ga mora zamenjati proizvajalec, njegova servisna služba ali podobno usposobljena oseba, da ne pride do nevarnosti.



Polnilnik je primeren samo za uporabo v notranjih prostorih.

### **⚠ OPOZORILO!**

- Naprave ne uporabljajte s poškodovanim kablom, električnim kablom ali električnim vtičem. Poškodovani električni kabli pomenijo smrtno nevarnost električnega udara.

### **⚠ POZOR!**

- ▶ Ta polnilnik lahko polni samo naslednje baterije: PAK 12 A1/PAPK 12 A2/PAPK 12 A3/PAPK 12 B1/PAPK 12 C1.
- ▶ Veljaven seznam združljivih akumulatorjev najdete na [www.lidl.de/akku](http://www.lidl.de/akku).

## Navodila za delo

### Način dela

Nihajoči pogon povzroča nihanje orodja sem in tja od 5000- do 20.000-krat na minuto. To omogoča natančno delo tudi na zelo ozkem prostoru.

### Žaganje/rezanje

- Uporabljajte samo nepoškodovane, brezhibne žagine liste. Upognjeni, topi ali kako drugače poškodovani žagini listi se lahko zlomijo.
- Pri žaganju lahkih gradbenih materialov upoštevajte zakonske predpise in priporočila proizvajalcev materialov.
- V postopku potopnega žaganja je dovoljeno obdelovati le mehke materiale, kot je les, mavčni karton ipd.!

### Brušenje

- Pazite na enakomerno pritiskanje, da podaljšate življenjsko dobo brusnega papirja ④.

## Pred prvo uporabo

### Odstranjevanje/polnjenje/vstavljanje akumulatorja

#### PREVIDNO!

- ▶ Preden akumulator ⑤ vzamete iz polnilnika oz. ga vstavite vanj, zmeraj potegnite električni vtič iz vtičnice.

#### OPOMBA

- ▶ Akumulator se dostavi delno napolnjen. Pred uporabo najprej popolnoma napolnite baterijo. Litij-ionski akumulator lahko kadar koli napolnite, saj s tem ne skrajšate njegove življenjske dobe. Prekinitev polnjenja akumulatorju ne škodi.

#### OPOMBA

- ▶ Akumulatorja nikoli ne polnite, če je temperatura okolice pod 10 °C ali nad 40 °C. Če litij-ionski akumulator hranite dlje časa, morate redno preverjati njegovo napolnjenost. Najprimernejša napolnjenost je med 50 in 80 %. Akumulator naj bo shranjen na hladnem in suhem mestu pri temperaturi okolja od 0 °C do 50 °C.

1. Za odstranjevanje akumulatorja ⑤ pritisnite tipki za sprostitvev ④ in izvlecite akumulator ⑤ iz naprave.
2. Vtaknite akumulator ⑤ v hitri polnilnik ⑩.
3. Električni vtič priključite v vtičnico. Kontrolna lučka LED ⑪ sveti rdeče.
4. Zelena lučka LED za stanje polnjenja ⑬ signalizira, da je postopek polnjenja zaključen in je akumulator ⑤ pripravljen za uporabo.
5. Vstavite akumulator ⑤ v napravo.

### Preverjanje stanja akumulatorja

- ◆ Za preverjanje stanja akumulatorja pritisnite tipko za vklop/izklop ② (glejte tudi glavno sliko). Stanje oziroma preostala kapaciteta se prikaže na lučki LED akumulatorja ③, kot sledi:  
RDEČA/ORANŽNA/ZELENA = povsem napolnjen  
RDEČA/ORANŽNA = napolnjen do polovice  
RDEČA = skoraj prazen – akumulator napolnite

## Sesanje prahu/opilkov

Obdelava materiala, ki vsebuje azbest, ni dovoljena. Azbest velja za raketovno snov.

### **⚠ OPOZORILO!** **NEVARNOST POŽARA!**

- Pri delu z električnimi napravami, ki imajo pripravo za sesanje za priključitev na sesalnik za prah, obstaja nevarnost požara!

Pri neugodnih pogojih, npr. pri kresanju isker, brušenju kovine ali kovinskih ostankov v lesu, se lesni prah v vrečki s prahom sesalnika lahko samodejno vname. To se lahko zgodi še posebej takrat, ko je lesni prah pomešan z ostanki laka ali drugimi kemičnimi snovmi in je brušeni material po daljšem delu vroč. Zato se nujno izogibajte pregrevanju materiala, ki ga brusite, in naprave. Pred odmori pri delu vedno izpraznite vrečko za prah sesalnika za prah.

- Vedno uporabljajte pripravo za sesanje prahu.
- Poskrbite za dobro prezračevanje delovnega mesta.
- Upoštevajte predpise, ki v vaši državi veljajo za materiale za obdelavo.

## Priključitev sesalnika za prah

- ♦ Namestite sesalnik za prah **6** pod napravo in ga z vijakom **9** pritrdite na napravo.
- ♦ Namestite kotni adapter **7** na sesalnik za prah **6**.  
Kotni adapter **7** je mogoče obrniti za 180°.

## Izbira orodja

### OPOMBA

- Univerzalni nastavek za orodje s preprosto menjavo orodja je primeren za običajni pribor.

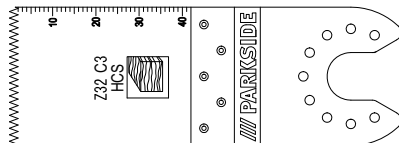

Potopni žagin list HCS 32 mm

### Materiali

les, umetne snovi, mavec in drugi mehki materiali

### Uporaba

- rezanje in potopno žaganje
- žaganje ob robovih, tudi na težko dostopnih območjih

Primer žaganje odprtin v lahkih stenah

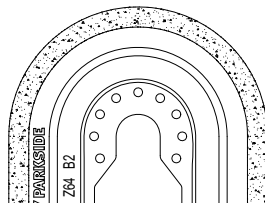

Diamantni žagin list

### Materiali

lepilo za ploščice, stiki ploščic

### Uporaba

- odstranjevanje ostankov materialov, na primer lepila za ploščice, pri zamenjavi poškodovanih ploščic
- odstranjevanje mase za stike med stenskimi in talnimi ploščicami



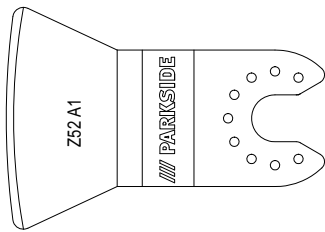

Strgalno rezilo

### Materiali

ostanki malte/betona, lepilo za ploščice/preprogo, ostanki barv/silikona

### Uporaba

- odstranjevanje ostankov materialov, na primer lepila za tekstilne talne obloge na tleh

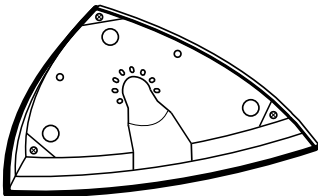

Brusilna plošča

### Materiali

les in kovine (brusni papir **21** je del obsega dobave), les\*, kovine\*

\* Odvisno od brusnega papirja.

### Uporaba

- brušenje ob robovih in na težko dostopnih območjih

### Namestitev brusnega papirja na brusilno ploščo

- ♦ Namestite brusni papir **21** na sredino brusilne plošče **17**.

### Menjava orodja

#### OPOMBA

- Če želite uporabljati pripravo za sesanje prahu, jo morate priključiti pred montažo orodja za delo (gl. poglavje »Priključitev sesalnika za prah«).

### ⚠ OPOZORILO! NEVARNOST TELESNIH POŠKODB!

- Pred vsemi deli na električnem orodju akumulator odstranite iz naprave.
- ♦ Po potrebi že nameščeno orodje odstranite. V ta namen ročico za sprostitve orodja **1** preklopite navzgor.
- ♦ Namestite delovno orodje (npr. potopni žagin list **15**) na sprejemni nastavek za orodje.

#### OPOMBA

- Orodja lahko na sprejemni nastavek za orodje namestite v poljubnem položaju pritrditve.
- ♦ In delovno orodje znova pritrdite, tako da ročico za sprostitve orodja **1** znova potisnete navzdol.
- Preverite trdno prileganje nameščenega orodja. Orodja, ki so nameščena napačno ali niso varno pritrdjena, se lahko med delovanjem naprave ločijo od nje in vas poškodujejo.

## Začetek uporabe

### Vklop/izklop

#### Vklop

- ♦ Za vklop naprave potisnite stikalo za vklop/izklop **2** naprej. Delovna lučka LED **1** pri vklopu zasveti in tako zagotavlja osvetlitev delovnega območja pri neugodnih svetlobnih razmerah.

#### Izklop

- ♦ Za izklop naprave potisnite stikalo za vklop/izklop **2** nazaj.

## Izbira števila vibracij

- ◆ S kolescem za izbiro števila vibracij **8** izberite potrebno število vibracij.  
Stopnja 1: nizko število vibracij  
Stopnja 6: visoko število vibracij

### OPOMBA

- ▶ Potrebno število vibracij je odvisno od materiala in pogojev za delo ter se ga da ugotoviti s praktičnim preizkusom.

## Vzdrževanje in čiščenje



**OPOZORILO! NEVARNOST TELESNIH POŠKODB! Napravo pred vsemi deli na njej izklopite in odstranite akumulator.**

- Za čiščenje naprave ne uporabljajte ostrih predmetov. V notranjost naprave ne smejo vdreti tekočine. Drugače se naprava lahko poškoduje.
- Napravo redno čistite, najbolje takoj po zaključku dela.
- Za čiščenje ohišja uporabljajte suho krpo. Nikoli ne uporabljajte bencina, topil ali čistil, ki razžirajo umetne snovi.
- Za temeljito čiščenje naprave potrebujete sesalnik za prah.
- Prezračevalne odprtine morajo biti zmeraj proste.
- Prilepljeni prah od brušenja odstranite s čopičem.
- Če litij-ionski akumulator hranite dlje časa, morate redno preverjati stanje njegove napolnjenosti. Najprimernejša napolnjenost je med 50 % in 80 %. Akumulatorje je najbolje hraniti na hladnem in suhem.

### OPOMBA

- ▶ Nenavedene nadomestne dele (npr. oglene ščetke, stikala ali nadomestne akumulatorje) lahko naročite pri našem telefonskem servisu.

## Proizvajalec

KOMPERNASS HANDELS GMBH  
BURGSTRASSE 21  
44867 BOCHUM  
NEMČIJA  
www.kompernass.com

## Pooblaščen serviser

**SI** Servis Slovenija  
Tel.: 01 888 9273  
E-Mail: kompernass@lidl.si  
**IAN 385628\_2107**

## Garancijski list

1. S tem garancijskim listom Kompernass Handels GmbH jamčimo, da bo izdelek v garancijskem roku ob normalni in pravilni uporabi brezhibno deloval in se zavežujemo, da bomo ob izpolnjenih spodaj navedenih pogojih odpravili morebitne pomanjkljivosti in okvare zaradi napak v materialu ali izdelavi oziroma po svoji presoji izdelek zamenjali ali vrnili kupnino.
2. Garancija je veljavna na ozemlju Republike Slovenije.
3. Garancijski rok za proizvod je 3 leta od datuma izročitve blaga. Datum izročitve blaga je razviden iz računa.
4. Kupec je dolžan okvaro javiti pooblaščenemu servisu oziroma se informirati o nadaljnjih postopkih na zgoraj navedeni telefonski številki. Svetujemo vam, da pred tem natančno preberete navodila o sestavi in uporabi izdelka.
5. Kupec je dolžan pooblaščenemu servisu predložiti garancijski list in račun, kot potrdilo in dokazilo o nakupu ter dnevu izročitve blaga.
6. V primeru, da proizvod popravilja nepooblaščen servisi ali oseba, kupec ne more uveljavljati zahtevkov iz te garancije.

7. Vzroki za okvaro oziroma nedelovanje izdelka morajo biti lastnosti stvari same in ne vzroki, ki so zunaj proizvajalčeve oziroma prodajalčeve sfere. Kupec ne more uveljavljati zahtevkov iz te garancije, če se ni držal priloženih navodil za sestavo in uporabo izdelka ali če je izdelek kakorkoli spremenjen ali nepravilno vzdrževan.
8. Jamčimo servis in rezervne dele še 3 leta po preteku garancijskega roka.
9. Obrabni deli oz. potrošni material so izvzeti iz garancije.
10. Vsi potrebni podatki za uveljavljanje garancije se nahajajo na dveh ločenih dokumentih (garancijski list, račun).
11. Ta garancija proizvajalca ne izključuje pravic potrošnika, ki izhajajo iz odgovornosti prodajalca za napake na blagu.

### Garancijska doba ne velja pri

- normalnem zmanjšanju kapacitete akumulatorja,
- poslovni rabi izdelka,
- poškodb ali spremembi izdelka s strani stranke,
- neupoštevanju predpisov o varnosti in vzdrževanju, napačne uporabe,
- poškodbah zaradi naravnih nesreč.

Za akumulatorje serij X 12 V in X 20 V Team serije dobite tri leta garancije od datuma nakupa.

### Prodajalec

Lidl Slovenija d.o.o. k.d., Pod lipami 1,  
SI-1218 Komenda

#### **⚠ OPOZORILO!**

- ▶ Naprave dajte v popravilo samo servisni službi ali strokovnjaku za elektrotehniko, ki naj uporablja le originalne nadomestne dele. S tem zagotovite, da se ohrani varnost naprave.
- ▶ Zamenjavo vtiča ali priključnega voda zmeraj prepustite proizvajalcu naprave ali njegovi servisni službi. S tem zagotovite, da se ohrani varnost naprave.

## Odstranjevanje med odpadke



Embalaža je iz okolju prijaznih materialov. Odvržete jo lahko v lokalne smetnjake za reciklažne materiale.



### Električnih orodij ne zavržite med gospodinjske odpadke!

Skladno z evropsko direktivo 2012/19/EU je treba rabljena električna orodja zbirati ločeno in jih oddati za ekološko primerno predelavo.



### Akumulatorjev ne odvržite med gospodinjske odpadke!

Okvarjene ali izpraznjene akumulatorje je treba v skladu z Direktivo 2006/66/EC reciklirati. Akumulator in/ali napravo oddajte na javnih zbirališčih.

○ možnostih odstranitve neuporabnih električnih orodij/akumulatorskih paketov povprašajte pri svoji občinski ali mestni upravi.



Embalažo odložite med odpadke na okoljsko primeren način.

Upošteвайте oznake na različnih embalažnih materialih in jih po potrebi ločite med seboj. Embalažni materiali so označeni s kraticami (a) in številkami (b) z naslednjim pomenom: 1–7: umetne snovi, 20–22: papir in karton, 80–98: kompozitni materiali.



○ možnostih za odstranitev odsluženega izdelka vprašajte pri svoji občinski ali mestni upravi.



Izdelek je mogoče reciklirati, je podvržen razširjeni odgovornosti proizvajalca in se zbira ločeno.

## Prevod izvirne izjave o skladnosti

Mi, podjetje KOMPERNASS HANDELS GMBH in odgovorna oseba za dokumentacijo: gospod Semi Uguzlu, BURGSTR. 21, 44867 BOCHUM, NEMČIJA, izjavljamo, da je ta izdelek skladen z naslednjimi standardi, normativnimi dokumenti in direktivami ES:

**Direktiva o strojih** (2006/42/EC)

**Direktiva ES o nizkonapetostnih napravah** (2014/35/EU, samo polnilnik)

**Direktiva o elektromagnetni združljivosti** (2014/30/EU)

**Direktiva o omejevanju uporabe nevarnih snovi** (2011/65/EU)\*

\* Za izdajo te izjave o skladnosti je odgovoren izključno proizvajalec. Zgoraj opisani predmet izjave izpolnjuje predpise Direktive 2011/65/EU Evropskega parlamenta in Sveta z dne 8. junija 2011 o omejevanju uporabe nekaterih nevarnih snovi v električni in elektronski opremi.

### Uporabljeni harmonizirani standardi

EN 62841-1:2015

EN 62841-2-4:2014

EN IEC 55014-1:2021

EN IEC 55014-2:2021

EN 61000-3-3:2013/A1:2019

EN IEC 61000-3-2:2019

EN 60335-2-29:2004/A11:2018

EN 60335-1:2012/A2:2019

EN 62233:2008

EN IEC 63000:2018

**Tip/oznaka naprave:** Akumulatorsko multifunkcijsko orodje PAMFW 12 D4

**Leto izdelave:** 12–2021

**Serijska številka:** IAN 385628\_2107

Bochum, 3. 12. 2021



Semi Uguzlu

- vodja kakovosti -

Pridržujemo si pravico do tehničnih sprememb zaradi razvoja.

## Naročanje nadomestnega akumulatorja



Če želite naročiti nadomestni akumulator za svojo napravo, to lahko udobno izvedete na internetu na naslovu [www.kompernass.com](http://www.kompernass.com) ali po telefonu.

Ta izdelek pa je lahko zaradi omejene zaloge v kratkem času razprodan.

### OPOMBA

- ▶ V nekaterih državah spletno naročanje nadomestnih delov ni mogoče. V tem primeru pokličite servisno številko.

### Telefonsko naročilo

**SI** Servis Slovenija Tel.: 01 888 9273

Za zagotavljanje hitre obdelave naročila imejte pripravljeno številko artikla (IAN 385628\_2107) za svojo napravo. Številko artikla najdete na tipski tablici ali na naslovnici teh navodil.





**KOMPERNASS HANDELS GMBH**

BURGSTRASSE 21

44867 BOCHUM

GERMANY

[www.kompernass.com](http://www.kompernass.com)

Last Information Update · Stand der Informationen · Version des informations · Stand van de informatie · Stav informací · Stan informáci  
Stav informácií · Estado de las informaciones · Tilstand af information · Versione delle informazioni · Információk állása · Stanje informacij:  
12/2021 · Ident.-No.: PAMFW12D4-122021-1

---

IAN 385628\_2107