

/// PARKSIDE

PERFORMANCE



CORDLESS DRILL DRIVER 20V PABSP 20 Li C4

(GB)

CORDLESS DRILL DRIVER 20V

User manual

Translation of the original instructions

(CZ)

AKU VRTACÍ ŠROUBOVÁK 20 V

Návod na obsluhu

Překlad původního návodu k používání

(SK)

AKU VRTACÍ SKRUTKOVÁČ 20 V

Návod na obsluhu

Preklad pôvodného návodu na použitie

(DE AT CH)

AKKU-BOHRSCHRAUBER 20 V

Bedienungsanleitung

Originalbetriebsanleitung

IAN 445971_2307

(CZ) (SK)

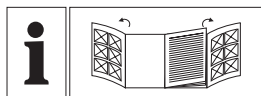

GB	User manual	Page	5
CZ	Návod na obsluhu	Strana	21
SK	Návod na obsluhu	Strana	37
DE/AT/CH	Bedienungsanleitung	Seite	53

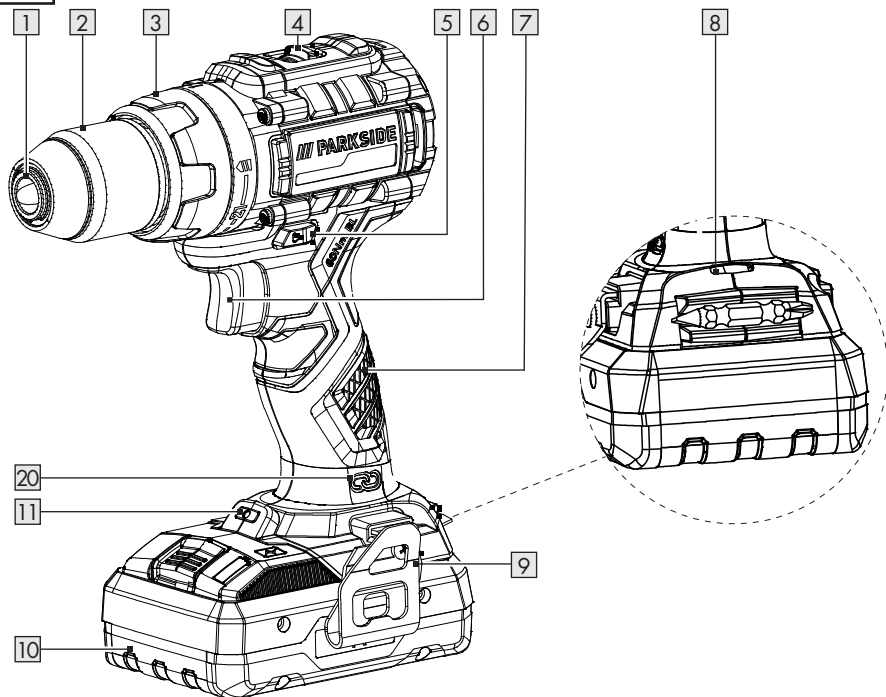
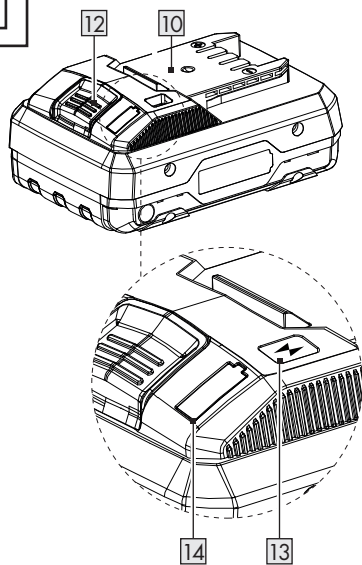
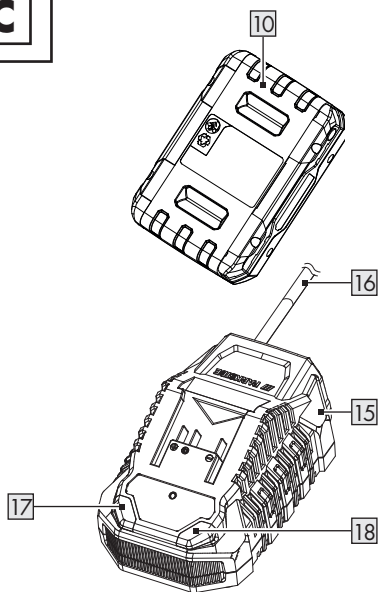
A**B****C**



BATTERY COMPATIBLE WITH ALL DEVICES OF THE SERIES
"X 20 V TEAM"

AKUMULÁTOR KOMPATIBILNÍ SE VŠEMI PŘÍSTROJI ŘADY
„X 20 V TEAM“

AKUMULÁTOR JE KOMPATIBILNÝ SO VŠETKÝMI PŘÍSTROJMI ZO SÉRIE
„X 20 V TEAM“

AKKU KOMPATIBEL MIT ALLEN GERÄTEN DER SERIE
„X 20 V TEAM“

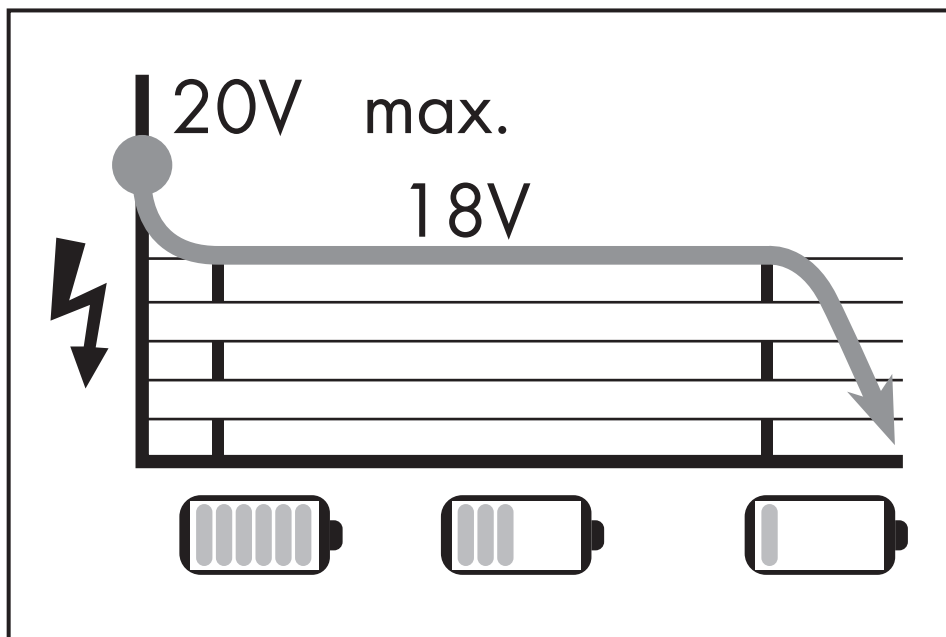

Charging Time/Doba nabíjení/Čas nabíjania/Ladezeit

	** PAP 20 B1 2 Ah	** PAP 20 B3 4 Ah	Smart PAPS 204 A1 4 Ah	Smart PAPS 208 A1 8 Ah
*PLG 20 A4/C1 (max. 2.4 A)	60 min	120 min	120 min	210 min
*PLG 20 A3/C3 (max. 4.5 A)	35 min	60 min	50 min	120 min
*PDSLГ 20 A1 (max. 4.5 A)	35 min	60 min	50 min	120 min
*Smart PLGS 2012 A1	35 min	35 min	35 min	45 min

* Charger/Nabíječka/Nabíjačka/Ladegerät



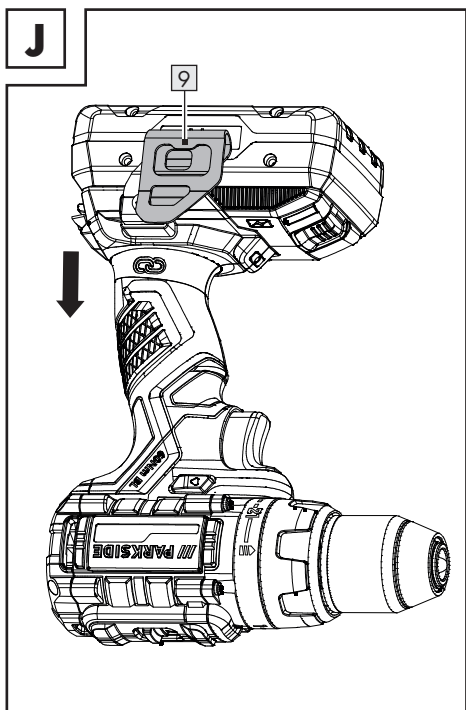
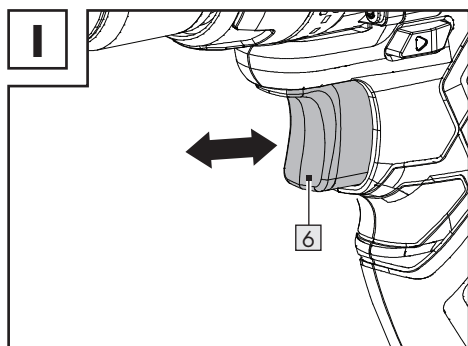
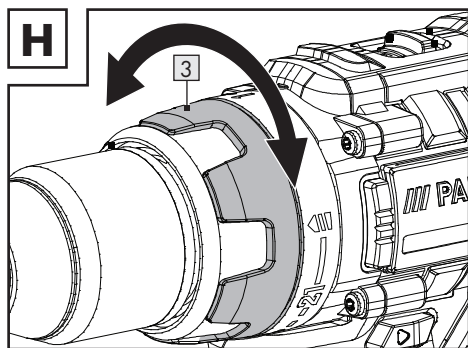
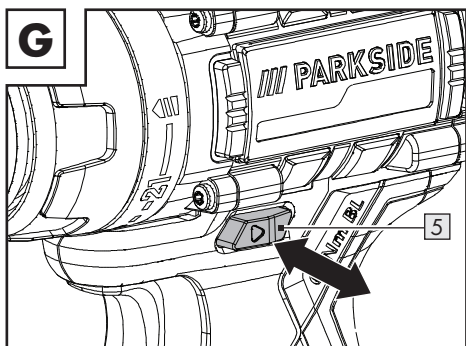
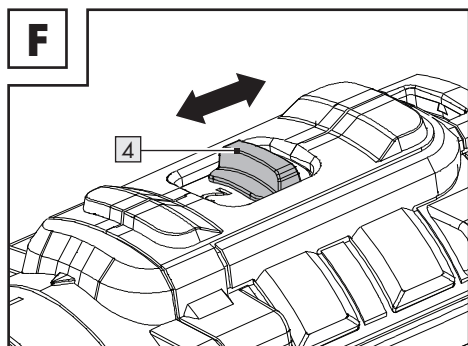
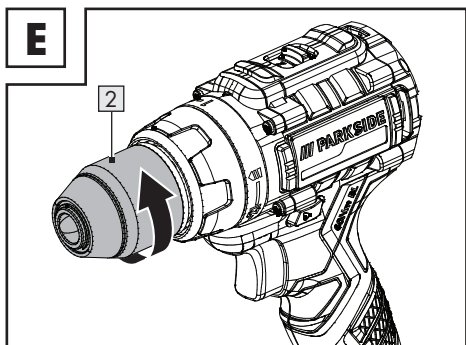
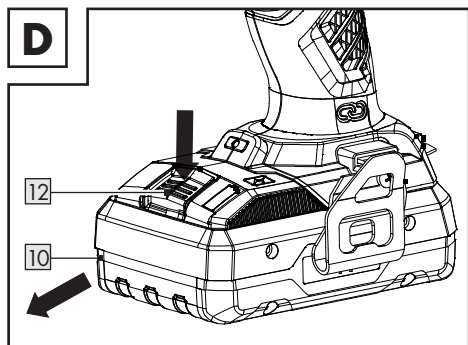













** Battery pack/Akumulátorová sada/Akumulátor/Akku-Pack



Warnings and symbols used	Page	6
Introduction	Page	6
Intended use	Page	6
You will need (for use with the PARKSIDE App)	Page	7
Scope of delivery	Page	7
Parts description	Page	7
Technical data	Page	7
Safety instructions	Page	8
General power tool safety warnings	Page	8
Drill safety warnings	Page	11
Vibration and noise reduction	Page	11
Behaviour in emergency situations	Page	12
Residual risks	Page	12
Battery charger safety warnings	Page	12
Before first use	Page	13
Accessories	Page	13
Attaching/removing the battery pack	Page	13
Checking the battery pack charging level	Page	14
Charging the battery pack	Page	14
Attaching/removing the accessory tool	Page	14
Trial run	Page	15
Operation	Page	15
Gear selection	Page	15
Setting the rotating direction	Page	15
Torque control	Page	15
Switching on and off	Page	16
Speed control	Page	16
LED work light	Page	16
Working instructions	Page	16
Cleaning and care	Page	17
Cleaning	Page	17
Maintenance	Page	17
Repair	Page	17
Storage	Page	17
Transportation	Page	18
Disposal	Page	18
Warranty	Page	18
Warranty claim procedure	Page	19
Service	Page	19
EU declaration of conformity	Page	20

Warnings and symbols used

The following warnings are used in the instruction manual on the packaging and on the rating label:

 	Read the instruction manual.		Switch the product off and remove the battery pack before replacing attachments, cleaning and when not in use.
	Follow the warnings and safety notes!		Protect the battery pack against heat and continuous intense sunlight.
	Use in dry indoor rooms only.		Protect the battery pack against water and moisture.
	Wear protective gloves!		Protect the battery pack from fire.
	Protection class II (double insulation)		Alternating current/voltage
 	Safety information Instructions for use		Direct current/voltage
	CE mark indicates conformity with relevant EU directives applicable for this product.		Fuse

CORDLESS DRILL DRIVER 20V

● Introduction

We congratulate you on the purchase of your new product. You have chosen a high quality product. The instructions for use are part of the product. They contain important information concerning safety, use and disposal. Before using the product, please familiarise yourself with all of the safety information and instructions for use. Only use the product as described and for the specified applications. If you pass the product on to anyone else, please ensure that you also pass on all the documentation with it.

● Intended use

- The product is designed for inserting, tightening and loosening screws as well as drilling in wood, metal, ceramics, and plastics.
- The product is not intended to drill into very hard materials such as cement or concrete.
- Always use the correct accessory tools according to the intended use! Observe the technical requirements of this product (see "Technical data") when purchasing and using accessory tools!
- The LED work light  on this product is intended to illuminate the immediate work area.

- Any other use or modification of the product are considered improper use and can result in hazards such as death, life-threatening injuries and damage. The manufacturer is not liable for any damages caused by improper use. The product is not intended for commercial use or for any other use.



The **Parkside App** can be used with this product when a **PARKSIDE Smart Battery** is installed.

● You will need (for use with the PARKSIDE App)



Mobile device:
iOS 15.0 or higher
Android 6.0 or higher

- Refer to the Smart Battery's user manual for the mobile app's installation and operation details.

● Scope of delivery

⚠ WARNING!

- ▶ The product and the packaging are not children's toys! Children must not play with plastic bags, sheets and small parts! There is a danger of choking and suffocation!

- 1 Cordless drill driver
- 1 Belt clip
- 1 Carrying case
- 1 User manual

● Parts description

Before reading, unfold the pages containing the illustrations and familiarise yourself with all functions of the product.

Figure A:

- 1 Chuck
- 2 Chuck ring
- 3 Torque sleeve
- 4 Gear selector
- 5 Rotation direction switch/lock

- 6 On/off switch/speed control
- 7 Grip handle
- 8 Bit holder (magnetic)
- 9 Belt clip
- 10 Battery pack *
- 11 LED work light
- 20 Connection status LED

Figure B:

- 10 Battery pack *
- 12 Release button for battery pack
- 13 button (charging level)
- 14 Charging level LEDs (red/orange/green)

Figure C:

- 10 Battery pack *
- 15 Battery charger (rapid battery charger) *
- 16 Power cord with power plug
- 17 Charging control LED – Green
- 18 Charging control LED – Red

Not illustrated:

- 19 Carrying case

* Battery and rapid battery charger are not included

● Technical data

Cordless drill driver	PABSP 20 Li C4
Rated voltage:	20 V $\overline{=}$ $\overline{=}$
Drill chuck type:	keyless chuck
Gearbox:	2 speed
No-load speed no:	
1 st gear:	0 – 500 min ⁻¹
2 nd gear:	0 – 2000 min ⁻¹
Max. torque:	60 N m
Chuck clamping range:	max. Ø 13 mm
Max. drill diameter:	into steel Ø 13 mm into wood Ø 38 mm

Battery pack	PAPS 204 A1 *
Type:	Lithium-Ion
Rated voltage:	20 V $\overline{=}$ $\overline{=}$
Capacity:	4 Ah
Energy value:	80 Wh

Number of cells:	5
Frequency performance:	≤ 20 dBm
Frequency band:	2400– 2483.5 MHz
Temperature:	max. +50 °C

Rapid battery charger	PLG 20 C3 *
Input:	
Rated voltage:	230–240 V~
Rated frequency:	50 Hz
Rated power:	120 W
Fuse (internal):	3.15 A / 
Output:	
Rated voltage:	21.5 V ---
Charging current:	4.5 A
Protection class:	II/□

* Battery and rapid battery charger are not included

Recommended ambient temperature:	
While charging:	+4 to +40 °C
During operation:	+4 to +40 °C
During storage:	+20 to +26 °C

Noise emission value

The measured values have been determined in accordance with EN 62841. The A-rated noise level of the power tool is typically as follows:

Sound pressure level L_{pA} :	83 dB
Uncertainty K_{pA} :	5 dB
Sound power level L_{WA} :	91 dB
Uncertainty K_{WA} :	5 dB

Vibration emission value

Vibration total values (triaxial vector sum) determined according to EN 62841:

Drilling into metal:

Hand/arm vibration $a_{h,D}$:	2.93 m/s ²
Uncertainty K:	1.5 m/s ²

WARNING!



Wear ear protection!

NOTE

- ▶ The declared vibration total value and the declared noise emission value have been measured in accordance with a standard test method and may be used for comparing one tool with another.
- ▶ The declared total vibration value and the declared noise emission value may also be used for a preliminary assessment of exposure.

WARNING!

- ▶ The vibration and noise emissions during actual use of the power tool can differ from the declared values depending on the manner in which the tool is used, especially what kind of workpiece is processed. Try to minimise exposure to vibration and noise. Examples of measures to reduce vibration include wearing gloves when using the tool and limiting working time. All parts of the operating cycle must be taken into account (e.g. times when the power tool is switched off and when it is running idle in addition to the trigger time).



Safety instructions

● General power tool safety warnings

WARNING!

- ▶ **Read all safety warnings, instructions, illustrations and specifications provided with this power tool.** Failure to follow all instructions listed below may result in electric shock, fire and/or serious injury.

Save all warnings and instructions for future reference.

The term "power tool" in the warnings refers to your mains-operated (corded) power tool or battery-operated (cordless) power tool.

Work area safety

- 1) **Keep work area clean and well lit.** Cluttered or dark areas invite accidents.
- 2) **Do not operate power tools in explosive atmospheres, such as in the presence of flammable liquids, gases or dust.** Power tools create sparks which may ignite the dust or fumes.
- 3) **Keep children and bystanders away while operating a power tool.** Distractions can cause you to lose control.

Electrical safety

- 1) **Power tool plugs must match the outlet. Never modify the plug in any way. Do not use any adapter plugs with earthed (grounded) power tools.** Unmodified plugs and matching outlets will reduce risk of electric shock.
- 2) **Avoid body contact with earthed or grounded surfaces, such as pipes, radiators, ranges and refrigerators.** There is an increased risk of electric shock if your body is earthed or grounded.
- 3) **Do not expose power tools to rain or wet conditions.** Water entering a power tool will increase the risk of electric shock.
- 4) **Do not abuse the cord. Never use the cord for carrying, pulling or unplugging the power tool. Keep cord away from heat, oil, sharp edges or moving parts.** Damaged or entangled cords increase the risk of electric shock.

- 5) **When operating a power tool outdoors, use an extension cord suitable for outdoor use.** Use of a cord suitable for outdoor use reduces the risk of electric shock.
- 6) **If operating a power tool in a damp location is unavoidable, use a residual current device (RCD) protected supply.** Use of an RCD reduces the risk of electric shock.

Personal safety

- 1) **Stay alert, watch what you are doing and use common sense when operating a power tool. Do not use a power tool while you are tired or under the influence of drugs, alcohol or medication.** A moment of inattention while operating power tools may result in serious personal injury.
- 2) **Use personal protective equipment. Always wear eye protection.** Protective equipment such as dust mask, non-skid safety shoes, hard hat, or hearing protection used for appropriate conditions will reduce personal injuries.
- 3) **Prevent unintentional starting. Ensure the switch is in the off-position before connecting to power source and/or battery pack, picking up or carrying the tool.** Carrying power tools with your finger on the switch or energising power tools that have the switch on invites accidents.
- 4) **Remove any adjusting key or wrench before turning the power tool on.** A wrench or a key left attached to a rotating part of the power tool may result in personal injury.
- 5) **Do not overreach. Keep proper footing and balance at all times.** This enables better control of the power tool in unexpected situations.

- 6) **Dress properly. Do not wear loose clothing or jewellery. Keep your hair, clothing and gloves away from moving parts.** Loose clothes, jewellery or long hair can be caught in moving parts.
- 7) **If devices are provided for the connection of dust extraction and collection facilities, ensure these are connected and properly used.** Use of dust collection can reduce dust-related hazards.
- 8) **Do not let familiarity gained from frequent use of tools allow you to become complacent and ignore tool safety principles.** A careless action can cause severe injury within a fraction of a second.

Power tool use and care

- 1) **Do not force the power tool. Use the correct power tool for your application.** The correct power tool will do the job better and safer at the rate for which it was designed.
- 2) **Do not use the power tool if the switch does not turn it on and off.** Any power tool that cannot be controlled with the switch is dangerous and must be repaired.
- 3) **Disconnect the plug from the power source and/or the battery pack from the power tool before making any adjustments, changing accessories, or storing power tools.** Such preventive safety measures reduce the risk of starting the power tool accidentally.
- 4) **Store idle power tools out of the reach of children and do not allow persons unfamiliar with the power tool or these instructions to operate the power tool.** Power tools are dangerous in the hands of untrained users.

- 5) **Maintain power tools and accessories. Check for misalignment or binding of moving parts, breakage of parts and any other condition that may affect the power tool's operation. If damaged, have the power tool repaired before use.** Many accidents are caused by poorly maintained power tools.
- 6) **Keep cutting tools sharp and clean.** Properly maintained cutting tools with sharp cutting edges are less likely to bind and are easier to control.
- 7) **Use the power tool, accessories and tool bits etc. in accordance with these instructions, taking into account the working conditions and the work to be performed.** Use of the power tool for operations different from those intended could result in a hazardous situation.
- 8) **Keep handles and grasping surfaces dry, clean and free from oil and grease.** Slippery handles and grasping surfaces do not allow for safe handling and control of the tool in unexpected situations.

Battery tool use and care

- 1) **Recharge only with the charger specified by the manufacturer.** A charger that is suitable for one type of battery pack may create a risk of fire when used with another battery pack.
- 2) **Use power tools only with specifically designated battery packs.** Use of any other battery packs may create a risk of injury and fire.
- 3) **When battery pack is not in use, keep it away from other metal objects, like paper clips, coins, keys, nails, screws or other small metal objects, that can make a connection from one terminal to another.** Shorting the battery terminals together may cause burns or a fire.

- 4) **Under abusive conditions, liquid may be ejected from the battery; avoid contact. If contact accidentally occurs, flush with water. If liquid contacts eyes, additionally seek medical help.** Liquid ejected from the battery may cause irritation or burns.
 - 5) **Do not use a battery pack for tool that is damaged or modified.** Damaged or modified batteries exhibit unpredictable behaviour resulting in fire, explosion or risk of injury.
 - 6) **Do not expose a battery pack or tool to fire or excessive temperature.** Exposure to fire or temperature above 130 °C may cause explosion.
 - 7) **Follow all charging instruction and do not charge the battery pack or tool outside the temperature range specified in the instruction.** Charging improperly or at temperatures outside the specified range may damage the battery and increase the risk of the fire.
2. **Safety instructions when using long drill bits**
 - 1) **Never operate at higher speed than the maximum speed rating of the drill bit.** At higher speeds, the drill bit is likely to bend if allowed to rotate freely without contacting the workpiece, resulting in personal injury.
 - 2) **Always start drilling at low speed and with the drill bit tip in contact with the workpiece.** At higher speeds, the drill bit is likely to bend if allowed to rotate freely without contacting the workpiece, resulting in personal injury.
 - 3) **Apply pressure only in direct line with the drill bit and do not apply excessive pressure.** Drill bits can bend causing breakage or loss of control, resulting in personal injury.

Service

- 1) **Have your power tool serviced by a qualified repair person using only identical replacement parts.** This will ensure that the safety of the power tool is maintained.
- 2) **Never service damaged battery packs.** Service of battery packs should be only be performed by the manufacturer or authorized service providers.

● Drill safety warnings

1. **Safety instructions for all operations**
 - 1) **Hold the power tool by insulated gripping surfaces, when performing an operation where the accessory tool or fasteners may contact hidden wiring.** Accessory tools or fasteners contacting a "live" wire may make exposed metal parts of the power tool "live" and could give the operator an electric shock.

● Vibration and noise reduction

To reduce the impact of noise and vibration emission, limit the time of operation, use low-vibration and low-noise operating modes as well as wear personal protective equipment.

Take the following points into account to minimise the vibration and noise exposure risks:

- Only use the product as intended by its design and these instructions.
- Ensure that the product is in good condition and well maintained.
- Use correct accessory tools for the product and ensure they are in good condition.
- Keep tight grip on the handles/grip surface.
- Maintain this product in accordance with these instructions and keep it well lubricated (where appropriate).
- Plan your work schedule to spread any high vibration tool use across a longer period of time.

● Behaviour in emergency situations

Familiarise yourself with the use of this product by means of this instruction manual. Memorise the safety warnings and follow them to the letter. This will help to prevent risks and hazards.

- Always be alert when using this product, so that you can recognise and handle risks early. Fast intervention can prevent serious injury and damage to property.
- Switch the product off and disconnect it from the mains if there are malfunctions. Have the product checked by a qualified professional and repaired, if necessary, before you operate it again.

● Residual risks

Even if you are operating this product in accordance with all the safety requirements, potential risks of injury and damage remain. The following dangers can arise in connection with the structure and design of this product:

- Health defects resulting from vibration emission if the product is being used over long periods of time or not adequately managed and properly maintained.
- Injuries and damage to property due to broken accessory tools or the sudden impact of hidden objects during use.
- Danger of injury and property damage caused by flying objects.

NOTE

- ▶ This product produces an electromagnetic field during operation! This field may under some circumstances interfere with active or passive medical implants! To reduce the risk of serious or fatal injury, we recommend persons with medical implants to consult their doctor and the medical implant manufacturer before operating this product!

● Battery charger safety warnings

- This appliance can be used by children aged from 8 years and above and persons with reduced physical, sensory or mental capabilities or lack of experience and knowledge if they have been given supervision or instruction concerning use of the appliance in a safe way and understand the hazards involved.

Children shall not play with the appliance.

Cleaning and user maintenance shall not be made by children without supervision.

- Do not charge non-rechargeable batteries. Disregarding this instruction is hazardous.
- If the supply cord is damaged, it must be replaced by the manufacturer, its service agent or similarly qualified persons in order to avoid a hazard.

- Protect the electrical parts against moisture. Do not immerse such parts in water or other liquids to avoid electrical shock. Never hold the appliance under running water. Pay attention to the instructions provided for cleaning, maintenance and repair.
- The appliance is suitable for indoor use only.

⚠ ATTENTION! This charger is only designed for charging the battery pack types:

Parkside 20 V battery pack		
PAP 20 B1	2 Ah	5 cells
PAP 20 B3	4 Ah	10 cells
PAPS 204 A1	4 Ah	5 cells
PAPS 208 A1	8 Ah	10 cells

- Customers from HU (Hungary), CZ (Czech Rep.) & SK (Slovakia) can obtain compatible replacement batteries and chargers from the LIDL online shop www.lidl.de. Customers from SI (Slovenia) via www.optimex-shop.com.

● **Before first use**

● **Accessories**

To operate this product safely and correctly, the following accessories, i.e. tools and accessory tools, are necessary:

- Suitable drill bits
- Suitable driver bits
- Cross tip screwdriver
- Cooling lubricant (cutting oil) suitable for drilling in metal
- Suitable personal protective equipment

Accessories and accessory tools are available through your authorised dealer. When buying always consider the technical requirements of this product (see "Technical data").

If you are not certain, ask a qualified specialist and get advice from your trusted dealer.

NOTE

- ▶ This instruction manual contains information and suggestions for several accessory tools and their uses. The accessory tools depicted are not included in the shipment (see "Scope of delivery"), but are meant to indicate additional possibilities for using this product.

⚠ WARNING!



- ▶ Do not use accessories not recommended by Parkside. This may result in electric shock or fire.



Suitable battery packs and chargers

Battery pack:	X 20 V Team
Charger:	X 20 V Team

● **Attaching/removing the battery pack**

⚠ CAUTION! Risk of injury!

- ▶ Always lock the on/off switch  to avoid accidental starting by moving the rotation direction switch  into the centre position (Lock) before attaching/removing the battery pack .

- **Removing the battery pack:** Press the battery pack release button . Remove the battery pack  (Fig. D).

- ❑ **Attaching the battery pack:** Align the battery pack [10] to the handle and slide it into it. Ensure it clicks noticeably in place. The battery pack can only be inserted into the product in one direction.

● Checking the battery pack charging level

(Fig. B)

- ❑ Check battery pack charge level: Press the  button [13]. The charging level LEDs [14] light up:

LED [14]	Charging level
Red/orange/green	Maximum
Red/orange	Medium
Red	Low

● Charging the battery pack

(Fig. C)

NOTE

- ▶ The battery pack [10] may be charged at any time without reducing the life.
 - ▶ Interrupting the charging process does not damage the battery pack [10].
- ❑ Charge the battery pack [10] before operation when it is at medium or low charging level.
 - ❑ The charging control LEDs (green [17] and red [18]) indicate the status of the charger [15] and the battery pack [10]:

LED	Status
Red LED lights up	Battery pack charges
Green LED lights up	Battery pack fully charged
Green and red LED flashing	Battery pack defective
Red LED flashing	Battery pack too cold or too warm
Green LED lights up (without battery pack)	Charger ready

1. Insert the battery pack [10] into the charger [15].
2. Connect the power cord with power plug [16] of the charger [15] to the socket.
3. When the battery pack [10] is fully charged: Remove the battery pack from the charger [15]. Then disconnect the power plug [16] of the charger from the socket.

● Attaching/removing the accessory tool

⚠ CAUTION! Risk of injury!



Accessory tools can be sharp and may become hot during use. Always wear protective gloves when handling accessory tools!

⚠ WARNING!



Always switch the product off, remove the battery pack [10] and let the product cool down before making any adjustments!

⚠ CAUTION! Risk of injury!

- ▶ Keep your hands away from the accessory tool when the product is in operation.
- ▶ After the product has been switched off, the accessory tool continues moving for some time. Do not touch the accessory tool and do not attempt to brake it.

This product is equipped with an automatic spindle lock to open or close the chuck [1] with the chuck ring [2].

1. Open the chuck [1]: Turn the chuck ring [2] in a counter-clockwise direction (Fig. E).
2. Insert a suitable accessory tool into the chuck [1] as deep as required.
3. Close the chuck [1]: Hold the accessory tool in position. Turn the chuck ring [2] in a clockwise direction.

NOTE

- ▶ This product is equipped with a Röhm drill chuck with an anti-lock function.
- ▶ If you attempt to open the fully opened chuck **1** further, the anti-lock function will be activated to protect the chuck.
- ▶ When the anti-lock function is activated, the chuck **1** cannot be closed by turning the chuck ring **2** in a clockwise direction. A ratcheting sound will be produced when you attempt to close the chuck.
- ▶ Deactivating the chuck's **1** anti-lock function: Turn the chuck ring **2** in a clockwise direction by a certain extent. Then, turn the chuck ring **2** suddenly and quickly in a counter-clockwise direction. Repeat this action if the anti-lock function is still active. When the anti-lock function is deactivated, you should be able to close the chuck **1** without ratcheting sounds.

● Trial run

NOTE

- ▶ Always carry out a no-load trial run before starting work and after every accessory tool replacement. Switch the product off immediately if the accessory tool is not running smoothly, if considerable vibration occurs or if you hear abnormal noises.
- Before operating the product, check whether the accessory tool is correctly positioned, i.e. centred in the chuck **1**.
- Screw bits are labelled according to their dimensions and their shape. If you are uncertain, always check whether the bit fits tightly in the screw head without any free play.

● Operation

● Gear selection

⚠ ATTENTION! Risk of product damage!

STOP Do not operate the gear selector **4** until the product has come to a standstill.

- Change the gear by sliding the gear selector **4** forwards or backwards (fig. F).

1st gear:

Suitable for:	Screwing
Speed:	Low
Torque:	High

2nd gear:

Suitable for:	Drilling
Speed:	High
Torque:	Low

● Setting the rotating direction

⚠ ATTENTION! Risk of product damage!

STOP Do not operate the rotation direction switch **5** until the product has come to a standstill.

- Change the direction of rotation by pressing the rotation direction switch **5** towards the left or right (fig. G).
- When the rotation direction switch **5** is in the middle position, the on/off switch **6** is locked.

● Torque control

This product is equipped with a torque control that disengages the spindle when a predefined torque is exceeded.

- The torque can be adjusted by turning the torque sleeve **3** (fig. H).
- Small screws or soft materials: Select a low level.

- Large screws, hard materials or removing screws: Select a high level.
- For drilling operation: Turn the torque sleeve **3** to the  position.

● Switching on and off

NOTE

- ▶ The on/off switch **6** cannot be locked.

- **Switching on:** Press and hold the on/off switch **6**.
Regulate the speed as required (see "Speed control") (fig. 1).
- **Switching off:** Release the on/off switch **6**.

● Speed control

- By using the on/off switch **6**, you can progressively control the speed:

Pressure	Speed
Gentle pressure:	Lower speed
Greater pressure:	Higher speed

● LED work light

This product is equipped with a LED work light **11** to illuminate the immediate working area to improve visibility in poorly lit areas.

- The LED work light **11** lights up automatically as soon as the product is switched on.

NOTE

- ▶ The LED work light **11** stays on for an additional approx. 10 seconds after switching off the product.

● Working instructions

Torque

- Smaller screws/bits can be damaged if you set the torque or rotational speed too high.

Hard screw joints (in metal)

- Particularly high torque occurs, for example in metal screw joints made using drive sockets. Select a low rotational speed.

Soft screw joints (e.g. in soft wood)

- Again, use a low rotational speed, e.g. to avoid damaging the surface of the wood upon contact with the screw head. Use a countersink.

Drilling in wood, metal and other materials

- Use a high speed for drill bits with small diameter and a low speed for drill bits with large diameter.
- Select a low speed for hard materials and a high speed for soft materials.
- Secure or fasten the workpiece in a clamp or vice (if possible).
- Mark the spot where you want to drill using a centre punch or nail. Select a low rotational speed when starting.
- Pull the rotating drill bit from the hole repeatedly to remove dust and chips and clear the hole.

Drilling in metal

- Use a metal drill (HSS). For optimum results, cool the drill bit with cooling lubricant (cutting oil). Metal drill bits can also be used to drill into plastics. Start with a 3 mm diameter drill bit and then increase the size until the desired hole diameter is achieved.

Drilling in wood

- Use a wood drill with a lathe centre.
Deep holes: Use an auger bit.
Large-diameter holes: Use a Forstner bit.
Small screws can be screwed directly into soft wood.

Belt clip

(Fig. J)

CAUTION! Risk of injury!

- ▶ Before hanging the product in the belt: Push the rotation direction switch **[5]** to the centre position (lock). This prevents the product from being switched on accidentally.

NOTE

- ▶ The belt clip **[9]** allows the tool to be hooked on belt or pocket.
- ▶ The belt clip is not assembled upon delivery.
- ▶ The belt clip can be mounted on either side of a belt.
- ▶ For the assembly of the belt clip a cross tip screwdriver is required.

1. Use a cross tip screwdriver to loosen the screw of the belt clip **[9]**.
2. Insert the belt clip on either side of the product.
3. Use a cross tip screwdriver to tighten the screw.

● **Cleaning and care**

WARNING!



Always switch the product off, remove the battery pack **[10]** and let the product cool down before performing inspection, maintenance and cleaning work!

● **Cleaning**

- Never allow fluids to get into the product.
- The product must always be kept clean, dry and free from oil or grease. Remove debris from it after each use and before storage.
- Regular and proper cleaning will help ensure safe use and prolong the life of the product.

- Clean the product with a dry cloth. Use a soft brush for areas that are hard to reach.
- In particular clean the air vents after every use with a cloth and soft brush.
- The vents must always be clear.

NOTE

- ▶ Do not use chemical, alkaline, abrasive or other aggressive detergents or disinfectants to clean this product as they might be harmful to its surfaces.

● **Maintenance**

- Before and after each use, check the product and accessories (e.g. accessory tools) for wear and damage. If required, exchange them for new ones as described in this instruction manual. Observe the technical requirements (see "Technical data").

● **Repair**

- This product does not contain any parts that can be repaired by the user. Contact an authorised service centre or a similarly qualified person to have it checked and repaired.

● **Storage**

- Push the rotation direction switch **[5]** to the centre position to lock the on/off switch **[6]**.
- Clean the product as described above.
- Store the product and its accessories in a dark, dry, frost-free, well-ventilated place.
- Always store the product in a place that is inaccessible to children. The ideal long term storage (longer than 3 months) temperature is between +20 and +26 °C.
- Guide the drill bit into the bit holder **[8]**.
- Store the product in its carrying case **[19]**.

Battery pack advice

- Only store the battery pack **[10]** partially charged. The battery pack should be charged to 40 to 60 % (red and orange LED in the charge indicator **[14]** light up) before storing for extended periods.

- Check the battery pack **10** charge about every 3 months when storing for extended periods. Recharge as necessary.

● **Transportation**

- Push the rotation direction switch **5** to the centre position to lock the on/off switch **6**.
- Transport the product in its carrying case **19**.
- Protect the product from any heavy impact or strong vibrations which may occur during transportation in vehicles.
- Secure the product to prevent it from slipping or falling over.

● **Disposal**

The packaging is made entirely of recyclable materials, which you may dispose of at local recycling facilities.



Observe the marking of the packaging materials for waste separation, which are marked with abbreviations (a) and numbers (b) with following meaning: 1-7: plastics/20-22: paper and fibreboard/80-98: composite materials.

Product:



Contact your local refuse disposal authority for more details of how to dispose of your worn-out product.



To help protect the environment, please dispose of the product properly when it has reached the end of its useful life and not in the household waste. Information on collection points and their opening hours can be obtained from your local authority.

Faulty or used batteries/rechargeable batteries must be recycled in accordance with Directive 2006/66/EC and its amendments. Please return the batteries/rechargeable batteries and/or the product to the available collection points.



Environmental damage through incorrect disposal of the batteries/rechargeable batteries!

Remove the batteries/battery pack from the product before disposal.

Batteries/rechargeable batteries may not be disposed of with the usual domestic waste. They may contain toxic heavy metals and are subject to hazardous waste treatment rules and regulations. The chemical symbols for heavy metals are as follows: Cd = cadmium, Hg = mercury, Pb = lead. That is why you should dispose of used batteries/rechargeable batteries at a local collection point.

● **Warranty**

The product has been manufactured to strict quality guidelines and meticulously examined before delivery. In the event of material or manufacturing defects you have legal rights against the retailer of this product. Your legal rights are not limited in any way by our warranty detailed below.

The warranty for this product is 5 years from the date of purchase. The warranty period begins on the date of purchase. Keep the original sales receipt in a safe location as this document is required as proof of purchase.

Any damage or defects already present at the time of purchase must be reported without delay after unpacking the product.

Should the product show any fault in materials or manufacture within 5 years from the date of purchase, we will repair or replace it - at our choice - free of charge to you. The warranty period is not extended as a result of a claim being granted. This also applies to replaced and repaired parts.

This warranty becomes void if the product has been damaged, or used or maintained improperly.

The warranty covers material or manufacturing defects. This warranty does not cover product parts subject to normal wear and tear, thus considered consumables (e.g. batteries, rechargeable batteries, tubes, cartridges), nor damage to fragile parts, e.g. switches or glass parts.

● **Warranty claim procedure**

To ensure quick processing of your case, please observe the following instructions:

Please have the till receipt and the item number (IAN 445971_2307) available as proof of purchase.

You will find the item number on the rating plate, an engraving, on the front page of the instructions for use (bottom left), or as a sticker on the rear or bottom of the product.

If functional or other defects occur, please contact the service department listed either by telephone or by e-mail.

You can return a defective product to us free of charge to the service address that will be provided to you. Ensure that you enclose the proof of purchase (till receipt) and information about what the defect is and when it occurred.

● **Service**

 **Service Great Britain**

Tel.: 0800 0569216

E-Mail: owim@lidl.co.uk

● EU declaration of conformity

EU DECLARATION OF CONFORMITY (No. 445971_2307)

IAN: 445971_2307
 Product identification: "PARKSIDE" Cordless Drill Driver
 Model Number: HG11273

The object of the declaration described above is in conformity with the relevant Union harmonisation legislation:

Directive 2006/42/EC
Directive 2014/30/EU
Directive 2011/65/EU and all related amendments

References to the relevant harmonised standards used or references to the other technical specifications in relation to which conformity is declared:

N° / Parts
Directive 2006/42/EC
EN 62841-1:2015/A11:2022
EN 62841-2-1:2018/A11:2019
Directive 2014/30/EU
EN IEC 55014-1:2021
EN IEC 55014-2:2021

The object of the declaration described above is in conformity with Directive 2011/65/EU of the European Parliament and of the Council of 8 June 2011 on the restriction of the use of certain hazardous substances in electrical and electronic equipment:



N° / Parts
Directive 2011/65/EU
EN IEC 63000:2018

Keeper of the technical documentation: OWIM GmbH & Co.KG

Signed for and on behalf of:
OWIM GmbH & Co. KG, Stiftsbergstraße 1, 74167 Neckarsulm, Germany

This declaration of conformity is issued under the sole responsibility of the manufacturer.

Translation of the original declaration of conformity

	Neckarsulm	20.11.2023		
	Place	Date	ppa. Stefan Haensel Authorised Signatory	ppa. Jeps Buchheim Authorised Signatory

EN



Použitá výstražná upozornění a symboly	Strana	22
Úvod	Strana	22
Použití ke stanovenému účelu	Strana	22
Potřebujete (pro použití s aplikací PARKSIDE)	Strana	23
Rozsah dodávky	Strana	23
Popis dílů	Strana	23
Technické údaje	Strana	23
Bezpečnostní pokyny	Strana	24
Všeobecné bezpečnostní pokyny pro elektrické nástroje	Strana	24
Bezpečnostní pokyny pro vrtačky	Strana	27
Snížení vibrací a hluku	Strana	28
Chování v nouzových případech	Strana	28
Zbytková rizika	Strana	28
Bezpečnostní pokyny pro nabíječky	Strana	28
Před prvním použitím	Strana	29
Příslušenství	Strana	29
Odstranění/vložení akumulátorové sady	Strana	30
Zkontrolujte stav nabití akumulátorové sady	Strana	30
Nabití akumulátorové sady	Strana	30
Vkládání/vyjímání nástrojového nástavce	Strana	31
Zkušební provoz	Strana	31
Obsluha	Strana	31
Vyberte rychlostní stupeň	Strana	31
Nastavení směru otáčení	Strana	32
Regulace kroutícího momentu	Strana	32
Zapnutí a vypnutí	Strana	32
Regulace rychlosti	Strana	32
Pracovní svítidla s LED	Strana	32
Pracovní pokyny	Strana	32
Čištění a péče	Strana	33
Čištění	Strana	33
Údržba	Strana	34
Oprava	Strana	34
Skladování	Strana	34
Transport	Strana	34
Zlikvidování	Strana	34
Záruka	Strana	35
Postup v případě uplatňování záruky	Strana	35
Servis	Strana	35
EU prohlášení o shodě	Strana	36

Použitá výstražná upozornění a symboly

V tomto návodu na obsluhu, na obalu a typovém štítku jsou používána následující varovná upozornění:

 	Přečtěte si návod na obsluhu.		Vypněte výrobek a odeberte akumulátorovou sadu před výměnou příslušenství, před čištěním a když se nepoužívá.
	Respektujte upozornění a bezpečnostní pokyny!		Chraňte akumulátorovou sadu před horkem a trvalým, silným slunečním zářením.
	Používejte výrobek jen v suchých vnitřních prostorech.		Chraňte akumulátorovou sadu před vodou a vlhkem.
	Používejte ochranné rukavice!		Chraňte akumulátorovou sadu před ohněm.
	Ochranná třída II (dvojitá izolace)		Střídavý proud/napětí
 	Bezpečnostní pokyny Pokyny pro činnost		Stejnoseměrný proud/napětí
	Značka CE potvrzuje shodu se směrnicemi EU, které se na výrobek vztahují.		Jemná pojistka

AKU VRTACÍ ŠROUBOVÁK 20 V

● Úvod

Blahopřejeme Vám ke koupi nového výrobku. Rozhodli jste se pro kvalitní produkt. Návod k obsluze je součástí tohoto výrobku. Obsahuje důležité pokyny pro bezpečnost, použití a likvidaci. Před použitím výrobku se seznamte se všemi pokyny k obsluze a bezpečnostními pokyny. Používejte výrobek jen popsáním způsobem a na uvedených místech. Při předání výrobku třetí osobě předejte i všechny podklady.

● Použití ke stanovenému účelu

- Výrobek je vhodný pro šroubování a vrtání do dřeva, kovu a plastu.
- Výrobek není určen k vrtání do velmi tvrdého materiálu, jako je např. cement nebo beton.
- Vždy používejte nástrojové nástavce v souladu s jejich zamýšlenými použitími! Při nákupu a použití nástrojových nástavců vždy dbejte na technické požadavky výrobku (viz „Technické údaje“).
- Pracovní svítidla s LED  tohoto výrobku je určena k osvětlení přímé pracovní oblasti.

- Jiné upotřebení nebo úpravy výrobku se považují za užívání v rozporu se stanoveným účelem a mohou vést k rizikům, jako je nebezpečí smrti, zranění nebo poškození. Výrobce nenese žádnou odpovědnost za škody způsobené nesprávným upotřebením. Výrobek není určen k živnostenskému nebo jinému využívání.



Aplikace **PARKSIDE** může být použita s tímto výrobkem, pokud je nainstalován chytrý akumulátor **PARKSIDE**.

● Potřebujete (pro použití aplikací PARKSIDE)



Mobilní zařízení:
iOS 15.0 nebo vyšší
Android 6.0 nebo vyšší

- Podrobné pokyny k instalaci a používání aplikace na mobilních zařízeních naleznete v návodu k použití k chytrému akumulátoru.

● Rozsah dodávky

⚠ VAROVÁNÍ!

- ▶ Výrobek a balicí materiály nejsou dětská hračka! Nedovolte dětem hrát si s plastovými sáčky, fóliemi a malými díly! Hrozí nebezpečí polknutí a udušení!

- 1 Aku vrtací šroubovák
- 1 Držák na opasku
- 1 Přepavní kufr
- 1 Návod na obsluhu

● Popis dílů

Otevřete před dalším čtením stránku s obrázky a seznámte se se všemi funkcemi výrobku.

Obrázek A:

- 1 Sklíčidlo
- 2 Upínací kroužek
- 3 Momentová objímka
- 4 Řadičí páka
- 5 Přepínač směru otáčení/zámek

- 6 Vypínač Zap/Vyp/regulace otáček
- 7 Rukojeť
- 8 Držák bitu (magnetický)
- 9 Držák na opasku
- 10 Akumulátorová sada *
- 11 Pracovní svítidla s LED
- 20 LED stavu spojení

Obrázek B:

- 10 Akumulátorová sada *
- 12 Odblokovací tlačítko pro akumulátorovou sadu
- 13 Tlačítko  (stav nabíjení)
- 14 LED stavu nabíjení (červená/oranžová/zelená)

Obrázek C:

- 10 Akumulátorová sada *
- 15 Nabíječka (rychlonabíječka) *
- 16 Připojné vedení se sířovou zástrčkou
- 17 Kontrolka nabíjení LED – zelená
- 18 Kontrolka nabíjení LED – červená

Bez obrázku:

- 19 Přepavní kufr

* Akumulátor a rychlonabíječka nejsou součástí dodávky

● Technické údaje

Aku vrtací šroubovák	PABSP 20 Li C4
Jmenovité napětí:	20 V ---
Typ sklíčidla:	Rychlosklíčidlo
Převodovka:	2 rychlostní stupně
Volnoběžné otáčky n_0:	
1. rychlostní stupně:	0–500 min^{-1}
2. rychlostní stupně:	0–2000 min^{-1}
Max. točivý moment:	60 N m
Rozsah upínání sklíčidla:	max. \varnothing 13 mm
Max. průměr vrtáku:	v oceli \varnothing 13 mm ve dřevě \varnothing 38 mm

Akumulátorová sada	PAPS 204 A1 *
Typ:	Lithium-iontová
Jmenovité napětí:	20 V ---
Kapacita:	4 Ah
Energetická hodnota:	80 Wh
Počet článků baterie:	5

Frekvenční výkon:	≤ 20 dBm
Frekvenční pásmo:	2400– 2483,5 MHz
Teplota:	max. +50 °C

Rychlonabíječka	PLG 20 C3 *
Vstup:	
Jmenovité napětí:	230–240 V~
Jmenovitá frekvence:	50 Hz
Jmenovitý výkon:	120 W
Pojistka (vnitřní):	3,15 A / 
Výstup:	
Jmenovité napětí:	21,5 V ===
Nabíjecí proud:	4,5 A
Ochranná třída:	II/□

* Akumulátor a rychlonabíječka nejsou součástí dodávky

Doporučená okolní teplota:	
Během nabíjení:	+4 až +40 °C
Během provozu:	+4 až +40 °C
Během skladování:	+20 až +26 °C

Hodnoty emisí hluku

Naměřené hodnoty byly stanoveny v souladu s normou EN 62841. Hladina akustického tlaku elektrického nástroje hodnocená jako A je obvykle:

Hladina akustického tlaku L_{pA} :	83 dB
Nejistota K_{pA} :	5 dB
Hladina akustického výkonu L_{WA} :	91 dB
Nejistota K_{WA} :	5 dB

Emisní hodnoty vibrací

Celkové hodnoty vibrací (vektorový součet tří směrů), stanovené v souladu s EN 62841:

Vrtání do kovů:

Vibrace rukou/paží $a_{h,D}$:	2,93 m/s ²
Nejistota K:	1,5 m/s ²

VAROVÁNÍ!



Noste ochranu sluchu!

UPOZORNĚNÍ

- ▶ Uvedená celková hodnota vibrací a uvedená hodnota emisí hluku byly naměřeny pomocí standardizovaných zkušebních metod, a mohou být použity k porovnání jednoho elektrického nástroje s jiným.
- ▶ Uvedená celková hodnota vibrací a uvedená hodnota emisí hluku mohou být použity i pro předběžnému odhadu zatížení.

VAROVÁNÍ!

- ▶ Vibrace a hluk při skutečném použití elektrických nástrojů se od uvedených hodnot odchylují v závislosti na způsobu, jakým je elektrický nástroj používán, zejména typ zpracovávaného obrobku. Snažte se udržet zatížení vibracemi a hlukem tak nízké, jak je to jen možné. Příklady opatření ke snížení zatížení vibracemi je nošení rukavic při používání nástroje a omezení doby práce. Přitom se musí brát do úvahy všechny akce provozního cyklu (například časy kde je elektrický nástroj vypnut, a ty, u kterých je sice zapnutý, ale běží bez zatížení).



Bezpečnostní pokyny

- **Všeobecné bezpečnostní pokyny pro elektrické nástroje**

VAROVÁNÍ!

- ▶ **Přečtěte si všechny bezpečnostní pokyny, pokyny, ilustrace a technické údaje, kterými je tento elektrický nástroj opatřen.** Nedodržení následných pokynů může způsobit zranění elektrickým proudem, požár a/nebo těžká zranění.

Uschovejte bezpečnostní pokyny a návody pro budoucnost.

Termín používaný v bezpečnostních pokynech „elektrický nástroj“ se vztahuje na elektrické nástroje napájené ze sítě (síťovým vedením) nebo elektrické nástroje napájené akumulátorem (bez síťového vedení).

Bezpečnost práce na pracovním místě

- 1) **Udržujte pracovní prostor v čistotě a dobře osvětlený.** Nepořádek nebo neosvětlené pracovní prostory mohou vést k úrazům.
- 2) **Nepracujte s elektrickým nástrojem ve výbušném prostředí, v přítomnosti hořlavých kapalin, plynů nebo prachu.** Elektrické nástroje jsou zdrojem jiskření, které může zapálit prach nebo výpary.
- 3) **Při práci s elektrickými nástroji udržujte děti a osoby v bezpečné vzdálenosti.** Při rozptýlení můžete ztratit kontrolu nad elektrickým nástrojem.

Elektrická bezpečnost

- 1) **Síťová zástrčka elektrického nástroje se musí hodit do zásuvky. Zástrčka nesmí být žádným způsobem měněna. Nepoužívejte rozbočovací zástrčky s uzemněnými elektrickými nástroji.** Neupravené zástrčky a odpovídající zásuvky snižují riziko úrazu elektrickým proudem.
- 2) **Vyhňte se kontaktu těla s uzemněnými povrchy, jako jsou potrubí, radiátory, sporáky a ledničky.** Pokud je vaše tělo uzemněné, existuje zvýšené riziko úrazu elektrickým proudem.
- 3) **Chraňte elektrické nástroje před deštěm nebo vlhkem.** Proniknutí vody do elektrického nástroje zvyšuje riziko úrazu elektrickým proudem.

- 4) **Nezneužívejte přípojné vedení k zavěšování nebo nošení elektrického nástroje nebo k vytáhnutí zástrčky ze zásuvky. Udržujte přípojné vedení daleko od tepla, oleje, ostrých hran nebo pohybujících se částí.** Poškozená nebo spletená přípojná vedení zvyšují riziko úrazu elektrickým proudem.
- 5) **Pokud pracujete s elektrickým nástrojem venku, použijte jen prodlužovací vedení vhodné i pro venkovní použití.** Použití prodlužovacího vedení vhodného pro venkovní prostředí snižuje riziko úrazu elektrickým proudem.
- 6) **Pokud je provoz elektrického nástroje ve vlhkém prostředí nevyhnutný, použijte proudový chránič.** Použití proudového chrániče snižuje riziko úrazu elektrickým proudem.

Bezpečnost osob

- 1) **Buďte pozorní, sledujte, co děláte a používejte zdravý rozum při práci s elektrickým nástrojem. Nepoužívejte elektrický nástroj, jste-li unaveni nebo pod vlivem drog, alkoholu nebo léků.** Chvilé nepozornosti při použití elektrického nástroje může vést k vážným zraněním.
- 2) **Používejte osobní ochranné pomůcky a vždy noste ochranné brýle.** Nošení osobních ochranných pomůcek, jako je protiprachová maska, neklouzavá bezpečnostní obuv, ochranná přilba nebo ochrana sluchu, v závislosti na povaze a použití elektrického nástroje, snižuje riziko zranění.
- 3) **Zabraňte náhodnému spuštění. Ujistěte se, že elektrický nástroj je vypnutý předtím, než jej připojíte k elektrické síti a/nebo akumulátoru, ho zvednete nebo přenášíte.** Pokud přenášíte elektrický nástroj s prstem na spínači nebo zapnutý elektrický nástroj připojíte k napájení, může to vést k nehodám.

- 4) **Před zapnutím elektrického nástroje odstraňte všechny seřizovací nástroje nebo klíč na šrouby.** Nástroj nebo klíč, který ponecháte připevněn k otáčející se části elektrického nástroje, může vést ke zranění.
- 5) **Vyhýbejte se nenormálnímu držení těla. Dbejte na správný postoj a udržujte za všech okolností rovnováhu.** To umožňuje lepší ovladatelnost elektrického nástroje v neočekávaných situacích.
- 6) **Noste vhodný oděv. Nenoste volný oděv nebo šperky. Udržujte své vlasy a oblečení mimo dosah pohybujících se částí.** Volný oděv, šperky nebo dlouhé vlasy mohou být zachyceny pohybujícími se částmi.
- 7) **Pokud lze instalovat zařízení pro odsávání a záchyt prachu, musí být připojeno a správně používáno.** Použití odsávání prachu může snížit nebezpečí týkající se prachu.
- 8) **Neukolébejte se ve falešné bezpečnosti a nepřekračujte bezpečnostní pravidla pro elektrické nástroje, a to ani v případě, že jste se seznámili s elektrickým nástrojem při častém používání.** Nedbalé jednání může vést k vážným zraněním během zlomků sekundy.
- 3) **Před jakýmkoliv seřizováním, výměnou nástrojových nástavců nebo před uložením nepoužívaného elektrického nástroje vytáhněte zástrčku ze zásuvky a/nebo odstraňte odnímatelný akumulátor.** Toto preventivní opatření zabraňuje neúmyslnému spuštění elektrického nástroje.
- 4) **Nepoužívané elektrické nástroje skladujte mimo dosah dětí. Nenechte osoby používat elektrický nástroj, pokud nejsou s ním obeznámeni nebo nečetli instrukce.** Elektrické nástroje jsou nebezpečné, když jsou používány nezkušenými osobami.
- 5) **Opatrujte elektrické nástroje a nástrojový nástavec s péčí. Zkontrolujte, zda pohyblivé díly bezvadně fungují a nezadírají se, zda díly nejsou prasklé nebo tak poškozené, že je narušena funkce elektrického nástroje. Poškozené díly nechte opravit před použitím elektrického nástroje.** Mnoho nehod je způsobeno špatně udržovanými elektrickými nástroji.
- 6) **Řezné nástroje udržujte ostré a čisté.** Řádně udržované řezné nástroje s ostrými řeznými břity se méně zadírají a lépe se ovládají.
- 7) **Používejte elektrický nástroj, příslušenství a nástrojové nástavce atd. v souladu s těmito pokyny. Zohledněte pracovní podmínky a činnost, která má být provedena.** Použití elektrického nástroje k jiné činnosti, než je určené použití, může vést k nebezpečným situacím.
- 8) **Udržujte rukojeti a úchopy suché, čisté a bez oleje a tuku.** Kluzké rukojeti a úchopy neumožňují bezpečnou obsluhu a ovládání elektrického nástroje v neočekávaných situacích.

Upotřebení a zacházení s elektrickým nástrojem

- 1) **Elektrický nástroj nepřetěžujte. Použijte pro svou práci určený typ elektrického nástroje.** S pomocí vhodného elektrického nástroje pracujete lépe a bezpečněji v zadané oblasti výkonu.
- 2) **Nepoužívejte elektrický nástroj, jehož vypínač je vadný.** Elektrický nástroj, které již není možné zapnout nebo vypnout, je nebezpečné a musí být opraveno.

Použití akumulátorového nástroje a zacházení s ním

- 1) **Akumulátor nabíjejte pouze nabíječkami doporučenými výrobcem.** U nabíječky, která je určena pro určitý druh akumulátorů, hrozí riziko požáru v případě jejího použití s jinými akumulátory.
- 2) **V elektrických nástrojích používejte pouze akumulátory pro ně určené.** Použití jiných akumulátorů může způsobit poranění a vést ke vzniku požáru.
- 3) **Nepoužívaný akumulátor uchovávejte v bezpečné vzdálenosti od kancelářských sponek, mincí, klíčů, hřebíků, šroubů či jiných malých kovových předmětů, které by mohly zapříčinit přemostění kontaktů.** Zkrat mezi kontakty akumulátoru může mít za následek popáleniny nebo požár.
- 4) **Pokud jsou použity nesprávně, může z akumulátoru unikat tekutina. Vyhněte se kontaktu s ní. Při náhodném kontaktu opláchněte vodou. Pokud se kapalina dostane do očí, požadujte navíc lékařskou pomoc.** Unikající kapalina z akumulátoru může vést k podráždění pokožky nebo popáleninám.
- 5) **Nepoužívejte poškozený nebo změněný akumulátor.** Poškozené nebo upravené akumulátory se mohou chovat nepředvídatelně a vést k požáru, výbuchu nebo nebezpečí zranění
- 6) **Nevystavujte akumulátor ohni nebo vysokým teplotám.** Oheň nebo teploty nad 130 °C mohou vyvolat explozi.
- 7) **Dodržujte všechny pokyny k nabíjení a nabíjejte akumulátor akumulátorového nástroje nikdy mimo rozsah teplot uvedený v návodu k obsluze.** Nesprávné nabíjení nebo nabíjení mimo přípustný rozsah teplot mohou akumulátor zničit a zvyšují riziko vzniku požáru.

Servis

- 1) **Nechte elektrické nástroje opravovat jen od kvalifikovaného odborného personálu s použitím originálních náhradních dílů.** Tím je zajištěno, že bezpečnost elektrického nástroje zůstane zachována.
- 2) **Nikdy neudržujte poškozené akumulátory.** Veškerá údržba baterií musí být provedena výrobcem nebo autorizovanými servisními středisky.

● Bezpečnostní pokyny pro vrtačky

1. **Bezpečnostní pokyny pro všechny práce**
 - 1) **Elektrický nástroj držte při provádění operací, kdy mohou použité nástrojové nástavce nebo šrouby dojít do kontaktu se skrytými vodiči, za izolované rukojeti.** Kontakt s vedením pod napětím může dostat pod napětí i kovové části přístroje a vést tak k úderu elektrickým proudem.
2. **Bezpečnostní pokyny při používání dlouhých vrtáků**
 - 1) **Nikdy nepracujte s vyššími otáčkami, než jsou maximální povolené otáčky pro vrtání.** Při vyšších otáčkách se vrták snadno ohne, pokud se může volně otáčet bez kontaktu s obrobkem, a způsobit zranění.
 - 2) **Vždy začněte vrtat s nízkými otáčkami a pokud je vrták v kontaktu s obrobkem.** Při vyšších otáčkách se vrták snadno ohne, pokud se může volně otáčet bez kontaktu s obrobkem, a způsobit zranění.
 - 3) **Na vrták nevyvíjejte nadměrný tlak a pouze podélně k vrtáku.** Vrtáky se mohou ohnout a tím zlomit nebo způsobit ztrátu kontroly a vést ke zraněním.

● Snížení vibrací a hluku

Omezte dobu používání, používejte provozní režimy se slabými vibracemi a málo hlučné a noste osobní ochranné pomůcky pro snížení účinků vibrací a hluku.

Následující opatření umožní snížit vibracemi a hlukem působená rizika:

- Používejte výrobek pouze podle jeho účelu a jak je popsáno v těchto instrukcích.
- Ujistěte se, že je výrobek bezvadný a je dobře udržován.
- Používejte správné nástrojové nástavce pro tento výrobek a zajistěte, aby byly bezvadné.
- Držte výrobek bezpečně za rukojeť/úchopové plochy.
- Udržujte výrobek podle pokynů a dbejte o dostatečné mazání (je-li aplikovatelné).
- Plánujte průběh svých prací tak, aby upotřebením výrobků s vysokou hodnotou vibrací bylo rozloženo na delší časové období.

● Chování v nouzových případech

Seznamte se na základě tohoto návodu na obsluhu s použitím tohoto výrobku. Zapamatujte si bezpečnostní pokyny a bezpodmínečně se jich držte. To pomáhá vyhnout se rizikům a nebezpečím.

- Vždy buďte při používání výrobku pozorní, abyste nebezpečí zjistili včas a mohli jednat. Včasný zásah může zabránit vážnému zranění nebo poškození majetku.
- Při vadné funkci ihned výrobek vypněte a odeberte akumulátorovou sadu. Nechte to kvalifikovanému odborníkovi zkontrolovat a, pokud je to nutné, opravit před opětovným uvedením do provozu.

● Zbytková rizika

I když použijete tento výrobek obsluhujete podle předpisu, zůstává potenciální riziko pro zranění a poškození. Následující nebezpečí mohou kromě jiných nastat v souvislosti s konstrukcí a provedením tohoto výrobku:

- Zdravotní poškození vyplývající z emise vibrací, je-li výrobek používán po delší dobu, nebo není správně používán a udržován.
- Osobní a věcné škody způsobené vadným řeznými nástroji nebo náhlý dopad skrytého objektu během používání.
- Nebezpečí zranění a věcné škody způsobené létajícími objekty.

UPOZORNĚNÍ

- ▶ Tento výrobek generuje během provozu elektromagnetické pole! Toto pole může za určitých okolností ovlivňovat aktivní nebo pasivní lékařské implantáty! Chcete-li snížit nebezpečí vážných nebo smrtelných úrazů, doporučujeme osobám s lékařskými implantáty, aby konzultovaly svého lékaře a výrobce zdravotnického implantátu před obsluhou výrobku!

● Bezpečnostní pokyny pro nabíječky

- Tento přístroj mohou používat děti starší 8 let i osoby se sníženými fyzickými, smyslovými či mentálními schopnostmi nebo s nedostatkem zkušeností a znalostí, pokud jsou pod dohledem nebo byly poučeny ohledně bezpečného používání přístroje a chápou z toho vyplývající nebezpečí. Děti si nesmí s přístrojem hrát. Čištění a užitelskou údržbu nesmějí provádět děti bez dohledu.
- Nenabíjejte nedobíjitelné baterie. Porušení tohoto upozornění vede k rizikům.

- Když je přípojné vedení poškozeno, musí být nahrazen výrobcem nebo jeho zákaznickou službou nebo podobně kvalifikovanou osobou, aby se zabránilo ohrožením.
- Chraňte elektrické komponenty před vlhkostí. Abyste zabránili úrazu elektrickým proudem, neponořujte přístroj nikdy do vody nebo jiných kapalin. Nedržte přístroj nikdy pod tekoucí vodou. Dodržujte pokyny pro čištění, údržbu a opravy.
- Přístroj je vhodný pouze pro použití ve vnitřních prostorách.

⚠ VÝSTRAHA! Tato nabíječka je vhodná jen pro nabíjení akumulátorových sad následujících typů:

Parkside 20 V Akumulátorová sada		
PAP 20 B1	2 Ah	5 článků
PAP 20 B3	4 Ah	10 článků
PAPS 204 A1	4 Ah	5 článků
PAPS 208 A1	8 Ah	10 článků

- Zákazníci z HU (Maďarska), CZ (České republiky) a SK (Slovenska) si mohou kompatibilní náhradní akumulátory a nabíječky zakoupit v internetovém obchodě LIDL www.lidl.de. Zákazníci z SI (Slovinska) v obchodě www.optimex-shop.com.

● **Před prvním použitím**

● **Příslušenství**

Pro bezpečné a řádné používání tohoto výrobku jsou nutné mimo jiné následující díly příslušenství, jako např. nástroje a nástrojové nástavce:

- Vhodné bity vrtáků
- Vhodné bity šroubováků
- Křížový šroubovák
- Chladicí mazivo (řezný olej) vhodné pro vrtání do kovu
- Vhodné osobní ochranné pomůcky

Nástroje a nástrojové nástavce dostanete v odborném obchodě. Při nákupu, prosím vždy dbejte na technické požadavky tohoto výrobku (viz „Technické údaje“).

Pokud si nejste jisti, zeptejte se kvalifikovaného odborníka a nechte si poradit od svého prodejce.

UPOZORNĚNÍ

- ▶ V tomto návodu na obsluhu naleznete informace a pokyny pro různé použití nástrojových nástavců a oblastech jejich využití. Zobrazené nástrojové nástavce nejsou zahrnuty v dodávce (viz „Rozsah dodávky“), ale ukazují možnosti využití tohoto výrobku.

⚠ VAROVÁNÍ!

- ▶ Nepoužívejte žádné příslušenství nedoporučené společností Parkside. To může vést ke zranění elektrickým proudem nebo k požáru.

Vhodné akumulátorové sady a nabíječky

Akumulátorová sada:	X 20 V Team
Nabíječka:	X 20 V Team

● Odstranění/vložení akumulátorové sady

⚠ OPATRNĚ! Riziko zranění!

- ▶ Vždy blokuje vypínač Zap/Vyp [6], aby se zabránilo náhodnému spuštění. Stiskněte přepínač směru otáčení [5] do střední polohy (zámek) předtím, než vložíte/vyjmete akumulátorovou sadu [10].

- **Odstranění akumulátorové sady:** Stiskněte odblokovací tlačítko pro akumulátorovou sadu [12]. Vyjměte akumulátorovou sadu [10] (obr. D).
- **Vložení akumulátorové sady:** Srovnejte akumulátorovou sadu [10] s rukojetí a zasuněte ji. Ujistěte se, že znatelně zapadla na své místo.
Akumulátorovou sadu lze do výrobku vložit pouze jedním směrem.

● Zkontrolujte stav nabití akumulátorové sady

(Obr. B)

- Zkontrolujte stav nabití akumulátorové sady: Stiskněte tlačítko [13]. LED stavu nabití [14] se rozsvítí:

LED [14]	Stav nabití
Červená/oranžová/zelená	Maximální
Červená/oranžová	Střední
Červená	Nízká citlivost

● Nabíjení akumulátorové sady

(Obr. C)

UPOZORNĚNÍ

- ▶ Akumulátorová sadu [10] můžete nabíjet kdykoli bez zkrácení životnosti.
 - ▶ Přerušování procesu nabíjení akumulátorové sady [10] neškodí.
- Nabíjejte akumulátorovou sadu [10] před použitím, pokud by byla na středním nebo nízkém stavu nabití.
 - Kontrolky nabití LED (zelená [17] a červená [18]) informují o stavu nabíječky [15] a akumulátorové sady [10]:

LED	Stav
Svítil červená LED	Akumulátorová sada se nabíjí
Svítil zelená LED	Akumulátorová sada je plně nabitá
Zelená a červená LED blikají	Akumulátorová sada je vadná
Červená LED bliká	Akumulátorová sada je příliš studená nebo příliš teplá
Zelená LED svítí (bez akumulátorové sady)	Nabíječka je připravena

1. Vložte akumulátorovou sadu [10] do nabíječky [15].
2. Spojte přípojné vedení se sířovou zástrčkou [16] nabíječky [15] se zásuvkou.
3. Když je akumulátorová sada [10] plně nabitá: Odeberte akumulátorovou sadu z nabíječky [15]. Potom vytáhněte přípojné vedení se sířovou zástrčkou [16] nabíječky ze zásuvky.

● Vkládání/vyjímání nástrojového nástavce

⚠ OPATRNĚ! Riziko zranění!



Nástrojové nástavce mohou být ostré a během použití horké. Při manipulaci s nástrojovými nástavci vždy noste ochranné rukavice.

⚠ VAROVÁNÍ!



Výrobek vypněte, vyjměte akumulátorovou sadu [10] a nechte před prováděním přizpůsobení vychladnout!

⚠ OPATRNĚ! Riziko zranění!

- ▶ Když je výrobek v provozu, udržujte ruce mimo nástrojový nástavec.
- ▶ Po vypnutí výrobku se nástrojový nástavec bude nějakou dobu dále pohybovat. Nedotýkejte se pohybujícího se nástrojového nástavce a nebrzděte jej.

Výrobek je vybaven automatickou aretací vřetena pro otevírání nebo zavírání sklíčidla [1] pomocí upínacího kroužku [2].

1. Otevřete sklíčidlo [1]: Otočte upínací kroužek [2] proti směru hodinových ručiček (obr. E).
2. Vložte vhodný nástrojový nástavec do sklíčidla [1], pokud je to potřeba.
3. Zavřete sklíčidlo [1]: Držte nástrojový nástavec v poloze. Otočte upínací kroužek [2] ve směru hodinových ručiček.

UPOZORNĚNÍ

- ▶ Tento výrobek je vybaven sklíčidlem Röhms protiblokovací funkcí.
- ▶ Pokud se pokusíte dále otevřít zcela otevřené sklíčidlo [1], aktivuje se antiblokovací funkce na ochranu sklíčidla.

UPOZORNĚNÍ

- ▶ Když je aktivována antiblokovací funkce, nelze sklíčidlo [1] uzavřít otočením upínacího kroužku [2] ve směru hodinových ručiček. Při pokusu o uzavření sklíčidla zazní chrastivý zvuk.
- ▶ Deaktivace antiblokovací funkce sklíčidla [1]: Otočte upínací kroužek [2] do určité míry ve směru hodinových ručiček. Potom náhle a rychle otočte upínací kroužek [2] proti směru hodinových ručiček. Tento postup opakujte, pokud je antiblokovací funkce stále aktivní. Po deaktivaci antiblokovací funkce byste měli být schopni sklíčidlo [1] zavřít bez chrastění.

● Zkušební provoz

UPOZORNĚNÍ

- ▶ Před první prací a po každé výměně nástrojového nástavce proveďte zkušební chod bez zatížení. Pokud je nástrojový nástavec běží neokrouhle, dochází k výrazným vibracím nebo pokud slyšíte neobvyklé zvuky, okamžitě výrobek vypněte.
- Před zahájením provozu zkontrolujte, zda je nástrojový nástavec správně upevněn, tj. sedí vycentrovaně ve sklíčidle [1].
- Šrouby jsou označeny svými rozměry a tvarem. Pokud si nejste jisti, zkuste nejprve zjistit, zda bit sedí v hlavě šroubu bez vůle.

● Obsluha

● Vyberte rychlostní stupeň

⚠ VÝSTRAHA! Riziko poškození výrobku!



Použijte řadicí páku [4] teprve tehdy, když je výrobek zastaven.

- Zařaďte rychlostní stupeň tak, že posunete řadič páku [4] dopředu nebo dozadu (obr. F).

1. rychlostní stupeň:	
Vhodné pro:	Šroubovací práce
Rychlost otáčení:	Nízká citlivost
Točivý moment:	Vysoký

2. rychlostní stupeň:	
Vhodné pro:	Vrtací práce
Rychlost otáčení:	Vysoký
Točivý moment:	Nízká citlivost

● Nastavení směru otáčení

⚠ VÝSTRAHA! RIZIKO POŠKOZENÍ VÝROBKU!



Použijte přepínač směru otáčení [5] teprve tehdy, když je výrobek zastaven.

- Změňte směr otáčení stisknutím přepínače směru otáčení [5] doprava nebo doleva (obr. G).
- Pokud je přepínač směru otáčení [5] ve střední poloze, je vypínač Zap/Vyp [6] blokován.

● Regulace kroučícího momentu

Tento výrobek je vybaven regulací kroučícího momentu, který uvolní vřetenou od pohonu, když je překročen přednastavený točivý moment.

- Točivý moment lze nastavit otočením momentové objímky [3] (obr. H).
- Malé šrouby nebo měkké materiály: Vyberte nízký stupeň (malé číslo).
- Velké šrouby, tvrdé materiály nebo při vyšroubovávání šroubů: Vyberte vysoký stupeň (vysoké číslo).
- Pro vrtací práce: Otočte momentovou objímku [3] do polohy .

● Zapnutí a vypnutí

UPOZORNĚNÍ

▶ Vypínač Zap/Vyp [6] nelze detekovat.

- **Zapnutí:** Stiskněte vypínač Zap/Vyp [6] a podržte ho stlačený. Regulujte rychlost podle potřeby (viz „Regulace rychlosti“ (obr. I)).
- **Vypnutí:** Uvolněte vypínač Zap/Vyp [6].

● Regulace rychlosti

- Změnou tlaku na vypínač Zap/Vyp [6] můžete ovládat rychlost:

Přítlak	Rychlost
Lehký tlak:	Níže
Silnější tlak:	Výše

● Pracovní svítilna s LED

Tento výrobek je vybaven pracovní svítilnou s LED [11] pro osvětlení přímé pracovní plochy a zlepšení viditelnosti ve špatně osvětlených prostředích.

- Jakmile se výrobek zapne, pracovní svítilna s LED [11] se automaticky rozsvítí.

UPOZORNĚNÍ

▶ Pracovní svítilna s LED [11] po vypnutí výrobku svítí přibližně ještě 10 sekund.

● Pracovní pokyny

Točivý moment

- Menší šrouby / bity se mohou poškodit, pokud nastavíte příliš vysoký točivý moment nebo příliš vysoké otáčky.

Tvrdé šroubování (do kovu)

- Obzvláště vysoké točivé momenty vznikají např. u kovových šroubení s použitím vložek pro nástrčkové klíče. Zvolte nízké otáčky.

Měkké šroubování (např. do měkkého dřeva)

- Šroubujte i zde s nízkými otáčkami, abyste např. nepoškodili povrch dřeva při kontaktu s hlavou šroubu. Použijte záhlubník.

Při vrtání do dřeva, kovu a dalších materiálů

- Použijte vysokou rychlost při malém průměru vrtáku a nízké otáčky při velkém průměru vrtáku.
- Volte nízké otáčky pro tvrdé materiály a vysoké otáčky pro měkké materiály.
- Zajistěte nebo upevněte (pokud je to možné) obrobek v upínacím přípravku.
- Označte místo k vrtání důlčíkem nebo hřebíkem. K navrtávání zvolte nízké otáčky.
- Několikrát vytáhněte otáčející se vrták z otvoru, abyste odstranili třísky a vrtnou drť.

Vrtání do kovu

- Použijte vrták do kovu (HSS). Nejlepších výsledků dosáhnete chlazením vrtáku chladičem (řezný olej). Vrtáky do kovu lze také použít pro vrtání do plastů. Nejprve předvrtajte vrtákem Ø 3 mm a přibližujte se požadovanému průměr vyvrtaného otvoru.

Vrtání do dřeva

- Použijte vrták do dřeva se středící špičkou. Hluboké díry: Použijte „hadovitý vrták“. Velký průměr otvoru: Použijte vrták Forstner. Malé šrouby do měkkého dřeva lze zašroubovat přímo bez předvrtání.

Držák na opasku

(Obr. J)

⚠ OPATRNĚ! Riziko zranění!

- ▶ Než zavěsíte výrobek na opasek: Stiskněte přepínač směru otáčení **5** do střední polohy (blokování). Tak zabráníte náhodnému zapnutí výrobku.

UPOZORNĚNÍ

- ▶ S držákem na opasku **9** lze výrobek upevnit na opasek nebo na tašku.

UPOZORNĚNÍ

- ▶ Držák na opasku není součástí dodávky.
- ▶ Držák na opasku lze připevnit na obě strany opasku.
- ▶ Pro montáž držáku na opasku je nutný křížový šroubovák.

1. Pomocí křížového šroubováku povolte šroub držáku na opasku **9**.
2. Vložte držák na opasku na jednu stranu výrobku.
3. Utáhněte šroub křížovým šroubovákem.

● Čištění a péče

⚠ VAROVÁNÍ!



Výrobek vypněte, vyjměte akumulátorovou sadu **10** a nechte před prováděním kontroly, údržby nebo čistících prací vychladnout!

● Čištění

- Dávejte pozor na to, aby dovnitř výrobku nepronikly žádné kapaliny.
- Udržujte výrobek stále čistý, suchý a zbavený oleje nebo mazacích tuků. Po každém použití a před uskladněním odstraňte prach.
- Pravidelné řádné čištění pomáhá zajistit bezpečné používání a prodlužuje životnost výrobku.
- Výrobek čistěte suchou utěrkou. Pro těžce přístupná místa použijte měkký kartáč.
- Odstraňte hlavně nečistoty a prach z ventilačních otvorů hadrem a měkkým kartáčem.
- Větrací otvory musí být vždy volné.

UPOZORNĚNÍ

- ▶ Nepoužívejte žádné chemické, alkalické, abrazivní nebo jiné agresivní čisticí nebo dezinfekční prostředky k čištění výrobku, neboť ty mohou poškodit jeho povrchy.

● Údržba

- Zkontrolujte výrobek a díly příslušenství (např. nástrojové nástavce), před a po každém použití na opotřebením a poškození. Případně je nahraďte za nové, jak je popsáno v tomto návodu na obsluhu. Dodržujte při tom technické požadavky (viz „Technické údaje“).

● Oprava

- Uvnitř výrobku nejsou žádné díly, které mohou být opravovány uživatelem. Obratě se na kvalifikovaného odborníka, abyste nechali výrobek zkontrolovat a opravit.

● Skladování

- Stisknutím přepínače směru otáčení [5] ve střední poloze zablokujete vypínač Zap/Vyp [6].
- Výrobek čistěte, jak je popsáno výše.
- Výrobek a jeho příslušenství skladujte na temném, suchém, nezamrzajícím a dobře větraném místě.
- Uchovávejte výrobek stále na místě nedostupném pro děti. Optimální dlouhodobá skladovací teplota (déle než 3 měsíce) je mezi +20 až +26 °C.
- Vložte šroubovací bit do držáku bitů [8].
- Skladujte výrobek v přepravním kufru [19].

Pokyny k akumulátorové sadě

- Skladujte akumulátorovou sadu [10] jen v částečně nabitém stavu. Stav nabíjení by měl být při delším skladování 40 až 60 % (svítí červená a oranžová LED stavu nabíjení [14]).
- Během delší doby skladování zkontrolujte stav nabíjení akumulátorové sady [10] přibližně každé 3 měsíce. Dobíjejte podle potřeby.

● Transport

- Stisknutím přepínače směru otáčení [5] ve střední poloze zablokujete vypínač Zap/Vyp [6].
- Přepravujte výrobek v přepravním kufru [19].
- Chraňte výrobek před úderem a silnými vibracemi, které nastávají zejména během přepravy ve vozidlech.
- Zajistěte výrobek proti sklouznutí a převrhnutí.

● Zlikvidování

Obal se skládá z ekologických materiálů, které můžete zlikvidovat prostřednictvím místních sběrů recyklovatelných materiálů.



Při třídění odpadu se řiďte podle označení obalových materiálů zkratkami (a) a čísly (b), s následujícím významem: 1-7: umělé hmoty/20-22: papír a lepenka/80-98: složené látky.

Výrobek:



O možnostech likvidace vysloužilých zařízení se informujte u správy vaší obce nebo města.



V zájmu ochrany životního prostředí vysloužilý výrobek nevyhazujte do domovního odpadu, ale předejte k odborné likvidaci. O sběrách a jejich otevíracích hodinách se můžete informovat u příslušné správy města nebo obce.

Vadné nebo vybité baterie resp. akumulátory se musí, podle směrnice 2006/66/ES a jejich příslušných změn, recyklovat. Baterie, akumulátory i výrobek odevzdejte zpět do nabízených sběrů.



Ekologické škody v důsledku chybné likvidace baterií/akumulátorů!

Před odstraněním výrobku do odpadu z něho vyjměte baterie resp. akumulátorový balíček.

Baterie/akumulátory se nesmí zlikvidovat v domácím odpadu. Mohou obsahovat jedovaté těžké kovy a musí se zpracovávat jako zvláštní odpad. Chemické symboly těžkých kovů: Cd = kadmium, Hg = rtuť, Pb = olovo. Proto odevzdejte opotřebované baterie/akumulátory u komunální sběrně.

● **Záruka**

Výrobek byl vyroben podle přísných směrnic kvality a před dodáním pečlivě otestován. V případě materiálních nebo výrobních vad máte zákonná práva vůči prodejci výrobku. Vaše zákonná práva nejsou níže uvedenou zárukou nijak omezená.

Záruka na tento výrobek je 5 roky od data zakoupení. Záruční doba začíná dnem zakoupení. Originál dokladu o zakoupení si uschovejte na bezpečném místě, protože tento doklad je vyžadován jako doklad o koupi.

Jakékoli poškození nebo závady, které se vyskytly již v okamžiku nákupu, musí být nahlášeny ihned po vybalení výrobku.

Pokud se u výrobku během 5 let od data zakoupení projeví vada materiálu nebo výrobní vada, pak vám ho podle naší volby bezplatně opravíme nebo vyměníme. Záruční doba se po uznané reklamaci neprodłużuje. To platí také pro vyměněné a opravené díly.

Tato záruka je neplatná, pokud byl výrobek poškozený nebo nesprávně používán anebo udržovaný.

Záruka se kryje na materiálové a výrobní vady. Tato záruka se nevztahuje na díly výrobku, které jsou vystaveny běžnému opotřebení, a proto je lze považovat za spotřební díly (např. baterie, akumulátory, hadice, inkoustové patrony) nebo na poškození křehkých součástí, jako jsou např. spínače nebo díly, které jsou vyrobeny ze skla.

● **Postup v případě uplatňování záruky**

Pro zajištění rychlého zpracování Vašeho případu se řiďte následujícími pokyny:

Pro všechny požadavky si připravte pokladní stvrzenku a číslo artiklu (IAN 445971_2307) jako doklad o zakoupení.

Číslo artiklu najdete na typovém štítku, gravuře, titulní stránce návodu (vlevo dole) nebo na nálepce na zadní nebo spodní straně.

V případě poruch funkce nebo jiných závad nejdříve kontaktujte, telefonicky nebo e-mailem, v následujícím textu uvedené servisní oddělení.

Výrobek registrovaný jako vadný potom můžete s příloženým dokladem o zakoupení (pokladní stvrzenkou) a údaji k závadě a kdy k ní došlo, bezplatně zaslat na adresu servisu, která Vám byla sdělena.

● **Service**

CZ **Service Česká republika**

Tel.: 800600632

E-Mail: owim@lidl.cz

● EU prohlášení o shodě

EU PROHLÁŠENÍ O SHODĚ (č. 445971_2307)

IAN: 445971_2307
Identifikace produktu: "PARKSIDE" Aku vrtací šroubovák
Číslo modelu: HG11273

Výše popsaný předmět prohlášení je ve shodě s příslušnými harmonizačními právními předpisy Unie:

Směrnice 2006/42/ES
Směrnice 2014/30/EU
Směrnice 2011/65/EU se všemi souvisejícími změnami

Odkazy na příslušné harmonizované normy nebo na jiné technické specifikace, ve vztahu k nimž se shoda prohlašuje:

Č. / Části
Směrnice 2006/42/ES
EN 62841-1:2015/A11:2022
EN 62841-2-1:2018/A11:2019
Směrnice 2014/30/EU
EN IEC 55014-1:2021
EN IEC 55014-2:2021

Předmět výše uvedeného prohlášení je v souladu se směrnicí Evropského parlamentu a Rady 2011/65/EU ze dne 8. června 2011 o omezení používání některých nebezpečných látek v elektrických a elektronických zařízeních:

Č. / Části
Směrnice 2011/65/EU
EN IEC 63000:2018

Držitel technické dokumentace: OWIM GmbH & Co.KG

Podepsáno za a jménem:

OWIM GmbH & Co. KG, Stiftsbergstraße 1, 74167 Neckarsulm, Německo

Toto prohlášení o shodě se vydává na výhradní odpovědnost výrobce.

Příklad původního prohlášení o shodě

Neckarsulm
Místo

20.11.2023
Datum

ppa. Stefan Haensel
Prokurista

ppa. Jeps Buchheim
Prokurista















CZ

CE

Použitie výstražné upozornenia a symboly	Strana	38
Úvod	Strana	38
Použitie v súlade s určením	Strana	38
Potrebujete (na používanie s aplikáciou PARKSIDE)	Strana	39
Rozsah dodávky	Strana	39
Popis súčiastok	Strana	39
Technické údaje	Strana	39
Bezpečnostné upozornenia	Strana	40
Všeobecné bezpečnostné upozornenia pre elektrické náradie	Strana	40
Bezpečnostné upozornenia pre vrtačky	Strana	43
Zníženie vibrácií a hluku	Strana	44
Správanie v núdzovom prípade	Strana	44
Zvyškové riziká	Strana	44
Bezpečnostné upozornenia pre nabíjačky	Strana	45
Pred prvým použitím	Strana	45
Príslušenstvo	Strana	45
Vybratie/vloženie akumulátora	Strana	46
Kontrola stavu nabitia akumulátora	Strana	46
Nabitie akumulátora	Strana	46
Vloženie/vybratie nadstavca	Strana	47
Skúšobný chod	Strana	47
Obsluha	Strana	47
Výber rýchlosti	Strana	47
Nastavenie smeru točenia	Strana	48
Regulácia točivého momentu	Strana	48
Zapnutie a vypnutie	Strana	48
Regulácia rýchlosti	Strana	48
Pracovné svetlo LED	Strana	48
Upozornenia k práci	Strana	48
Čistenie a starostlivosť	Strana	49
Čistenie	Strana	49
Údržba	Strana	50
Oprava	Strana	50
Skladovanie	Strana	50
Preprava	Strana	50
Likvidácia	Strana	50
Záruka	Strana	51
Postup v prípade poškodenia v záruke	Strana	51
Servis	Strana	51
EÚ vyhlásenie o zhode	Strana	52

Použité výstražné upozornenia a symboly

V tomto návode na obsluhu, na obale a na typovom štítku sú použité nasledujúce výstražné upozornenia:

	Prečítajte si návod na obsluhu.		Produkt vypnite a pred výmenou príslušenstva, čistením a keď ho nepoužívate, vyberte akumulátor.
	Rešpektujte výstražné a bezpečnostné upozornenia!		Akumulátor chráňte pred teplom a trvalým silným slnečným žiarením.
	Produkt používajte len v suchých interiéroch.		Akumulátor chráňte pred vodou a vlhkosťou.
	Noste ochranné rukavice!		Akumulátor chráňte pred ohňom.
	Trieda ochrany II (dvojitá izolácia)		Striedavý prúd/striedavé napätie
	Bezpečnostné upozornenia Manipulačné pokyny		Jednosmerný prúd/napätie
	Značka CE potvrdzuje zhodu so smernicami EÚ príslušnými pre produkt.		Jemná poistka

AKU VŔTACÍ SKRUTKOVACĀ 20 V

● Úvod

Blahoželáme Vám ku kúpe Vášho nového výrobku. Rozhodli ste sa pre veľmi kvalitný výrobok. Návod na obsluhu je súčasťou tohto výrobku. Obsahuje dôležité upozornenia týkajúce sa bezpečnosti, používania a likvidácie. Skôr ako začnete výrobok používať, oboznámte sa so všetkými pokynmi k obsluhu a bezpečnosti. Výrobok používajte iba v súlade s popisom a v uvedených oblastiach používania. V prípade postúpenia výrobku ďalším osobám odovzdajte aj všetky dokumenty patriace k výrobku.

● Použitie v súlade s určením

- Produkt je vhodný na skrútkovanie a vŕtanie do dreva, kovu a plastu.
- Produkt nie je určený na vŕtanie do veľmi tvrdého materiálu ako napr. cement alebo betón.
- Nadstavce používajte vždy v súlade s určením! Pri kúpe a používaní nadstavcov dbajte na technické požiadavky produktu (pozrite „Technické údaje“).
- Pracovné svetlo LED [11] tohto produktu je určené na to, aby osvetlilo priamu pracovnú oblasť.

- Iné použitia alebo úpravy produktu sa považujú za nevhodné a môžu spôsobiť riziká ako ohrozenie života, zranenia a poškodenia. Výrobca nepreberá ručenie za škody vzniknuté v dôsledku používania v rozpore s určením. Produkt nie je určený na komerčné účely alebo pre iné oblasti použitia.



S týmto produktom sa dá používať aplikácia **PARKSIDE**, keď je v ňom nainštalovaný smart akumulátor od spoločnosti **PARKSIDE**.

● Potrebujete (na používanie s aplikáciou PARKSIDE)



Mobilný prístroj:
iOS 15.0 alebo vyššie
Android 6.0 alebo vyššie

- Podrobné pokyny k inštalácii a používaniu aplikácie na mobilných prístrojoch nájdete v návode na obsluhu smart akumulátora.

● Rozsah dodávky

⚠ VÝSTRAHA!

- ▶ Produkt a obal nie sú hračky pre deti! Deti sa nesmú hrať s plastovými vreckami, fóliami a malými časťami! Hrozí riziko prehltnutia a udusenia!

- 1 Aku vrtací skrutkovač
- 1 Držiak na opasok
- 1 Kufřík
- 1 Návod na obsluhu

● Popis súčiastok

Pred čítaním si otvorte strany s obrázkami a oboznámte sa so všetkými funkciami produktu.

Obrázok A:

- 1 Skľučovadlo
- 2 Prstenec skľučovadla
- 3 Upínacie puzdro
- 4 Voličový prepínač rýchlosti
- 5 Prepínač smeru točenia/blokovanie
- 6 Vypínač/regulácia otáčok

- 7 Rukoväť
- 8 Držiak bitov (magnetický)
- 9 Držiak na opasok
- 10 Akumulátor *
- 11 Pracovné svetlo LED
- 20 LED kontrolka stavu spojenia

Obrázok B:

- 10 Akumulátor *
- 12 Odblokovacie tlačidlo pre akumulátor
- 13 Tlačidlo (stav nabitia)
- 14 LED kontrolka stavu nabitia (červená/oranžová/zelená)

Obrázok C:

- 10 Akumulátor *
- 15 Nabíjačka (rýchlonabíjačka) *
- 16 Napájací kábel so zástrčkou
- 17 LED kontrolka stavu nabitia – zelená
- 18 LED kontrolka stavu nabitia – červená

Bez obrázku:

- 19 Kufřík
- * Akumulátor a rýchlonabíjačka nie sú súčasťou balenia

● Technické údaje

Aku vrtací skrutkovač	PABSP 20 Li C4
Menovité napätie:	20 V
Typ skľučovadla:	Rýchlopínacie skľučovadlo
Prevodovka:	2 rýchlosti
Otáčky na voľnobehu n₀:	
1. rýchlosť:	0–500 min ⁻¹
2. rýchlosť:	0–2000 min ⁻¹
Max. krútiaci moment:	60 N m
Rozsah upnutia upínadla vrtáka:	max. Ø 13 mm
Max. priemer vrtáka:	do ocele Ø 13 mm do dreva Ø 38 mm

Akumulátor	PAPS 204 A1 *
Typ:	Lítium-iónový
Menovité napätie:	20 V
Kapacita:	4 Ah
Energetická hodnota:	80 Wh

Počet batériových článkov:	5
Frekvenčný výkon:	≤20 dBm
Frekvenčné pásmo:	2400– 2483,5 MHz
Teplota:	max. +50 °C

Rýchlonabíjačka	PLG 20 C3 *
Vstup:	
Menovité napätie:	230–240 V~
Menovitá frekvencia:	50 Hz
Menovitý výkon:	120 W
Poistka (interná):	3,15 A/ 
Výstup:	
Menovité napätie:	21,5 V ===
Nabíjací prúd:	4,5 A
Trieda ochrany:	II/□

* Akumulátor a rýchlonabíjačka nie sú súčasťou balenia

Odporúčaná teplota okolia:	
Počas nabíjania:	+4 až +40 °C
Počas prevádzky:	+4 až +40 °C
Počas skladovania:	+20 až +26 °C

Hodnoty emisií hluku

Hodnoty hluku merané v súlade s EN 62841. Hladina hluku hodnotená ako A elektrického náradia je zvyčajne:

Hladina hluku L_{pA} :	83 dB
Neistota K_{pA} :	5 dB
Hladina hluku L_{WA} :	91 dB
Neistota K_{WA} :	5 dB

Emisie vibrácií

Celková hodnota vibrácií (suma vektora troch smerov), nameraná podľa EN 62841:

Vítanie do kovu:

Vibrácie ruky/ramena $a_{h,D}$:	2,93 m/s ²
Neistota K:	1,5 m/s ²

VÝSTRAHA!



Noste ochranu sluchu!

UPOZORNENIE

- Uvedená celková hodnota vibrácií a hodnota emisií hluku boli merané podľa normovanej skúšobnej metódy a môžu byť aplikované pri porovnaní elektrického náradia s iným náradím.
- Uvedená celková hodnota vibrácií a hodnota emisií hluku sa môžu použiť aj pre predbežný odhad zaťaženia.

VÝSTRAHA!

- Vibrácie a emisie hluku sa môžu počas skutočného používania elektrického náradia odlišovať od zadaných hodnôt, to závisí od typu a spôsobu, akým sa elektrické náradie používa, najmä však, s akým obrobkom sa pracuje. Snažte sa udržať zaťaženie vibráciami a hlukom na čo najnižšej úrovni. Medzi príklady opatrení na zníženie zaťaženia vibráciami patrí používanie rukavíc pri používaní náradia a skrátenie pracovného času. V takom prípade je potrebné zväziť všetky časti pracovného cyklu (napríklad časy, keď je elektrické náradie vypnuté a tie, v ktorých je síce zapnuté, ale beží bez zaťaženia).



Bezpečnostné upozornenia

- **Všeobecné bezpečnostné upozornenia pre elektrické náradie**

VÝSTRAHA!

- **Prečítajte si všetky bezpečnostné upozornenia, pokyny, znázornenia a technické údaje, ktoré patria k tomuto elektrickému náradiu.** Nedbalosť pri dodržiavaní následných pokynov môže spôsobiť zásah elektrickým prúdom, požiar a/alebo závažné poranenia.

Všetky bezpečnostné upozornenia a pokyny si uschovajte pre prípad potreby v budúcnosti.

Pojem „elektrické náradie“, ktorý je použitý v bezpečnostných upozorneniach, sa vzťahuje na prúdom napájané elektrické náradie (s napájacím káblom) alebo elektrické náradie s akumulátorom (bez napájacieho kábla).

Bezpečnosť na pracovisku

- 1) **Pracovnú oblasť udržiavajte v čistote a dobre osvetlenú.** Neporiadok alebo neosvetlené pracovné oblasti môžu viesť k vzniku úrazov.
- 2) **Elektrické náradie nepoužívajte vo výbušnom prostredí, v ktorom sa nachádzajú horľavé kvapaliny, plyny alebo prach.** Elektrické náradie vytvára iskry, ktoré môžu zapáliť prach alebo výpary.
- 3) **Počas používania elektrického náradia zabráňte prístupu deťom a iným osobám do jeho blízkosti.** Pri rozptýlení môžete stratiť kontrolu nad elektrickým náradím.

Elektrická bezpečnosť

- 1) **Zástrčka elektrického náradia musí byť vhodná pre danú zásuvku. Zástrčka sa nesmie nijako upravovať. Nepoužívajte adaptérové zástrčky spolu s uzemneným elektrickým náradím.** Neupravované zástrčky a vhodné zásuvky znižujú riziko zásahu elektrickým prúdom.
- 2) **Vyhýbajte sa telesnému kontaktu s uzemnenými povrchmi, napr. rúr, kúrení, sporákov a chladničiek.** Keď je vaše telo uzemnené, hrozí zvýšené riziko zásahu elektrickým prúdom.
- 3) **Elektrické náradie chráňte pred dažďom a vlhkom.** Vniknutie vody do elektrického náradia zvyšuje riziko zásahu elektrickým prúdom.

- 4) **Napájací kábel nepoužívajte na iné účely, na nosenie elektrického náradia, na zavesenie alebo na vyťahovanie zástrčky zo zásuvky. Napájací kábel musí byť v dostatočnej vzdialenosti od tepla, oleja, ostrých hrán alebo pohyblivých častí.** Poškodené alebo skrútené napájacie káble zvyšujú riziko zásahu elektrickým prúdom.
- 5) **Keď pracujete s elektrickým náradím vonku, používajte iba také predlžovacie káble, ktoré sú vhodné do vonkajšieho prostredia.** Použitie vhodného predlžovacieho kábla určeného do exteriéru znižuje riziko zásahu elektrickým prúdom.
- 6) **Ak sa nedá zabrániť prevádzke elektrického náradia vo vlhkom prostredí, použite prúdový chránič.** Použitie prúdového chrániča znižuje riziko zásahu elektrickým prúdom.

Bezpečnosť osôb

- 1) **Pri práci s elektrickým náradím buďte pozorní a dávajte pozor na to, čo robíte a postupujte logicky. Elektrické náradie nepoužívajte, keď ste unavení alebo ste pod vplyvom drog, alkoholu alebo liekov.** Okamih nepozornosti pri používaní elektrického náradia môže spôsobiť vážne zranenia.
- 2) **Noste osobné ochranné pomôcky a vždy používajte ochranné okuliare.** Nosenie osobných ochranných pomôcok, ako je protiprachová maska, protišmyková bezpečnostná obuv, ochranná prilba či ochrana sluchu, znižuje v závislosti od typu elektrického náradia a jeho použitia riziko poranení.

- 3) **Zabráňte neúmyselnému uvedeniu do prevádzky. Pred pripojením do elektrickej siete a/alebo k akumulátoru, pred upnutím alebo prenosom skontrolujte, či je elektrické náradie vypnuté.** Keď pri prenášaní elektrického náradia budete mať prst na vypínači alebo elektrické náradie zapojíte do elektrickej siete zapnuté, môže to spôsobiť nehodu.
- 4) **Skôr ako elektrické náradie zapnete, odstráňte nastavovacie nástroje alebo kľúče na skrutky.** Nástroj alebo kľúč, ktorý sa nachádza v otočnej časti elektrického náradia, môže spôsobiť poranenia.
- 5) **Vyhýbajte sa abnormálnej polohe držania tela. Zaisťte si bezpečný postoj a vždy udržiavajte rovnováhu.** Vďaka tomu budete môcť elektrické náradie lepšie kontrolovať pri neočakávaných situáciách.
- 6) **Noste vhodný odev. Nenoste široký odev ani šperky. Vlasy a odev sa nesmú dostať do blízkosti pohyblivých častí.** Voľný odev, šperky či dlhé vlasy môžu zachytiť pohybujúce sa časti.
- 7) **Ak sú namontované zariadenia na odsávanie a zachytávanie prachu, tak musia byť pripojené a správne používané.** Použitie odsávania môže znížiť ohrozenie prachom.
- 8) **Nepodceňujte bezpečnosť a vždy sa riadte bezpečnostnými predpismi pre elektrické náradie, aj to aj v prípade, že ste oboznámení s používaním elektrického náradia a nepoužívate ho po prvýkrát.** Nepozorné konanie môže v niekoľkých sekundách spôsobiť závažné poranenia.

Použitie a manipulácia s elektrickým náradím

- 1) **Elektrické náradie nevystavujte nadmernému zaťaženiu. Pri práci používajte elektrické náradie určené na daný účel.** Je lepšie a bezpečnejšie pracovať s vhodným elektrickým náradím v udávanom rozsahu výkonu.
- 2) **Nepoužívajte elektrické náradie s chybným spínačom.** Elektrické náradie, ktoré sa nedá zapnúť alebo vypnúť, je nebezpečné a musí sa opraviť.
- 3) **Pred nastavením prístroja, výmenou dielov nadstavcov alebo odložením elektrického náradia odpojte zástrčku zo zásuvky a/alebo vyberte integrovaný akumulátor.** Toto opatrenie zabraňuje neúmyselnému spusteniu elektrického náradia.
- 4) **Nepoužitú elektrické náradie uschovajte mimo dosahu detí. Nedovoľte, aby elektrické náradie používali osoby, ktoré nie sú oboznámené s jeho obsluhou alebo si nečítali tieto pokyny.** Elektrické náradie je nebezpečné, ak ho používajú neskúsené osoby.
- 5) **Starostlivosti o elektrické náradie a nadstavce venujte náležitú pozornosť. Skontrolujte, či pohybuje sa súčasťou pracujú správne a či sa nezasekávajú, či nie sú časti zlomené alebo poškodené v takom rozsahu, že to ovplyvňuje funkciu elektrického náradia. Poškodené diely nechajte pred použitím elektrického náradia opraviť.** Príčinou mnohých úrazov je nesprávna údržba elektrického náradia.
- 6) **Rezné nástroje udržiavajte ostré a čisté.** Starostlivo udržiavané rezné nástroje s ostrými reznými hranami sa menej zasekávajú a ľahšie sa vedú.

- 7) **Elektrické náradie, nadstavec, nadstavce atď. používajte podľa týchto pokynov. Zohľadnite pritom pracovné podmienky a vykonávanú činnosť.** Používanie elektrického náradia na iné účely, ako je vyhradené, môže viesť k nebezpečným situáciám.
- 8) **Rukováti a držadlá udržiavajte suché a bez stôp oleja a tuku.** Šmyklivé rukoväte a držadlá neumožňujú bezpečnú obsluhu a kontrolu elektrického náradia v nepredvídateľných situáciách.

Používanie a starostlivosť o náradie s akumulátorom

- 1) **Akumulátory nabíjajte iba v nabíjačkách, ktoré odporúča výrobca.** V prípade použitia nabíjačky pre určitý druh akumulátora vzniká nebezpečenstvo požiaru, ak sa používa s iným akumulátorom.
- 2) **V elektrickom náradí používajte iba vhodné akumulátory.** Používanie iných akumulátorov môže viesť k vzniku poranení a požiaru.
- 3) **Nepoužívaný akumulátor udržiavajte v bezpečnej vzdialenosti od kancelárskych sponiek, mincí, kľúčov, klincov, skrutiek alebo iných malých kovových predmetov, ktoré môžu spôsobiť premostenie kontaktov.** Skrat medzi kontaktmi akumulátora môže viesť k vzniku popálením alebo požiaru.
- 4) **Pri nesprávnom používaní môže z akumulátora uniknúť kvapalina. Zabráňte kontaktu s touto kvapalinou. Pri náhodnom kontakte postihnuté miesto ihneď umyte vodou. Ak sa tekutina dostane do očí, vyhľadajte lekársku pomoc.** Kvapalina vytečená z akumulátora môže spôsobiť podráždenie pokožky alebo popáleniny.

- 5) **Poškodené alebo zmenené akumulátory nepoužívajte.** Poškodené alebo zmenené akumulátory sa môžu správať nepredvídateľne a spôsobiť požiar, výbuch alebo poranenia
- 6) **Akumulátor nevystavujte pôsobeniu ohňa alebo príliš vysokým teplotám.** Oheň alebo teploty vyššie ako 130 °C môžu spôsobiť výbuch.
- 7) **Dbajte na všetky pokyny pre nabíjanie a akumulátor alebo náradie s akumulátorom nenabíjajte nikdy mimo teplotného rozsahu, ktorý je uvedený v návode na obsluhu.** Nesprávne nabíjanie alebo nabíjanie mimo povoleného teplotného rozsahu môžu poškodiť akumulátor a zvýšiť nebezpečenstvo požiaru.

Servis

- 1) **Opravou elektrického náradia poverte len kvalifikovaný odborný personál pri výhradnom použití originálnych náhradných dielov.** Tým sa zabezpečí zachovanie bezpečnosti elektrického náradia.
- 2) **Poškodené akumulátory nikdy neopravujte.** Údržbu akumulátora by mal vždy vykonať výrobca alebo ním poverené oddelenia služieb zákazníkom.

● Bezpečnostné upozornenia pre vŕtačky

1. **Bezpečnostné upozornenia pre všetky práce**
 - 1) **Elektrické náradie držte za izolované rukoväte, ak vykonávate práce, pri ktorých by sa mohli káble poškodiť skrutkami alebo nadstavcami.** Pri kontakte so živým vedením môžu byť kovové časti zariadenia vystavené napätiu a spôsobiť úraz elektrickým prúdom.

2. Bezpečnostné upozornenia pri používaní dlhých vrtákov

1) V žiadnom prípade nepracujte s vyššími otáčkami ako sú povolené maximálne otáčky pre daný vrták.

Pri vyšších otáčkach sa môže vrták ľahko ohnúť, ak sa točí voľne bez kontaktu s obrobkom a môže spôsobiť poranenia.

2) S vrtaním začnite vždy s nízkymi otáčkami a počas kontaktu vrtáka s obrobkom.

Pri vyšších otáčkach sa môže vrták ľahko ohnúť, ak sa točí voľne bez kontaktu s obrobkom a môže spôsobiť poranenia.

3) V žiadnom prípade nevyvíjajte nadmerný tlak a iba v pozdĺžnom smere voči vrtáku.

Vrtáky sa môžu pokriviť, a tým zlomiť alebo môže dôjsť k strate kontroly a k poraneniam.

● Zníženie vibrácií a hluku

Skráťte čas používania, používajte režimy s nízkymi vibráciami a nízkym hlukom a používajte osobné ochranné pomôcky na zníženie účinkov vibrácií a hluku.

Nasledujúce opatrenia pomáhajú znižovať riziká spojené s vibráciami a hlukom:

- Produkt používajte iba v súlade s jeho použitím podľa určenia a podľa popisu v tomto návode.
- Uistite sa, že produkt nie je poškodený a že je správne udržiavaný.
- Pre tento produkt používajte správne nástavce a uistite sa, že sú bezchybné.
- Produkt držte bezpečne za rukoväť/držadlá.
- Produkt udržiavajte podľa pokynov a zabezpečte jeho adekvátne mazanie (ak je to možné).
- Svoj pracovný postup naplánujte tak, aby sa používanie produktov s vysokými vibráciami rozložilo na dlhšie časové obdobie.

● Správanie v núdzovom prípade

Oboznámte sa s používaním tohto produktu podľa tohto návodu. Zapamätajte si bezpečnostné upozornenia a bezpodmienečne ich dodržiavajte. To pomáha predchádzať rizikám a nebezpečenstvám.

- Pri používaní tohto produktu vždy postupujte obozretne, aby ste mohli včas identifikovať nebezpečenstvo a reagovať naň. Rýchly zásah môže zabrániť vážnym zraneniam a poškodeniam majetku.
- Produkt v prípade chybnjej funkcie okamžite vypnite a akumulátor vyberte. Nechajte ho skontrolovať kvalifikovaným technikom a v prípade potreby ho pred opätovným použitím nechajte opraviť.

● Zvyškové riziká

Aj keď používate tento produkt správne, existuje potenciálne riziko zranenia osôb a poškodenia majetku. V súvislosti s konštrukciou a vyhotovením tohto produktu sa, okrem iného, môžu vyskytnúť nasledujúce nebezpečenstvá:

- Poškodenie zdravia vyplývajúce z vibrácií, ak sa produkt používa dlhší čas, nie je riadne ovládaný a udržiavaný.
- Zranenie osôb a vecné škody spôsobené chybnými reznými nástrojmi alebo náhlym nárazom do krytého predmetu počas používania.
- Riziko poranenia a vecných škôd od odletujúcich predmetov.

UPOZORNENIE

- ▶ Tento produkt generuje počas prevádzky elektromagnetické pole! Za určitých okolností môže toto pole ovplyvniť aktívne alebo pasívne lekárske implantáty! Aby ste znížili nebezpečenstvo vážneho alebo smrteľného poranenia, odporúčame osobám s lekáskymi implantátmi, aby sa pred použitím produktu poradili s lekárom a výrobcom implantátu!

● Bezpečnostné upozornenia pre nabíjačky

- Tento prístroj môžu používať deti od 8 rokov a staršie, ako aj osoby so zníženými fyzickými, zmyslovými alebo duševnými schopnosťami, alebo nedostatkom skúseností a vedomostí, ak sú pod dozorom alebo boli poučené ohľadom bezpečného používania prístroja a z toho vyplývajúcich nebezpečenstiev.

Deti sa s prístrojom nesmú hrať.

Čistenie a údržbu nesmú vykonávať deti bez dozoru.

- Nenabíjajte batérie, ktoré nie sú nabíjateľné. Porušenie tohto upozornenia môže viesť k ohrozeniu.
- Ak je napájací kábel poškodený, musí ho vymeniť výrobca, jeho oddelenie služieb zákazníkom alebo osoba s podobnou kvalifikáciou, aby sa predišlo vzniku ohrozenia.
- Elektrické časti chráňte pred vlhkosťou. Nikdy ich neponárajte do vody alebo iných kvapalín, aby ste zabránili zásahu elektrickým prúdom. Prístroj neponárajte pod tečúcu vodu. Riad'te sa pokynmi pre čistenie, údržbu a opravy.
- Prístroj nie je vhodný na používanie v interiéri.

⚠ OPATRNE! Táto nabíjačka je vhodná výhradne na nabíjanie nasledujúcich typov akumulátorov:

Parkside 20 V Akumulátor		
PAP 20 B1	2 Ah	5 článkov
PAP 20 B3	4 Ah	10 článkov
PAPS 204 A1	4 Ah	5 článkov
PAPS 208 A1	8 Ah	10 článkov

- Zákazníci z HU (Maďarska), CZ (Česka) a SK (Slovenska) si môžu kompatibilné náhradné akumulátory a nabíjačky kúpiť cez internetový obchod LIDL www.lidl.de. Zákazníci z SI (Slovinska) cez stránku www.optimex-shop.com.

● Pred prvým použitím

● Príslušenstvo

Pre bezpečné a správne používanie tohto produktu budete, okrem iného, potrebovať nasledujúce príslušenstvo, ako napríklad nástroje a nadstavce:

- Vhodné bity do vrtákov
- Vhodné bity do skrutkovačov
- Križový skrutkovač
- Mazací a chladiaci prostriedok (rezný olej) vhodný pre vrtanie do kovu
- Vhodné osobné ochranné pomôcky

Nástroje a nadstavce zakúpíte v špecializovanej predajni. Pri nákupe vždy rešpektujte technické požiadavky tohto produktu (pozri „Technické údaje“).

V prípade neistoty sa obráťte na kvalifikovaného odborníka a poraďte sa so svojím odborným predajcom.

UPOZORNENIE

- ▶ Tento návod na obsluhu obsahuje informácie a upozornenia o rôznych nastaveniach a oblastiach ich použitia. Zobrazené nastavenia nie sú v rozsahu dodávky (pozri „Rozsah dodávky“), avšak znázorňujú možnosti používania tohto produktu.

⚠ VÝSTRAHA!

- ▶ Nepoužívajte príslušenstvo, ktoré neodporúčala firma Parkside. To môže spôsobiť zásah elektrickým prúdom alebo požiar.

Vhodné akumulátory a nabíjačky

Akumulátor:	X 20 V Team
Nabíjačka:	X 20 V Team

● Vybratie/vloženie akumulátora

⚠ POZOR! Nebezpečenstvo poranenia!

- ▶ Vždy blokujte vypínač [6], aby ste zabránili neúmyselnému zapnutiu. Prepínač smeru točenia [5] prepnite do strednej polohy (blokovanie) predtým, ako akumulátor [10] vložíte/vyberiete.
- **Vybratie akumulátora:** Stlačte odblokovacie tlačidlo pre akumulátor [12]. Vyberte akumulátor [10] (obr. D).
- **Vloženie akumulátora:** Akumulátor [10] nasmerujte k rukoväti a zasuňte ho do nej. Uistite sa, že počujete jeho zapadnutie na správne miesto. Akumulátor je možné vložiť do produktu iba jedným smerom.

● Kontrola stavu nabitia akumulátora

(Obr. B)

- Kontrola stavu nabitia akumulátora: Stlačte tlačidlo [13]. LED kontrolky stavu nabitia [14] sa rozsvietia:

LED [14]	Stav nabitia
Červená/oranžová/zelená	Maximálny stav nabitia
Červená/oranžová	Stredný stav nabitia
Červená	Nízky stav nabitia

● Nabitie akumulátora

(Obr. C)

UPOZORNENIE

- ▶ Akumulátor [10] môžete nabíjať kedykoľvek bez toho, aby sa skrátila jeho životnosť.
- ▶ Prerušenie procesu nabíjania akumulátor [10] nepoškodí.
- Akumulátor [10] nabíjate pred používaním, ak vykazuje stredný alebo nízky stav nabitia.
- LED kontrolky stavu nabitia (zelená [17] a červená [18]) informujú o stave nabíjačky [15] a akumulátora [10]:

LED	Stav
Červená LED kontrolka svieti	Akumulátor sa nabíja
Zelená LED kontrolka svieti	Akumulátor je úplne nabitý
Červená a zelená LED kontrolka blikajú	Akumulátor je poškodený
Červená LED kontrolka bliká	Akumulátor je príliš studený alebo teplý
Zelená LED kontrolka svieti (bez akumulátora)	Nabíjačka je pripravená na používanie

1. Akumulátor [10] vložte do nabíjačky [15].
2. Napájací kábel so zástrčkou [16] nabíjačky [15] zapojte do zásuvky.

3. Keď je akumulátor [10] kompletne nabitý: Akumulátor vyberte z nabíjačky [15]. Potom vytiahnite napájací kábel so zástrčkou [16] nabíjačky zo zásuvky.

● Vloženie/vybratie nadstavca

⚠ POZOR! Nebezpečenstvo poranenia!



Nadstavce môžu byť ostré a počas používania môžu byť aj horúce. Keď manipulujete s nadstavcom, vždy noste ochranné rukavice.

⚠ VÝSTRAHA!



Produkt vypnite, vyberte akumulátor [10] a pred úpravami ho nechajte ochladnúť!

⚠ POZOR! Nebezpečenstvo poranenia!

- ▶ Ruky musíte mať ďaleko od nadstavca, ak je produkt v prevádzke.
- ▶ Po vypnutí produktu sa nadstavec ešte nejaký čas pohybuje. Pohybujúceho sa nadstavca sa nedotýkajte a nebrzdite ho.

Produkt je vybavený automatickou aretáciou vretena, aby bolo možné otvoriť a zatvoriť skľučovadlo [1] s prstencom skľučovadla [2].

1. Otvoriť skľučovadlo [1]: Otočte prstenec skľučovadla [2] proti smeru pohybu hodinových ručičiek (obr. E).
2. Zasuňte vhodný nadstavec tak ďaleko ako je potrebné do skľučovadla [1].
3. Zatvoriť skľučovadlo [1]: Nadstavec držte v polohe. Otočte prstenec skľučovadla [2] v smere pohybu hodinových ručičiek.

UPOZORNENIE

- ▶ Tento produkt je vybavený upínadlom vrtáka Röhm s funkciou antiblokovania.
- ▶ Ak sa pokúsite ďalej otvoriť kompletne otvorené skľučovadlo [1], aktivuje sa antiblokovacia funkcia na ochranu skľučovadla.

UPOZORNENIE

- ▶ Pri aktívnej antiblokovacej funkcii nie je možné skľučovadlo [1] zatvoriť otočením prstenca skľučovadla [2] v smere pohybu hodinových ručičiek. Pri pokuse o zatvorenie skľučovadla zaznie škrípanie.
- ▶ Dezaktivujte antiblokovacia funkciu skľučovadla [1]: Otočte prstenec skľučovadla [2] do určitého stupňa v smere pohybu hodinových ručičiek. Potom prudko a rýchlo otočte prstencom skľučovadla [2] v protismere hodinových ručičiek. Tento proces opakujte, ak by antiblokovacia funkcia zostala naďalej aktívna. Po deaktivovaní antiblokovacej funkcie by sa malo skľučovadlo [1] zatvoriť bez škrákania.

● Skúšobný chod

UPOZORNENIE

- ▶ Pred prvou prácou a po každej výmene nadstavca vykonajte skúšobný chod bez zaťaženia. Produkt okamžite vypnite, keď nadstavec vykazuje nerovnomerný chod, vykazuje značné vibrácie alebo počujete abnormálne zvuky.

- Pred prevádzkou skontrolujte, či je nadstavec správne umiestnený, to znamená vycentrovaný v skľučovadle [1].
- Na skrutkovacích bitoch sú uvedené rozmery a tvar. Ak nie ste si istý, najprv vždy vyskúšajte, či je bit v hlave upevnený bez vôle.

● Obsluha

● Výber rýchlosti

⚠ OPATRNE! Riziko poškodenia produktu!



Voličový prepínač rýchlosti [4] použite až vtedy, keď je produkt odstavený.

- Rýchlosť prepnete tak, že voličový prepínač rýchlosti [4] prepnete dopredu alebo dozadu (obr. F).

Rýchlosť 1:	
Vhodná pre:	Skrutkovanie
Rýchlosť otáčania:	Nízky stav nabitia
Točivý moment:	Vysoký

Rýchlosť 2:	
Vhodná pre:	Vítanie
Rýchlosť otáčania:	Vysoký
Točivý moment:	Nízky stav nabitia

● Nastavenie smeru točenia

⚠ OPATRNE! Riziko poškodenia produktu!



Prepínač smeru točenia [5] použite až vtedy, keď je produkt odstavený.

- Smer točenia prepnete tak, že prepínač smeru točenia [5] prepnete doprava alebo doľava (obr. G).
- Ak sa prepínač smeru točenia [5] nachádza v strednej polohe, je vypínač [6] blokovaný.

● Regulácia točivého momentu

Tento produkt je vybavený reguláciou točivého momentu, ktorý uvoľní vreteno z pohonu, ak bude prekročený zadaný točivý moment.

- Točivý moment je možné nastaviť upínacím puzdrom [3] (obr. H).
- Žiadne skrutky, prípadne mäkké materiály: Zvoľte nízky stupeň (žiadne otáčky).
- Veľké skrutky, tvrdé materiály, prípadne pri vyskrutkovaní skrutiek: Zvoľte vysoký stupeň (vysoké otáčky).
- Pre vítanie: Upínacie puzdro [3] otočte do polohy **▲▲▲**.

● Zapnutie a vypnutie

UPOZORNENIE

- ▶ Vypínač [6] nie je možné aretovať.

- Zapnutie:** Stlačte vypínač [6] a držte ho stlačený. Podľa potreby regulujte rýchlosť (pozri „Regulácia rýchlosti“) (obr. I).
- Vypnutie:** Pustíte vypínač [6].

● Regulácia rýchlosti

- Rýchlosť môžete kontrolovať rôzne silným tlakom na vypínač [6]:

Prítláčná sila	Rýchlosť
Mierny tlak:	Nižšia
Silnejší tlak:	Vyššia

● Pracovné svetlo LED

Tento produkt je vybavený pracovným svetlom LED [11], aby bola osvetlená priama pracovná oblasť a viditeľnosť v zle osvetlenom prostredí.

- Pracovné svetlo LED [11] svieti automaticky, kým je produkt zapnutý.

UPOZORNENIE

- ▶ Pracovné svetlo LED [11] svieti ešte cca 10 sekúnd po vypnutí produktu.

● Upozornenia k práci

Točivý moment

- Malé skrutky/bity by sa mohli poškodiť, ak nastavíte príliš vysoký točivý moment, prípadne príliš vysoké otáčky.

Skrutkovanie do tvrdého materiálu (do kovu)

- Vznikajú mimoriadne vysoké točivé momenty, napr. pri kovových skrutkových spojoch za použitia nastavcov do nástrčných kľúčov. Zvoľte nízke otáčky.

Skrutkovanie do mäkkých materiálov (napr. do mäkkého dreva)

- Aj tu skrutkujte s nízkymi otáčkami, napr. aby sa nepoškodil drevený povrch pri kontakte s hlavou skrutky. Použite výhrubník.

Pri vrtaní do dreva, kovu a iných materiálov

- Pri malých priemeroch vrtáka použite vysoké otáčky a pri veľkých priemeroch vrtáka použite nízke otáčky.
- Pri tvrdých materiáloch zvolte nízke otáčky, pri mäkkých materiáloch zvolte vysoké otáčky.
- Zaisťte alebo upevnite (ak je to možné) obrobok do upínacieho prípravku.
- Miesto, kde chcete vrtáť, označte klincom alebo jamkovačom. Pre navrtávanie zvolte nízke otáčky.
- Otáčajúci sa vrták viackrát vyťahnite z vrtaného otvoru, aby ste odstránili triesky a vrtnú múčku.

Vrtávanie do kovu

- Použite vrták do kovu (HSS). Pre najlepšie výsledky ochladte vrták s chladiacim a mazacím prostriedkom (rezný olej). Vrtáky do kovu je možné použiť aj na vrtávanie do plastu. Najprv vrtajte s vrtákom Ø 3 mm a približte sa k požadovanému priemeru.

Vrtávanie do dreva

- Použite vrták do dreva s upínacím hrotom. Hlboké vrtané otvory: Použite „hadovitý“ vrták.
Veľké vrtané priemery: Použite Forstnerov vrták.
Malé skrutky do mäkkého dreva je možné zaskrutkovať aj bez predvrtania.

Držiak na opasok

(Obr. J)

POZOR! Nebezpečenstvo poranenia!

- ▶ Predtým, ako produkt zavesíte na opasok: Zatláčajte prepínač smeru točenia  do strednej polohy (blokovanie). Tak zabránite neúmyselného zapnutiu produktu.

UPOZORNENIE

- ▶ S držiakom na opasok  je možné náradie pripnúť na opasok alebo na vrecko.
- ▶ Držiak na opasok nie je pri dodaní namontovaný.
- ▶ Držiak na opasok je možné pripnúť na obidve strany opasku.
- ▶ Na montáž držiaka na opasok je potrebný krížový skrutkovač.

1. Skrutku na držiaku na opasok  uvoľnite krížovým skrutkovačom.
2. Držiak na opasok nasadíte na jednu stranu produktu.
3. Skrutku utiahnite krížovým skrutkovačom.

● Čistenie a starostlivosť

VÝSTRAHA!



Produkt vypnite, vyberte akumulátor  a pred revíziou, údržbou alebo čistením ho nechajte ochladnúť!

● Čistenie

- Dbajte na to, aby žiadne kvapaliny nevnikli do vnútra produktu.
- Produkt vždy udržiavajte čistý, suchý a zbavený oleja alebo mazív. Po každom použití a pred uskladnením odstráňte prach z produktu.
- Pravidelné riadne čistenie pomáha zaisťiť bezpečné používanie a predlžuje životnosť produktu.
- Produkt vyčistite suchou handrou. Na ťažko prístupné miesta použite mäkkú kefku.
- Nečistoty a prach odstráňte handrou alebo mäkkou kefkou, a to najmä z ventilačných otvorov.
- Ventilačné otvory musia byť vždy voľné.

UPOZORNENIE

- ▶ Na čistenie produktu nepoužívajte chemické, alkalické, abrazívne alebo iné agresívne čistiace alebo dezinfekčné prostriedky, pretože môžu poškodiť povrchové plochy.

● Údržba

- Pred a po každom použití skontrolujte produkt a príslušenstvo (napr. nadstavce), či nie sú opotrebované a poškodené. V prípade potreby ich nahraďte novými podľa popisu v tomto návode na obsluhu. Pritom rešpektujte technické požiadavky (pozrite „Technické údaje“).

● Oprava

- Vo vnútri tohto produktu nie sú žiadne súčasti, ktoré môže používateľ opraviť sám. Obráťte sa na kvalifikovaného odborníka a nechajte produkt skontrolovať a opraviť.

● Skladovanie

- Stlačte prepínač smeru točenia [5] do strednej polohy, aby sa vypínač [6] zablokoval.
- Produkt vyčistite podľa popisu vyššie.
- Produkt a jeho príslušenstvo skladujte na tmavom, suchom a dobre vetranom mieste bez mrazu.
- Produkt skladujte vždy na deňom neprístupnom mieste. Optimálna teplota pri dlhodobom skladovaní (dlhšie ako 3 mesiace) je medzi +20 a +26 °C.
- Bit nastrčte do držiaka bitov [8].
- Produkt skladujte v kufríku [19].

Upozornenia k akumulátoru

- Akumulátor [10] skladujte iba v čiastočne nabitom stave. Ak sa produkt skladuje dlhšie, stav nabitia by mal byť 40 až 60 % (červená a oranžová LED kontrolka stavu nabitia [14] svietia).
- Počas dlhšieho skladovania kontrolujte stav nabitia akumulátora [10] približne každé 3 mesiace. Nabíjajte podľa potreby.

● Preprava

- Stlačte prepínač smeru točenia [5] do strednej polohy, aby sa vypínač [6] zablokoval.
- Produkt prenášajte v kufríku [19].
- Produkt chráňte pred nárazmi a silnými vibráciami, ktoré sa vyskytujú najmä pri preprave vo vozidlách.
- Produkt zabezpečte proti zošmyknutiu a prevráteniu.

● Likvidácia

Obal pozostáva z ekologických materiálov, ktoré môžete odovzdať na miestnych recyklačných zberných miestach.



Všímajte si prosím označenie obalových materiálov pre triedenie odpadu, sú označené skratkami (a) a číslami (b) s nasledujúcim významom: 1-7: Plasty/20-22: Papier a kartón/80-98: Spojené látky.

Výrobok:



O možnostiach likvidácie opotrebovaného výrobku sa môžete informovať na Vašej obecnej alebo mestskej správe.



Ak výrobok doslúžil, v záujme ochrany životného prostredia ho neodhodte do domového odpadu, ale odovzdajte na odbornú likvidáciu. Informácie o zberných miestach a ich otváracích hodinách získate na Vašej príslušnej správe.

Defektné alebo použité batérie/akumulátorové batérie musia byť odovzdané na recykláciu podľa smernice 2006/66/ES a jej zmien. Batérie/akumulátorové batérie a/alebo výrobok odovzdajte prostredníctvom dostupných zberných stredísk.



Nesprávna likvidácia batérií/akumulátorových batérií ničí životné prostredie!

Pred likvidáciou vyberte batérie/akumulátorové batérie z výrobku.

Batérie/akumulátorové batérie sa nesmú likvidovať spolu s domovým odpadom. Môžu obsahovať jedovaté ťažké kovy a je potrebné zaobchádzať s nimi ako s nebezpečným odpadom. Chemické značky ťažkých kovov sú nasledovné: Cd = kadmium, Hg = ortuť, Pb = olovo. Opotrebované batérie/akumulátorové batérie preto odovzdajte v komunálnej zberni.

● **Záruka**

Výrobok bol starostlivo vyrobený v súlade s prísnyimi smernicami kvality a pred dodaním dôkladne otestovaný. V prípade materiálových alebo výrobných chýb máte zákonné práva voči predávčovi výrobku. Vaše zákonné práva nie sú žiadnym spôsobom obmedzené našou zárukou uvedenou nižšie.

Záruka na tento výrobok je 5 roky od dátumu nákupu. Záručná doba začína plynúť dátumom kúpy. Originál dokladu o kúpe si uschovajte na bezpečnom mieste, pretože tento doklad je potrebný ako dôkaz o kúpe.

Akkoľvek poškodenie alebo nedostatky prítomné už v čase nákupu je potrebné nahlásiť ihneď po vybalení výrobku.

Ak sa v priebehu 5 rokov od dátumu zakúpenia preukáže, že výrobok vykazuje chyby materiálu alebo spracovania, podľa vlastného uváženia Vám ho bezplatne opravíme alebo vymeníme. Záručná doba sa na základe poskytnutej záručnej reklamácie nepredlžuje. To platí aj pre vymenené alebo opravené diely.

Táto záruka je neplatná, ak bol výrobok poškodený alebo nesprávne používaný alebo udržiavaný.

Záruka sa vzťahuje na chyby materiálu a výrobné chyby. Táto záruka sa nevzťahuje na časti výrobku, ktoré podliehajú bežnému opotrebovaniu, a preto sa považujú za opotrebovateľné diely (napr. batérie, nabíjateľné batérie, hadice, atramentové kazety), ani na poškodenie krehkých častí, napr. spínačov alebo častí zo skla.

● **Postup v prípade poškodenia v záruke**

Pre zaručenie rýchleho spracovania Vašej požiadavky dodržte prosím nasledujúce pokyny:

Pre všetky otázky majte pripravený pokladničný doklad a číslo výrobku (IAN 445971_2307) ako dôkaz o kúpe.

Číslo výrobku nájdete na typovom štítku, gravúre, na prednej strane Vášho návodu (dole vľavo) alebo ako nálepku na zadnej alebo spodnej strane.

Ak sa vyskytnú funkčné poruchy alebo iné nedostatky, najskôr telefonicky alebo e-mailom kontaktujte následne uvedené servisné oddelenie.

Produkt označený ako defektný potom môžete s priloženým dokladom o kúpe (pokladničný lístok) a uvedením, v čom spočíva nedostatok a kedy sa vyskytol, bezplatne odoslať na Vám oznámenú adresu servisného pracoviska.

● **Servis**

SK **Servis Slovensko**

Tel.: 0800 008158

E-pošta: owim@lidl.sk

● EÚ vyhlásenie o zhode

EÚ VYHLÁSENIE O ZHODE (č. 445971_2307)

IAN: 445971_2307
Identifikácia produktu: "PARKSIDE" Aku vŕtací skrutkovač
Číslo modelu: HG11273

Uvedený predmet vyhlásenia je v zhode s príslušnými harmonizačnými právnymi predpismi Únie:

Smernica 2006/42/ES
Smernica 2014/30/EU
Smernica 2011/65/EU so všetkými súvisiacimi zmenami a doplneniami

Odkazy na príslušné použité harmonizované normy alebo iné technické špecifikácie, v súvislosti s ktorými sa zhoda vyhlasuje:

Č. / Časti
Smernica 2006/42/ES
EN 62841-1:2015/A11:2022
EN 62841-2-1:2018/A11:2019
Smernica 2014/30/EU
EN IEC 55014-1:2021
EN IEC 55014-2:2021

Predmet vyššie uvedeného vyhlásenia je v súlade so smernicou Európskeho parlamentu a Rady 2011/65/EÚ z 8. júna 2011 o obmedzení používania určitých nebezpečných látok v elektrických a elektronických zariadeniach:

Č. / Časti
Smernica 2011/65/EU
EN IEC 63000:2018



Držiteľ technickej informácie: OWIM GmbH & Co.KG

Podpísané za a v mene:

OWIM GmbH & Co. KG, Stiftsbergstraße 1, 74167 Neckarsulm, Nemecko

Toto vyhlásenie o zhode sa vydáva na výhradnú zodpovednosť výrobcu.

Preklad pôvodného vyhlásenia o zhode

Neckarsulm	20.11.2023		
Miesto	Dátum	ppa. Stefan Haensel Prokurista	ppa. Jens Buchheim Prokurista















SK



Verwendete Warnhinweise und Symbole	Seite	54
Einleitung	Seite	54
Bestimmungsgemäße Verwendung	Seite	54
Sie benötigen (für die Verwendung mit der App PARKSIDE)	Seite	55
Lieferumfang	Seite	55
Teilebeschreibung	Seite	55
Technische Daten	Seite	56
Sicherheitshinweise	Seite	57
Allgemeine Sicherheitshinweise für Elektrowerkzeuge	Seite	57
Sicherheitshinweise für Bohrmaschinen	Seite	60
Vibrations- und Geräuschkinderung	Seite	61
Verhalten im Notfall	Seite	61
Restrisiken	Seite	61
Sicherheitshinweise für Ladegeräte	Seite	62
Vor dem ersten Gebrauch	Seite	63
Zubehör	Seite	63
Akku-Pack entnehmen/einsetzen	Seite	63
Akku-Pack-Ladezustand prüfen	Seite	63
Akku-Pack laden	Seite	63
Einsatzwerkzeug einsetzen/entnehmen	Seite	64
Probelauf	Seite	65
Bedienung	Seite	65
Gang wählen	Seite	65
Drehrichtung einstellen	Seite	65
Drehmomentregelung	Seite	65
Ein- und Ausschalten	Seite	66
Geschwindigkeitsregelung	Seite	66
LED-Arbeitsleuchte	Seite	66
Arbeitshinweise	Seite	66
Reinigung und Pflege	Seite	67
Reinigung	Seite	67
Wartung	Seite	67
Reparatur	Seite	67
Lagerung	Seite	68
Transport	Seite	68
Entsorgung	Seite	68
Garantie	Seite	69
Abwicklung im Garantiefall	Seite	69
Service	Seite	69
EU-Konformitätserklärung	Seite	70

Verwendete Warnhinweise und Symbole

In der Bedienungsanleitung, auf der Verpackung und auf dem Typenschild werden die folgenden Warnhinweise verwendet:

 	Lesen Sie die Bedienungsanleitung.		Schalten Sie das Produkt aus und entnehmen Sie den Akku-Pack vor dem Auswechseln von Zubehör, Reinigung und bei Nichtgebrauch.
	Warn- und Sicherheitshinweise beachten!		Schützen Sie den Akku-Pack vor Hitze und dauerhafter, starker Sonneneinstrahlung.
	Verwenden Sie das Produkt nur in trockenen Innenräumen.		Schützen Sie den Akku-Pack vor Wasser und Feuchtigkeit.
	Tragen Sie Schutzhandschuhe!		Schützen Sie den Akku-Pack vor Feuer.
	Schutzklasse II (Doppelisolierung)		Wechselstrom/-spannung
	Sicherheitshinweise Handlungsanweisungen		Gleichstrom/-spannung
	Das CE-Zeichen bestätigt Konformität mit den für das Produkt zutreffenden EU-Richtlinien.		Feinsicherung

AKKU-BOHRSCHRAUBER 20 V

● Einleitung

Wir beglückwünschen Sie zum Kauf Ihres neuen Produkts. Sie haben sich damit für ein hochwertiges Produkt entschieden. Die Bedienungsanleitung ist Teil dieses Produkts. Sie enthält wichtige Hinweise für Sicherheit, Gebrauch und Entsorgung. Machen Sie sich vor der Benutzung des Produkts mit allen Bedien- und Sicherheitshinweisen vertraut. Benutzen Sie das Produkt nur wie beschrieben und für die angegebenen Einsatzbereiche. Händigen Sie alle Unterlagen bei Weitergabe des Produkts an Dritte mit aus.

● Bestimmungsgemäße Verwendung

- Das Produkt ist zum Schrauben und Bohren in Holz, Metall und Kunststoff geeignet.
- Das Produkt ist nicht dazu bestimmt, in sehr hartes Material, wie z. B. Zement oder Beton, zu bohren.
- Verwenden Sie stets Einsatzwerkzeuge entsprechend dem bestimmungsgemäßen Gebrauch! Beachten Sie beim Kauf und Gebrauch von Einsatzwerkzeugen die technischen Anforderungen des Produkts (siehe „Technische Daten“).

- Die LED-Arbeitsleuchte **11** dieses Produkts ist dazu bestimmt, den direkten Arbeitsbereich zu beleuchten.
- Andere Verwendungen oder Veränderungen des Produkts gelten als nicht bestimmungsgemäß und können zu Risiken wie Lebensgefahr, Verletzungen und Beschädigungen führen. Für aus bestimmungswidriger Verwendung entstandene Schäden übernimmt der Hersteller keine Haftung. Das Produkt ist nicht für den gewerblichen Einsatz oder für andere Einsatzbereiche bestimmt.



Die App **PARKSIDE** kann mit diesem Produkt verwendet werden, wenn ein Smart-Akku von **PARKSIDE** installiert ist.

● Sie benötigen (für die Verwendung mit der App PARKSIDE)



Mobilgerät:
iOS 15.0 oder höher
Android 6.0 oder höher

- Detaillierte Anweisungen zur Installation und zur Verwendung der App auf Mobilgeräten finden Sie in der Bedienungsanleitung des Smart-Akkus.

● Lieferumfang

⚠️ WARNUNG!

- ▶ Das Produkt und die Verpackungsmaterialien sind kein Kinderspielzeug! Kinder dürfen nicht mit Kunststoffbeuteln, Folien und Kleinteilen spielen! Es besteht Verschluckungs- und Erstickungsgefahr!

- 1 Akku-Bohrschrauber
- 1 Gürtelhalterung
- 1 Tragekoffer
- 1 Bedienungsanleitung

● Teilebeschreibung

Schlagen Sie vor dem Lesen die Seiten mit den Abbildungen auf und machen Sie sich mit allen Funktionen des Produkts vertraut.

Abbildung A:

- 1** Spannfutter
- 2** Spannfutterring
- 3** Drehmomenthülse
- 4** Gangwahlschalter
- 5** Drehrichtungsumschalter/Sperre
- 6** Ein-/Ausschalter/Drehzahlregulierung
- 7** Handgriff
- 8** Bithalter (magnetisch)
- 9** Gürtelhalterung
- 10** Akku-Pack *
- 11** LED-Arbeitsleuchte
- 20** Verbindungsstatus-LED

Abbildung B:

- 10** Akku-Pack *
- 12** Entriegelungstaste für den Akku-Pack
- 13** Taste  (Ladestand)
- 14** Ladezustand-LEDs (rot/orange/grün)

Abbildung C:

- 10** Akku-Pack *
- 15** Ladegerät (Schnellladegerät) *
- 16** Anschlussleitung mit Netzstecker
- 17** Ladekontroll-LED - Grün
- 18** Ladekontroll-LED - Rot

Ohne Abbildung:

- 19** Tragekoffer

* Akku und Schnellladegerät sind nicht im Lieferumfang enthalten

● Technische Daten

Akku-Bohrschrauber	PABSP 20 Li C4
Nennspannung:	20 V ---
Spannfutter-Typ:	Schnellspannfutter
Getriebe:	2 Gänge
Leerlaufdrehzahl n_0:	
1. Gang:	0 – 500 min^{-1}
2. Gang:	0 – 2000 min^{-1}
Max. Drehmoment:	60 N m
Bohrfutterspannbereich:	max. \varnothing 13 mm
Max. Bohrerdurchmesser:	in Stahl \varnothing 13 mm in Holz \varnothing 38 mm

Akku-Pack	PAPS 204 A1 *
Typ:	Lithium-Ionen
Nennspannung:	20 V ---
Kapazität:	4 Ah
Energiewert:	80 Wh
Anzahl der Batteriezellen:	5
Frequenzleistung:	\leq 20 dBm
Frequenzband:	2400– 2483,5 MHz
Temperatur:	max. +50 °C

Schnellladegerät	PLG 20 C3 *
Eingang:	
Nennspannung:	230–240 V~
Nennfrequenz:	50 Hz
Nennleistung:	120 W
Sicherung (intern):	3,15 A / 
Ausgang:	
Nennspannung:	21,5 V ---
Ladestrom:	4,5 A
Schutzklasse:	II/□

* Akku und Schnellladegerät sind nicht im Lieferumfang enthalten

Empfohlene Umgebungstemperatur:	
Während des Ladens:	+4 bis +40 °C
Während des Betriebs:	+4 bis +40 °C
Während der Lagerung:	+20 bis +26 °C

Geräuschemissionswerte

Die gemessenen Werte wurden in Übereinstimmung mit EN 62841 ermittelt. Der A-bewertete Geräuschpegel des Elektrowerkzeugs beträgt typischerweise:

Schalldruckpegel L_{pA} :	83 dB
Unsicherheit K_{pA} :	5 dB
Schalleistungspegel L_{WA} :	91 dB
Unsicherheit K_{WA} :	5 dB

Schwingungsemissionswerte

Schwingungsgesamtwerte (Vektorsumme dreier Richtungen), ermittelt entsprechend EN 62841:

Bohren in Metall:

Hand-/Arm vibration $a_{h,D}$:	2,93 m/s^2
Unsicherheit K:	1,5 m/s^2

WARNUNG!



Tragen Sie Gehörschutz!

HINWEIS

- ▶ Der angegebene Schwingungsgesamtwert und der angegebene Geräuschemissionswert sind nach einem genormten Prüfverfahren gemessen worden und können zum Vergleich eines Elektrowerkzeugs mit einem anderen verwendet werden.
- ▶ Der angegebene Schwingungsgesamtwert und der angegebene Geräuschemissionswert können auch zu einer vorläufigen Einschätzung der Belastung verwendet werden.

WARNUNG!

- ▶ Die Schwingungs- und Geräuschemissionen können während der tatsächlichen Benutzung des Elektrowerkzeugs von den Angabewerten abweichen, abhängig von der Art und Weise, in der das Elektrowerkzeug verwendet wird, insbesondere, welche Art von Werkstück bearbeitet wird.

Versuchen Sie, die Belastung durch Vibrationen und Geräusche so gering wie möglich zu halten. Beispielhafte Maßnahmen zur Verringerung der Vibrationsbelastung sind das Tragen von Handschuhen beim Gebrauch des Werkzeugs und die Begrenzung der Arbeitszeit. Dabei sind alle Anteile des Betriebszyklus zu berücksichtigen (beispielsweise Zeiten, in denen das Elektrowerkzeug abgeschaltet ist, und solche, in denen es zwar eingeschaltet ist, aber ohne Belastung läuft).



Sicherheitshinweise

● **Allgemeine Sicherheitshinweise für Elektrowerkzeuge**

WARNUNG!

- ▶ **Lesen Sie alle Sicherheitshinweise, Anweisungen, Gebildungen und technischen Daten, mit denen dieses Elektrowerkzeug versehen ist.** Versäumnisse bei der Einhaltung der nachfolgenden Anweisungen können elektrischen Schlag, Brand und/oder schwere Verletzungen verursachen.

Bewahren Sie alle Sicherheitshinweise und Anweisungen für die Zukunft auf.

Der in den Sicherheitshinweisen verwendete Begriff „Elektrowerkzeug“ bezieht sich auf netzbetriebene Elektrowerkzeuge (mit Netzleitung) oder auf akkubetriebene Elektrowerkzeuge (ohne Netzleitung).

Arbeitsplatzsicherheit

- 1) **Halten Sie Ihren Arbeitsbereich sauber und gut beleuchtet.** Unordnung oder unbeleuchtete Arbeitsbereiche können zu Unfällen führen.
- 2) **Arbeiten Sie mit dem Elektrowerkzeug nicht in explosionsgefährdeter Umgebung, in der sich brennbare Flüssigkeiten, Gase oder Stäube befinden.** Elektrowerkzeuge erzeugen Funken, die den Staub oder die Dämpfe entzünden können.
- 3) **Halten Sie Kinder und andere Personen während der Benutzung des Elektrowerkzeugs fern.** Bei Ablenkung können Sie die Kontrolle über das Elektrowerkzeug verlieren.

Elektrische Sicherheit

- 1) **Der Anschlussstecker des Elektrowerkzeugs muss in die Steckdose passen. Der Stecker darf in keiner Weise verändert werden. Verwenden Sie keine Adapterstecker gemeinsam mit schutzgeerdeten Elektrowerkzeugen.** Unveränderte Stecker und passende Steckdosen verringern das Risiko eines elektrischen Schlages.
- 2) **Vermeiden Sie Körperkontakt mit geerdeten Oberflächen wie von Rohren, Heizungen, Herden und Kühlschränken.** Es besteht ein erhöhtes Risiko durch elektrischen Schlag, wenn Ihr Körper geerdet ist.

- 3) **Halten Sie Elektrowerkzeuge von Regen oder Nässe fern.** Das Eindringen von Wasser in ein Elektrowerkzeug erhöht das Risiko eines elektrischen Schlages.
- 4) **Zweckentfremden Sie die Anschlussleitung nicht, um das Elektrowerkzeug zu tragen, aufzuhängen oder um den Stecker aus der Steckdose zu ziehen. Halten Sie die Anschlussleitung fern von Hitze, Öl, scharfen Kanten oder sich bewegenden Teilen.** Beschädigte oder verwickelte Anschlussleitungen erhöhen das Risiko eines elektrischen Schlages.
- 5) **Wenn Sie mit einem Elektrowerkzeug im Freien arbeiten, verwenden Sie nur Verlängerungsleitungen, die auch für den Außenbereich geeignet sind.** Die Anwendung einer für den Außenbereich geeigneten Verlängerungsleitung verringert das Risiko eines elektrischen Schlages.
- 6) **Wenn der Betrieb des Elektrowerkzeugs in feuchter Umgebung nicht vermeidbar ist, verwenden Sie einen Fehlerstromschutzschalter.** Der Einsatz eines Fehlerstromschutzschalters vermindert das Risiko eines elektrischen Schlages.
- 2) **Tragen Sie persönliche Schutzausrüstung und immer eine Schutzbrille.** Das Tragen persönlicher Schutzausrüstung, wie Staubmaske, rutschfeste Sicherheitsschuhe, Schutzhelm oder Gehörschutz, je nach Art und Einsatz des Elektrowerkzeugs, verringert das Risiko von Verletzungen.
- 3) **Vermeiden Sie eine unbeabsichtigte Inbetriebnahme. Vergewissern Sie sich, dass das Elektrowerkzeug ausgeschaltet ist, bevor Sie es an die Stromversorgung und/oder den Akku anschließen, es aufnehmen oder tragen.** Wenn Sie beim Tragen des Elektrowerkzeugs den Finger am Schalter haben oder das Elektrowerkzeug eingeschaltet an die Stromversorgung anschließen, kann dies zu Unfällen führen.
- 4) **Entfernen Sie Einstellwerkzeuge oder Schraubenschlüssel, bevor Sie das Elektrowerkzeug einschalten.** Ein Werkzeug oder Schlüssel, der sich in einem drehenden Teil des Elektrowerkzeugs befindet, kann zu Verletzungen führen.
- 5) **Vermeiden Sie eine abnormale Körperhaltung. Sorgen Sie für einen sicheren Stand und halten Sie jederzeit das Gleichgewicht.** Dadurch können Sie das Elektrowerkzeug in unerwarteten Situationen besser kontrollieren.

Sicherheit von Personen

- 1) **Seien Sie aufmerksam, achten Sie darauf, was Sie tun, und gehen Sie mit Vernunft an die Arbeit mit einem Elektrowerkzeug. Benutzen Sie kein Elektrowerkzeug, wenn Sie müde sind oder unter dem Einfluss von Drogen, Alkohol oder Medikamenten stehen.** Ein Moment der Unachtsamkeit beim Gebrauch des Elektrowerkzeugs kann zu ernsthaften Verletzungen führen.
- 6) **Tragen Sie geeignete Kleidung. Tragen Sie keine weite Kleidung oder Schmuck. Halten Sie Haare und Kleidung fern von sich bewegenden Teilen.** Lockere Kleidung, Schmuck oder lange Haare können von sich bewegenden Teilen erfasst werden.
- 7) **Wenn Staubabsaug- und -auffangeinrichtungen montiert werden können, sind diese anzuschließen und richtig zu verwenden.** Verwendung einer Staubabsaugung kann Gefährdungen durch Staub verringern.

- 8) **Wiegen Sie sich nicht in falscher Sicherheit und setzen Sie sich nicht über die Sicherheitsregeln für Elektrowerkzeuge hinweg, auch wenn Sie nach vielfachem Gebrauch mit dem Elektrowerkzeug vertraut sind.** Achtloses Handeln kann binnen Sekundenbruchteilen zu schweren Verletzungen führen.

Verwendung und Behandlung des Elektrowerkzeugs

- 1) **Überlasten Sie das Elektrowerkzeug nicht. Verwenden Sie für Ihre Arbeit das dafür bestimmte Elektrowerkzeug.** Mit dem passenden Elektrowerkzeug arbeiten Sie besser und sicherer im angegebenen Leistungsbereich.
- 2) **Benutzen Sie kein Elektrowerkzeug, dessen Schalter defekt ist.** Ein Elektrowerkzeug, das sich nicht mehr ein- oder ausschalten lässt, ist gefährlich und muss repariert werden.
- 3) **Ziehen Sie den Stecker aus der Steckdose und/oder entfernen Sie einen abnehmbaren Akku, bevor Sie Geräteeinstellungen vornehmen, Einsatzwerkzeugteile wechseln oder das Elektrowerkzeug weglegen.** Diese Vorsichtsmaßnahme verhindert den unbeabsichtigten Start des Elektrowerkzeugs.
- 4) **Bewahren Sie unbenutzte Elektrowerkzeuge außerhalb der Reichweite von Kindern auf. Lassen Sie keine Personen das Elektrowerkzeug benutzen, die mit diesem nicht vertraut sind oder diese Anweisungen nicht gelesen haben.** Elektrowerkzeuge sind gefährlich, wenn Sie von unerfahrenen Personen benutzt werden.

- 5) **Pflegen Sie Elektrowerkzeuge und Einsatzwerkzeug mit Sorgfalt. Kontrollieren Sie, ob bewegliche Teile einwandfrei funktionieren und nicht klemmen, ob Teile gebrochen oder so beschädigt sind, dass die Funktion des Elektrowerkzeugs beeinträchtigt ist. Lassen Sie beschädigte Teile vor dem Einsatz des Elektrowerkzeugs reparieren.**

Viele Unfälle haben ihre Ursache in schlecht gewarteten Elektrowerkzeugen.

- 6) **Halten Sie Schneidwerkzeuge scharf und sauber.** Sorgfältig gepflegte Schneidwerkzeuge mit scharfen Schneidkanten verklemmen sich weniger und sind leichter zu führen.
- 7) **Verwenden Sie Elektrowerkzeug, Einsatzwerkzeug, Einsatzwerkzeuge usw. entsprechend diesen Anweisungen. Berücksichtigen Sie dabei die Arbeitsbedingungen und die auszuführende Tätigkeit.** Der Gebrauch von Elektrowerkzeugen für andere als die vorgesehenen Anwendungen kann zu gefährlichen Situationen führen.
- 8) **Halten Sie Griffe und Griffflächen trocken, sauber und frei von Öl und Fett.** Rutschige Griffe und Griffflächen erlauben keine sichere Bedienung und Kontrolle des Elektrowerkzeugs in unvorhergesehenen Situationen.

Verwendung und Behandlung des Akkuwerkzeugs

- 1) **Laden Sie die Akkus nur mit Ladegeräten auf, die vom Hersteller empfohlen werden.** Durch ein Ladegerät, das für eine bestimmte Art von Akkus geeignet ist, besteht Brandgefahr, wenn es mit anderen Akkus verwendet wird.

- 2) **Verwenden Sie nur die dafür vorgesehenen Akkus in den Elektrowerkzeugen.** Der Gebrauch von anderen Akkus kann zu Verletzungen und Brandgefahr führen.
- 3) **Halten Sie den nicht benutzten Akku fern von Büroklammern, Münzen, Schlüsseln, Nägeln, Schrauben oder anderen kleinen Metallgegenständen, die eine Überbrückung der Kontakte verursachen könnten.** Ein Kurzschluss zwischen den Akkukontakten kann Verbrennungen oder Feuer zur Folge haben.
- 4) **Bei falscher Anwendung kann Flüssigkeit aus dem Akku austreten. Vermeiden Sie den Kontakt damit. Bei zufälligem Kontakt mit Wasser abspülen. Wenn die Flüssigkeit in die Augen kommt, nehmen Sie zusätzlich ärztliche Hilfe in Anspruch.** Austretende Akkuflüssigkeit kann zu Hautreizungen oder Verbrennungen führen.
- 5) **Benutzen Sie keinen beschädigten oder veränderten Akku.** Beschädigte oder veränderte Akkus können sich unvorhersehbar verhalten und zu Feuer, Explosion oder Verletzungsgefahr führen
- 6) **Setzen Sie einen Akku keinem Feuer oder zu hohen Temperaturen aus.** Feuer oder Temperaturen über 130 °C können eine Explosion hervorrufen.
- 7) **Befolgen Sie alle Anweisungen zum Laden und laden Sie den Akku oder das Akkuwerkzeug niemals außerhalb des in der Betriebsanleitung angegebenen Temperaturbereichs.** Falsches Laden oder Laden außerhalb des zugelassenen Temperaturbereichs kann den Akku zerstören und die Brandgefahr erhöhen.

Service

- 1) **Lassen Sie Ihr Elektrowerkzeug nur von qualifiziertem Fachpersonal und nur mit Original-Ersatzteilen reparieren.** Damit wird sichergestellt, dass die Sicherheit des Elektrowerkzeugs erhalten bleibt.
- 2) **Warten Sie niemals beschädigte Akkus.** Sämtliche Wartung von Akkus sollte nur durch den Hersteller oder bevollmächtigte Kundendienststellen erfolgen.

● Sicherheitshinweise für Bohrmaschinen

1. **Sicherheitshinweise für alle Arbeiten**
 - 1) **Halten Sie das Elektrowerkzeug an den isolierten Griffflächen, wenn Sie Arbeiten ausführen, bei denen das Einsatzwerkzeug oder die Schrauben verborgene Stromleitungen treffen kann.** Der Kontakt mit einer spannungsführenden Leitung kann auch metallene Geräteteile unter Spannung setzen und zu einem elektrischen Schlag führen.
2. **Sicherheitshinweise bei Verwendung langer Bohrer**
 - 1) **Arbeiten Sie auf keinen Fall mit einer höheren Drehzahl als der für den Bohrer maximal zulässigen Drehzahl.** Bei höheren Drehzahlen kann sich der Bohrer leicht verbiegen, wenn er sich ohne Kontakt mit dem Werkstück frei drehen kann, und zu Verletzungen führen.
 - 2) **Beginnen Sie den Bohrvorgang immer mit niedriger Drehzahl und während der Bohrer Kontakt mit dem Werkstück hat.** Bei höheren Drehzahlen kann sich der Bohrer leicht verbiegen, wenn er sich ohne Kontakt mit dem Werkstück frei drehen kann, und zu Verletzungen führen.

- 3) **Üben Sie keinen übermäßigen Druck und nur in Längsrichtung zum Bohrer aus.** Bohrer können sich verbiegen und dadurch brechen oder zu einem Verlust der Kontrolle und zu Verletzungen führen.

● Vibrations- und Geräuschminderung

Begrenzen Sie die Benutzungszeit, verwenden Sie vibrations- und geräuscharme Betriebsarten und tragen Sie persönliche Schutzausrüstung, um Vibrations- und Geräuschauswirkungen zu reduzieren.

Die folgenden Maßnahmen helfen, vibrations- und geräuschbedingte Risiken zu mindern:

- Verwenden Sie das Produkt nur gemäß seinem bestimmungsgemäßen Gebrauch und wie in diesen Anweisungen beschrieben.
- Stellen Sie sicher, dass das Produkt einwandfrei und gut gewartet ist.
- Verwenden Sie die richtigen Einsatzwerkzeuge für dieses Produkt und stellen Sie sicher, dass diese einwandfrei sind.
- Halten Sie das Produkt sicher an den Handgriffen/Griffflächen fest.
- Warten Sie das Produkt entsprechend den Anweisungen und sorgen Sie für ausreichende Schmierung (wenn anwendbar).
- Planen Sie Ihren Arbeitsablauf so, dass die Verwendung von Produkten mit hohem Vibrationswert auf einen längeren Zeitraum verteilt ist.

● Verhalten im Notfall

Machen Sie sich anhand dieser Bedienungsanleitung mit der Benutzung dieses Produkts vertraut. Prägen Sie sich die Sicherheitshinweise ein und halten Sie sich unbedingt daran. Dies hilft, Risiken und Gefahren zu vermeiden.

- Seien Sie bei der Nutzung dieses Produkts immer aufmerksam, damit Sie Gefahren frühzeitig erkennen und handeln können. Rasches Einschreiten kann schwere Verletzungen und Sachschäden vermeiden.
- Schalten Sie das Produkt bei Fehlfunktionen umgehend aus und entnehmen Sie den Akku-Pack. Lassen Sie dieses von einer qualifizierten Fachkraft überprüfen und gegebenenfalls instand setzen, bevor Sie es wieder in Betrieb nehmen.

● Restrisiken

Auch wenn Sie dieses Produkt vorschriftsmäßig bedienen, bleibt ein potenzielles Risiko für Personen- und Sachschäden bestehen. Folgende Gefahren können im Zusammenhang mit der Bauweise und Ausführung dieses Produkts unter anderem auftreten:

- Gesundheitsschäden, die aus Vibrationsemissionen resultieren, falls das Produkt über einen längeren Zeitraum benutzt, nicht ordnungsgemäß geführt und gewartet wird.
- Personen- und Sachschäden hervorgerufen durch defekte Schneidwerkzeuge oder plötzlichen Einschlag eines verdeckten Objekts während des Gebrauchs.
- Verletzungsgefahr und Sachschäden verursacht durch fliegende Objekte.

HINWEIS

- ▶ Dieses Produkt erzeugt während des Betriebs ein elektromagnetisches Feld! Dieses Feld kann unter bestimmten Umständen aktive oder passive medizinische Implantate beeinträchtigen! Um die Gefahr von ernsthaften oder tödlichen Verletzungen zu verringern, empfehlen wir Personen mit medizinischen Implantaten ihren Arzt und den Hersteller vom medizinischen Implantat zu konsultieren, bevor das Produkt bedient wird!

● Sicherheitshinweise für Ladegeräte

- Dieses Gerät kann von Kindern ab 8 Jahren und darüber sowie von Personen mit verringerten physischen, sensorischen oder mentalen Fähigkeiten oder Mangel an Erfahrung und Wissen benutzt werden, wenn sie beaufsichtigt oder bezüglich des sicheren Gebrauchs des Geräts unterwiesen wurden und die daraus resultierenden Gefahren verstehen.

Kinder dürfen nicht mit dem Gerät spielen.

Reinigung und Benutzer-Wartung dürfen nicht von Kindern ohne Beaufsichtigung durchgeführt werden.

- Laden Sie keine nicht wieder aufladbaren Batterien auf. Verstoß gegen diesen Hinweis führt zu Gefährdungen.
- Wenn die Anschlussleitung beschädigt wird, muss sie durch den Hersteller oder seinen Kundendienst oder eine ähnlich qualifizierte Person ersetzt werden, um Gefährdungen zu vermeiden.

- Schützen Sie elektrische Teile gegen Feuchtigkeit. Tauchen Sie diese nie in Wasser oder andere Flüssigkeiten, um einen elektrischen Schlag zu vermeiden. Halten Sie das Gerät nie unter fließendes Wasser. Beachten Sie die Anweisungen für Reinigung, Wartung und Reparatur.

- Das Gerät ist nur den Gebrauch in Innenräumen geeignet.

⚠ ACHTUNG! Dieses Ladegerät ist ausschließlich zum Aufladen von Akku-Packs der folgenden Typen geeignet:

Parkside 20 V Akku-Pack		
PAP 20 B1	2 Ah	5 Zellen
PAP 20 B3	4 Ah	10 Zellen
PAPS 204 A1	4 Ah	5 Zellen
PAPS 208 A1	8 Ah	10 Zellen

- Kunden aus HU (Ungarn), CZ (Tschechien) & SK (Slowakei) können kompatible Ersatzakkus und Ladegeräte über den LIDL-Onlineshop www.lidl.de beziehen. Kunden aus SI (Slowenien) über www.optimex-shop.com.

● Vor dem ersten Gebrauch

● Zubehör

Für den sicheren und ordnungsgemäßen Gebrauch dieses Produkts werden unter anderem die folgenden Zubehörteile, wie z. B. Werkzeuge und Einsatzwerkzeuge, benötigt:

- Geeignete Bohrer-Bits
- Geeignete Schrauber-Bits
- Kreuzschlitz-Schraubendreher
- Kühlschmiermittel (Schneidöl) geeignet für Bohren in Metall
- Geeignete persönliche Schutzausrüstung

Werkzeuge und Einsatzwerkzeuge erhalten Sie im Fachhandel. Beachten Sie beim Erwerb immer die technischen Anforderungen dieses Produkts (siehe „Technische Daten“).

Fragen Sie bei Unsicherheit eine qualifizierte Fachkraft und lassen Sie sich von Ihrem Fachhändler beraten.

HINWEIS

- ▶ In dieser Bedienungsanleitung finden Sie Informationen und Hinweise zu verschiedenen Einsatzwerkzeugen und deren Einsatzbereichen. Die dargestellten Einsatzwerkzeuge sind nicht im Lieferumfang enthalten (siehe „Lieferumfang“), sondern zeigen die Einsatzmöglichkeiten dieses Produkts auf.

⚠️ WARNUNG!

- ▶ Verwenden Sie kein Zubehör, welches nicht von Parkside empfohlen wurde. Dies kann zu elektrischem Schlag oder Feuer führen.

Passende Akku-Packs und Ladegeräte

Akku-Pack:	X 20 V Team
Ladegerät:	X 20 V Team

● Akku-Pack entnehmen/ einsetzen

⚠️ VORSICHT! Verletzungsrisiko!

- ▶ Blockieren Sie stets den Ein-/ Ausschalter **6**, um versehentliches Anlaufen zu verhindern. Drücken Sie den Drehrichtungsumschalter **5** in die mittlere Position (Sperrung), bevor Sie den Akku-Pack **10** einsetzen/entnehmen.

- Akku-Pack entnehmen:** Drücken Sie die Entriegelungstaste für den Akku-Pack **12**. Entnehmen Sie den Akku-Pack **10** (Abb. D).
- Akku-Pack einsetzen:** Richten Sie den Akku-Pack **10** zum Griff aus und schieben Sie diesen ein. Stellen Sie sicher, dass dieser spürbar einrastet. Der Akku-Pack kann nur in einer Richtung in das Produkt eingesetzt werden.

● Akku-Pack-Ladezustand prüfen

(Abb. B)

- Akku-Pack-Ladezustand prüfen: Drücken Sie die Taste **13**. Die Ladezustand-LEDs **14** leuchten auf:

LED 14	Ladezustand
Rot/orange/grün	Maximal
Rot/orange	Mittel
Rot	Niedrig

● Akku-Pack laden

(Abb. C)

HINWEIS

- ▶ Sie können den Akku-Pack **10** jederzeit aufladen, ohne die Lebensdauer zu verkürzen.
- ▶ Eine Unterbrechung des Ladevorgangs schädigt den Akku-Pack **10** nicht.

- Laden Sie den Akku-Pack **10** vor dem Gebrauch, falls dieser auf mittlerem oder niedrigem Ladezustand sein sollte.
- Die Ladekontroll-LEDs (grün **17** und rot **18**) informieren über den Status des Ladegeräts **15** und des Akku-Packs **10**:

LED	Status
Rote LED leuchtet	Akku-Pack lädt
Grüne LED leuchtet	Akku-Pack voll geladen
Grüne und rote LED blinken	Akku-Pack defekt
Rote LED blinkt	Akku-Pack zu kalt oder zu warm
Grüne LED leuchtet (ohne Akku-Pack)	Ladegerät bereit

1. Setzen Sie den Akku-Pack **10** in das Ladegerät **15** ein.
2. Verbinden Sie die Anschlussleitung mit Netzstecker **16** des Ladegeräts **15** mit der Steckdose.
3. Wenn der Akku-Pack **10** voll geladen ist: Entnehmen Sie den Akku-Pack aus dem Ladegerät **15**. Ziehen Sie danach die Anschlussleitung mit Netzstecker **16** des Ladegeräts aus der Steckdose.

● Einsatzwerkzeug einsetzen/ entnehmen

⚠ VORSICHT! Verletzungsrisiko!



Einsatzwerkzeuge können scharf sein und während des Gebrauchs heiß werden. Tragen Sie stets Schutzhandschuhe, wenn Sie mit Einsatzwerkzeugen hantieren.

⚠ WARNUNG!



Schalten Sie das Produkt aus, entnehmen Sie den Akku-Pack **10** und lassen Sie das Produkt abkühlen, bevor Sie Anpassungen durchführen!

⚠ VORSICHT! Verletzungsrisiko!

- ▶ Halten Sie Ihre Hände vom Einsatzwerkzeug fern, wenn das Produkt in Betrieb ist.
- ▶ Nach dem Ausschalten des Produkts bewegt sich das Einsatzwerkzeug noch einige Zeit weiter. Berühren Sie das sich bewegende Einsatzwerkzeug nicht und bremsen Sie es nicht ab.

Das Produkt ist mit einer automatischen Spindelarretierung ausgestattet, um das Spannfutter **1** mit dem Spannfutterring **2** zu öffnen oder zu schließen.

1. Spannfutter **1** öffnen: Drehen Sie den Spannfutterring **2** entgegen dem Uhrzeigersinn (Abb. E).
2. Führen Sie ein geeignetes Einsatzwerkzeug so weit wie benötigt in das Spannfutter **1**.
3. Spannfutter **1** schließen: Halten Sie das Einsatzwerkzeug in Position. Drehen Sie den Spannfutterring **2** im Uhrzeigersinn.

HINWEIS

- ▶ Dieses Produkt ist mit einem Röh-Bohrfutter mit Antiblockierfunktion ausgestattet.
- ▶ Wenn Sie versuchen, das vollständig geöffnete Spannfutter **1** weiter zu öffnen, wird die Antiblockierfunktion zum Schutz des Spannfutters aktiviert.
- ▶ Bei aktivierter Antiblockierfunktion kann das Spannfutter **1** nicht durch Drehen des Spannfutterrings **2** im Uhrzeigersinn geschlossen werden. Beim Versuch, das Spannfutter zu schließen, ertönt ein Ratschengeraus.

HINWEIS

- ▶ Deaktivieren der Antilockierfunktion des Spannfutters **1**: Drehen Sie den Spannfutterring **2** bis zu einem gewissen Grad im Uhrzeigersinn. Drehen Sie den Spannfutterring **2** dann plötzlich und schnell entgegen dem Uhrzeigersinn. Wiederholen Sie diesen Vorgang, falls die Antilockierfunktion weiterhin aktiv sein sollte. Nach der Deaktivierung der Antilockierfunktion sollten Sie das Spannfutter **1** ohne Ratschengeräusche schließen können.

● Probelauf

HINWEIS

- ▶ Führen Sie vor dem ersten Arbeiten und nach jedem Einsatzwerkzeugwechsel einen Probelauf ohne Belastung durch. Schalten Sie das Produkt sofort aus, wenn das Einsatzwerkzeug unruhig läuft, beträchtliche Schwingungen auftreten oder abnorme Geräusche zu hören sind.
- Überprüfen Sie vor dem Betrieb, ob das Einsatzwerkzeug korrekt angebracht ist, das heißt zentriert im Spannfutter **1** sitzt.
 - Schraub-Bits sind mit ihren Maßen und der Form gekennzeichnet. Falls Sie sich unsicher sind, probieren Sie immer zuerst aus, ob das Bit ohne Spiel im Schraubenkopf sitzt.

● Bedienung

● Gang wählen

⚠ ACHTUNG! Risiko eines Produktschadens!



Betätigen Sie den Gangwahlschalter **4** erst, wenn das Produkt stillsteht.

- Wechseln Sie den Gang, indem Sie den Gangwahlschalter **4** nach vorne oder nach hinten schieben (Abb. F).

Gang 1:

Geeignet für:	Schraubarbeiten
Drehgeschwindigkeit:	Niedrig
Drehmoment:	Hoch

Gang 2:

Geeignet für:	Bohrarbeiten
Drehgeschwindigkeit:	Hoch
Drehmoment:	Niedrig

● Drehrichtung einstellen

⚠ ACHTUNG! Risiko eines Produktschadens!



Betätigen Sie den Drehrichtungs-umschalter **5** erst, wenn das Produkt stillsteht.

- Wechseln Sie die Drehrichtung, indem Sie den Drehrichtungsumschalter **5** nach rechts oder nach links durchdrücken (Abb. G).
- Befindet sich der Drehrichtungsumschalter **5** in der Mittelstellung, ist der Ein-/Ausschalter **6** blockiert.

● Drehmomentregelung

Dieses Produkt ist mit einer Drehmomentregelung ausgestattet, welche die Spindel vom Antrieb löst, wenn ein vorgegebenes Drehmoment überstiegen wird.

- Das Drehmoment kann durch Drehen der Drehmomenthülse **3** eingestellt werden (Abb. H).
- Kleine Schrauben bzw. weiche Werkstoffe: Wählen Sie eine niedrige Stufe (kleine Zahl).
- Große Schrauben, harte Werkstoffe, bzw. beim Herausdrehen von Schrauben: Wählen Sie eine hohe Stufe (hohe Zahl).
- Für Bohrarbeiten: Drehen Sie die Drehmomenthülse **3** auf die Position **▲▲▲**.

● Ein- und Ausschalten

HINWEIS

- ▶ Der Ein-/Ausschalter **6** kann nicht festgestellt werden.

- **Einschalten:** Drücken Sie den Ein-/Ausschalter **6** und halten Sie ihn gedrückt. Regulieren Sie die Geschwindigkeit nach Bedarf (siehe „Geschwindigkeitsregelung“) (Abb. I).
- **Ausschalten:** Lassen Sie den Ein-/Ausschalter **6** los.

● Geschwindigkeitsregelung

- Durch unterschiedlich starken Druck auf den Ein-/Ausschalter **6** können Sie die Geschwindigkeit kontrollieren:

Anpressdruck	Geschwindigkeit
Leichter Druck:	Niedriger
Stärkerer Druck:	Höher

● LED-Arbeitsleuchte

Dieses Produkt ist mit einer LED-Arbeitsleuchte **11** ausgestattet, um den direkten Arbeitsbereich auszuleuchten und die Sichtbarkeit in schlecht beleuchteten Umgebungen zu verbessern.

- Die LED-Arbeitsleuchte **11** leuchtet automatisch, sobald das Produkt eingeschaltet wird.

HINWEIS

- ▶ Die LED-Arbeitsleuchte **11** leuchtet noch ca. 10 Sekunden nach dem Ausschalten des Produkts weiter.

● Arbeitshinweise

Drehmoment

- Kleinere Schrauben/Bits können beschädigt werden, wenn Sie ein zu hohes Drehmoment bzw. eine zu hohe Drehzahl einstellen.

Harter Schraubfall (in Metall)

- Besonders hohe Drehmomente entstehen z. B. bei Metallverschraubungen unter Verwendung von Steckschlüsseleinsätzen. Wählen Sie eine niedrige Drehzahl.

Weicher Schraubfall (z. B. in Weichholz)

- Schrauben Sie auch hier mit geringer Drehzahl, um z. B. die Holzoberfläche beim Kontakt mit dem Schraubenkopf nicht zu beschädigen. Verwenden Sie einen Senker.

Beim Bohren in Holz, Metall und anderen Materialien

- Benutzen Sie bei kleinem Bohrer-Durchmesser eine hohe Drehzahl und bei großem Bohrer-Durchmesser eine niedrige Drehzahl.
- Wählen Sie bei harten Materialien eine niedrige Drehzahl, bei weichem Material eine hohe Drehzahl.
- Sichern oder befestigen Sie (wenn möglich) das Werkstück in einer Spannvorrichtung.
- Markieren Sie die Stelle, an der gebohrt werden soll, mit einem Körner oder einem Nagel. Wählen Sie zum Anbohren eine niedrige Drehzahl.
- Ziehen Sie den drehenden Bohrer mehrmals aus dem Bohrloch, um Späne und Bohrmehl zu entfernen.

Bohren in Metall

- Verwenden Sie Metallbohrer (HSS). Für beste Ergebnisse kühlen Sie den Bohrer mit Kühlschmiermittel (Schneidöl). Metallbohrer können auch zum Bohren in Kunststoff verwendet werden. Bohren Sie zunächst mit einem \varnothing 3 mm Bohrer vor und nähern Sie sich dem gewünschten Bohrdurchmesser.

Bohren in Holz

- Verwenden Sie einen Holzbohrer mit Zentrierspitze.
Tiefe Bohrungen: Verwenden Sie einen „Schlangenbohrer“.
Große Bohr-Durchmesser: Verwenden Sie einen Forstner-Bohrer.

Kleine Schrauben in weichem Holz können auch ohne Vorbohren direkt eingedreht werden.

Gürtelhalterung

(Abb. J)

VORSICHT! Verletzungsrisiko!

- ▶ Bevor Sie das Produkt in den Gürtel einhängen: Drücken Sie den Drehrichtungsumschalter  in die Mittelstellung (Verriegelung). So verhindern Sie ein versehentliches Einschalten des Produkts.

HINWEIS

- ▶ Mit der Gürtelhalterung  kann das Werkzeug an einem Gürtel oder einer Tasche befestigt werden.
- ▶ Die Gürtelhalterung ist bei der Lieferung nicht montiert.
- ▶ Die Gürtelhalterung kann auf beiden Seiten eines Gürtels angebracht werden.
- ▶ Für die Montage der Gürtelhalterung wird ein Kreuzschlitz-Schraubendreher benötigt.

1. Lösen Sie mit einem Kreuzschlitz-Schraubendreher die Schraube der Gürtelhalterung .
2. Setzen Sie die Gürtelhalterung auf einer Seite des Produkts ein.
3. Ziehen Sie die Schraube mit einem Kreuzschlitz-Schraubendreher fest.

● **Reinigung und Pflege**

WARNUNG!



Schalten Sie das Produkt aus, entnehmen Sie den Akku-Pack  und lassen Sie das Produkt abkühlen, bevor Sie Inspektions-, Wartungs- oder Reinigungsarbeiten durchführen!

● **Reinigung**

- Achten Sie darauf, dass keine Flüssigkeiten in das Innere des Produkts gelangen.
- Halten Sie das Produkt stets sauber, trocken und frei von Öl oder Schmierfetten. Entfernen Sie Staub nach jedem Gebrauch und vor der Lagerung.
- Regelmäßige ordentliche Reinigung hilft einen sicheren Gebrauch sicherzustellen und verlängert die Lebensdauer des Produkts.
- Reinigen Sie das Produkt mit einem trockenen Tuch. Verwenden Sie für schwer zugängliche Stellen eine weiche Bürste.
- Entfernen Sie insbesondere Schmutz und Staub von den Lüftungsöffnungen mit einem Tuch und einer weichen Bürste.
- Lüftungsöffnungen müssen immer frei sein.

HINWEIS

- ▶ Verwenden Sie keine chemischen, alkalischen, schmirgelnde oder andere aggressive Reinigungs- oder Desinfektionsmittel, um das Produkt zu reinigen, da diese die Oberflächen beschädigen können.

● **Wartung**

- Überprüfen Sie das Produkt und Zubehörteile (z. B. Einsatzwerkzeuge) vor und nach jeder Benutzung auf Verschleiß und Beschädigungen. Tauschen Sie diese gegebenenfalls wie in dieser Bedienungsanleitung beschrieben gegen neue aus. Beachten Sie dabei die technischen Anforderungen (siehe „Technische Daten“).

● **Reparatur**

- Im Inneren dieses Produkts befinden sich keine Teile, die vom Benutzer repariert werden können. Wenden Sie sich an eine qualifizierte Fachkraft, um das Produkt überprüfen und instand setzen zu lassen.

● Lagerung

- Drücken Sie den Drehrichtungsumschalter **5** in die mittlere Position, um den Ein-/Ausschalter **6** zu blockieren.
- Reinigen Sie das Produkt wie oben beschrieben.
- Lagern Sie das Produkt und dessen Zubehör an einem dunklen, trockenen, frostfreien und gut belüfteten Ort.
- Lagern Sie das Produkt stets an einem für Kinder unzugänglichen Ort. Die optimale Langzeit-Lagertemperatur (länger als 3 Monate) liegt zwischen +20 bis +26 °C.
- Stecken Sie den Schraub-Bit in den Bithalter **8**.
- Lagern Sie das Produkt im Tragekoffer **19**.

Hinweise zum Akku-Pack

- Lagern Sie den Akku-Pack **10** nur im teilgeladenen Zustand. Der Ladezustand sollte während einer längeren Lagerzeit 40 bis 60 % betragen (rote und orange Ladezustand-LEDs **14** leuchten).
- Prüfen Sie während einer längeren Lagerungsphase etwa alle 3 Monate den Ladezustand des Akku-Packs **10**. Laden Sie bei Bedarf nach.

● Transport

- Drücken Sie den Drehrichtungsumschalter **5** in die mittlere Position, um den Ein-/Ausschalter **6** zu blockieren.
- Transportieren Sie das Produkt im Tragekoffer **19**.
- Schützen Sie das Produkt gegen Schläge und starke Vibrationen, die insbesondere beim Transport in Fahrzeugen auftreten.
- Sichern Sie das Produkt gegen Verrutschen und Kippen.

● Entsorgung

Die Verpackung besteht aus umweltfreundlichen Materialien, die Sie über die örtlichen Recyclingstellen entsorgen können.



Beachten Sie die Kennzeichnung der Verpackungsmaterialien bei der Abfalltrennung, diese sind gekennzeichnet mit Abkürzungen (a) und Nummern (b) mit folgender Bedeutung: 1-7: Kunststoffe/20-22: Papier und Pappe/80-98: Verbundstoffe.

Produkt:



Möglichkeiten zur Entsorgung des ausgedienten Produkts erfahren Sie bei Ihrer Gemeinde- oder Stadtverwaltung.



Werfen Sie Ihr Produkt, wenn es ausgedient hat, im Interesse des Umweltschutzes nicht in den Hausmüll, sondern führen Sie es einer fachgerechten Entsorgung zu. Über Sammelstellen und deren Öffnungszeiten können Sie sich bei Ihrer zuständigen Verwaltung informieren.

Defekte oder verbrauchte Batterien/Akkus müssen gemäß Richtlinie 2006/66/EG und deren Änderungen recycelt werden. Geben Sie Batterien/Akkus und/oder das Produkt über die angebotenen Sammeleinrichtungen zurück.



Umweltschäden durch falsche Entsorgung der Batterien/Akkus!

Entnehmen Sie die Batterien/den Akku-Pack aus dem Produkt vor der Entsorgung.

Batterien/Akkus dürfen nicht über den Hausmüll entsorgt werden. Sie können giftige Schwermetalle enthalten und unterliegen der Sondermüllbehandlung. Die chemischen Symbole der Schwermetalle sind wie folgt: Cd = Cadmium, Hg = Quecksilber, Pb = Blei. Geben Sie deshalb verbrauchte Batterien/Akkus bei einer kommunalen Sammelstelle ab.

● Garantie

Das Produkt wurde nach strengen Qualitätsrichtlinien hergestellt und vor der Auslieferung sorgfältig geprüft. Im Falle von Material- oder Herstellungsfehlern haben Sie gegenüber dem Verkäufer des Produkts gesetzliche Rechte. Ihre gesetzlichen Rechte werden in keiner Weise durch unsere unten aufgeführte Garantie eingeschränkt.

Die Garantie für dieses Produkt beträgt 5 Jahre ab Kaufdatum. Die Garantiezeit beginnt mit dem Kaufdatum. Bewahren Sie den Originalkaufbeleg an einem sicheren Ort auf, da dieses Dokument als Nachweis des Kaufs erforderlich ist.

Alle Schäden oder Mängel, die bereits zum Zeitpunkt des Kaufs vorhanden sind, müssen unverzüglich nach dem Auspacken des Produkts gemeldet werden.

Sollte das Produkt innerhalb von 5 Jahren ab Kaufdatum einen Material- oder Herstellungsfehler aufweisen, werden wir es – nach unserer Wahl – kostenlos für Sie reparieren oder ersetzen. Die Garantiezeit verlängert sich durch einen stattgegebenen Gewährleistungsanspruch nicht. Dies gilt auch für ersetzte und reparierte Teile.

Diese Garantie erlischt, wenn das Produkt beschädigt oder unsachgemäß verwendet oder gewartet wurde.

Die Garantie deckt Material- und Herstellungsfehler ab. Diese Garantie erstreckt sich weder auf Produktteile, die normalem Verschleiß unterliegen, und somit als Verschleißteile gelten (z. B. Batterien, Akkus, Schläuche, Farbpatronen), noch auf Schäden an zerbrechlichen Teilen, z. B. Schalter oder Teile aus Glas.

● Abwicklung im Garantiefall

Um eine schnelle Bearbeitung Ihres Anliegens zu gewährleisten, folgen Sie bitte den folgenden Hinweisen:

Bitte halten Sie für alle Anfragen den Kassenbon und die Artikelnummer (IAN 445971_2307) als Nachweis für den Kauf bereit.

Die Artikelnummer entnehmen Sie bitte dem Typenschild, einer Gravur, auf dem Titelblatt Ihrer Bedienungsanleitung (unten links) oder als Aufkleber auf der Rück- oder Unterseite des Produkts.

Sollten Funktionsfehler oder sonstige Mängel auftreten, kontaktieren Sie zunächst die nachfolgend benannte Serviceabteilung telefonisch oder per E-Mail.

Ein als defekt erfasstes Produkt können Sie dann unter Beifügung des Kaufbelegs (Kassenbon) und der Angabe, worin der Mangel besteht und wann er aufgetreten ist, für Sie portofrei an die Ihnen mitgeteilte Service-Anschrift übersenden.

● Service

DE Service Deutschland
Tel.: 0800 5435 111
E-Mail: owim@lidl.de

AT Service Österreich
Tel.: 0800 292726
E-Mail: owim@lidl.at

CH Service Schweiz
Tel.: 0800 562153
E-Mail: owim@lidl.ch

● EU-Konformitätserklärung

EU-KONFORMITÄTSERKLÄRUNG (Nr. 445971_2307)

IAN: 445971_2307
 Produkt-Identifikation: "PARKSIDE" Akku-Bohrschrauber
 Modellnummer: HG11273

Der oben beschriebene Gegenstand der Erklärung erfüllt die einschlägigen Harmonisierungsvorschriften der Union:

Richtlinie 2006/42/EG
Richtlinie 2014/30/EU
Richtlinie 2011/65/EU mit allen dazugehörigen Änderungen

Angabe der einschlägigen harmonisierten Normen oder der anderen technischen Spezifikationen, für die die Konformität erklärt wird:

Nr. / Teile
Richtlinie 2006/42/EG
EN 62841-1:2015/A11:2022
EN 62841-2-1:2018/A11:2019
Richtlinie 2014/30/EU
EN IEC 55014-1:2021
EN IEC 55014-2:2021



Der Gegenstand der oben beschriebenen Erklärung steht im Einklang mit der Richtlinie 2011/65/EU des Europäischen Parlaments und des Rates vom 8. Juni 2011 zur Beschränkung der Verwendung bestimmter gefährlicher Stoffe in Elektro- und Elektronikgeräten:

Nr. / Teile
Richtlinie 2011/65/EU
EN IEC 63000:2018

Person, die die technische Dokumentation aufbewahrt: OWIM GmbH & Co.KG

Unterzeichnet für und im Namen von:
OWIM GmbH & Co. KG, Stiftsbergstraße 1, 74167 Neckarsulm, Deutschland
 Diese Konformitätserklärung wird unter der alleinigen Verantwortung des Herstellers ausgestellt.

Original-Konformitätserklärung

Neckarsulm	20.11.2023		
Ort	Datum	ppa. Stefan Haensel Prokurist	ppa. Jens Buchheim Prokurist

DE



OWIM GmbH & Co. KG

Siftsbergstraße 1
74167 Neckarsulm
GERMANY

Model No.: HG11273

Version: 01/2024

IAN 445971_2307

