



Elektro-Heckenschere / Electric Hedge Trimmer / Taille-haies électrique PEHS 450 A1

(DE) (AT) (CH)

Elektro-Heckenschere

Originalbetriebsanleitung

(FR) (BE)

Taille-haies électrique

Traduction des instructions d'origine

(ES)

Cortasetos eléctrico

Traducción del manual de instrucciones original

(CZ)

Elektrické nůžky na živé ploty

Překlad originálního provozního návodu

(HU)

Elektromos sövénynyíró

Az originál használati utasítás fordítása

(DK)

Elektrisk hækkeklipper

Oversættelse af den originale driftsvejledning

(GB) (MT)

Electric Hedge Trimmer

Translation of the original instructions

(NL) (BE)

Elektrische heggenschaar

Vertaling van de originele gebruiksaanwijzing

(IT) (MT)

Tagliasiepi elettrico

Traduzione delle istruzioni d'uso originali

(SK)

Elektrické nožnice na živý plot

Překlad originálneho návodu na obsluhu

(PL)

Elektryczne nożyce do żywopłotu

Tłumaczenie oryginalnej instrukcji obsługi

IAN 466518_2404

(DE) (FR) (BE)
(NL) (CZ) (PL) (SK)

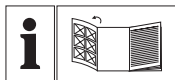

(DE) (AT) (CH)

Klappen Sie vor dem Lesen die Seite mit den Abbildungen aus und machen Sie sich anschließend mit allen Funktionen des Gerätes vertraut.

(GB) (MT)

Before reading, unfold the page containing the illustrations and familiarise yourself with all functions of the device.

(FR) (BE)

Avant de lire le mode d'emploi, ouvrez la page contenant les illustrations et familiarisez-vous ensuite avec toutes les fonctions de l'appareil.

(NL) (BE)

Vouw vóór het lezen de pagina met de afbeeldingen open en maak u vertrouwd met alle functies van het apparaat.

(ES)

Antes de empezar a leer abra la página que contiene las imágenes y, en seguida, familiarícese con todas las funciones del dispositivo.

(IT) (MT)

Prima di leggere aprire la pagina con le immagini e prendere confidenza con le diverse funzioni dell'apparecchio.

(CZ)

Před čtením si otevřete stranu s obrázky a potom se seznamte se všemi funkcemi přístroje.

(SK)

Pred čítaním si odklopte stranu s obrázkami a potom sa oboznámte so všetkými funkciami prístroja.

(HU)

Olvasás előtt kattintson az ábrát tartalmazó oldalra és végezze el ismerte meg a készülék mindegyik funkcióját.

(PL)

Przed przeczytaniem proszę rozłożyć stronę z ilustracjami, a następnie proszę zapoznać się z wszystkimi funkcjami urządzenia.

(DK)

Før du læser, vend siden med billeder frem og bliv bekendt med alle apparatets funktioner.

DE/AT/CH	Originalbetriebsanleitung	Seite	4
GB/MT	Translation of the original instructions	Page	21
FR/BE	Traduction des instructions d'origine	Page	36
NL/BE	Vertaling van de originele gebruiksaanwijzing	Pagina	56
ES	Traducción del manual de instrucciones original	Página	73
IT/MT	Traduzione delle istruzioni d'uso originali	Pagina	90
CZ	Překlad originálního provozního návodu	Strana	107
SK	Preklad originálneho návodu na obsluhu	Strana	122
HU	Az originál használati utasítás fordítása	Oldal	138
PL	Tłumaczenie oryginalnej instrukcji obsługi	Strona	154
DK	Oversættelse af den originale driftsvejledning	Side	172

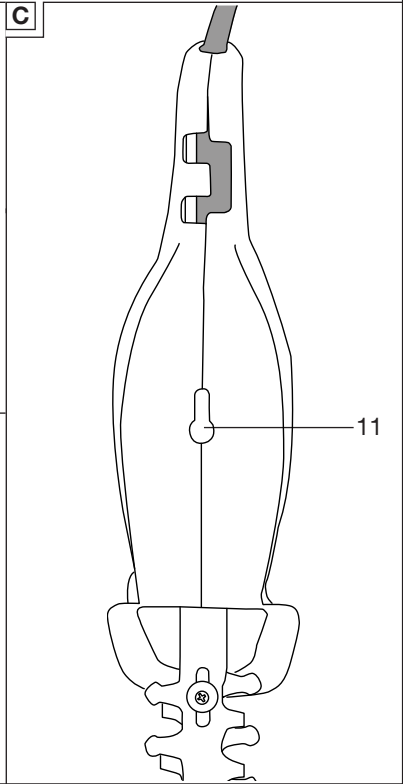
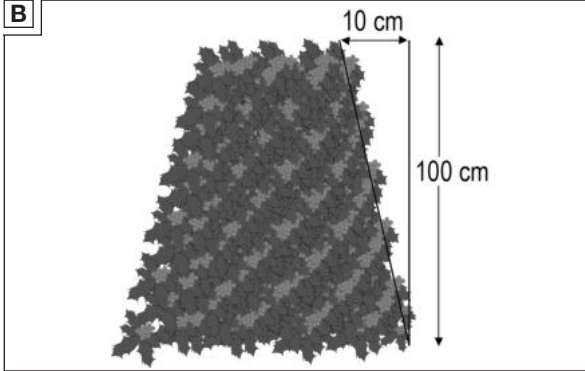
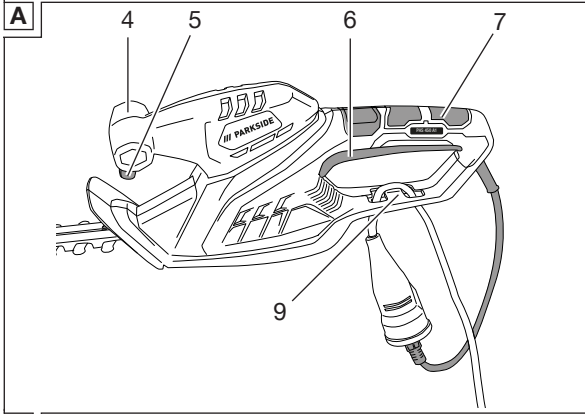
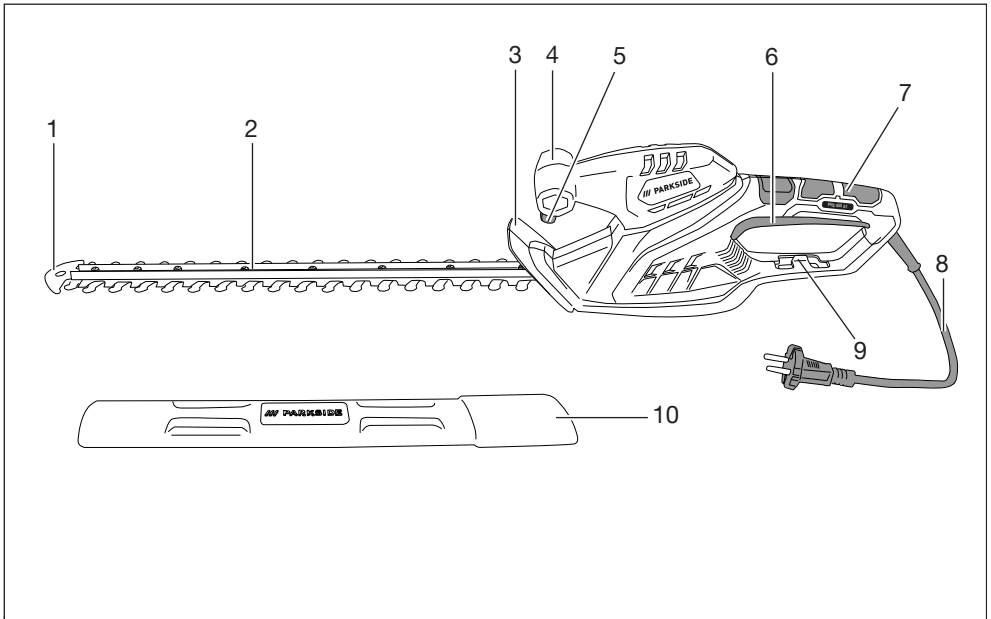

Inhaltsverzeichnis

Einleitung	4
Bestimmungsgemäße Verwendung.....	4
Lieferumfang/Zubehör.....	5
Übersicht.....	5
Funktionsbeschreibung.....	5
Technische Daten.....	5
Sicherheitshinweise	6
Bedeutung der Sicherheitshinweise.....	6
Bildzeichen und Symbole.....	6
Allgemeine Sicherheitshinweise für Elektrowerkzeuge.....	7
Sicherheitshinweise für Heckenscheren.....	9
Restrisiken.....	11
Vorbereitung	12
Wandhalterung.....	12
Bedienteile.....	12
Betrieb	12
Arbeiten mit dem Gerät.....	12
Schnitttechniken.....	13
Vor dem Betrieb.....	14
Ein- und Ausschalten.....	14
Transport	15
Reinigung, Wartung und Lagerung	15
Reinigung.....	15
Wartung.....	15
Lagerung.....	16
Fehlersuche	16
Entsorgung/Umweltschutz	17
Zusätzliche Entsorgungshinweise für Deutschland.....	17
Service	17
Garantie.....	17
Reparatur-Service.....	19
Service-Center.....	19
Importeur.....	19
Ersatzteile und Zubehör	20

Original-EU- Konformitätserklärung	20
Explosionszeichnung	189

Einleitung

Herzlichen Glückwunsch zum Kauf Ihrer neuen Elektro-Heckenschere (nachfolgend Gerät oder Elektrowerkzeug genannt).

Sie haben sich damit für ein hochwertiges Gerät entschieden. Dieses Gerät wurde während der Produktion auf Qualität geprüft und einer Endkontrolle unterzogen. Die Funktionsfähigkeit Ihres Gerätes ist somit sichergestellt. Es ist nicht auszuschließen, dass sich in Einzelfällen am oder im Gerät Restmengen von Schmierstoffen befinden. Dies ist kein Mangel oder Defekt und kein Grund zur Besorgnis.



Die Betriebsanleitung ist Bestandteil dieses Geräts. Sie enthält wichtige Hinweise für Sicherheit, Gebrauch und Entsorgung. Lesen Sie die Betriebsanleitung sorgfältig. Machen Sie sich mit den Bedienteilen und dem richtigen Gebrauch des Gerätes vertraut. Benutzen Sie das Gerät nur wie beschrieben und für die angegebenen Einsatzbereiche. Bewahren Sie die Betriebsanleitung gut auf und händigen Sie alle Unterlagen bei Weitergabe des Geräts an Dritte mit aus.

Bestimmungsgemäße Verwendung

Das Gerät ist ausschließlich für folgende Verwendung bestimmt:

- Schneiden und Trimmen von Hecken, Büschen und Ziersträuchern.

Das Gerät ist zum Gebrauch durch Erwachsene bestimmt. Jugendliche

über 16 Jahre dürfen das Gerät nur unter Aufsicht benutzen.

Die Benutzung des Gerätes bei Regen oder feuchter Umgebung ist verboten.

Jede andere Verwendung, die in dieser Betriebsanleitung nicht ausdrücklich zugelassen wird, kann eine ernsthafte Gefahr für den Benutzer darstellen und zu Schäden am Gerät führen. Der Bediener oder Nutzer des Geräts ist für Unfälle oder Schäden an anderen Menschen oder deren Eigentum verantwortlich. Das Gerät ist für den Einsatz im Heimwerkerbereich bestimmt. Es wurde nicht für den gewerblichen Dauereinsatz konzipiert. Bei gewerblichem Einsatz erlischt die Garantie. Der Hersteller haftet nicht für Schäden, die durch bestimmungswidrige Verwendung oder falsche Bedienung verursacht wurden.

Lieferumfang/Zubehör

Packen Sie das Gerät aus und überprüfen Sie den Lieferumfang. Entsorgen Sie das Verpackungsmaterial ordnungsgemäß.

- Elektro-Heckenschere
- Messerschutz (10)
- Originalbetriebsanleitung

Übersicht

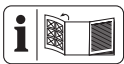

Die Abbildungen des Geräts finden Sie auf der vorderen Ausklappseite.

- 1 Anschlagschutz
- 2 Sicherheitsmesserbalken
- 3 Handschutz
- 4 Frontgriff
- 5 Sicherheitsschalter
- 6 Ein-/Ausschalter
- 7 Handgriff
- 8 Netzanschlussleitung

- 9 Zugerlastung
- 10 Messerschutz

Abb. C

- 11 Schlüssellochbohrung

Funktionsbeschreibung

Das Gerät besitzt als Antrieb einen Elektromotor. Als Schneideinrichtung besitzt das Gerät einen doppelseitigen Sicherheitsmesserbalken. Beim Schneidvorgang bewegen sich die Schneidzähne linear hin und her. Der Anschlagschutz an der Spitze des Sicherheitsmesserbalkens verhindert unangenehme Rückschläge beim Auftreffen auf Wände, Zäune usw. Zusätzlich schützt der Handschutz vor Ästen und Zweigen. Die Funktion der Bedienteile entnehmen Sie bitte den nachfolgenden Beschreibungen.

Technische Daten

Elektro-Heckenschere

.....	PEHS 450 A1
Bemessungsspannung <i>U</i> 230–240 V~, 50 Hz
Bemessungsleistung <i>P</i> 450 W
Schutzklasse	▣ II (Doppelisolierung)
Schutzart IPX0
Gewicht ≈ 2,3 kg
Länge Netzanschlussleitung 15 cm
Schnittbewegungen 3400 min ⁻¹
Schnittlänge ≈ 460 mm
Messerlänge (inkl. Anschlagschutz) ≈ 500 mm
Messerzahnabstand 16 mm
Astdurchmesser ≤ 12 mm
Schalldruckpegel <i>L_{pA}</i> 88,7 dB; <i>K_{pA}</i> = 3 dB
Schalleistungspegel <i>L_{WA}</i> 100 dB
– garantiert 98,2 dB; <i>K_{WA}</i> = 2,03 dB
– gemessen 98,2 dB; <i>K_{WA}</i> = 2,03 dB

Vibration a_h

- Handgriff2,01 m/s²; K=1,5 m/s²
- Frontgriff3,14 m/s²; K=1,5 m/s²

Lärm- und Vibrationswerte wurden entsprechend den in der Konformitätserklärung genannten Normen und Bestimmungen ermittelt.

Der angegebene Schwingungsgesamtwert und der angegebene Geräuschemissionswert sind nach einem genormten Prüfverfahren gemessen worden und können zum Vergleich eines Elektrowerkzeugs mit einem anderen verwendet werden. Der angegebene Schwingungsgesamtwert und der angegebene Geräuschemissionswert können auch zu einer vorläufigen Einschätzung der Belastung verwendet werden.

! WARNUNG! Die Schwingungs- und Geräuschemissionen können während der tatsächlichen Benutzung des Elektrowerkzeugs von dem Angabewert abweichen, abhängig von der Art und Weise, in der das Elektrowerkzeug verwendet wird. Es ist notwendig, Sicherheitsmaßnahmen zum Schutz des Bedieners festzulegen, die auf einer Abschätzung der Schwingungsbelastung während der tatsächlichen Benutzungsbedingungen beruhen (hierbei sind alle Anteile des Betriebszyklus zu berücksichtigen, beispielsweise Zeiten, in denen das Elektrowerkzeug abgeschaltet ist, und solche, in denen es zwar eingeschaltet ist, aber ohne Belastung läuft).

Sicherheitshinweise

Dieser Abschnitt behandelt die grundlegenden Sicherheitshinweise beim Gebrauch des Geräts.

Bedeutung der Sicherheitshinweise

! GEFAHR! Wenn Sie diesen Sicherheitshinweis nicht befolgen, tritt ein Unfall ein. Die Folge ist schwere Körperverletzung oder Tod.

! WARNUNG! Wenn Sie diesen Sicherheitshinweis nicht befolgen, tritt möglicherweise ein Unfall ein. Die Folge ist möglicherweise schwere Körperverletzung oder Tod.

! VORSICHT! Wenn Sie diesen Sicherheitshinweis nicht befolgen, tritt ein Unfall ein. Die Folge ist möglicherweise leichte oder mittelschwere Körperverletzung.

HINWEIS! Wenn Sie diesen Sicherheitshinweis nicht befolgen, tritt ein Unfall ein. Die Folge ist möglicherweise ein Sachschaden.

Bildzeichen und Symbole

Bildzeichen auf dem Gerät

-  Achtung!
-  Betriebsanleitung lesen
-  Schutzklasse II (Doppelisolierung)
-  Elektrogeräte gehören nicht in den Hausmüll.
-  Augenschutz benutzen
-  Gehörschutz benutzen
-  Schutzhandschuhe benutzen
-  Gefahr durch Schnittverletzungen! Halten Sie Hände fern.



Ziehen Sie sofort den Netzstecker, wenn das Netzkabel beschädigt, verwickelt oder durchtrennt wurde.



Die Benutzung des Gerätes bei Regen oder feuchter Umgebung ist verboten.



Garantierter Schalleistungspegel L_{WA} in dB.



Schnittlänge

Allgemeine Sicherheitshinweise für Elektrowerkzeuge

▲ WARNUNG! Lesen Sie alle Sicherheitshinweise, Anweisungen, Bilderungen und technischen Daten, mit denen dieses Elektrowerkzeug versehen ist. Versäumnisse bei der Einhaltung der nachfolgenden Anweisungen können elektrischen Schlag, Brand und/oder schwere Verletzungen verursachen. **Bewahren Sie alle Sicherheitshinweise und Anweisungen für die Zukunft auf.**

Der in den Sicherheitshinweisen verwendete Begriff „Elektrowerkzeug“ bezieht sich auf netzbetriebene Elektrowerkzeuge (mit Netzleitung) oder auf akkubetriebene Elektrowerkzeuge (ohne Netzleitung).

1. Arbeitsplatzsicherheit

- Halten Sie Ihren Arbeitsbereich sauber und gut beleuchtet.** Unordnung oder unbeleuchtete Arbeitsbereiche können zu Unfällen führen.
- Arbeiten Sie mit dem Elektrowerkzeug nicht in explosionsgefährdeter Umgebung, in der sich brennbare Flüssigkeiten, Gase oder Stäube befinden.** Elektrowerkzeuge erzeugen Funken, die

den Staub oder die Dämpfe entzünden können.

- Halten Sie Kinder und andere Personen während der Benutzung des Elektrowerkzeuges fern.** Bei Ablenkung können Sie die Kontrolle über das Elektrowerkzeug verlieren.
- ### 2. Elektrische Sicherheit
- Der Anschlussstecker des Elektrowerkzeugs muss in die Steckdose passen. Der Stecker darf in keiner Weise verändert werden. Verwenden Sie keine Adapterstecker gemeinsam mit geschützten Elektrowerkzeugen.** Unveränderte Stecker und passende Steckdosen verringern das Risiko eines elektrischen Schlages.
 - Vermeiden Sie Körperkontakt mit geerdeten Oberflächen wie von Rohren, Heizungen, Herden und Kühlschränken.** Es besteht ein erhöhtes Risiko durch elektrischen Schlag, wenn Ihr Körper geerdet ist.
 - Halten Sie das Elektrowerkzeug von Regen oder Nässe fern.** Das Eindringen von Wasser in ein Elektrowerkzeug erhöht das Risiko eines elektrischen Schlages.
 - Zweckentfremden Sie die Anschlussleitung nicht, um das Elektrowerkzeug zu tragen, aufzuhängen oder um den Stecker aus der Steckdose zu ziehen. Halten Sie die Anschlussleitung fern von Hitze, Öl, scharfen Kanten oder sich bewegenden Teilen.** Beschädigte oder verwickelte Anschlussleitungen erhöhen das Risiko eines elektrischen Schlages.
 - Wenn Sie mit einem Elektrowerkzeug im Freien arbeiten, verwenden Sie nur Verlängerungsleitungen, die auch für den**

- Außenbereich geeignet sind.** Die Anwendung einer für den Außenbereich geeigneten Verlängerungsleitung verringert das Risiko eines elektrischen Schlages.
- f) **Wenn der Betrieb des Elektrowerkzeuges in feuchter Umgebung nicht vermeidbar ist, verwenden Sie einen Fehlerstromschutzschalter.** Der Einsatz eines Fehlerstromschutzschalters vermindert das Risiko eines elektrischen Schlages.
3. **Sicherheit von Personen**
- a) **Seien Sie aufmerksam, achten Sie darauf, was Sie tun, und gehen Sie mit Vernunft an die Arbeit mit einem Elektrowerkzeug. Benutzen Sie kein Elektrowerkzeug, wenn Sie müde sind oder unter Einfluss von Drogen, Alkohol oder Medikamenten stehen.** Ein Moment der Unachtsamkeit beim Gebrauch des Elektrowerkzeugs kann zu ernsthaften Verletzungen führen.
- b) **Tragen Sie persönliche Schutzausrüstung und immer eine Schutzbrille.** Das Tragen persönlicher Schutzausrüstung, wie Staubmaske, rutschfeste Sicherheitsschuhe, Schutzhelm oder Gehörschutz, je nach Art und Einsatz des Elektrowerkzeugs, verringert das Risiko von Verletzungen.
- c) **Vermeiden Sie eine unbeabsichtigte Inbetriebnahme. Vergewissern Sie sich, dass das Elektrowerkzeug ausgeschaltet ist, bevor Sie es an die Stromversorgung und/oder den Akku anschließen, es aufnehmen oder tragen.** Wenn Sie beim Tragen des Elektrowerkzeugs den Finger am Schalter haben oder das Elektrowerkzeug eingeschaltet an die Stromversorgung anschließen, kann dies zu Unfällen führen.
- d) **Entfernen Sie Einstellwerkzeuge oder Schraubenschlüssel, bevor Sie das Elektrowerkzeug einschalten.** Ein Werkzeug oder Schlüssel, der sich in einem drehenden Teil des Elektrowerkzeugs befindet, kann zu Verletzungen führen.
- e) **Vermeiden Sie eine abnormale Körperhaltung. Sorgen Sie für einen sicheren Stand und halten Sie jederzeit das Gleichgewicht.** Dadurch können Sie das Elektrowerkzeug in unerwarteten Situationen besser kontrollieren.
- f) **Tragen Sie geeignete Kleidung. Tragen Sie keine weite Kleidung oder Schmuck. Halten Sie Haare und Kleidung fern von sich bewegenden Teilen.** Lockere Kleidung, Schmuck oder lange Haare können von sich bewegenden Teilen erfasst werden.
- g) **Wenn Staubabsaug- und -auffangeinrichtungen montiert werden können, sind diese anzuschließen und richtig zu verwenden.** Verwendung einer Staubabsaugung kann Gefährdungen durch Staub verringern.
- h) **Wiegen Sie sich nicht in falscher Sicherheit und setzen Sie sich nicht über die Sicherheitsregeln für Elektrowerkzeuge hinweg, auch wenn Sie nach vielfachem Gebrauch mit dem Elektrowerkzeug vertraut sind.** Achtloses Handeln kann binnen Sekundenbruchteilen zu schweren Verletzungen führen.
4. **Verwendung und Behandlung des Elektrowerkzeugs**
- a) **Überlasten Sie das Elektrowerkzeug nicht. Verwenden Sie für**

- Ihre Arbeit das dafür bestimmte Elektrowerkzeug.** Mit dem passenden Elektrowerkzeug arbeiten Sie besser und sicherer im angegebenen Leistungsbereich.
- b) **Benutzen Sie kein Elektrowerkzeug, dessen Schalter defekt ist.** Ein Elektrowerkzeug, das sich nicht mehr ein- oder ausschalten lässt, ist gefährlich und muss repariert werden.
- c) **Ziehen Sie den Stecker aus der Steckdose und/oder entfernen Sie einen abnehmbaren Akku, bevor Sie Geräteeinstellungen vornehmen, Einsatzwerkzeugteile wechseln oder das Elektrowerkzeug weglegen.** Diese Vorsichtsmaßnahme verhindert den unbeabsichtigten Start des Elektrowerkzeugs.
- d) **Bewahren Sie unbenutzte Elektrowerkzeuge außerhalb der Reichweite von Kindern auf. Lassen Sie keine Personen das Elektrowerkzeug benutzen, die mit diesem nicht vertraut sind oder diese Anweisungen nicht gelesen haben.** Elektrowerkzeuge sind gefährlich, wenn sie von unerfahrenen Personen benutzt werden.
- e) **Pflegen Sie das Elektrowerkzeug und Einsatzwerkzeug mit Sorgfalt.** Kontrollieren Sie, ob bewegliche Teile einwandfrei funktionieren und nicht klemmen, ob Teile gebrochen oder so beschädigt sind, dass die Funktion des Elektrowerkzeugs beeinträchtigt ist. Lassen Sie beschädigte Teile vor dem Einsatz des Elektrowerkzeugs reparieren. Viele Unfälle haben ihre Ursache in schlecht gewarteten Elektrowerkzeugen.
- f) **Halten Sie Schneidwerkzeuge scharf und sauber.** Sorgfältig gepflegte Schneidwerkzeuge mit scharfen Schneidkanten verklemmen sich weniger und sind leichter zu führen.
- g) **Verwenden Sie Elektrowerkzeug, Zubehör, Einsatzwerkzeuge usw. entsprechend diesen Anweisungen. Berücksichtigen Sie dabei die Arbeitsbedingungen und die auszuführende Tätigkeit.** Der Gebrauch von Elektrowerkzeugen für andere als die vorgesehenen Anwendungen kann zu gefährlichen Situationen führen.
- h) **Halten Sie Griffe und Griffflächen trocken, sauber und frei von Öl und Fett.** Rutschige Griffe und Griffflächen erlauben keine sichere Bedienung und Kontrolle des Elektrowerkzeugs in unvorhergesehenen Situationen.
5. **Service**
- a) **Lassen Sie Ihr Elektrowerkzeug nur von qualifiziertem Fachpersonal und nur mit Original-Ersatzteilen reparieren.** Damit wird sichergestellt, dass die Sicherheit des Elektrowerkzeugs erhalten bleibt.

Sicherheitshinweise für Heckenscheren

- a) **Verwenden Sie die Heckenscheren nicht bei schlechtem Wetter, besonders nicht bei Gewittergefahr.** Dies verringert die Gefahr von einem Blitz getroffen zu werden.
- b) **Halten Sie jegliche Netzleitungen aus dem Schnittbereich fern.** Leitungen können in Hecken oder Büschen verborgen sein und versehentlich durch das Messer angeschnitten werden.

- c. **Tragen Sie Gehörschutz.** Geeignete persönliche Schutzausrüstung verringert das Risiko einer Hörminderung.
- d. **Halten Sie die Heckenschere nur an den isolierten Griffflächen, da das Schneidmesser verborgene Stromleitungen oder das eigene Netzkabel treffen kann.** Der Kontakt der Messer mit einer spannungsführenden Leitung kann auch metallene Geräteteile unter Spannung setzen und zu einem elektrischen Schlag führen.
- e. **Halten Sie alle Körperteile vom Messer fern. Versuchen Sie nicht, bei laufenden Messern Schnittgut zu entfernen oder zu schneidendes Material festzuhalten.** Die Messer bewegen sich nach dem Ausschalten des Schalters weiter. Ein Moment der Unachtsamkeit bei Benutzung der Heckenschere kann zu schweren Verletzungen führen.
- f. **Stellen Sie sicher, dass alle Schalter ausgeschaltet sind und der Netzstecker gezogen ist, bevor Sie eingeklemmtes Schnittgut entfernen oder die Heckenschere warten.** Ein unerwarteter Betrieb der Heckenschere beim Entfernen von eingeklemmten Material oder bei der Wartung kann zu ernsthaften Verletzungen führen.
- g. **Tragen Sie die Heckenschere am Griff bei stillstehendem Messer und achten Sie darauf, keinen Schalter zu betätigen.** Das richtige Tragen der Heckenschere verringert die Gefahr des unbeabsichtigten Betriebs und eine dadurch verursachte Verletzung durch das Messer.
- h. **Bei Transport oder Aufbewahrung der Heckenschere stets die**

Abdeckung über die Messer ziehen. Sachgemäßer Umgang mit der Heckenschere verringert die Verletzungsgefahr durch das Messer.

Zusätzliche Sicherheitshinweise für Heckenscheren

- Tragen Sie zu Ihrer eigenen Sicherheit persönliche Schutzausrüstung:



- Augenschutz benutzen
- Gehörschutz benutzen
- Schutzhandschuhe benutzen
- Tragen Sie geeignete Arbeitskleidung wie festes Schuhwerk mit rutschfester Sohle und eine robuste, lange Hose.
- Tragen Sie keine lange Kleidung oder Schmuck, da diese von sich bewegenden Teilen erfasst werden können.
- Benutzen Sie das Gerät nicht, wenn Sie barfuß gehen oder offene Sandalen tragen.
- Das Gerät ist zum Gebrauch durch Erwachsene bestimmt. Jugendliche über 16 Jahre dürfen das Gerät nur unter Aufsicht benutzen.
- Schließen Sie das Gerät nur an eine Steckdose mit Fehlerstrom-Schutzeinrichtung (FI-Schalter) mit einem Bemessungsfehlerstrom von nicht mehr als 30 mA an.
- Wenn die Netzanschlussleitung dieses Gerätes beschädigt ist, muss sie vom Hersteller oder seinem Vertreter ersetzt werden, um Sicherheitsgefährdungen zu vermeiden. Wenden Sie sich an das Service-Center.
- **Das Gerät ist für das Schneiden von Hecken vorgesehen. Mit dem Gerät keine Zweige, hartes**

Holz oder anderes schneiden.

Das Gerät könnte beschädigt werden.

- **Halten Sie beim Arbeiten das Gerät immer mit beiden Händen und mit Abstand vom eigenen Körper gut fest.** Dadurch können Sie das Gerät in unerwarteten Situationen besser kontrollieren.
- **Tragen Sie beim Arbeiten mit dem Gerät geeignete Kleidung und Arbeitshandschuhe. Fassen Sie das Gerät nie am Schneidmesser an oder heben es am Schneidmesser auf.** Der Kontakt mit dem Schneidmesser kann zu Verletzungen führen.
- **Benutzen Sie das Gerät nicht in der Nähe von entzündbaren Flüssigkeiten oder Gasen.** Bei Kurzschluss besteht Brand- und Explosionsgefahr.
- Stellen Sie immer sicher, dass sich das Gerät ordnungsgemäß in einer der vorgegebenen Arbeitspositionen befindet, bevor sie das Gerät starten.
- **Die Messer sind regelmäßig auf Abnutzung zu kontrollieren und nachschleifen zu lassen.** Stumpfe Messer überlasten das Gerät. Daraus resultierende Schäden unterliegen nicht der Garantie.
- Schalten Sie das Gerät aus und ziehen Sie den Anschlussstecker aus der Steckdose. Vergewissern Sie sich, dass alle sich bewegenden Teile zum vollständigen Stillstand gekommen sind
 - wann immer Sie das Gerät verlassen
 - bevor Sie Blockierungen entfernen oder Verstopfungen beseitigen
- bevor Sie das Gerät überprüfen, reinigen oder Arbeiten an ihm durchführen
- Falls die Schneideinrichtung einen Fremdkörper berührt oder das Gerät anfängt, ungewöhnlich stark zu vibrieren, ist eine sofortige Überprüfung erforderlich:
 - untersuchen Sie auf lose Teile und ziehen sie diese fest an
 - suchen Sie nach Beschädigungen
 - tauschen Sie beschädigte Teile gegen gleichwertige oder lassen Sie das Gerät reparieren.
- **Versuchen Sie nicht, das Gerät selbst zu reparieren, es sei denn, Sie besitzen hierfür eine Ausbildung. Sämtliche Arbeiten, die nicht in dieser Betriebsanleitung angegeben werden, dürfen nur von unserem Service-Center ausgeführt werden.** Viele Unfälle haben ihre Ursache in schlecht gewarteten Geräten.
- **Verwenden Sie ausschließlich Zubehör, welches von PARKSIDE empfohlen wurde.** Ungeeignetes Zubehör kann zu elektrischem Schlag oder Feuer führen.

Restrisiken

Auch wenn Sie dieses Gerät vorschriftsmäßig bedienen, bleiben immer Restrisiken bestehen. Folgende Gefahren können im Zusammenhang mit der Bauweise und Ausführung dieses Gerätes auftreten:

- Augenschäden, falls kein geeigneter Augenschutz getragen wird.
- Gehörschäden, falls kein geeigneter Gehörschutz getragen wird.
- Gesundheitsschäden, die aus Hand-Arm-Schwingungen resultieren, falls das Gerät über einen längeren Zeitraum verwendet wird

oder nicht ordnungsgemäß geführt und gewartet wird.

- Schnittverletzungen

▲ WARNUNG! Gefahr durch elektromagnetisches Feld, das während das Gerät im Betrieb ist, erzeugt wird. Das Feld kann unter bestimmten Umständen aktive oder passive medizinische Implantate beeinträchtigen. Um die Gefahr von ernsthaften oder tödlichen Verletzungen zu verringern, empfehlen wir Personen mit medizinischen Implantaten ihren Arzt und den Hersteller des medizinischen Implantats zu konsultieren, bevor das Gerät bedient wird.

Vorbereitung

▲ WARNUNG! Verletzungsgefahr durch ungewollt anlaufendes Gerät. Stecken Sie den Anschlussstecker erst dann in die Steckdose, wenn das Gerät vollständig für den Einsatz vorbereitet ist.

Wandhalterung

Mit der Schlüssellochbohrung (11) an der Unterseite des Gerätes können Sie den Motorteil an der Wand aufhängen.

Notwendige Werkzeuge und Hilfsmittel (nicht mitgeliefert)

- Schraube (Schraubenkopf: \varnothing 7 - 10 mm)
- entsprechender Schraubendreher
- ggf. Dübel

Wandhalterung befestigen

▲ WARNUNG! Personenschäden oder Sachschäden beim Bohren. **Verwenden Sie geeignete Suchgeräte, um verborgene Versorgungsleitungen aufzuspüren, oder ziehen Sie die örtliche Versorgungsgesellschaft hinzu.** Kontakt mit Elektro-

leitungen kann zu Feuer und elektrischem Schlag führen. Beschädigung einer Gasleitung kann zur Explosion führen. Eindringen in eine Wasserleitung verursacht Sachbeschädigung.

- Bringen Sie eine Schraube mit Hilfe von Dübeln an der Wunschposition einer Wand an.
- Lassen Sie den Schraubenkopf mit ca. 10 mm Abstand zur Wand hervorstehen.
- Stellen Sie sicher, dass die Aufhängevorrichtung für das Gewicht des Geräts ausgelegt ist.
- (Abb. C) Sie können das Gerät mit der Schlüssellochbohrung (11) an die Schraube ansetzen und das Gerät auf Anschlag nach unten ziehen.

Bedienteile

Lernen Sie vor dem ersten Betrieb des Geräts die Bedienteile kennen.

- **Ein-/Ausschalter (6)**
 - Einschalten: Zusammen mit dem Sicherheitsschalter (5) drücken und halten.
 - Ausschalten: Ein- und Ausschalter (6) oder Sicherheitsschalter (5) loslassen.
- **Sicherheitsschalter (5)**
Gewährleistet den zweihändigen Betrieb.

Betrieb

Beachten Sie den Lärmschutz und örtliche Vorschriften.

Arbeiten mit dem Gerät

▲ WARNUNG! Verletzungsgefahr! Beachten Sie die nachfolgenden Hinweise.

- **▲ WARNUNG!** Verletzungsgefahr durch Stromschlag! Ziehen Sie sofort den Netzstecker, wenn die

Netzanschlussleitung (8) beschädigt, verwickelt oder durchtrennt ist.

- **HINWEIS!** Schäden am Sicherheitsmesserbalken (2). Achten Sie beim Schneiden darauf, keine Gegenstände, wie z. B. Drahtzäune oder Pflanzenstützen, zu berühren.
- Kontrollieren Sie das Gerät vor jedem Gebrauch auf offensichtliche Mängel wie lose, abgenutzte oder beschädigte Teile.
- Tragen Sie beim Betrieb des Geräts immer festes Schuhwerk, lange Hosen, Gehörschutz, Arbeitshandschuhe und eine Schutzbrille.
- Das Gerät ist ausschließlich für Arbeiten vorgesehen, bei denen Sie auf dem Boden stehen und nicht auf einer Leiter oder sonstiger instabiler Standfläche.
- Der Ein-/Ausschalter darf nicht arretiert werden. Sie müssen nach Loslassen des Schalters den Motor ausschalten.
- Sollte ein Schalter beschädigt sein, darf mit dem Gerät nicht mehr gearbeitet werden.
- Schalten Sie bei Blockierung des Sicherheitsmesserbalkens (2) durch feste Gegenstände das Gerät sofort aus und ziehen Sie den Netzstecker. Entfernen Sie erst dann den Gegenstand.
- Arbeiten Sie stets von der Steckdose weggehend. Legen Sie deshalb vor Arbeitsbeginn die Schneidrichtung fest. Achten Sie darauf, dass das Verlängerungskabel vom Arbeitsbereich fern bleibt. Legen Sie die Netzanschlussleitung (8) nie über die Hecke, wo es leicht von dem Sicherheitsmesserbalken (2) erfasst werden kann.

Schnitttechniken

- Schneiden Sie dicke Äste zuvor mit einer Astschere heraus.
- Der doppelseitige Sicherheitsmesserbalken (2) ermöglicht den Schnitt in beiden Richtungen oder durch Pendelbewegungen von einer Seite zur anderen.
- Bewegen Sie beim senkrechten Schnitt die Heckenschere gleichmäßig vorwärts oder bogenförmig auf und ab.
- Bewegen Sie beim waagrechten Schnitt die Heckenschere sichelförmig zum Rand der Hecke, damit abgeschnittene Zweige zu Boden fallen.
- Um lange, gerade Linien zu erhalten, empfiehlt es sich Schnüre zu spannen.

Schnitthecken schneiden (Abb. B)

Es empfiehlt sich, Hecken in trapezförmiger Form zu schneiden, um ein Verkahlen der unteren Äste zu verhindern. Dies entspricht dem natürlichen Pflanzenwachstum und lässt Hecken optimal gedeihen. Beim Schnitt werden nur die neuen Jahrestriebe reduziert, so bildet sich eine dichte Verzweigung und ein guter Sichtschutz aus.

1. Schneiden Sie zuerst die Seiten einer Hecke. Bewegen Sie dazu die Heckenschere mit der Wachstumsrichtung von unten nach oben. Wenn Sie von oben nach unten schneiden, bewegen sich dünnere Äste nach außen, wodurch dünne Stellen oder Löcher entstehen können.
2. Schneiden Sie dann die Oberkante je nach Geschmack gerade, dachförmig oder rund.
3. Trimmen Sie schon junge Pflanzen auf die gewünschte Form hin.

Der Haupttrieb sollte unbeschädigt bleiben, bis die Hecke die geplante Höhe erreicht hat. Alle anderen Triebe werden auf die Hälfte gekappt.

Frei wachsende Hecken schneiden

Frei wachsende Hecken bekommen zwar keinen Formschnitt, müssen aber regelmäßig geschnitten werden, damit die Hecke nicht zu hoch wird.

Vor dem Betrieb

Führen Sie folgende Schritte vor jedem Betrieb durch. Dadurch ist eine lange und zuverlässige Nutzung gewährleistet.

- Durchsuchen Sie die Hecken und Büsche nach fremden Objekten, z. B. Drahtzäune und verborgene Leitungen.
- Kontrollieren Sie das Gerät vor jedem Gebrauch auf offensichtliche Mängel wie lose, abgenutzte oder beschädigte Teile. Prüfen Sie den festen Sitz der Schrauben im Sicherheitsmesserbalken (2).
- Schneiden Sie nicht mit einem stumpfen oder abgenutzten Sicherheitsmesserbalken (2), da Sie ansonsten Motor und Getriebe Ihres Gerätes überlasten.
- Überprüfen Sie die Abdeckungen und Schutzeinrichtungen auf Beschädigungen und korrekten Sitz.
 - Anschlagschutz (1)
 - Handschutz (3)

Ersatzteile und Zubehör, S. 20

Ein- und Ausschalten

Notwendige Werkzeuge und Hilfsmittel (nicht mitgeliefert)

- Verlängerungsleitung für Außenbereich

Hinweise zur Stromversorgung

- Achten Sie darauf, dass die Netzspannung mit dem Typenschild am Gerät übereinstimmt.
- Schließen Sie das Gerät nur an eine Steckdose mit Fehlerstrom-Schutzeinrichtung (FI-Schalter) mit einem Bemessungsfehlerstrom von nicht mehr als 30 mA an.
- Verwenden Sie nur Verlängerungsleitungen, die auch für den Außenbereich geeignet sind.

Einschalten

▲ VORSICHT! Personenschäden oder Geräteschäden! Halten Sie das Gerät mit beiden Händen und mit Abstand vom eigenen Körper gut fest.

1. (Abb. A) Formen Sie aus dem Ende der Verlängerungsleitung eine Schlaufe, führen Sie die Schlaufe durch die Öffnung am Handgriff (7) und hängen die Schlaufe in die Zugentlastung (9) am Handgriff (7) ein.
2. Schließen Sie das Gerät an die Netzspannung an.
3. Entfernen Sie den Messerschutz (10).
4. Halten Sie das Gerät immer mit beiden Händen: Eine Hand am Handgriff (7) und die andere Hand am Frontgriff (4).
5. **HINWEIS!** Achten Sie vor dem Einschalten darauf, dass das Gerät keine Gegenstände berührt. Halten Sie den Sicherheitsschalter (5) am Frontgriff (4) gedrückt und drücken gleichzeitig den Ein-/Aus-schalter (6) am Handgriff (7). Die Heckenschere läuft mit höchster Geschwindigkeit.

Ausschalten

1. Lassen Sie einen der beiden Schalter los.

2. Warten Sie, bis das Elektrowerkzeug zum Stillstand gekommen ist, bevor Sie es ablegen.
3. Ziehen Sie den Anschlussstecker des Geräts aus der Steckdose, wenn Sie das Gerät unbeaufsichtigt lassen oder mit der Arbeit fertig sind.

Transport

Hinweise

- Schalten Sie das Gerät aus und ziehen Sie den Anschlussstecker aus der Steckdose. Vergewissern Sie sich, dass alle sich bewegenden Teile zum vollständigen Stillstand gekommen sind.
- Transportieren Sie die Heckschere stets mit Messerschutz (10).
- Tragen Sie das Gerät immer am Handgriff (7).

Reinigung, Wartung und Lagerung

▲ WARNUNG! Elektrischer Schlag! Verletzungsgefahr durch ungewollt anlaufendes Gerät. Schützen Sie sich bei Wartungs- und Reinigungsarbeiten. Schalten Sie das Gerät aus und ziehen Sie den Anschlussstecker aus der Steckdose. Lassen Sie Instandsetzungsarbeiten und Wartungsarbeiten, die nicht in dieser Anleitung beschrieben sind, von unserem Service-Center durchführen. Verwenden Sie nur Original-Ersatzteile.

Reinigung

▲ WARNUNG! Elektrischer Schlag! Spritzen Sie das Gerät niemals mit Wasser ab.

HINWEIS! Beschädigungsgefahr. Chemische Substanzen können die Kunststoffteile des Gerätes angrei-

fen. Verwenden Sie keine Reinigungs- bzw. Lösungsmittel.

- Halten Sie Lüftungsschlitze, Motorgehäuse und Griffe des Gerätes sauber. Verwenden Sie dazu ein feuchtes Tuch oder eine Bürste.

Sicherheitsmesserbalken reinigen und pflegen

Hinweise

- Die Bohrung am Anschlagschutz (1) eignet sich ideal zum Aufhängen des Gerätes während der Reinigung und Pflege.

Notwendige Werkzeuge und Hilfsmittel (nicht mitgeliefert)

- Lappen
- Pflegeöl-Spray

Pflege nach jeder Benutzung

- Entfernen Sie festsitzenden Grünschnitt.
- Reinigen Sie den Sicherheitsmesserbalken (2) mit einem öligen Lappen.
- Pflegen Sie den Sicherheitsmesserbalken (2) mit einem Pflegeöl-Spray.

Wartung

- Kontrollieren Sie das Gerät vor jedem Gebrauch auf offensichtliche Mängel wie lose, abgenutzte oder beschädigte Teile. Prüfen Sie den festen Sitz der Schrauben im Sicherheitsmesserbalken (2).
- Überprüfen Sie Abdeckungen und Schutzvorrichtungen (1/3) auf Beschädigungen und korrekten Sitz. Tauschen Sie diese gegebenenfalls aus oder lassen Sie sie vom Service-Center reparieren.
- Leichte Scharten an den Schneidzähnen können Sie selbst glätten. Ziehen Sie dazu die Schneiden mit einem Ölstein ab. Nur schar-

fe Schneidzähne bringen eine gute Schnittleistung.

- Stumpfe, verbogene oder beschädigte Sicherheitsmesserbalken müssen ausgewechselt werden.

Lassen Sie Arbeiten, die nicht in dieser Anleitung beschrieben sind, von unserem Service-Center durchführen. Verwenden Sie nur Originalteile.

Lagerung

Lagern Sie das Gerät und Zubehör stets:

- sauber
- trocken
- staubgeschützt
- mit Messerschutz (10) über dem Sicherheitsmesserbalken (2)
- außerhalb der Reichweite von Kindern

Fehlersuche

Die folgende Tabelle hilft Ihnen kleine Störungen zu beseitigen:

Problem	Mögliche Ursache	Fehlerbehebung
Gerät startet nicht.	Netzspannung fehlt.	Steckdose, Netzanschlussleitung, Anschlussstecker, Sicherung prüfen, ggf. Reparatur durch Elektrofachmann.
	Sicherheitsschalter (5) oder Ein-/Ausschalter (6) defekt.	Wenden Sie sich an das Service-Center.
	Kohlebürsten abgenutzt	
	Motor defekt	
Gerät arbeitet mit Unterbrechungen.	Netzanschlussleitung (8) beschädigt	Wenden Sie sich an das Service-Center.
	Interner Wackelkontakt	
	Sicherheitsschalter (5) oder Ein-/Ausschalter (6) defekt.	
Sicherheitsmesserbalken (2) wird heiß.	Sicherheitsmesserbalken (2) stumpf	Sicherheitsmesserbalken schleifen oder austauschen lassen (Service-Center).
	Sicherheitsmesserbalken (2) hat Scharten.	
	Zu viel Reibung wegen fehlender Schmierung	Sicherheitsmesserbalken (2) ölen.

Entsorgung/ Umweltschutz

Führen Sie Gerät, Zubehör und Verpackung einer umweltgerechten Wiederverwertung zu.



Elektrogeräte gehören nicht in den Hausmüll.

Das Symbol der durchgestrichenen Mülltonne bedeutet, dass dieses Elektro- bzw. Elektronikgerät am Ende seiner Lebensdauer nicht im Hausmüll entsorgt werden darf, sondern vom Endnutzer einer getrennten Sammlung zugeführt werden muss.

Richtlinie 2012/19/EU über Elektro- und Elektronik-Altgeräte:

Verbraucher sind gesetzlich dazu verpflichtet, Elektro- und Elektronikgeräte am Ende ihrer Lebensdauer einer umweltgerechten Wiederverwertung zuzuführen. Auf diese Weise wird eine umwelt- und ressourcenschonende Verwertung sichergestellt.

Je nach Umsetzung in nationales Recht können Sie folgende Möglichkeiten haben:

- an einer Verkaufsstelle zurückgeben,
- an einer offiziellen Sammelstelle abgeben,
- an den Hersteller/Inverkehrbringer zurücksenden.

Nicht betroffen sind den Altgeräten beigelegte Zubehörteile und Hilfsmittel ohne Elektrobestandteile.

Zusätzliche Entsorgungshinweise für Deutschland

Das Gerät ist bei eingerichteten Sammelstellen, Wertstoffhöfen oder Entsorgungsbetrieben abzugeben. Zudem sind Vertreiber von Elektro- und

Elektronikgeräten sowie Vertreiber von Lebensmitteln zur Rücknahme verpflichtet. LIDL bietet Ihnen Rückgabemöglichkeiten direkt in den Filialen und Märkten an. Rückgabe und Entsorgung sind für Sie kostenfrei.

Beim Kauf eines Neugerätes haben Sie das Recht, ein entsprechendes Altgerät unentgeltlich zurückzugeben. Zusätzlich haben Sie die Möglichkeit, unabhängig vom Kauf eines Neugerätes, unentgeltlich (bis zu drei) Altgeräte abzugeben, die in keiner Abmessung größer als 25 cm sind.

Bitte entnehmen Sie vor der Rückgabe Batterien oder Akkumulatoren, sowie Lampen, die zerstörungsfrei entnommen werden können und führen diese einer separaten Sammlung zu. Sofern dies ohne Zerstörung des alten Elektro- oder Elektronikgerätes möglich ist, entnehmen Sie diesem bitte alte Batterien oder Akkus sowie Altlampen, bevor sie es zur Entsorgung zurückgeben, und führen diese einer separaten Sammlung zu.

Service

Garantie

Sehr geehrte Kundin, sehr geehrter Kunde,

Sie erhalten auf dieses Produkt 3 Jahre Garantie ab Kaufdatum. Im Falle von Mängeln dieses Produkts stehen Ihnen gegen den Verkäufer des Produkts gesetzliche Rechte zu. Diese gesetzlichen Rechte werden durch unsere im Folgenden dargestellte Garantie nicht eingeschränkt.

Garantiebedingungen

Die Garantiefrist beginnt mit dem Kaufdatum. Bitte bewahren Sie den Original-Kassenbon gut auf. Diese Unterlage wird als Nachweis für den Kauf benötigt. Tritt innerhalb von drei

Jahren ab dem Kaufdatum dieses Produkts ein Material- oder Fabrikationsfehler auf, wird das Produkt von uns – nach unserer Wahl – für Sie kostenlos repariert oder ersetzt. Diese Garantieleistung setzt voraus, dass innerhalb der Drei-Jahres-Frist das defekte Produkt und der Kaufbeleg (Kassenbon) vorgelegt und schriftlich kurz beschrieben wird, worin der Mangel besteht und wann er aufgetreten ist.

Wenn der Defekt von unserer Garantie gedeckt ist, erhalten Sie das reparierte oder ein neues Produkt zurück. Mit Reparatur oder Austausch des Produkts beginnt kein neuer Garantiezeitraum.

Garantiezeit und gesetzliche Mängelansprüche

Die Garantiezeit wird durch die Gewährleistung nicht verlängert. Dies gilt auch für ersetzte und reparierte Teile. Eventuell schon beim Kauf vorhandene Schäden und Mängel müssen sofort nach dem Auspacken gemeldet werden. Nach Ablauf der Garantiezeit anfallende Reparaturen sind kostenpflichtig.

Garantieumfang

Das Produkt wurde nach strengen Qualitätsrichtlinien sorgfältig produziert und vor Anlieferung gewissenhaft geprüft.

Die Garantieleistung gilt für Material- oder Fabrikationsfehler. Diese Garantie erstreckt sich nicht auf Produktteile, die normaler Abnutzung ausgesetzt sind und daher als Verschleißteile angesehen werden können (z. B. Sicherheitsmesserbalken) oder für Beschädigungen an zerbrechlichen Teilen.

Diese Garantie verfällt, wenn das Produkt beschädigt, nicht sachgemäß benutzt oder nicht gewartet wurde.

Für eine sachgemäße Benutzung des Produkts sind alle in der Betriebsanleitung aufgeführten Anweisungen genau einzuhalten. Verwendungszwecke und Handlungen, von denen in der Betriebsanleitung abgeraten oder vor denen gewarnt wird, sind unbedingt zu vermeiden.

Das Produkt ist lediglich für den privaten und nicht für den gewerblichen Gebrauch bestimmt. Bei missbräuchlicher und unsachgemäßer Behandlung, Gewaltanwendung und bei Eingriffen, die nicht von unserer autorisierten Service-Niederlassung vorgenommen wurden, erlischt die Garantie.

Abwicklung im Garantiefall

Um eine schnelle Bearbeitung Ihres Anliegens zu gewährleisten, folgen Sie bitte den folgenden Hinweisen:

- Bitte halten Sie für alle Anfragen den Kassenbon und die Artikelnummer (IAN 466518_2404) als Nachweis für den Kauf bereit.
- Die Artikelnummer entnehmen Sie bitte dem Typenschild am Produkt, einer Gravur am Produkt, dem Titelblatt der Bedienungsanleitung (unten links) oder dem Aufkleber auf der Rück- oder Unterseite des Produktes.
- Sollten Funktionsfehler oder sonstige Mängel auftreten, kontaktieren Sie zunächst das nachfolgend benannte Service-Center **telefonisch** oder nutzen Sie unser **Kontaktformular**, das Sie auf parksidediy.com in der Kategorie **Service** finden.
- Ein als defekt erfasstes Produkt können Sie, nach Rücksprache mit unserem Service-Center unter Beifügung des Kaufbelegs (Kassenbons) und der Angabe, worin der Mangel besteht und wann er auf-

getreten ist, für Sie portofrei an die Ihnen mitgeteilte Service-Anschrift übersenden. Um Annahmeprobleme und Zusatzkosten zu vermeiden, benutzen Sie unbedingt nur die Adresse, die Ihnen mitgeteilt wird. Stellen Sie sicher, dass der Versand nicht unfrei, per Sperrgut, Express oder sonstiger Sonderfracht erfolgt. Senden Sie das Produkt bitte inkl. aller beim Kauf mitgelieferten Zubehörteile ein und sorgen Sie für eine ausreichend sichere Transportverpackung.



Auf *parkside-diy.com* können Sie diese und viele weitere Handbücher einsehen und herunterladen. Mit diesem QR-Code gelangen Sie direkt auf *parkside-diy.com*. Wählen Sie Ihr Land aus, und suchen Sie über die Suchmaske nach den Bedienungsanleitungen. Durch Eingabe der Artikelnummer (IAN) 466518_2404 können Sie Ihre Bedienungsanleitung öffnen.

Reparatur-Service

Für Reparaturen, **die nicht der Garantie unterliegen**, wenden Sie sich

an das Service-Center. Dort erhalten Sie gerne einen Kostenvoranschlag.

- Wir können nur Geräte bearbeiten, die ausreichend verpackt und frankiert eingesandt wurden.
Hinweis: Bitte senden Sie Ihr Gerät gereinigt und mit Hinweis auf den Defekt an die vom Service-Center genannte Adresse.
- Nicht angenommen werden unfrei eingeschickte Geräte sowie Geräte, die per Sperrgut, Express oder mit sonstiger Sonderfracht versendet wurden.
- Wir entsorgen Ihre eingesendeten, defekten Geräte kostenlos.

Service-Center

AT **Service Österreich**
Tel.: 0800 447750
Kontaktformular auf
parkside-diy.com
IAN 466518_2404

CH **Service Schweiz**
Tel.: 0800 56 36 01
Kontaktformular auf
parkside-diy.com
IAN 466518_2404

Importeur

Bitte beachten Sie, dass die folgende Anschrift keine Serviceanschrift ist. Kontaktieren Sie zunächst das oben genannte Service-Center.

Grizzly Tools GmbH & Co. KG
Stockstädter Str. 20
63762 Grobostheim
DEUTSCHLAND
www.grizzlytools.de

Ersatzteile und Zubehör

Ersatzteile und Zubehör erhalten Sie unter www.grizzlytools.shop. Sollten bei Ihrem Bestellvorgang Probleme auftreten, kontaktieren Sie uns über unseren Online-Shop. Bei weiteren Fragen wenden Sie sich an: *Service-Center, S. 19*

Pos.-Nr.	S. 189*	Bezeichnung	Best.-Nr.
2	34–37	Sicherheitsmesserbalken	91104913
10	38	Messerschutz	91104912

*Explosionszeichnung

Original-EU-Konformitätserklärung

Produkt: **Elektro-Heckenschere**

Modell: **PEHS 450 A1**

Seriennummer: 000001–139000

Der oben beschriebene Gegenstand der Erklärung erfüllt die einschlägigen Harmonisierungsrechtsvorschriften der Union:

**2006/42/EG • 2014/30/EU • 2000/14/EG & 2005/88/EG
• 2011/65/EU & (EU) 2015/863**

Der oben beschriebene Gegenstand der Erklärung erfüllt die Vorschriften der Richtlinie 2011/65/EU des Europäischen Parlaments und des Rates vom 8. Juni 2011 zur Beschränkung der Verwendung bestimmter gefährlicher Stoffe in Elektro- und Elektronikgeräten.

Um die Konformität zu gewährleisten, wurden folgende harmonisierte Normen sowie nationale Normen und Bestimmungen angewendet:

**EN 62841-1:2015/A11:2022
EN 62841-4-2:2019/A11:2022 • EN IEC 63000:2018
EN IEC 55014-1:2021 • EN IEC 55014-2:2021
EN IEC 61000-3-2:2019/A1:2021 • EN 61000-3-3:2013/A2:2021**

In Übereinstimmung mit der Richtlinie 2000/14/EG über Geräuschemissionen wird Folgendes bestätigt: Schalleistungspegel L_{WA}

– gemessen: 98,2 dB;
– garantiert: 100 dB

Angewandtes Konformitätsbewertungsverfahren nach 2000/14/EG, Anhang V.

Die alleinige Verantwortung für die Ausstellung dieser Konformitätserklärung trägt der Hersteller:

CE Grizzly Tools GmbH & Co. KG
Stockstädter Str. 20
63762 Großostheim
DEUTSCHLAND
20.11.2024



Christian Frank
Dokumentationsbevollmächtigter

Table of Contents

Introduction.....21
 Proper use.....21
 Scope of delivery/accessories.....22
 Overview.....22
 Description of functions.....22
 Technical data.....22
Safety information..... 23
 Meaning of the safety information..... 23
 Pictograms and symbols.....23
 General Power Tool Safety Warnings..... 23
 Hedge trimmer safety warnings.....26
 Residual risks.....27
Preparation.....28
 Wall bracket.....28
 Control elements.....28
Operation.....28
 Working with the device.....28
 Cutting techniques.....29
 Before operation.....29
 Switching on and off.....29
Transport..... 30
Cleaning, maintenance and storage.....30
 Cleaning.....30
 Maintenance.....31
 Storage.....31
Troubleshooting..... 31
Disposal/environmental protection..... 32
Service.....32
 Guarantee.....32
 Repair service.....34
 Service Centre.....34
 Importer.....34
Spare parts and accessories.....34
Translation of the original EU declaration of conformity.....35

Exploded view..... 189

Introduction

Congratulations on purchasing your new electric hedge trimmer (hereafter referred to as device or power tool). You have chosen a high-quality device. This device was quality-tested and subjected to a final inspection during production, therefore ensuring proper functioning of your device. In some cases, residual amounts of lubricants may be present on or in the device. This is not a flaw or a defect and is no cause for concern.



The instruction manual forms part of this device. It contains important information on safety, use and disposal. Read the instruction manual carefully. Familiarise yourself with the controls and how to use the device correctly. Use the device only as described and for the stated fields of application. Store the instruction manual carefully and ensure that all documents are handed over in the event that the device is passed on to another user.

Proper use

This device is only intended for the following use:

- Cutting and trimming hedges, bushes and ornamental shrubs.

The device is intended for use by adults. Children under the age of 16 may not use the device, except under supervision.

Use of the device in the rain or a damp environment is prohibited.

Any other use that is not expressly permitted in this instruction manual may pose a serious hazard to the

user and result in damage to the device. The operator or user of the machine is responsible for any accidents or personal injury and/or material damage to third parties or their property. The machine is intended to be used by do-it-yourselfers. It was not designed for heavy commercial use. The warranty is void in the case of commercial use. The manufacturer is not liable for damage caused by improper use or incorrect operation.

Scope of delivery/ accessories

Unpack the device and check that everything is present. Dispose of the packaging material properly.

- Electric Hedge Trimmer
- Blade guard (10)
- Translation of the original instructions

Overview

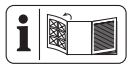

The illustrations for the device can be found on the front fold-out page.

- 1 Stop protection
 - 2 Safety cutter bar
 - 3 Hand protection
 - 4 Front handle
 - 5 Safety switch
 - 6 On/Off switch
 - 7 Handle
 - 8 Power cord
 - 9 Strain relief
 - 10 Blade guard
- Fig. C**
- 11 Keyhole

Description of functions

The device is powered by an electric motor. The cutting unit of the device is a double-sided safety cutter bar. During the cutting process, the cutting teeth move back and forth linearly. The stop guard at the tip of the safety cutter bar prevents unpleasant kickbacks when hitting walls, fences, etc. The hand guard also protects against branches and twigs. Please refer to the descriptions below for information on how the operating elements work.

Technical data

Electric Hedge Trimmer

..... **PEHS 450 A1**

Rated voltage *U* ... 230–240 V~, 50 Hz

Rated output *P* 450 W

Protection class

..... II (double insulation)

Protection type IPX0

Weight ≈2.3 kg

Length Power cord 15 cm

Cutting movements 3400 min⁻¹

Cutting length ≈460 mm

Blade length (including stop protection) ≈500 mm

Blade tooth spacing 16 mm

Branch diameter ≤12 mm

Sound pressure level (*L_{pA}*)

..... 88.7 dB; *K_{pA}*=3 dB

Sound power level (*L_{WA}*)

– Guaranteed 100 dB

– Measured 98.2 dB; *K_{WA}*=2.03 dB

Vibration (*a_h*)

– Handle 2.01 m/s²; *K*=1.5 m/s²

– Front handle . 3.14 m/s²; *K*=1.5 m/s²

Levels of noise and vibration were determined according to the standards and regulations in the declaration of conformity.

The specified total vibration value and the stated noise emission value have been measured according to a standardised test method and can be used to compare one power tool with another. The specified total vibration value and the stated specified noise emission value can also be used for a provisional assessment of the load.

▲ WARNING! The vibration and noise emissions may deviate from the specified values during actual use of the power tool, depending on how the power tool is being used. Try to keep the exposure to vibrations as low as possible. An example of a measure to reduce vibration exposure is limiting the working hours. All parts of the operating cycle have to be considered while doing so (for example, times when the power tool is switched off and times when it is switched on but running without any load).

Safety information

This section deals with the basic safety instructions for using the device.

Meaning of the safety information

▲ DANGER! If you do not observe this safety instruction, an accident will occur. The result of which is severe bodily injury or death.







▲ WARNING! If you do not observe this safety instruction, an accident may occur. The result of which is likely severe bodily injury or death.

▲ CAUTION! If you do not observe this safety instruction, an accident will occur. The result of which is likely minor or moderate bodily injury.

NOTICE! If you do not observe this safety instruction, an accident will occur. The result of which is possible damage to property.

Pictograms and symbols

Symbols on the device

-  Attention!
-  Read the instruction manual
-  Protection class II (double insulation)
-  Waste electrical and electronic equipment (WEEE) must not be disposed of with domestic waste.
-  Use eye protection
-  Use hearing protection
-  Use protective gloves
-  Cutting hazard! Keep hands away.
-  Pull out mains plug immediately, if the mains cable is damaged, entangled or severed.
-  Use of the device in the rain or a damp environment is prohibited.
-  Guaranteed sound power level L_{WA} in dB.



General Power Tool Safety Warnings

▲ WARNING! Read all safety warnings, instructions, illustrations and specifications provided with this

power tool. Failure to follow all instructions listed below may result in electric shock, fire and/or serious injury. **Save all warnings and instructions for future reference.**

The term “power tool” in the warnings refers to your mains-operated (corded) power tool or battery-operated (cordless) power tool.

1. WORK AREA SAFETY

- a) **Keep work area clean and well lit.** Cluttered or dark areas invite accidents.
- b) **Do not operate power tools in explosive atmospheres, such as in the presence of flammable liquids, gases or dust.** Power tools create sparks which may ignite the dust or fumes.
- c) **Keep children and bystanders away while operating a power tool.** Distractions can cause you to lose control.

2. ELECTRICAL SAFETY

- a) **Power tool plugs must match the outlet. Never modify the plug in any way. Do not use any adapter plugs with earthed (grounded) power tools.** Unmodified plugs and matching outlets will reduce risk of electric shock.
- b) **Avoid body contact with earthed or grounded surfaces, such as pipes, radiators, ranges and refrigerators.** There is an increased risk of electric shock if your body is earthed or grounded.
- c) **Do not expose power tools to rain or wet conditions.** Water entering a power tool will increase the risk of electric shock.
- d) **Do not abuse the cord. Never use the cord for carrying, pulling or unplugging the power tool. Keep cord away from heat, oil, sharp edges or moving parts.**

Damaged or entangled cords increase the risk of electric shock.

- e) **When operating a power tool outdoors, use an extension cord suitable for outdoor use.** Use of a cord suitable for outdoor use reduces the risk of electric shock.
- f) **If operating a power tool in a damp location is unavoidable, use a residual current device (RCD) protected supply.** Use of an RCD reduces the risk of electric shock.

3. PERSONAL SAFETY

- a) **Stay alert, watch what you are doing and use common sense when operating a power tool. Do not use a power tool while you are tired or under the influence of drugs, alcohol or medication.** A moment of inattention while operating power tools may result in serious personal injury.
- b) **Use personal protective equipment. Always wear eye protection.** Protective equipment such as a dust mask, non-skid safety shoes, hard hat or hearing protection used for appropriate conditions will reduce personal injuries.
- c) **Prevent unintentional starting. Ensure the switch is in the off-position before connecting to power source and/or battery pack, picking up or carrying the tool.** Carrying power tools with your finger on the switch or energising power tools that have the switch on invites accidents.
- d) **Remove any adjusting key or wrench before turning the power tool on.** A wrench or a key left attached to a rotating part of the power tool may result in personal injury.

- e) **Do not overreach. Keep proper footing and balance at all times.** This enables better control of the power tool in unexpected situations.
 - f) **Dress properly. Do not wear loose clothing or jewellery. Keep your hair and clothing away from moving parts.** Loose clothes, jewellery or long hair can be caught in moving parts.
 - g) **If devices are provided for the connection of dust extraction and collection facilities, ensure these are connected and properly used.** Use of dust collection can reduce dust-related hazards.
 - h) **Do not let familiarity gained from frequent use of tools allow you to become complacent and ignore tool safety principles.** A careless action can cause severe injury within a fraction of a second.
- 4. POWER TOOL USE AND CARE**
- a) **Do not force the power tool. Use the correct power tool for your application.** The correct power tool will do the job better and safer at the rate for which it was designed.
 - b) **Do not use the power tool if the switch does not turn it on and off.** Any power tool that cannot be controlled with the switch is dangerous and must be repaired.
 - c) **Disconnect the plug from the power source and/or remove the battery pack, if detachable, from the power tool before making any adjustments, changing accessories, or storing power tools.** Such preventive safety measures reduce the risk of starting the power tool accidentally.
 - d) **Store idle power tools out of the reach of children and do not al-**

- low persons unfamiliar with the power tool or these instructions to operate the power tool.** Power tools are dangerous in the hands of untrained users.
- e) **Maintain power tools and accessories. Check for misalignment or binding of moving parts, breakage of parts and any other condition that may affect the power tool's operation. If damaged, have the power tool repaired before use.** Many accidents are caused by poorly maintained power tools.
 - f) **Keep cutting tools sharp and clean.** Properly maintained cutting tools with sharp cutting edges are less likely to bind and are easier to control.
 - g) **Use the power tool, accessories and tool bits etc. in accordance with these instructions, taking into account the working conditions and the work to be performed.** Use of the power tool for operations different from those intended could result in a hazardous situation.
 - h) **Keep handles and grasping surfaces dry, clean and free from oil and grease.** Slippery handles and grasping surfaces do not allow for safe handling and control of the tool in unexpected situations.
- 5. SERVICE**
- a) **Have your power tool serviced by a qualified repair person using only identical replacement parts.** This will ensure that the safety of the power tool is maintained.

Hedge trimmer safety warnings

- a. **Do not use the hedge trimmer in bad weather conditions, especially when there is a risk of lightning.** This decreases the risk of being struck by lightning.
- b. **Keep all power cords and cables away from cutting area.** Power cords or cables may be hidden in hedges or bushes and can be accidentally cut by the blade.
- c. **Wear ear protection.** Adequate protective equipment will reduce the risk of hearing loss.
- d. **Hold the hedge trimmer by insulated gripping surfaces only, because the blade may contact hidden wiring or its own cord.** Blades contacting a “live” wire may make exposed metal parts of the hedge trimmer “live” and could give the operator an electric shock.
- e. **Keep all parts of the body away from the blade. Do not remove cut material or hold material to be cut when blades are moving.** Blades continue to move after the switch is turned off. A moment of inattention while operating the hedge trimmer may result in serious personal injury.
- f. **When clearing jammed material or servicing the hedge trimmer, make sure all power switches are off and the power cord is disconnected.** Unexpected actuation of the hedge trimmer while clearing jammed material or servicing may result in serious personal injury.
- g. **Carry the hedge trimmer by the handle with the blade stopped and taking care not to operate any power switch.** Proper carry-

ing of the hedge trimmer will decrease the risk of inadvertent starting and resultant personal injury from the blades.

- h. **When transporting or storing the hedge trimmer, always use the blade cover.** Proper handling of the hedge trimmer will decrease the risk of personal injury from the blades.

Additional safety instructions for hedge trimmers

- Wear personal protective equipment for your own safety:



- Use eye protection
- Use hearing protection
- Use protective gloves
- Wear suitable work clothing, such as solid shoes with non-slip soles as well as long, robust trousers.
- Do not wear long clothing or jewellery, as it can become jammed in the moving parts.
- Never use the device barefooted or wearing open sandals.
- The device is intended for use by adults. Children under the age of 16 may not use the device, except under supervision.
- Connect the device only to a power outlet with a residual current circuit breaker (FI switch) of rated residual current no more than 30 mA.
- If the power cord of this device is damaged, it must be replaced by the manufacturer or their representative to avoid safety hazards. contact the service centre.
- **The device is intended for trimming hedges. Do not cut branches, hard wood or anything**

else with the device. The device could become damaged.

- **When working, always hold the device firmly with both hands and away from your body.** This will help you to have better control of the device in unexpected situations.
- **Always wear appropriate protective equipment and work gloves while working with the device. Never hold or pick up the device by the cutting blade.** Contact with the cutting blade can lead to injuries.
- **Do not use the device near flammable liquids or gases.** In the event of a short circuit there is a risk of fire and explosion.
- Always make sure that the device is properly in one of the specified working positions before starting the device.
- **The blades must be checked regularly for wear and reground.** Blunt blades overload the device. Any damage that results is not covered by the warranty.
- Switch off the device and disconnect the plug from the power outlet. Make sure that all moving parts have come to a complete stop
 - when leaving the device
 - before removing obstructions or loosening blockages
 - before checking the device, cleaning it or performing maintenance work on it
- If the cutting unit touches a foreign object or the device starts to vibrate abnormally, an immediate inspection is required:
 - examine for loose parts and tighten these
 - search for signs of damage

- replace damaged parts with equivalent ones or have the device repaired.
- **Do not try to repair the device by yourself unless you have professional training. All work not mentioned in this instruction manual may only be performed by our service centre.** Many accidents are caused by poorly maintained appliances.
- **Only use accessories recommended by PARKSIDE.** Unsuitable accessories may cause electric shock or fire.

Residual risks

There will always be residual risks even if you operate this device according to the instructions. The following hazards may occur in connection with the type and design of this device:

- Eye damage if no suitable eye protection is worn.
- Hearing damage if suitable ear protection is not worn.
- Health injuries resulting from the effect of hand/arm vibration in the event that the tool is used over a longer period of time or is not used and maintained properly.
- Cutting injuries

▲ WARNING! Danger due to electromagnetic field generated while the tool is in operation. Under certain circumstances, this field may negatively affect active or passive medical implants. In order to reduce the danger of serious or fatal injuries, we recommend that individuals who wear medical implants should consult their doctor and the manufacturer of the implant before operating the tool.

Preparation

▲ WARNING! Risk of injury due to unintentional start-up. Do not insert the plug into the outlet until the device is fully prepared for use.

Wall bracket

You can hang the motor part on the wall with the keyhole (11) on the bottom of the device.

Tools and aids required (not included)

- Screw (screw head: \varnothing 7 - 10 mm)
- Corresponding screwdriver
- Dowels, if necessary

Attaching the wall bracket

▲ WARNING! Personal injury or damage to property during drilling. **Use suitable detectors to determine if there are hidden supply lines or contact the local utility company for assistance.** Contact with electric cables can cause fire and electric shock. Damaging gas lines can lead to explosion. Breaking water pipes causes property damage.

- Using dowels, place one screw at the desired position on a wall.
- Let the screw head protrude with approx. 10 mm distance to the wall.
- Make sure that the suspension system is designed for the weight of the device.
- (Fig. C) You can place the device with the keyhole (11) against the screw and pull the device down as far as it will go.

Control elements

Familiarise yourself with the operating elements before using the device for the first time.

- **On/Off switch (6)**
 - Switching on: Press and hold together with the safety switch (5).
 - Switching off: Release the on/off switch (6) or the safety switch (5).
- **Safety switch (5)**
Ensures two-handed operation.

Operation

Observe noise protection rules and other local regulations.

Working with the device

▲ WARNING! Risk of injury! Pay attention to the following instructions.

- **▲ WARNING!** Risk of injury from electric shock! Immediately pull out the mains plug if the power cord (8) is damaged, tangled or cut.
- **NOTICE!** Damage to the safety cutter bar (2). While cutting, make sure that you do not touch any objects, such as wire fences or plant supports.
- Check the device before each use for obvious defects such as loose, worn or damaged parts.
- Always wear sturdy shoes, long trousers, ear protection, work gloves and protective goggles when operating the device.
- The device is only intended for work where you are standing on the ground and not on a ladder or other unstable surface.
- Do not try to lock the on/off switch in place. The engine must be switched off when the switch has been released.
- Do not use the device if a switch is damaged.
- If the safety cutter bar (2) is obstructed by solid objects, switch off the device immediately, dis-

connect the mains plug . Only then should you remove the object.

- Always work in a direction away from the power outlet. This means you need to determine the cutting direction before starting work. Ensure that the extension cable is not within the working range. Never place the power cord (8) over the hedge where it can easily be caught by the safety cutter bar (2).

Cutting techniques

- Cut out thick branches in advance using lopping shears.
- The double-sided safety cutter bar (2) enables trimming in both directions, or via pendulum movements from one side to the other.
- When cutting vertically, move the hedge trimmer in a steady forward motion, or up and down in an arch-shaped motion.
- When cutting horizontally, move the hedge trimmer in a sickle-shaped motion to the edge of the hedge so that cut branches fall to the ground.
- We recommend tying cords to achieve long, straight lines.

Trimming shaped hedges (Fig. B)

It is advisable to trim hedges in a trapezoidal shape to prevent the lower branches from becoming bare. This corresponds to the plant's natural growth and allows hedges to thrive optimally. Only the new annual shoots are reduced during cutting to allow dense branching and good protection of privacy.

1. First trim the sides of the hedge. To do so, move the hedge trimmer from bottom to top in the direction of growth. If you cut downwards, thinner branches will move

outwards which may cause thin patches or gaps.

2. Then trim the top edge as desired: straight, pitch-shaped or round.
3. Trim plants while young to achieve the desired shape. The main shoot should be left intact until the hedge has achieved the intended height. All other shoots are to be cut in half.

Cutting free-growing hedges

Free-growing hedges are not be trimmed into shapes but still need to be regularly cut to ensure they do not become too tall.

Before operation

Carry out the following steps before each operation. This will guarantee long and reliable use.

- Search the hedges and bushes for foreign objects, e.g. wire fences and hidden wires.
- Check the device before each use for obvious defects such as loose, worn or damaged parts. Ensure that the screws in the safety cutter bar (2) are firmly in place.
- Do not cut with a dull or worn safety cutter bar (2), otherwise you will overload the motor and gears of your device.
- Check the covers and protective devices for damage and correct fit.
 - Stop protection (1)
 - Hand protection (3)

Spare parts and accessories, p. 34

Switching on and off

Tools and aids required (not included)

- Extension cord for outdoor use

Information on the power supply

- Make sure that the net voltage matches the voltage rating indicated on the machine's type plate.
- Connect the device only to a power outlet with a residual current circuit breaker (FI switch) of rated residual current no more than 30 mA.
- Only use extension cords that are suitable for outdoors.

Switching on

▲ CAUTION! Personal injury or damage to the device! Hold the device tightly with both hands and away from your body.

1. (Fig. A) Form a loop from the end of the extension cord, pass the loop through the opening on the handle (7) and hook the loop into the strain relief (9) on the handle (7).
2. Connect the machine to the power supply.
3. Remove the blade guard (10).
4. Always hold the device with both hands: One hand on the handle (7) and the other hand on the front handle (4).
5. **NOTICE!** Before switching the machine on, make sure that it is not touching any objects.
Press and hold the safety switch (5) on the front handle (4) while pressing the On/Off switch (6) on the handle (7).
The hedge trimmer runs at top speed.

Switching off

1. Release one of the two switches.
2. Wait until the power tool has stopped before placing it down.
3. Pull the device plug out of the wall outlet if you are leaving the device

unattended or if you have finished working.

Transport

Notes

- Switch off the device and disconnect the plug from the power outlet. Make sure that all moving parts have come to a complete stop.
- Always transport the hedge trimmer with the blade guard (10).
- Always carry the device by the handle (7).

Cleaning, maintenance and storage

▲ WARNING! Electric shock! Risk of injury due to unintentional start-up. Protect yourself when performing maintenance or cleaning work. Switch off the device and disconnect the mains plug from the socket. You should have any repair and maintenance work that is not described in these instructions carried out by our Service Centre. Only use original replacement parts.

Cleaning

▲ WARNING! Electric shock! Never spray down the device with water. **NOTICE!** Risk of damage. Chemical substances may attack the plastic parts of the machine. Do not use any cleaning agents or solvents.

- Keep the ventilation slits, motor housing and handles of the machine clean. Use a damp cloth or brush to do this.

Cleaning and maintaining the safety cutter bar

Notes

- The hole on the stop protection (1) is ideal for hanging up the device during cleaning and maintenance.

Tools and aids required (not included)

- Cloth
- Care oil spray

Care after each use

- Remove any green cuttings that are stuck.
- Clean the safety cutter bar (2) with an oily cloth.
- Maintain the safety cutter bar (2) with a care oil spray.

Maintenance

- Check the device before each use for obvious defects such as loose, worn or damaged parts. Ensure that the screws in the safety cutter bar (2) are firmly in place.

- Check the covers and protective devices (1/3) for damage and correct fit. Replace these if necessary or have them repaired by the service centre.
- You can smooth out slight nicks on the cutting teeth yourself. To do this, pull off the cutting edges with an oil stone. Only sharp cutting teeth provide a good cutting performance.
- Blunt, bent or damaged safety cutter bars must be replaced.

Have any work that is not described in this instruction manual performed by our service centre. Only use original parts.

Storage

Always store the device and accessories:

- clean
- dry
- protected against dust
- with blade guard (10) over the safety cutter bar (2)
- out of the reach of children

Troubleshooting

The following table will assist you in fixing faults:

Problem	Possible cause	Error correction
Device does not start	No mains power supply	Check the socket, mains connection cable, plug and fuse and have them repaired by a qualified electrician if necessary.
	Safety switch (5) or On/Off switch (6) defective.	Contact the service centre.
	Worn out carbon brushes	
	Defective motor	

Problem	Possible cause	Error correction
Device works with interruptions	Power cord (8) damaged	Contact the service centre.
	Internal loose contact	
	Safety switch (5) or On/Off switch (6) defective.	
Safety cutter bar (2) becomes hot.	Safety cutter bar (2) blunt	Have the safety cutter bar sharpened or replaced (service centre)
	Nicks on safety cutter bar (2).	
	Too much friction due to lack of lubrication	Lubricate the safety cutter bar (2)

Disposal/ environmental protection

The device, accessories and packaging should be properly recycled.



Waste electrical and electronic equipment (WEEE) must not be disposed of with domestic waste.

The symbol of the crossed-out wheeled bin means that this product must not be disposed of as unsorted municipal waste at the end of its useful life.

Directive 2012/19/EU on waste electrical and electronic equipment:

Consumers are legally obliged to recycle electrical and electronic equipment in an environmentally sound manner at the end of its life. In this way, environmentally friendly and resource-saving recycling is ensured. Depending on the implementation in national law, you may have the following options:

- Return to a shop,
- Hand over to an official collection point,

- Return to the manufacturer/distributor.

This does not affect accessories enclosed with the old devices or tools without any electrical components.

Service

Guarantee

Dear Customer,

This product is provided with a 3 year guarantee from the date of purchase. In case of defects, you have statutory rights against the seller of the product. These statutory rights are not restricted by our guarantee presented below.

Terms of Guarantee

The guarantee period begins on the date of purchase. Please retain the original receipt. This document is required as proof of purchase. If a material or manufacturing defect occurs within three years of the date of purchase of this product, we will repair or replace – at our choice – the product for you free of charge. This guarantee requires the defective product and proof of purchase to be presented within the three-year period with a brief written description of what constitutes the defect and when it occurred.

If the defect is covered by our guarantee, you will receive either the repaired product or a new product. No new guarantee period begins on repair or replacement of the product.

Guarantee Period and Statutory Claims for Defects

The guarantee period is not extended by the guarantee service. This also applies for replaced or repaired parts. Any damages and defects already present at the time of purchase must be reported immediately after unpacking. Repairs arising after expiry of the guarantee period are chargeable.

Guarantee Cover

The product has been carefully produced in accordance with strict quality guidelines and conscientiously checked prior to delivery.

The guarantee applies for all material and manufacturing defects. This guarantee does not extend to cover product parts that are subject to normal wear and may therefore be considered as wearing parts (e.g. Safety cutter bar) or to cover damage to breakable parts.

This guarantee shall be invalid if the product has been damaged, used incorrectly or not maintained. Precise adherence to all of the instructions specified in the operating manual is required for proper use of the product. Intended uses and actions against which the operating manual advises or warns must be categorically avoided.

The product is designed only for private and not commercial use.

The guarantee will be invalidated in case of misuse or improper handling, use of force, or interventions not undertaken by our authorised service branch.

Processing in Case of Guarantee

To ensure efficient handling of your query, please follow the directions below:

- Please have the receipt and product number (IAN 466518_2404) ready as proof of purchase for all enquiries.
- Please refer for the product number to the type plate on the product, an engraving on the product, the title page of the operating instructions (bottom left) or the sticker on the back or underside of the product.
- Should functional errors or other defects occur, please initially contact the service centre specified below by **telephone** or use the **contact form** available on *parkside-diy.com* in the category **Service**.
- After consultation with our customer service, a product recorded as defective can be sent postage paid to the service address communicated to you, with the proof of purchase (receipt) and specification of what constitutes the defect and when it occurred. In order to avoid acceptance problems and additional costs, please be sure to use only the address communicated to you. Ensure that the consignment is not sent carriage forward or by bulky goods, express or other special freight. Please send the appliance inc. all accessories supplied at the time of purchase and ensure adequate, safe transport packaging.



You can view and download these and many other manuals on *parkside-diy.com*. This QR code will take you directly to *parkside-diy.com*. Select your country and search for the operating instructions via the search mask. You can open your operating instructions by entering the article number (IAN) 466518_2404.

Repair service

For repairs **that are not covered by warranty**, contact the service centre. They will gladly create a cost estimate for you.

- We can only work on devices which are sent in properly packed and with postage paid.

Note: Please send your device cleaned and with an indication of

the defect to the address named for the service centre.

- The following are not accepted: devices sent in without prepaid postage, sent as bulky goods, sent as an Express shipment, or devices sent as any other form of special freight.
- We will dispose of defective devices you ship to us free of charge.

Service Centre

GB Service Great Britain
Tel.: 0800 051 8970
Contact form on *parkside-diy.com*
IAN 466518_2404

MT Service Malta
Tel.: 800 65168
Contact form on *parkside-diy.com*
IAN 466518_2404

Importer

Please note that the address below is not a service address. Contact the service centre named above first.

Grizzly Tools GmbH & Co. KG
Stockstädter Str. 20
63762 Grobostheim
GERMANY
www.grizzlytools.de

Spare parts and accessories

You can get spare parts and accessories from *www.grizzlytools.shop*. If you have any problems with your order, contact us via our online shop. If you have any other questions, contact: *Service Centre, p. 34*

Pos. nr.	p. 189*	Name	Order No.
2	34–37	Safety cutter bar	91104913
10	38	Blade guard	91104912

*Exploded view

Translation of the original EU declaration of conformity

Product: **Electric Hedge Trimmer**

Model: **PEHS 450 A1**

Serial number: 000001–139000

The object of the declaration described above is in conformity with the relevant Union harmonisation legislation:

**2006/42/EC • 2014/30/EU • 2000/14/EC & 2005/88/EC
• 2011/65/EU & (EU) 2015/863**

The object of the declaration described above is in conformity with Directive 2011/65/EU of the European Parliament and of the Council of 8 June 2011 on the restriction of the use of certain hazardous substances in electrical and electronic equipment.

To ensure conformity, the following harmonised standards and national standards and regulations have been applied:

**EN 62841-1:2015/A11:2022
EN 62841-4-2:2019/A11:2022 • EN IEC 63000:2018
EN IEC 55014-1:2021 • EN IEC 55014-2:2021
EN IEC 61000-3-2:2019/A1:2021 • EN 61000-3-3:2013/A2:2021**

In accordance with the Directive 2000/14/EC relating to noise emission, the following is confirmed: Sound power level (L_{WA})

- Measured: 98.2 dB;
- Guaranteed: 100 dB

Followed conformity assessment procedure according to 2000/14/EC, Annex V.

This declaration of conformity is issued under the sole responsibility of the manufacturer:

C E Grizzly Tools GmbH & Co. KG
Stockstädter Str. 20
63762 Großostheim
GERMANY
20.11.2024



Christian Frank
Authorised representative of documentation

Sommaire

Introduction.....	36
Utilisation conforme.....	36
Matériel livré/Accessoires.....	37
Aperçu.....	37
Description fonctionnelle.....	37
Caractéristiques techniques.....	37
Consignes de sécurité.....	38
Signification des consignes de sécurité.....	38
Pictogrammes et symboles.....	38
Avertissements de sécurité généraux pour l'outil électrique.....	39
Avertissements de sécurité pour taille-haie.....	41
Risques résiduels.....	43
Préparation.....	44
Support mural.....	44
Éléments de commande.....	44
Fonctionnement.....	44
Travailler avec l'appareil.....	44
Techniques de découpe.....	45
Avant l'utilisation.....	46
Mise en marche et arrêt.....	46
Transport.....	47
Nettoyage, entretien et stockage.....	47
Nettoyage.....	47
Maintenance.....	47
Stockage.....	48
Dépannage.....	48
Recyclage/protection de l'environnement.....	49
Service.....	49
Garantie (Belgique).....	49
Garantie (France).....	51
Service de réparation.....	53
Service-Center.....	54
Importateur.....	54
Pièces de rechange et accessoires.....	54

Traduction de la déclaration UE de conformité originale.....	55
Vue éclatée.....	189

Introduction

Nous vous félicitons pour l'achat de votre nouveau taille-haie électrique (ci-après dénommé appareil ou outil électrique).

Vous avez ainsi opté pour un produit de grande qualité. La qualité de cet appareil a été contrôlée au cours de la production, et il a été soumis à un contrôle final. Le bon fonctionnement de votre appareil est ainsi garanti.

Dans certains cas, il est possible que des résidus de lubrifiants soient présents sur ou dans l'appareil. Ce n'est ni un vice ni un défaut et ne doit pas être une source d'inquiétude.



Le mode d'emploi fait partie intégrante de cet appareil. Il contient des informations importantes sur la sécurité, l'utilisation et le recyclage. Lisez attentivement le mode d'emploi. Familiarisez-vous avec les éléments de commande et l'utilisation correcte de l'appareil. Utilisez l'appareil uniquement de la façon décrite et pour les domaines d'applications indiqués. Veillez à bien conserver le mode d'emploi et à remettre l'ensemble des documents en cas de cession de l'appareil à des tierces personnes.

Utilisation conforme

Cet appareil est exclusivement destiné à l'utilisation suivante :

- Coupe et taille de haies, de buissons et d'arbustes décoratifs.

L'appareil est destiné à être utilisé par des adultes. Les jeunes de plus de

16 ans ne doivent utiliser cet appareil que sous la surveillance d'un adulte. L'utilisation de l'appareil est interdite sous la pluie ou dans un environnement humide.

Toute autre utilisation qui n'est pas expressément préconisée dans ce mode d'emploi peut constituer un sérieux danger pour l'utilisateur et entraîner des dommages à l'appareil. L'opérateur ou l'utilisateur de l'appareil est responsable des accidents ou des dommages causés aux autres personnes ou à leurs biens. L'appareil est destiné à être utilisé dans le domaine du bricolage. Il n'a pas été conçu pour une utilisation professionnelle constante. Une utilisation commerciale annule la garantie. Le fabricant ne peut être tenu pour responsable des dommages causés par une utilisation inappropriée ou par une manipulation incorrecte.

Matériel livré/Accessoires

Déballer l'appareil et vérifiez le matériel livré.

Éliminez correctement les matériaux d'emballage.

- Taille-haies électrique
- Protège-lame (10)
- Traduction de la notice originale

Aperçu

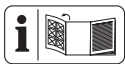

Vous trouverez les représentations de l'appareil sur le volet rabattable avant.

- 1 Butée de protection
- 2 Bâti de lame de sécurité
- 3 Protège-mains
- 4 Poignée avant
- 5 Interrupteur de sécurité
- 6 Interrupteur Marche/Arrêt

- 7 Poignée
- 8 Câble d'alimentation
- 9 Dispositif anti-traction
- 10 Protège-lame

Fig. C

- 11 Perforation en forme de serrure

Description fonctionnelle

L'appareil est doté d'une transmission par moteur électrique. En tant que dispositif de coupe, l'appareil dispose d'un bâti de lame bilatéral de sécurité. Lors de la coupe, les dents de coupe se déplacent d'avant en arrière. La butée de protection sur la pointe du bâti de lame de sécurité évite les rebonds désagréables en cas de contact avec des murs, clôtures, etc. De plus, le protège-mains protège contre les branches et les rameaux. Pour savoir quelles fonctions remplissent les éléments de commande, veuillez vous reporter aux descriptions suivantes.

Caractéristiques techniques

Taille-haies électrique PEHS 450 A1

Tension assignée U

..... 230–240 V~, 50 Hz

Puissance assignée P 450 W

Classe de protection

..... \square II (double isolation)

Type de protection IPX0

Poids $\approx 2,3$ kg

Longueur Câble d'alimentation 15 cm

Mouvements de coupe 3400 min^{-1}

Longueur de coupe ≈ 460 mm

Longueur de lame (incl. butée de protection) ≈ 500 mm

Espacement des dents de lame

..... 16 mm

Diamètre de branche ≤ 12 mm

Niveau de pression acoustique (L_{pA})88,7 dB; $K_{pA}=3$ dB
Niveau de puissance acoustique (L_{WA})	
– garanti 100 dB
– mesuré 98,2 dB; $K_{WA}=2,03$ dB
Vibration (a_h)	
– Poignée 2,01 m/s ² ; $K=1,5$ m/s ²
– Poignée avant 3,14 m/s ² ; $K=1,5$ m/s ²

Les valeurs sonores et de vibration ont été déterminées selon les normes et réglementations citées dans la déclaration de conformité.

La valeur totale de vibrations et la valeur d'émissions sonores indiquées ont été calculées selon une méthode d'essai standardisée et peuvent être utilisées comme moyen de comparaison entre un outil électrique et un autre. La valeur totale de vibrations et la valeur d'émissions sonores indiquées peuvent également être utilisées pour une évaluation préliminaire de la pollution sonore.

▲ AVERTISSEMENT ! Les émissions de vibrations et les émissions sonores pendant l'utilisation réelle de l'outil électrique peuvent différer des valeurs indiquées, en fonction de la manière dont l'outil électrique est utilisé. Essayez de maintenir aussi faible que possible la contrainte que constituent les vibrations. Mesures à titre d'exemple pour réduire la contrainte que constituent les vibrations : limiter le temps de travail. Il faut à ce titre tenir compte de toutes les parties du cycle d'exploitation (par exemple les temps au cours desquels l'outil électrique est éteint, et ceux au cours desquels il est certes allumé, mais fonctionne hors charge).

Consignes de sécurité

Cette section couvre les consignes de sécurité de base relatives à l'utilisation de l'appareil.

Signification des consignes de sécurité

▲ DANGER ! Si vous ne suivez pas cette consigne de sécurité, un accident se produira. Cela entraînera des blessures graves, voire la mort.

▲ AVERTISSEMENT ! Si vous ne suivez pas cette consigne de sécurité, un accident peut se produire. Cela peut entraîner des blessures graves, voire la mort.

▲ PRUDENCE ! Si vous ne suivez pas cette consigne de sécurité, un accident se produira. Cela peut entraîner des blessures physiques mineures ou modérées.

REMARQUE ! Si vous ne suivez pas cette consigne de sécurité, un accident se produira. Cela peut entraîner des dommages matériels.

Pictogrammes et symboles

Pictogrammes sur l'appareil



Attention !



Lire le mode d'emploi



Classe de protection II (double isolation)



Les appareils électriques ne doivent pas être jetés avec les déchets ménagers.



Utiliser une protection oculaire



Utiliser une protection auditive



Utiliser des gants de protection



Risque de coupures°! Gardez les mains éloignées.



Débranchez immédiatement la fiche de contact si le cordon d'alimentation est endommagé, emmêlé ou sectionné.



L'utilisation de l'appareil est interdite sous la pluie ou dans un environnement humide.



Niveau de puissance acoustique garanti L_{WA} en dB.



Longueur de coupe

Avertissements de sécurité généraux pour l'outil électrique

▲ AVERTISSEMENT ! Lire tous les avertissements de sécurité, les instructions, les illustrations et les spécifications fournis avec cet outil électrique. Ne pas suivre les instructions énumérées ci-dessous peut provoquer un choc électrique, un incendie et/ou une blessure sérieuse. **Conserver tous les avertissements et toutes les instructions pour pouvoir s'y reporter ultérieurement.**

Le terme « outil électrique » dans les avertissements fait référence à votre outil électrique alimenté par le secteur (avec cordon d'alimentation) ou votre outil électrique fonctionnant sur batterie (sans cordon d'alimentation).

1. SECURITE DE LA ZONE DE TRAVAIL

- a) **Conserver la zone de travail propre et bien éclairée.** Les zones en désordre ou sombres sont propices aux accidents.
- b) **Ne pas faire fonctionner les outils électriques en atmosphère**

explosive, par exemple en présence de liquides inflammables, de gaz ou de poussières. Les outils électriques produisent des étincelles qui peuvent enflammer les poussières ou les fumées.

- c) **Maintenir les enfants et les personnes présentes à l'écart pendant l'utilisation de l'outil électrique.** Les distractions peuvent vous faire perdre le contrôle de l'outil.

2. SECURITE ELECTRIQUE

- a) **Il faut que les fiches de l'outil électrique soient adaptées au socle. Ne jamais modifier la fiche de quelque façon que ce soit. Ne pas utiliser d'adaptateurs avec des outils électriques à branchement de terre.** Des fiches non modifiées et des socles adaptés réduisent le risque de choc électrique.
- b) **Éviter tout contact du corps avec des surfaces reliées à la terre telles que les tuyaux, les radiateurs, les cuisinières et les réfrigérateurs.** Il existe un risque accru de choc électrique si votre corps est relié à la terre.
- c) **Ne pas exposer les outils électriques à la pluie ou à des conditions humides.** La pénétration d'eau à l'intérieur d'un outil électrique augmente le risque de choc électrique.
- d) **Ne pas maltraiter le cordon. Ne jamais utiliser le cordon pour porter, tirer ou débrancher l'outil électrique. Maintenir le cordon à l'écart de la chaleur, du lubrifiant, des arêtes vives ou des parties en mouvement.** Des cordons endommagés ou emmêlés augmentent le risque de choc électrique.

- e) **Lorsqu'on utilise un outil électrique à l'extérieur, utiliser un prolongateur adapté à l'utilisation extérieure.** L'utilisation d'un cordon adapté à l'utilisation extérieure réduit le risque de choc électrique.
- f) **Si l'usage d'un outil électrique dans un emplacement humide est inévitable, utiliser une alimentation protégée par un dispositif à courant différentiel résiduel (RCD).** L'usage d'un RCD réduit le risque de choc électrique.

3. SECURITE DES PERSONNES

- a) **Rester vigilant, regarder ce que vous êtes en train de faire et faire preuve de bon sens dans votre utilisation de l'outil électrique. Ne pas utiliser un outil électrique lorsque vous êtes fatigué ou sous l'emprise de drogues, de l'alcool ou de médicaments.** Un moment d'inattention en cours d'utilisation d'un outil électrique peut entraîner des blessures graves.
- b) **Utiliser un équipement de protection individuelle. Toujours porter une protection pour les yeux.** Les équipements de protection individuelle tels que les masques contre les poussières, les chaussures de sécurité antidérapantes, les casques ou les protections auditives utilisés pour les conditions appropriées réduisent les blessures.
- c) **Éviter tout démarrage intempestif. S'assurer que l'interrupteur est en position arrêt avant de brancher l'outil au secteur et/ou au bloc de batteries, de le ramasser ou de le porter.** Porter les outils électriques en ayant le doigt sur l'interrupteur ou bran-

cher des outils électriques dont l'interrupteur est en position marche est source d'accidents.

- d) **Retirer toute clé de réglage avant de mettre l'outil électrique en marche.** Une clé laissée fixée sur une partie tournante de l'outil électrique peut donner lieu à des blessures.
- e) **Ne pas se précipiter. Garder une position et un équilibre adaptés à tout moment.** Cela permet un meilleur contrôle de l'outil électrique dans des situations inattendues.
- f) **S'habiller de manière adaptée. Ne pas porter de vêtements amples ou de bijoux. Garder les cheveux et les vêtements à distance des parties en mouvement.** Des vêtements amples, des bijoux ou les cheveux longs peuvent être pris dans des parties en mouvement.
- g) **Si des dispositifs sont fournis pour le raccordement d'équipements pour l'extraction et la récupération des poussières, s'assurer qu'ils sont connectés et correctement utilisés.** Utiliser des collecteurs de poussière peut réduire les risques dus aux poussières.
- h) **Rester vigilant et ne pas négliger les principes de sécurité de l'outil sous prétexte que vous avez l'habitude de l'utiliser.** Une fraction de seconde d'inattention peut provoquer une blessure grave.
- ### 4. UTILISATION ET ENTRETIEN DE L'OUTIL ELECTRIQUE
- a) **Ne pas forcer l'outil électrique. Utiliser l'outil électrique adapté à votre application.** L'outil électrique adapté réalise mieux le tra-

- vail et de manière plus sûre au régime pour lequel il a été construit.
- b) **Ne pas utiliser l'outil électrique si l'interrupteur ne permet pas de passer de l'état de marche à arrêt et inversement.** Tout outil électrique qui ne peut pas être commandé par l'interrupteur est dangereux et il faut le réparer.
- c) **Débrancher la fiche de la source d'alimentation et/ou enlever le bloc de batteries, s'il est amovible, avant tout réglage, changement d'accessoires ou avant de ranger l'outil électrique.** De telles mesures de sécurité préventives réduisent le risque de démarrage accidentel de l'outil électrique.
- d) **Conserver les outils électriques à l'arrêt hors de la portée des enfants et ne pas permettre à des personnes ne connaissant pas l'outil électrique ou les présentes instructions de le faire fonctionner.** Les outils électriques sont dangereux entre les mains d'utilisateurs novices.
- e) **Observer la maintenance des outils électriques et des accessoires. Vérifier qu'il n'y a pas de mauvais alignement ou de blocage des parties mobiles, des pièces cassées ou toute autre condition pouvant affecter le fonctionnement de l'outil électrique. En cas de dommages, faire réparer l'outil électrique avant de l'utiliser.** De nombreux accidents sont dus à des outils électriques mal entretenus.
- f) **Garder affûtés et propres les outils permettant de couper.** Des outils destinés à couper correctement entretenus avec des pièces coupantes tranchantes sont moins susceptibles de bloquer et sont plus faciles à contrôler.
- g) **Utiliser l'outil électrique, les accessoires et les lames etc., conformément à ces instructions, en tenant compte des conditions de travail et du travail à réaliser.** L'utilisation de l'outil électrique pour des opérations différentes de celles prévues peut donner lieu à des situations dangereuses.
- h) **Il faut que les poignées et les surfaces de préhension restent sèches, propres et dépourvues d'huiles et de graisses.** Des poignées et des surfaces de préhension glissantes rendent impossibles la manipulation et le contrôle en toute sécurité de l'outil dans les situations inattendues.
5. **MAINTENANCE ET ENTRETIEN**
- a) **Faire entretenir l'outil électrique par un réparateur qualifié utilisant uniquement des pièces de rechange identiques.** Cela assure le maintien de la sécurité de l'outil électrique.

Avertissements de sécurité pour taille-haie

- a) **N'utilisez pas la taille-haie par mauvais temps, notamment lorsqu'il y a un risque de foudre.** Cela diminue le risque d'être frappé par la foudre.
- b) **Gardez les cordons d'alimentation et les câbles éloignés de la zone de coupe.** Des cordons d'alimentations ou des câbles peuvent être dissimulés dans des haies ou buissons et être coupés accidentellement par la lame.
- c) **Porter une protection auditive.** Le port d'un équipement de pro-

tection adéquat réduira le risque de perte auditive.

- d. **Tenez la taille-haie par les surfaces de préhension isolées uniquement, car la lame peut entrer en contact avec des câbles cachés ou son propre cordon d'alimentation.** Les lames entrant en contact avec un câble « sous tension » peuvent mettre « sous tension » les parties métalliques exposées du taille-haie et provoquer une décharge électrique pour l'opérateur.
- e. **Gardez toutes les parties du corps éloignées de la lame. Ne pas retirer de la matière coupée ni tenir la matière à couper lorsque les lames sont en mouvement.** Les lames continuent à bouger après la désactivation de l'interrupteur. Un moment d'inattention lors de l'utilisation du taille-haie peut provoquer de graves blessures corporelles.
- f. **Lorsque vous retirez de la matière coincée ou entretenez le taille-haie, assurez-vous que tous les interrupteurs sont désactivés et que le cordon d'alimentation est débranché.** Un actionnement inopiné du taille-haie au moment de dégager des matériaux coincés ou d'entretenir le taille-haie peut infliger des blessures graves.
- g. **Portez le taille-haie par la poignée avec la lame arrêtée et en faisant attention à n'actionner aucun interrupteur.** Le transport correct du taille-haie diminuera le risque de démarrage accidentel et de blessures corporelles consécutives causées par les lames.
- h. **Pour transporter ou ranger le taille-haie, mettez toujours le**

protège-lame en place. Une manipulation correcte du taille-haie réduira le risque de blessures corporelles causées par les lames.

Consignes de sécurité supplémentaires pour taille-haies

- Pour votre propre sécurité, portez un équipement de protection individuelle :
-
- Utiliser une protection oculaire
 - Utiliser une protection auditive
 - Utiliser des gants de protection
 - Portez des vêtements de travail adaptés comme des chaussures solides avec une semelle antidérapante et un pantalon long et solide.
 - Ne portez pas de vêtements trop amples ni de bijoux, car ils peuvent être happés par les pièces mobiles.
 - N'utilisez pas l'appareil si vous êtes pieds nus ou si vous portez des sandales.
 - L'appareil est destiné à être utilisé par des adultes. Les jeunes de plus de 16 ans ne doivent utiliser cet appareil que sous la surveillance d'un adulte.
 - Raccordez l'appareil uniquement à une prise protégée par un disjoncteur à courant de défaut (disjoncteur différentiel) avec un courant de défaut assigné inférieur à 30 mA.
 - En cas d'endommagement du câble d'alimentation de cet appareil, celui-ci doit être remplacé par le fabricant ou son représentant, afin d'éviter les risques pour la sécurité. Adressez-vous au Centre de SAV.
 - **L'appareil est destiné à la taille des haies. Ne pas couper de branches, de bois dur ou autres**

avec l'appareil. L'appareil pourrait être endommagé.

- **Pendant le travail, tenez l'appareil fermement des deux mains et à distance de votre propre corps.** Cela permet de mieux contrôler l'appareil dans des situations inattendues.
- **Lors des travaux avec l'appareil, portez des vêtements appropriés et des gants de travail. Ne saisissez ni ne soulevez jamais l'appareil par la lame de coupe.** Le contact avec la lame de coupe peut causer des blessures.
- **N'utilisez pas l'appareil à proximité de liquides ou de gaz inflammables.** En cas de court-circuit, il y a un risque d'incendie et d'explosion.
- Vérifiez toujours que l'appareil se trouve dans l'une des positions de travail prescrites avant de démarrer l'appareil.
- **Il faut régulièrement contrôler les lames du point de vue de l'usure et les faire affûter.** Des lames émoussées surchargent l'appareil. Les dommages qui en résultent ne sont pas couverts par la garantie.
- Éteignez l'appareil et débranchez sa fiche de la prise de courant. Assurez-vous que toutes les pièces en mouvement sont à l'arrêt complet
 - à chaque fois que vous vous éloignez de l'appareil
 - avant de retirer des blocages ou obstructions
 - avant de vérifier l'appareil, de le nettoyer ou de travailler dessus
- Si le dispositif de coupe touche un corps étranger ou l'appareil commence à vibrer de manière

bituellement forte, une vérification est immédiatement nécessaire :

- vérifiez si des pièces sont desserrées et resserrez-les
- recherchez des détériorations
- remplacez les pièces défectueuses par des pièces similaires ou faites réparer l'appareil.
- **Ne tentez pas de réparer l'appareil vous-même, sauf si vous avez été formé à cette fin. Tous les travaux qui ne figurent pas dans la présente notice d'utilisation ne pourront être réalisés que par notre centre de service après-vente.** Beaucoup d'accidents ont pour origine des appareils mal entretenus.
- **Utilisez uniquement des accessoires recommandés par PARKSIDE.** Des accessoires inadaptés peuvent provoquer une électrocution ou un incendie.

Risques résiduels

Même si cet appareil est utilisé d'une manière conforme, il reste toujours des risques résiduels. Les risques suivants peuvent exister dans le cadre de la construction et l'exécution de cet appareil :

- Blessures aux yeux, si aucune protection oculaire appropriée n'est portée.
- Dégâts auditifs, si aucune protection auditive appropriée n'est portée.
- Dommages à la santé, résultants des oscillations main-bras, lorsque l'appareil est utilisé trop longtemps ou qu'il n'est pas utilisé ou entretenu correctement.
- Blessures par coupure

▲ AVERTISSEMENT ! Risque lié au champ électromagnétique généré pendant le fonctionnement de

l'appareil. Le champ peut dans certaines circonstances nuire aux implants médicaux actifs ou passifs. Pour réduire les risques de blessures graves voire mortelles, nous recommandons aux personnes porteuses d'implants médicaux de consulter leur médecin, ainsi que le fabricant de leur implant médical avant d'utiliser l'appareil.

Préparation

▲ AVERTISSEMENT ! Risque de blessures lié au démarrage involontaire de l'appareil. Branchez la fiche dans la prise de courant uniquement lorsque l'appareil est entièrement prêt à être utilisé.

Support mural

Avec la perforation en forme de serrure (11) à la base de l'appareil, vous pouvez suspendre la partie moteur au mur.

Outils et moyens auxiliaires nécessaires (non fourni)

- Vis (tête de vis : \varnothing 7 - 10 mm)
- tournevis correspondant
- éventuellement cheville

Fixer le support mural

▲ AVERTISSEMENT ! Dommages corporels ou dégâts matériels lors du perçage. **Utiliser des détecteurs appropriés pour trouver les conduites d'alimentation cachées ou consulter la société de distribution locale.** Le contact avec des conduites électriques peut provoquer un incendie ou un choc électrique. L'endommagement d'une conduite de gaz peut provoquer une explosion. La pénétration dans une conduite d'eau provoque des dégâts matériels

ou peut entraîner une décharge électrique.

- Placez une vis à l'aide de chevilles sur la position souhaitée d'un mur.
- Laissez ressortir la tête de vis d'env. 10 mm du mur.
- Assurez-vous que le dispositif de suspension est adapté au poids de l'appareil.
- (Fig. C) Vous pouvez placer l'appareil avec la perforation en forme de serrure (11) sur la vis et abaisser l'appareil jusqu'en butée.

Éléments de commande

Avant la première mise en service de l'appareil, familiarisez-vous avec les éléments de commande.

- **Interrupteur Marche/Arrêt (6)**
 - Mise en marche : En même temps que l'interrupteur de sécurité (5), appuyer et maintenir.
 - Arrêt : Relâcher l'interrupteur Marche/Arrêt (6) ou l'interrupteur de sécurité (5).
- **Interrupteur de sécurité (5)**
Garantit une utilisation à deux mains.

Fonctionnement

Respectez la protection sonore et les directives locales.

Travailler avec l'appareil

▲ AVERTISSEMENT ! Risque de blessures ! Respectez les consignes suivantes.

- **▲ AVERTISSEMENT !** Risque de blessures par électrocution ! Débranchez immédiatement la fiche secteur si le cordon d'alimentation (8) est endommagé, emmêlé ou sectionné.
- **REMARQUE !** Dommages au bâti de lame de sécurité (2). Lors de la

coupe, veillez à ne toucher aucun objet, p. ex. clôtures métalliques ou tuteurs.

- Avant chaque utilisation, contrôlez l'appareil pour trouver des défauts tels que des pièces détachées, usagées ou endommagées.
- Pendant l'utilisation de l'appareil, portez toujours des chaussures solides, un pantalon long, une protection auditive, des gants de travail et des lunettes de protection.
- L'appareil est prévu exclusivement pour des travaux pendant lesquels vous êtes debout sur le sol et non sur une échelle ou toute autre surface instable.
- L'interrupteur Marche/Arrêt ne doit pas être bloqué. Vous devez éteindre le moteur après avoir lâché l'interrupteur.
- Si un interrupteur est endommagé, l'appareil ne doit plus être utilisé.
- En cas de blocage du bâti de lame de sécurité (2) par des objets solides, arrêtez immédiatement l'appareil et débranchez la fiche secteur. Retirez l'objet après.
- Travaillez toujours en vous éloignant de la prise de courant. Par conséquent, définissez le sens de coupe avant de commencer à travailler. Veillez à ce que la rallonge reste éloignée de la zone de travail. Ne placez jamais le cordon d'alimentation (8) sur la haie, où il pourrait être facilement happé par le bâti de lame de sécurité (2).

Techniques de découpe

- Exciser les branches épaisses au préalable avec un coupe-branche.
- Le bâti de lame bilatéral de sécurité (2) permet de couper dans les deux directions ou, par des mou-

vements de pendule, d'un côté sur l'autre.

- En cas de coupe verticale, déplacez le taille-haie régulièrement vers l'avant ou en arc de cercle.
- En cas de coupe horizontale, déplacez le taille-haie en forme de faucille sur le côté de la haie pour que les branches découpées tombent au sol.
- Pour obtenir de longues lignes droites, il est recommandé de tendre des fils.

Couper des haies taillées (Fig. B)

Il est recommandé de couper les haies en forme de trapèze afin d'éviter que les branches inférieures ne se dénudent. Cela correspond à la croissance naturelle des plantes et permet un épanouissement optimal des haies. Lors de la coupe, seules les nouvelles pousses de l'année sont diminuées, ce qui permet de créer une ramification épaisse et un bon brise-vue.

1. Coupez d'abord les côtés d'une haie. Pour cela, déplacez le taille-haie dans le sens de la croissance du bas vers le haut. Si vous coupez du haut vers le bas, vous déplacez des branches fines vers l'extérieur, ce qui va créer des endroits clairsemés ou des trous.
2. Coupez ensuite le bord supérieur en ligne droite, en forme de toit ou arrondie, selon vos envies.
3. Taillez déjà de jeunes plantes à la forme souhaitée. Le rameau principal doit rester intact jusqu'à ce que la haie ait atteint la hauteur prévue. Toutes les autres pousses sont coupées à la moitié.

Couper des haies libres

Les haies libres ne sont certes pas découpées selon une forme, mais

elles doivent être régulièrement coupées afin que la haie ne devienne pas trop haute.

Avant l'utilisation

Avant chaque utilisation, suivez les étapes suivantes. Cela garantit une durée d'utilisation longue et fiable.

- Inspectez les haies et buissons pour rechercher des corps étrangers, p. ex. grillages et câbles cachés.
- Avant chaque utilisation, contrôlez l'appareil pour trouver des défauts tels que des pièces détachées, usagées ou endommagées. Vérifiez que les vis (2) sont bien serrées dans le bâti de lame de sécurité.
- Ne coupez pas avec un bâti de lame de sécurité (2) émoussé ou usé, car cela surcharge sinon le moteur et la transmission de votre appareil.
- Vérifiez les caches et les dispositifs de protection du point de vue des dégradations et de la bonne tenue.
 - Butée de protection (1)
 - Protège-mains (3)

Pièces de rechange et accessoires, p. 54

Mise en marche et arrêt

Outils et moyens auxiliaires nécessaires (non fourni)

- Rallonge électrique pour l'extérieur

Remarques concernant l'alimentation électrique

- Veillez à ce que la tension du réseau corresponde à celle indiquée sur la plaque signalétique de l'appareil.
- Raccordez l'appareil uniquement à une prise protégée par un disjoncteur à courant de défaut (disjonc-

teur différentiel) avec un courant de défaut assigné inférieur à 30 mA.

- Utilisez uniquement des rallonges électriques autorisées également pour l'extérieur.

Mise en marche

▲ PRUDENCE ! Dommages corporels ou dégâts matériels ! Tenez l'appareil fermement des deux mains et à distance de votre propre corps.

1. (Fig. A) Formez à partir de l'extrémité de la rallonge électrique une boucle, passez la boucle dans l'ouverture sur la poignée (7) et accrochez la boucle au dispositif anti-traction (9) présent sur la poignée (7).
2. Branchez l'appareil au secteur.
3. Retirez le protège-lame (10).
4. Tenez toujours l'appareil avec les deux mains : Une main sur la poignée (7) et l'autre main sur la poignée avant (4).
5. **REMARQUE !** Avant l'allumage, veillez à ce que l'appareil ne touche aucun objet. Maintenez l'interrupteur de sécurité (5) situé sur la poignée avant (4) enfoncé et appuyez en même temps sur l'interrupteur Marche/Arrêt (6) situé sur la poignée (7). Le taille-haie fonctionne à vitesse maximale.

Arrêt

1. Relâchez l'un des deux interrupteurs.
2. Attendez que l'outil électrique soit complètement arrêté avant de le ranger.
3. Débranchez la fiche d'alimentation de la prise de courant si vous laissez l'appareil sans surveillance ou si vous avez terminé votre travail.

Transport

Remarques

- Éteignez l'appareil et débranchez sa fiche du socle de prise de courant. Assurez-vous que toutes les pièces en mouvement sont à l'arrêt complet.
- Transportez toujours le taille-haie avec le protège-lame (10) en place.
- Portez toujours l'appareil par la poignée (7).

Nettoyage, entretien et stockage

▲ AVERTISSEMENT ! Électrocution ! Risque de blessures lié au démarrage involontaire de l'appareil. Protégez-vous lors des travaux de maintenance et de nettoyage. Éteignez l'appareil et débranchez sa fiche d'alimentation de la prise de courant.

Faites effectuer les travaux de réparation et de maintenance qui ne sont pas mentionnés dans cette notice par notre Centre de service après-vente. Utilisez exclusivement des pièces de rechange d'origine.

Nettoyage

▲ AVERTISSEMENT ! Électrocution ! Ne nettoyez jamais l'appareil au jet d'eau.

REMARQUE ! Risque de dommages. Les substances chimiques peuvent attaquer les pièces en plastique de l'appareil. N'utilisez aucun produit de nettoyage ou solvants.

- Maintenez propre la fente d'aération, le carter du moteur et les poignées de l'appareil. Utilisez pour cela un chiffon humide ou une brosse.

Nettoyer et entretenir le bâti de lame de sécurité

Remarques

- L'orifice présent sur la butée de protection (1) est parfaitement adapté pour suspendre l'appareil pendant le nettoyage et l'entretien.

Outils et moyens auxiliaires nécessaires (non fourni)

- Chiffon
- Huile d'entretien en spray

Entretien après chaque utilisation

- Retirez les restes de coupe coincés.
- Nettoyez le bâti de lame de sécurité (2) avec un chiffon imbibé d'huile.
- Entretenez le bâti de lame de sécurité (2) avec de l'huile d'entretien en spray.

Maintenance

- Avant chaque utilisation, contrôlez l'appareil pour trouver des défauts tels que des pièces détachées, usagées ou endommagées. Vérifiez que les vis (2) sont bien serrées dans le bâti de lame de sécurité.
- Vérifiez les caches et les dispositifs de protection (1/3) du point de vue des dégradations et de la bonne tenue. Si nécessaire, remplacez-les ou faites-les réparer par le centre de SAV.
- Vous pouvez aplanir vous-même de légères ébréchures présentes sur les dents de coupe. Pour ce faire, affilez les bords tranchants avec une pierre à aiguiser à huile. Un bon rendement de coupe n'est assuré que par des dents de coupe affûtées.

- Des bâtis de lame de sécurité émoussés, tordus ou endommagés doivent être remplacés.

Faites effectuer tous les travaux qui ne sont pas décrits dans la présente notice par notre centre de SAV. Utilisez exclusivement des pièces d'origine.

Stockage

Rangez toujours l'appareil et les accessoires dans un état :

- propre
- sec
- à l'abri de la poussière
- avec le protège-lame (10) inséré sur le bâti de lame de sécurité (2)
- hors de portée des enfants

Dépannage

Le tableau suivant vous aide à éliminer les petites pannes :

Problème	Cause possible	Dépannage
L'appareil ne démarre pas	Absence de tension de réseau	Contrôler la prise de courant, le câble d'alimentation, la fiche d'alimentation, le fusible, et le cas échéant, faire réparer par un électricien.
	Interrupteur de sécurité (5) ou interrupteur Marche/Arrêt (6) défectueux.	Adressez-vous au Centre de SAV.
	Balais de carbone usés	
	Défaut du moteur	
L'outil fonctionne avec des interruptions	Cordon d'alimentation (8) endommagé	Adressez-vous au Centre de SAV.
	Mauvais contact interne	
	Interrupteur de sécurité (5) ou interrupteur Marche/Arrêt (6) défectueux.	
Le bâti de lame de sécurité (2) chauffe.	Bâti de lame de sécurité (2) émoussé	Aiguiser le bâti de lame de sécurité ou faire remplacer (centre de SAV)
	Le bâti de lame de sécurité (2) présente des éraflures.	
	Trop de frottement à cause du manque de graissage	Huiler le bâti de lame de sécurité (2)

Recyclage/protection de l'environnement

Introduisez l'appareil, les accessoires et l'emballage dans un circuit de recyclage respectueux de l'environnement.



Les appareils électriques ne doivent pas être jetés avec les déchets ménagers.

Le symbole de la poubelle sur roues barrée d'une croix signifie que ce produit ne doit pas être éliminé comme déchet municipal non trié à la fin de sa vie utile.

Directive 2012/19/UE sur les déchets d'équipements électriques et électroniques :

les consommateurs sont légalement tenus de recycler, dans le respect de l'environnement, les équipements électriques et électroniques arrivés en fin de vie. Cela permet de garantir une valorisation écologique et respectueuse des ressources. Suivant la transposition en droit national, vous pouvez disposer des possibilités suivantes :

- Restitution à un point de vente,
- Restitution à un point de collecte officiel,
- Renvoi au fabricant / au distributeur.

Ne sont pas concernés les accessoires qui accompagnent les appareils usagés et les moyens auxiliaires sans composants électriques.



Le produit est recyclable, est soumis à une responsabilité élargie du fabricant et est collecté dans le cadre du tri sélectif.



Portez le carton à un point de recyclage.

Service

Garantie (Belgique)

Chère cliente, cher client, ce produit bénéficie d'une garantie de 3 ans, valable à compter de la date d'achat. En cas de manques constatés sur ce produit, vous disposez des droits légaux contre le vendeur du produit. Ces droits légaux ne sont pas limités par notre garantie présentée par la suite.

Conditions de garantie

Le délai de garantie débute avec la date d'achat. Veuillez conserver soigneusement le ticket de caisse original. En effet, ce document vous sera réclamé comme preuve d'achat. Si un défaut de matériel ou un défaut de fabrication se présente au cours des drei ans suivant la date d'achat de ce produit, nous réparons gratuitement ou remplaçons ce produit – selon notre choix. Cette garantie suppose que l'appareil défectueux et le justificatif d'achat (ticket de caisse) nous soient présentés durant cette délai de trois ans et que la nature du manque et la manière dont celui-ci est apparu soient explicités par écrit dans un bref courrier.

Si le défaut est couvert par notre garantie, le produit vous sera retourné, réparé ou remplacé par un neuf. Aucune nouvelle délai de garantie ne débute à la date de la réparation ou de l'échange du produit.

Durée de garantie et demande légale en dommages-intérêts

La durée de garantie n'est pas prolongée par la garantie. Ce point s'applique aussi aux pièces remplacées et réparées. Les dommages et les manques éventuellement constatés dès l'achat doivent immédiatement être signalés après le déballage. A l'expiration du délai de garantie les réparations occasionnelles sont à la charge de l'acheteur.

Volume de la garantie

L'appareil a été fabriqué avec soin, selon de sévères directives de qualité et il a été entièrement contrôlé avant la livraison.

La garantie s'applique aux défauts de matériel ou aux défauts de fabrication. Cette garantie ne s'étend pas aux parties du produit qui sont exposées à une usure normale et peuvent être donc considérées comme des pièces d'usure (par ex. Bâti de lame de sécurité) ou pour des dommages affectant les parties fragiles.

Cette garantie est nulle si l'appareil a été endommagé, mal utilisé ou non entretenu. Il en va de même pour des dommages provoqués par l'eau, le gel, la foudre ou le feu ou un transport inadapté. Pour une utilisation appropriée du produit, il faut impérativement respecter toutes les instructions citées dans le manuel de l'opérateur. Les actions et les domaines d'utilisation déconseillés dans la notice d'utilisation ou vis-à-vis desquels une mise en garde est émise, doivent absolument être évités.

L'appareil est destiné à un usage privé uniquement et non à un usage commercial. La garantie est nulle en cas de mauvaise utilisation et de manipulation inappropriée, d'usage de la force et d'interventions qui n'ont pas été effectuées par notre centre de service agréé.

Marche à suivre dans le cas de garantie

Pour garantir un traitement rapide de votre demande, veuillez suivre les instructions suivantes :

- Tenez vous prêt à présenter, sur demande, le ticket de caisse et le numéro d'article (IAN 466518_2404) comme preuve d'achat.
- Vous trouverez le numéro d'article sur la plaque signalétique du produit, d'une gravure sur le produit, de la page de titre du mode d'emploi (en bas à gauche) ou sur l'autocollant au dos ou en dessous du produit.
- Si des erreurs de fonctionnement ou d'autres défauts apparaissent, contactez d'abord le centre de service désigné ci-dessous par **téléphone** ou utilisez notre **formulaire de contact**, que vous trouverez sur parkside-diy.com dans la catégorie **Service**.
- En cas de produit défectueux vous pouvez, après contact avec notre service clients, envoyer le produit, franco de port à l'adresse de service après-vente indiquée, accompagné du justificatif d'achat (ticket de caisse) et en indiquant quelle est la nature du défaut et quand celui-ci s'est produit. Pour éviter des problèmes d'acceptation et des frais supplémentaires, utilisez absolument seulement l'adresse qui vous est donnée. Assurez-vous

que l'expédition ne se fait pas en port dû, comme marchandises encombrantes, envoi express ou autre taxe spéciale. Veuillez renvoyer l'appareil, y compris tous les accessoires livrés lors de l'achat et prenez toute mesure pour avoir un emballage de transport suffisamment sûr.

Garantie (France)

Chère cliente, cher client, ce produit bénéficie d'une garantie de 3 ans, valable à compter de la date d'achat. En cas de manques constatés sur ce produit, vous disposez des droits légaux contre le vendeur du produit. Ces droits légaux ne sont pas limités par notre garantie présentée par la suite.

Article L217-4 du Code de la consommation – Le vendeur livre un bien conforme au contrat et répond des défauts de conformité existant lors de la délivrance.

Il répond également des défauts de conformité résultant de l'emballage, des instructions de montage ou de l'installation lorsque celle-ci a été mise à sa charge par le contrat ou a été réalisée sous sa responsabilité.

Article L217-5 du Code de la consommation – Le bien est conforme au contrat :

1. S'il est propre à l'usage habituellement attendu d'un bien semblable et, le cas échéant':
 - s'il correspond à la description donnée par le vendeur et posséder les qualités que celui-ci a présentées à l'acheteur sous forme d'échantillon ou de modèle ;
 - s'il présente les qualités qu'un acheteur peut légitimement attendre eu égard aux déclarations publiques faites par

le vendeur, par le producteur ou par son représentant, notamment dans la publicité ou l'étiquetage ;

2. Ou s'il présente les caractéristiques définies d'un commun accord par les parties ou être propre à tout usage spécial recherché par l'acheteur, porté à la connaissance du vendeur et que ce dernier a accepté.

Article L217-16 du Code de la consommation – Lorsque l'acheteur demande au vendeur, pendant le cours de la garantie commerciale qui lui a été consentie lors de l'acquisition ou de la réparation d'un bien meuble, une remise en état couverte par la garantie, toute période d'immobilisation d'au moins sept jours vient s'ajouter à la durée de la garantie qui restait à courir. Cette période court à compter de la demande d'intervention de l'acheteur ou de la mise à disposition pour réparation du bien en cause, si cette mise à disposition est postérieure à la demande d'intervention.

Indépendamment de la garantie commerciale souscrite, le vendeur reste tenu des défauts de conformité du bien et des vices rédhibitoires dans les conditions prévues aux articles L217-4 à L217-13 du Code de la consommation et aux articles 1641 à 1648 et 2232 du Code Civil.

Article L217-12 du Code de la consommation – L'action résultant du défaut de conformité se prescrit par deux ans à compter de la délivrance du bien.

Conditions de garantie

Le délai de garantie débute avec la date d'achat. Veuillez conserver soigneusement le ticket de caisse original. En effet, ce document vous se-

ra réclamé comme preuve d'achat. Si un défaut de matériel ou un défaut de fabrication se présente au cours des drei ans suivant la date d'achat de ce produit, nous réparons gratuitement ou remplaçons ce produit – selon notre choix. Cette garantie suppose que l'appareil défectueux et le justificatif d'achat (ticket de caisse) nous soient présentés durant cette délai de trois ans et que la nature du manque et la manière dont celui-ci est apparu soient explicités par écrit dans un bref courrier.

Si le défaut est couvert par notre garantie, le produit vous sera retourné, réparé ou remplacé par un neuf. Aucune nouvelle délai de garantie ne débute à la date de la réparation ou de l'échange du produit.

Durée de garantie et demande légale en dommages-intérêts

La durée de garantie n'est pas prolongée par la garantie. Ce point s'applique aussi aux pièces remplacées et réparées. Les dommages et les manques éventuellement constatés dès l'achat doivent immédiatement être signalés après le déballage. A l'expiration du délai de garantie les réparations occasionnelles sont à la charge de l'acheteur.

Volume de la garantie

L'appareil a été fabriqué avec soin, selon de sévères directives de qualité et il a été entièrement contrôlé avant la livraison.

La garantie s'applique aux défauts de matériel ou aux défauts de fabrication. Cette garantie ne s'étend pas aux parties du produit qui sont exposées à une usure normale et peuvent être donc considérées comme des pièces d'usure (par ex. Bâti de lame de sécurité) ou pour des dommages affectant les parties fragiles.

Cette garantie est nulle si l'appareil a été endommagé, mal utilisé ou non entretenu. Il en va de même pour des dommages provoqués par l'eau, le gel, la foudre ou le feu ou un transport inadapté. Pour une utilisation appropriée du produit, il faut impérativement respecter toutes les instructions citées dans le manuel de l'opérateur. Les actions et les domaines d'utilisation déconseillés dans la notice d'utilisation ou vis-à-vis desquels une mise en garde est émise, doivent absolument être évités.

L'appareil est destiné à un usage privé uniquement et non à un usage commercial. La garantie est nulle en cas de mauvaise utilisation et de manipulation inappropriée, d'usage de la force et d'interventions qui n'ont pas été effectuées par notre centre de service agréé.

Les pièces détachées indispensables à l'utilisation du produit sont disponibles pendant la durée de la garantie du produit.

Article 1641 du Code civil

Le vendeur est tenu de la garantie à raison des défauts cachés de la chose vendue qui la rendent impropre à l'usage auquel on la destine, ou qui diminuent tellement cet usage que l'acheteur ne l'aurait pas acquise, ou n'en aurait donné qu'un moindre prix, s'il les avait connus.

Article 1648 1er alinéa du Code civil

L'action résultant des vices rédhibitoires doit être intentée par l'acquéreur dans un délai de deux ans à compter de la découverte du vice.

Marche à suivre dans le cas de garantie

Pour garantir un traitement rapide de votre demande, veuillez suivre les instructions suivantes :

- Tenez vous prêt à présenter, sur demande, le ticket de caisse et le numéro d'article (IAN 466518_2404) comme preuve d'achat.
- Vous trouverez le numéro d'article sur la plaque signalétique du produit, d'une gravure sur le produit, de la page de titre du mode d'emploi (en bas à gauche) ou sur l'autocollant au dos ou en dessous du produit.
- Si des erreurs de fonctionnement ou d'autres défauts apparaissent, contactez d'abord le centre de service désigné ci-dessous par **téléphone** ou utilisez notre **formulaire de contact**, que vous trouverez sur *parkside-diy.com* dans la catégorie **Service**.
- En cas de produit défectueux vous pouvez, après contact avec notre service clients, envoyer le produit, franco de port à l'adresse de service après-vente indiquée, accompagné du justificatif d'achat (ticket de caisse) et en indiquant quelle est la nature du défaut et quand celui-ci s'est produit. Pour éviter des problèmes d'acceptation et des frais supplémentaires, utilisez absolument seulement l'adresse qui vous est donnée. Assurez-vous que l'expédition ne se fait pas en port dû, comme marchandises encombrantes, envoi express ou autre taxe spéciale. Veuillez renvoyer l'appareil, y compris tous les accessoires livrés lors de l'achat et prenez toute mesure pour avoir un

emballage de transport suffisamment sûr.



Sur le site *parkside-diy.com*, vous pouvez consulter et télécharger ce manuel et bien d'autres. Ce QR code vous permet d'accéder directement au site *parkside-diy.com*. Sélectionnez votre pays et recherchez les modes d'emploi à l'aide du masque de recherche. En saisissant la référence produit (IAN) 466518_2404, vous pourrez ouvrir votre mode d'emploi.

Service de réparation

Pour les réparations **ne relevant pas de la garantie**, adressez-vous au Centre de SAV. Il vous établira volontiers un devis.

- Nous pouvons traiter uniquement les appareils qui ont été expédiés avec un emballage et un affranchissement suffisants.
Remarque : Veuillez envoyer votre appareil nettoyé en indiquant le défaut à l'adresse connue du Centre de SAV.
- Ne seront pas acceptés les appareils envoyés en port dû ainsi que les appareils envoyés comme produits encombrants, en express ou par tout autre mode de transport spécial.

- Nous recyclons gratuitement vos appareils défectueux que vous nous renvoyez.

Service-Center

FR **Service France**
 Tel.: 0800 907612
 Formulaire de contact à
parkside-diy.com
IAN 466518_2404

BE **Service Belgique**
 Tel.: 0800 12614
 Formulaire de contact à
parkside-diy.com
IAN 466518_2404

Importateur

Veillez noter que l'adresse suivante n'est pas une adresse de service après-vente. Contactez d'abord le Centre de SAV cité ci-dessus.

Grizzly Tools GmbH & Co. KG
 Stockstädter Str. 20
 63762 Grobostheim
 ALLEMAGNE
www.grizzlytools.de

Pièces de rechange et accessoires

Vous obtiendrez des pièces de rechange et accessoires à l'adresse www.grizzlytools.shop. En cas de problèmes lors de la passation de votre commande, contactez-nous via notre boutique en ligne. Pour toute autre question, adressez-vous à : *Service-Center, p. 54*

Les pièces détachées indispensables à l'utilisation du produit sont disponibles pendant la durée de la garantie du produit.

Pos. n°	p. 189*	Désignation	N° de commande
2	34-37	Bâti de lame de sécurité	91104913
10	38	Protège-lame	91104912

*Vue éclatée

Traduction de la déclaration UE de conformité originale

Produit: **Taille-haies électrique**

Modèle: **PEHS 450 A1**

Número de serie: 000001–139000

L'objet de la déclaration décrit ci-dessus est conforme à la législation d'harmonisation de l'Union applicable:

**2006/42/EC • 2014/30/EU • 2000/14/EC & 2005/88/EC
• 2011/65/EU & (EU) 2015/863**

L'objet de la déclaration décrit ci-dessus est conforme à la directive 2011/65/EU du Parlement européen et du Conseil du 8 juin 2011 relative à la limitation de l'utilisation de certaines substances dangereuses dans les équipements électriques et électroniques.

Pour assurer la conformité, les normes harmonisées et les normes et réglementations nationales suivantes ont été appliquées :

**EN 62841-1:2015/A11:2022
EN 62841-4-2:2019/A11:2022 • EN IEC 63000:2018
EN IEC 55014-1:2021 • EN IEC 55014-2:2021
EN IEC 61000-3-2:2019/A1:2021 • EN 61000-3-3:2013/A2:2021**

Conformément à la directive 2000/14/EC relative aux émissions sonores, il est confirmé ce qui suit : Niveau de puissance acoustique (L_{WA})

– mesuré: 98,2 dB;

– garanti: 100 dB

Procédure appliquée pour l'évaluation de la conformité conformément à la directive 2000/14/EC, annexe V.

La présente déclaration de conformité est établie sous la seule responsabilité du fabricant:



Grizzly Tools GmbH & Co. KG
Stockstädter Str. 20
63762 Großostheim
ALLEMAGNE
20.11.2024

Christian Frank
Mandataire de documentation

Inhoudsopgave

Inleiding.....	56
Reglementair gebruik.....	56
Inhoud van het pakket/accessoires.....	57
Overzicht.....	57
Functiebeschrijving.....	57
Technische gegevens.....	57
Veiligheidsaanwijzingen.....	58
Betekenis van de veiligheidsaanwijzingen.....	58
Pictogrammen en symbolen.....	58
Algemene veiligheidswaarschuwingen voor elektrisch gereedschap.....	59
Veiligheidswaarschuwingen voor heggenscharen.....	61
Restrisico's.....	63
Vorbereiding.....	64
Wandbeugel.....	64
Bedieningselementen.....	64
Bedrijf.....	64
Werkzaamheden met het apparaat.....	64
Snoeitechnieken.....	65
Voor het bedrijf.....	66
In- en uitschakelen.....	66
Transport.....	67
Reiniging, onderhoud en opslag.....	67
Reiniging.....	67
Onderhoud.....	67
Opslag.....	68
Probleemopsporing.....	68
Afvoeren/milieubescherming.....	68
Service.....	69
Garantie.....	69
Reparatie-service.....	70
Service-Center.....	71
Importeur.....	71
Reserveonderdelen en toebehoren.....	71

Vertaling van de originele EU-conformiteits-verklaring.....	72
Explosietekening.....	189

Inleiding

Gefeliciteerd met de aankoop van uw nieuwe elektrische heggenschaar (hierna "apparaat" of "elektrisch gereedschap" genoemd).

U hebt voor een hoogwaardig product gekozen. Dit apparaat werd tijdens de productie op kwaliteit gecontroleerd en aan een eindcontrole onderworpen. Een goede werking van uw apparaat is daarom gegarandeerd.

Het kan niet worden uitgesloten dat zich in uitzonderlijke gevallen op of in het apparaat of in de slangen ervan resten van smeestoffen bevinden. Dat is geen manco of defect en geen reden tot ongerustheid.



Deze gebruiksaanwijzing maakt deel uit van dit apparaat. Ze bevat belangrijke instructies over de veiligheid, het gebruik en de afvoer van het apparaat. Lees zorgvuldig de gebruiksaanwijzing. Maak u vertrouwd met de bedieningselementen en het juiste gebruik van het apparaat. Gebruik het apparaat alleen zoals beschreven en alleen voor de vermelde doeleinden. Bewaar de gebruiksaanwijzing zorgvuldig en geef alle documentatie mee wanneer u het apparaat aan derden doorgeeft.

Reglementair gebruik

Het apparaat is uitsluitend bedoeld voor het volgende gebruik:

- Snoeien en trimmen van heggen, struiken en sierheesters.

Het apparaat is bedoeld voor gebruik door volwassenen. Jongeren ouder dan 16 jaar mogen het apparaat alleen onder toezicht gebruiken.

Het is verboden het apparaat in een regenachtige of vochtige omgeving te gebruiken.

Elk ander gebruik dat in deze handleiding niet expliciet wordt toegestaan, kan leiden tot schade aan het apparaat en kan een ernstig risico voor de gebruiker inhouden. De bediener of gebruiker van het apparaat is verantwoordelijk voor letsel- of materiële schade aan derde partijen of hun eigendom. Het apparaat is bedoeld voor huishoudelijk gebruik. Het is niet ontworpen voor continu commercieel gebruik. Bij commercieel gebruik vervalt de garantie. De fabrikant is niet aansprakelijk voor schade die voortvloeit uit oneigenlijk gebruik of uit een foute bediening.

Inhoud van het pakket/ accessoires

Pak het apparaat uit en controleer de inhoud van het pakket.

Voer het verpakkingsmateriaal af zoals reglementair voorgeschreven.

- Elektrische heggenschaar
- Messenbescherming (10)
- vertaling van de oorspronkelijke gebruiksaanwijzing

Overzicht

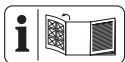

De afbeeldingen van het apparaat bevinden zich op de uitvouwpagina vooraan.

- 1 Aanslagbescherming
- 2 Veiligheidsmesbalk
- 3 Handbeschermer
- 4 Voorste handgreep
- 5 Veiligheidsschakelaar

- 6 Aan-/uitknop
- 7 Handgreep
- 8 Netsnoer
- 9 Trekontlasting
- 10 Messenbescherming

Fig. C

- 11 Sleutelgatboring

Functiebeschrijving

Het apparaat beschikt over een elektrische motor als aandrijving. De snijinrichting van het apparaat is een dubbelzijdige veiligheidsmesbalk. Tijdens het snijden bewegen de snijtanden lineair heen en weer. De aanslagbeveiliging aan het uiteinde van de veiligheidsmesbalk voorkomt onaangename terugslag bij het raken van muren, hekken enz. Bovendien beschermt de handbescherming tegen takken en twijgen. De werking van de verschillende bedieningselementen is hieronder beschreven.

Technische gegevens

Elektrische heggenschaar

.....	PEHS 450 A1
Nominale spanning <i>U</i>230–240 V~, 50 Hz
Nominaal vermogen <i>P</i>450 W
Veiligheidsklasse II (dubbele isolatie)
Beschermingsgraad IPX0
Gewicht ≈2,3 kg
Lengte Netsnoer 15 cm
Snijbewegingen3400 min ⁻¹
Zaaglengte ≈460 mm
Meslengte (incl. aanslagbescherming) ≈500 mm
Mestandafstand 16 mm
Takdiameter ≤12 mm
Geluidsdrukniveau (<i>L_{PA}</i>)88,7 dB; <i>K_{PA}</i> =3 dB

- Geluidsvermogeniveau (L_{WA})
- gegarandeerd 100 dB
 - gemeten 98,2 dB; $K_{WA}=2,03$ dB
- Trilling (a_h)
- Handgreep 2,01 m/s²; $K=1,5$ m/s²
 - Voorste handgreep
..... 3,14 m/s²; $K=1,5$ m/s²

De geluids- en trilwaarden zijn vastgesteld in overeenstemming met de normen en bepalingen die in de conformiteitsverklaring zijn vermeld. De vermelde totale trillingswaarden en geluidsemisiewaarden zijn gemeten volgens een genormeerde testprocedure en kunnen worden gebruikt om een elektrisch gereedschap met een ander gereedschap te vergelijken. De vermelde totale trillingswaarden en geluidsemisiewaarden kunnen ook worden gebruikt voor een voorlopige inschatting van de belasting.

▲ WAARSCHUWING! Trillingen en geluidsemisies tijdens het feitelijke gebruik van het elektrische apparaat kunnen afwijken van de opgegeven waarde, afhankelijk van de manier waarop het apparaat wordt gebruikt. Probeer de belasting door trillingen zo gering mogelijk te houden. Voorbeeld van maatregelen om de trillingsbelasting te verminderen, is de beperking van de werkuren. Houd daarbij rekening met alle fasen van de bedrijfscyclus (bijvoorbeeld ook periodes wanneer het elektrische gereedschap is uitgeschakeld en periodes wanneer het weliswaar is ingeschakeld maar zonder belasting draait).

Veiligheidsaanwijzingen

Dit gedeelte behandelt de basisveiligheidsmaatregelen bij het gebruik van het apparaat.

Betekenis van de veiligheidsaanwijzingen

▲ GEVAAR! Als u deze veiligheidsaanwijzing niet volgt, gebeurt er een ongeval. Het gevolg is ernstig lichamelijk letsel of de dood.

▲ WAARSCHUWING! Als u deze veiligheidsaanwijzing niet volgt, gebeurt er eventueel een ongeval. Het gevolg is eventueel ernstig lichamelijk letsel of de dood.

▲ VOORZICHTIG! Als u deze veiligheidsaanwijzing niet volgt, gebeurt er een ongeval. Het gevolg is eventueel lichte of matig lichamelijk letsel.

AANWIJZING! Als u deze veiligheidsaanwijzing niet volgt, gebeurt er een ongeval. Het gevolg is eventueel materiële schade.

Pictogrammen en symbolen

Pictogrammen op het apparaat



Let op!



Lees de gebruiksaanwijzing



Veiligheidsklasse II (dubbele isolatie)



Elektrische apparaten horen niet bij het huisvuil.



Gebruik oogbescherming



Gebruik gehoorbescherming



Veiligheidshandschoenen dragen



Gevaar voor snijwonden! Houd de handen uit de buurt ervan.



Trek meteen de stekker uit als het elektrisch snoer beschadigd, verdraaid of doorgesneden werd.



Het is verboden het apparaat in een regenachtige of vochtige omgeving te gebruiken.



Gegarandeerd geluidsvermogensniveau L_{WA} in dB.

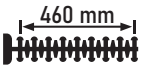

Zaaglengte

Algemene veiligheidsaarschuwingen voor elektrisch gereedschap

▲ WAARSCHUWING! Lees alle veiligheidsaarschuwingen, instructies, illustraties en specificaties bij dit elektrische gereedschap. Volgt u niet alle onderstaande instructies, dan kan dit leiden tot elektrische schok, brand en/of ernstig letsel. **Bewaar alle waarschuwingen en instructies voor toekomstige naslag.**

De term „elektrisch gereedschap” in de waarschuwingen verwijst naar uw op netstroom aangedreven elektrische gereedschap (met netsnoer) of uw accu-aangedreven elektrische gereedschap (zonder netsnoer).

1. VEILIGE WERKPLEK

- Houd uw werkplek schoon en goed verlicht.** Rommelige of donkere werkplekken leiden tot ongevallen.
- Gebruik geen elektrische gereedschappen in omgevingen met ontploffingsgevaar, bijvoorbeeld als ontvlambare vloeistoffen, gassen of stof aanwezig is.**

Elektrische gereedschappen produceren vonken, die het stof of de dampen kunnen doen ontbranden.

- Houd kinderen en omstanders op een afstand terwijl u met een elektrisch gereedschap werkt.** Wordt u afgeleid, dan zou u de controle over het gereedschap kunnen verliezen.

2. ELEKTRISCHE VEILIGHEID

- De stekker van het elektrische gereedschap moet overeenkomen met het stopcontact. Breng nooit modificaties aan de stekker aan. Gebruik bij geaarde (geïsoleerde) elektrische gereedschappen nooit een adapterstekker.** Ongewijzigde stekkers en passende stopcontacten reduceren het risico op elektrische schok.
 - Voorkom lichamelijk contact met geaarde of geïsoleerde oppervlakken zoals leidingen, radiatoren, fornuizen en koelkasten.** Er bestaat een verhoogd risico op elektrische schok als uw lichaam geaard of geïsoleerd is.
 - Stel elektrische gereedschappen niet bloot aan regen of natte omgevingen.** Indringend water in een elektrisch gereedschap verhoogt het risico op elektrische schok.
 - Gebruik het netsnoer niet voor oneigenlijke doelen. Gebruik het netsnoer niet om het elektrische gereedschap te dragen of te trekken of om de stekker uit het stopcontact te halen. Houd het netsnoer uit de buurt van warmte, olie, scherpe randen of bewegende delen.** Beschadigde of warrige netsnoeren verhogen het risico op elektrische schok.
 - Werk u buitenshuis met het elektrische gereedschap, ge-**

bruik dan een verlengkabel die geschikt is voor gebruik buitenshuis. Het gebruik van een verlengkabel voor buitenshuis reduceert het risico op elektrische schok.

- f) **Als u alsnog een elektrisch gereedschap op een vochtige locatie moet gebruiken, gebruik dan een stroomvoorziening met aardlekschakelaar.** Het gebruik van een aardlekschakelaar reduceert het risico op elektrische schok.
3. **PERSOONLIJKE VEILIGHEID**
- a) **Blijf alert, kijk uit wat u doet en gebruik uw gezond verstand bij het bedienen van een elektrisch gereedschap. Gebruik een elektrisch gereedschap niet als u moe bent of onder de invloed bent van drugs, alcohol of medicijnen.** Eén moment van onoplettendheid kan bij het gebruik van elektrisch gereedschap leiden tot ernstig letsel.
- b) **Gebruik persoonlijke beschermingsmiddelen. Draag altijd oogbescherming.** Het gebruik van voor de omstandigheden passende beschermingsmiddelen zoals stofmaskers, antislipschoenen, veiligheidshelmen of oorbeschermers reduceert het risico op letsels.
- c) **Voorkom onbedoelde inschakeling. Zorg ervoor dat de schakelaar op de uit-stand staat voordat u het gereedschap aansluit op de netstroom en/of op het accupack en voordat u het op-pakt of wegdraagt.** Het dragen van elektrisch gereedschap met uw vinger op de schakelaar of het onder stroom zetten van elektrisch gereedschap waarvan de schake-

laar aanstaat, is vragen om ongelukken.

- d) **Verwijder eventuele stel- of moersleutels voordat u het elektrische gereedschap inschakelt.** Een achtergelaten moer- of stel-sleutel op een draaiend onderdeel van het elektrische gereedschap kan leiden tot letsel.
- e) **Strek u niet te ver uit. Blijf op elk moment stevig staan en bewaar uw evenwicht.** Zo hebt u in onverwachte situaties betere controle over het elektrische gereedschap.
- f) **Draag gepaste kleding. Draag geen losse kleding of sieraden. Houd uw haren en kleding uit de buurt van bewegende delen.** Losse kleding, losse juwelen of lange haren kunnen verstrikt raken in bewegende delen.
- g) **Als het gereedschap is voorzien voor de aansluiting van stofafzuig- en stofopvangsystemen, zorg er dan voor dat die aangesloten zijn en correct worden gebruikt.** Het gebruik van stofopvangsystemen kan stofgerelateerde risico's reduceren.
- h) **Ook al hebt u reeds veel ervaring met het gereedschap, laat nooit uw waakzaamheid zakken en negeer nooit de veiligheidsprincipes van het gereedschap.** Eén onachtzame beweging kan in een fractie van een seconde leiden tot ernstig letsel.
4. **GEBRUIK EN ONDERHOUD VAN ELEKTRISCH GEREEDSCHAP**
- a) **Forceer het elektrische gereedschap niet. Gebruik het correcte elektrische gereedschap voor uw toepassing.** Het juiste elektrische gereedschap zal het werk beter en veiliger uitvoeren tegen

- de snelheid waarvoor het was bedoeld.
- b) **Gebruik het elektrische gereedschap niet als de aan-/uitknop niet vlot schakelt.** Een elektrisch gereedschap dat niet met de schakelaar kan worden beheerst, is gevaarlijk en moet worden vervangen.
 - c) **Haal de stekker uit het stopcontact en/of haal het accupack, indien verwijderbaar, uit het elektrische gereedschap voordat u enige aanpassingen aan het gereedschap uitvoert, toebehoren verwisselt of het elektrische gereedschap opbergt.** Dergelijke preventieve veiligheidsmaatregelen reduceren het risico op onbedoelde inschakeling van het elektrische gereedschap.
 - d) **Berg niet-gebruikte elektrische gereedschappen op buiten het bereik van kinderen, en laat personen die niet bekend zijn met het elektrische gereedschap of met deze instructies, niet werken met het elektrische gereedschap.** In de handen van onopgeleide gebruikers kunnen elektrische gereedschappen erg gevaarlijk zijn.
 - e) **Onderhoud elektrische gereedschappen en de toebehoren ervan. Controleer ze op verkeerde uitgelijnde of vastklemmende bewegende delen, kapotte onderdelen en andere omstandigheden die de werking van het elektrische gereedschap kunnen aantasten. Laat in geval van schade het elektrische gereedschap repareren voordat u het gebruikt.** Veel ongevallen worden veroorzaakt door slecht onderhouden elektrische gereedschappen.
 - f) **Houd alle snijgereedschap scherp en schoon.** Goed onderhouden snijgereedschappen met scherpe snijkanten blijven minder vaak geklemd zitten en zijn vlotter te beheersen.
 - g) **Gebruik de elektrische gereedschappen, toebehoren, bits en dergelijke overeenkomstig de instructies en houd rekening met de werkomstandigheden en de uit te voeren taak.** Het gebruik van elektrische gereedschappen voor andere taken dan de bedoelde taken, kan leiden tot een gevaarlijke situatie.
 - h) **Houd de handgrepen en grijpvlakken droog, schoon en olieën vetvrij.** Gladde handgrepen en grijpvlakken hinderen de veilige omgang en de controle over het gereedschap in onverwachte situaties.
5. **REPARATIES**
- a) **Laat uw elektrische gereedschap alleen repareren door een erkend technicus met behulp van identieke vervangingsdelen.** Dit verzekert dat de veiligheid van het elektrische gereedschap wordt behouden.
- Veiligheidswaarschuwingen voor heggenscharen**
- a. **Gebruik de heggenschaar niet bij slechte weersomstandigheden, vooral wanneer er kans is op blikseminslag.** Dit vermindert het risico om door de bliksem te worden getroffen.
 - b. **Houd alle netsnoeren en kabels uit de buurt van het snijgebied.** Netsnoeren of kabels kunnen verborgen zijn in heggen of struiken en kunnen per ongeluk door het mes worden doorgesneden.

- c. **Draag oorbescherming.** Adequate beschermingsmiddelen verminderen het risico op gehoorverlies.
- d. **Houd de heggenschaar alleen vast aan geïsoleerde grijpvlakken, omdat het mes in contact kan komen met verborgen bedrading of zijn eigen snoer.** Bladen die in contact komen met een stroomvoerende draad kunnen blootliggende metalen delen van de heggenschaar onder spanning zetten en de gebruiker een elektrische schok geven.
- e. **Houd alle lichaamsdelen uit de buurt van het mes. Verwijder geen gesneden materiaal en houd het te snijden materiaal niet vast wanneer de messen bewegen.** De bladen blijven bewegen nadat de schakelaar is uitgeschakeld. Een moment van onoplettendheid tijdens het bedienen van de heggenschaar kan leiden tot ernstig persoonlijk letsel.
- f. **Wanneer u vastgelopen materiaal verwijdert of de heggenschaar onderhoudt, moet u ervoor zorgen dat alle stroomschakelaars zijn uitgeschakeld en het netsnoer is losgekoppeld.** Onverwachte bediening van de heggenschaar tijdens het opruimen van vastgelopen materiaal of onderhoud kan leiden tot ernstig persoonlijk letsel.
- g. **Draag de heggenschaar aan de handgreep met stilstaand mes en zorg ervoor dat u geen enkele stroomschakelaar bedient.** Het correct dragen van de heggenschaar vermindert het risico van onbedoeld starten en daaruit voortvloeiend persoonlijk letsel door de messen.

- h. **Gebruik altijd de mesbescherming wanneer u de heggenschaar vervoert of opbergt.** Een correct gebruik van de heggenschaar vermindert het risico van persoonlijk letsel door de messen.

Aanvullende veiligheidsinstructies voor heggenscharen

- Draag persoonlijke beschermingsmiddelen voor uw eigen veiligheid:



- Gebruik oogbescherming
- Gebruik gehoorbescherming
- Veiligheidshandschoenen dragen
- Draag geschikte werkkledij zoals veiligheidsschoenen met antislipzool en een robuuste lange broek.
- Draag geen lange kleding of juwelen, want die kunnen door bewegende delen worden gegrepen.
- Gebruik het apparaat niet wanneer u blootsvoets bent of open sandalen draagt.
- Het apparaat is bedoeld voor gebruik door volwassenen. Jongeren ouder dan 16 jaar mogen het apparaat alleen onder toezicht gebruiken.
- Sluit het apparaat slechts aan op een stopcontact met een aardlek-schakelaar (FI-schakelaar) met een gemeten lekstroom van niet meer dan 30 mA.
- Als het netsnoer van dit apparaat beschadigd is, moet het door de fabrikant of zijn vertegenwoordiger worden vervangen om veiligheidsrisico's te voorkomen. Neem contact op met het servicecentrum.
- **Het apparaat is bestemd voor het snijden van heggen. Snijd met het apparaat geen takken en**

hard hout o.i.d. Dat kan het apparaat beschadigen.

- **Houd het apparaat tijdens de werkzaamheden altijd stevig met beide handen en op enige afstand van uw eigen lichaam vast.** Op die manier kunt u het apparaat in onverwachte situaties beter onder controle houden.
- **Draag bij de werkzaamheden met het apparaat geschikte kleding en werkhandschoenen. Pak het apparaat nooit vast bij het snijmes en til het niet op aan het snijmes.** Contact met het snijmes kan verwondingen tot gevolg hebben.
- **Gebruik het apparaat niet in de buurt van brandbare vloeistoffen of gassen.** Bij kortsluiting bestaat er brand- en ontploffingsgevaar.
- Zorg er altijd voor dat het apparaat zich correct in één van de beschreven bedrijfsstanden bevindt, voordat u het opstart.
- **De messen moeten regelmatig op slijtage worden gecontroleerd en opnieuw worden geslepen.** Stompe messen overbelasten het apparaat. Daaruit voortvloeiende schade wordt niet door de garantie gedekt.
- Schakel het apparaat uit en trek de stekker uit het stopcontact. Verzekert u ervan dat alle bewegende delen volledig tot stilstand zijn gekomen
 - telkens wanneer u het apparaat alleen achterlaat
 - voordat u blokkeringen verwijdert of verstoppingen verhelpt
 - voordat u het apparaat controleert, reinigt of eraan werkt
- Als het mes een vreemd voorwerp raakt of het apparaat abnormaal

begint te trillen, is onmiddellijke controle vereist:

- controleer de machine op losse delen en maak deze weer vast
- zoek naar beschadigingen
- vervang beschadigde onderdelen door gelijkwaardige of laat het apparaat repareren.
- **Probeer nooit het apparaat zelf te repareren, tenzij u hiervoor opgeleid bent. Alle werkzaamheden die niet in deze gebruiksaanwijzing zijn vermeld, mogen uitsluitend door ons servicecentrum worden uitgevoerd.** Veel ongevallen zijn te wijten aan slecht onderhouden apparaten.
- **Gebruik enkel toebehoren dat door PARKSIDEaanbevolen is.** Ongeschikte toebehoren kunnen leiden tot elektrische schok of brand.

Restrisico's

Zelfs als u dit apparaat volgens de instructies gebruikt, zijn er altijd restrisico's. De volgende gevaren kunnen ontstaan in verband met het ontwerp en de constructie van dit apparaat:

- Oogletsel, indien geen geschikte oogbescherming wordt gedragen.
- Gehoorschade indien geen passende gehoorbescherming wordt gedragen.
- Schade aan de gezondheid als gevolg van trillingen van hand en arm als het apparaat gedurende lange tijd wordt gebruikt of niet naar behoren wordt bewogen en onderhouden.
- Snijwonden

⚠ WAARSCHUWING! Gevaar door elektromagnetisch veld dat wordt gegenereerd tijdens het bedrijf van het apparaat. Dit veld kan onder bepaal-

de omstandigheden actieve of passieve medische implantaten negatief beïnvloeden. Om het risico op ernstige of dodelijke letsels te reduceren, adviseren wij personen met medische implantaten om hun arts en de fabrikant van het medische implantaat te raadplegen voordat zij het apparaat bedienen.

Vorbereitung

▲ WAARSCHUWING! Gevaar voor letsel door onbedoeld aanlopen van het apparaat. Steek de stekker pas in het stopcontact als het apparaat volledig is voorbereid voor gebruik.

Wandbeugel

Met de sleutelgatboring (11) aan de onderkant van het apparaat kunt u het motorgedeelte aan de wand hangen.

Benodigde gereedschappen en hulpmiddelen (niet meegeleverd)

- Schroef (schroefkop: Ø 7 - 10 mm)
- geschikte schroevendraaier
- evt. deugel

Muurbeugel bevestigen

▲ WAARSCHUWING! Persoonlijk letsel of materiële schade tijdens het boren. **Gebruik geschikte detectoren om vast te stellen of er verborgen toevoeringen zijn of neem contact op met het plaatselijke nutsbedrijf voor hulp.** Contact met elektrische kabels kan brand en elektrische schokken veroorzaken. Beschadiging van gasleidingen kan leiden tot explosie. Breuk van waterleidingen veroorzaakt materiële schade.

- Breng een schroef met een plug aan op een gepaste positie op de wand.
- Laat de schroefkop ongeveer 10 mm uit de wand steken.

- Zorg ervoor dat de ophangvoorziening het gewicht van het apparaat kan dragen.
- (Fig. C) U kunt het apparaat met de sleutelgatboring (11) tegen de schroef plaatsen en het apparaat zo ver mogelijk naar beneden trekken.

Bedieningselementen

Maak u vóór het eerste gebruik van het apparaat vertrouwd met de bedieningselementen van het apparaat.

- **Aan-/uitknop (6)**
 - Inschakelen: Druk samen met de veiligheidsschakelaar (5) en houd het samengedrukt.
 - Uitschakelen: Laat de aan/uitschakelaar (6) of veiligheidsschakelaar (5) los.
- **Veiligheidsschakelaar (5)**
Zorgt voor bediening met twee handen.

Bedrijf

Houd rekening met de geluidshinder en de lokale voorschriften.

Werkzaamheden met het apparaat

▲ WAARSCHUWING! Gevaar voor verwondingen! Neem de volgende instructies in acht.

- **▲ WAARSCHUWING!** Gevaar voor letsel door elektrische schokken! Trek onmiddellijk de stekker uit het stopcontact als het netsnoer (8) beschadigd, verward of doorgesneden is.
- **AANWIJZING!** Schade aan de veiligheidsmesbalk (2). Zorg er tijdens het snoeien voor dat u geen voorwerpen zoals omheiningen of plantenbakken raakt.

- Controleer het apparaat voor elk gebruik op duidelijke gebreken zoals losse, versleten of beschadigde onderdelen.
- Draag altijd stevige schoenen, een lange broek, gehoorbescherming, werkhandschoenen en een veiligheidsbril wanneer u de machine bedient.
- Het apparaat is alleen bedoeld voor werkzaamheden waarbij u op de grond staat en niet op een ladder of ander onstabiel oppervlak.
- De aan-/uitknop mag niet worden vastgezet. U moet na het loslaten van de schakelaar de motor uitschakelen.
- Is een schakelaar beschadigd, dan mag niet meer worden gewerkt met het apparaat.
- Als de veiligheidsmesbalk (2) wordt geblokkeerd door vaste voorwerpen, schakel het apparaat dan onmiddellijk uit en trek de stekker uit het stopcontact. Verwijder pas dan het voorwerp.
- Werk altijd uit de buurt van het stopcontact. Bepaal daarom de snijrichting voordat u met het werk begint. Zorg ervoor dat het verlengsnoer uit de buurt van het werkgebied blijft. Leg de netaansluitleiding (8) nooit over de heg waar deze gemakkelijk door de veiligheidsmesbalk (2) gegrepen kan worden.

Snoeitechnieken

- Knip vooraf dikke takken uit met een snoeischaar.
- Met de dubbelzijdige veiligheidsmesbalk (2) kan in beide richtingen worden gesneden of door van de ene naar de andere kant te oscilleren.

- Beweeg bij verticaal snoeien het apparaat gelijkmatig voorwaarts of weg en weer in bogen.
- Beweeg bij horizontaal snoeien het apparaat sikkelvormig naar de rand van de heg, waardoor afgesneden twijgen op de bodem vallen.
- Om lange, rechte lijnen te verkrijgen, is het aan te bevelen koorden te spannen.

Hagen snoeien (Fig. B)

Het is raadzaam om hagen in een trapeziumvorm te snoeien om te voorkomen dat de onderste takken kaal worden. Dit komt overeen met de natuurlijke plantengroei en zorgt ervoor dat hagen optimaal kunnen gedijen. Tijdens het snoeien worden alleen de nieuwe jaarlijkse scheuten verminderd, zodat een dichte vertakking en een goede bescherming tegen inkijk worden gevormd.

1. Snoei eerst de kanten van een haag. Beweeg hiervoor de heggen-schaar met de groeirichting van onder naar boven. Als u van boven naar beneden snijdt, zullen dunnere takken naar buiten bewegen, waardoor dunne vlekken of gaten ontstaan.
2. Snoei dan de bovenkant recht, dakvormig of rond, afhankelijk van uw smaak.
3. Trim nog jonge planten tot de gewenste vorm. De hoofdscheut moet onbeschadigd blijven totdat de heg de geplande hoogte heeft bereikt. Alle andere scheuten worden in tweeën gesneden.

Snoeien van vrij groeiende hagen

Vrij groeiende hagen krijgen geen vormsnoei, maar moeten wel regelmatig gesnoeid worden zodat de haag niet te hoog wordt.

Voor het bedrijf

Voer voor elke handeling de volgende stappen uit. Daardoor is een lange levensduur en een betrouwbare werking gegarandeerd.

- Doorzoek heggen en struiken op vreemde voorwerpen, b.v. draadhekken en verborgen lijnen.
 - Controleer het apparaat voor elk gebruik op duidelijke gebreken zoals losse, versleten of beschadigde onderdelen. Controleer het vastzitten van de schroeven in de veiligheidsmesbalk (2).
 - Snij niet met een botte of versleten veiligheidsmesbalk (2), anders overbelast u de motor en de tandwielkast van uw machine.
 - Controleer de afdekkingen en afschermingen op schade en correcte pasvorm.
 - Aanslagbescherming (1)
 - Handbescherming (3)
- Reserveonderdelen en toebehoren, Pag. 71*

In- en uitschakelen

Benodigde gereedschappen en hulpmiddelen (niet meegeleverd)

- Verlengsnoer voor buitengebruik

Aanwijzingen voor stroomvoorziening

- Zorg ervoor dat de spanning van de elektrische aansluiting overeenstemt met het typeplaatje op het apparaat.
- Sluit het apparaat slechts aan op een stopcontact met een aardlekschakelaar (FI-schakelaar) met een gemeten lekstroom van niet meer dan 30 mA.
- Gebruik alleen verlengsnoeren die ook geschikt zijn voor gebruik buitenshuis.

Inschakelen

▲ VOORZICHTIG! Persoonlijk letsel of schade aan apparatuur! Houd het apparaat met beide handen stevig vast en op afstand van uw eigen lichaam.

1. (Fig. A) Vorm een lus van het uiteinde van de verlengkabel, haal de lus door de opening aan de handgreep (7) en haak de lus in de hangontlasting (9) aan de handgreep (7).
2. Sluit het apparaat aan op het elektriciteitsnet.
3. Verwijder de mesbescherming (10).
4. Houd het apparaat steeds met beide handen vast: Een hand aan de handgreep (7) en de andere hand aan de voorste handgreep (4).
5. **AANWIJZING!** Controleer eerst of het apparaat geen voorwerpen raakt alvorens het in te schakelen. Houd de veiligheidsschakelaar (5) op de voorste handgreep (4) ingedrukt terwijl u de aan/uit-schakelaar (6) op de handgreep (7) indrukt.

De heggenschaar loopt nu tegen maximale snelheid.

Uitschakelen

1. Laat één van de twee schakelaars los.
2. Wacht tot het elektrische werktuig tot stilstand is gekomen alvorens het weg te leggen.
3. Haal de stekker van het apparaat uit het stopcontact als u het apparaat onbeheerd achterlaat of als u klaar bent met werken.

Transport

Instructies

- Schakel het apparaat uit en trek de stekker uit het stopcontact. Verzekert u ervan dat alle bewegende delen volledig tot stilstand zijn gekomen.
- Transporteer de heggenschaar altijd met de mesbescherming (10).
- Draag het apparaat altijd aan de handgreep (7).

Reiniging, onderhoud en opslag

▲ WAARSCHUWING! Elektrische schok! Gevaar voor letsel door onbedoeld aanlopen van het apparaat. Bescherm u bij onderhouds- en reinigingswerkzaamheden. Schakel het apparaat uit en trek de stekker uit het stopcontact.

Laat reparatiewerkzaamheden en onderhoud, die niet zijn beschreven in deze handleiding, uitvoeren door een gespecialiseerd service-center. Gebruik uitsluitend originele onderdelen.

Reiniging

▲ WAARSCHUWING! Elektrische schok! Spuit het apparaat nooit schoon met water.

AANWIJZING! Beschadigingsgevaar. Chemische substanties kunnen de plasticen delen van het apparaat aantasten. Gebruik geen reinigings- of oplosmiddelen.

- Houd ventilatiesleuven, de motorbehuizing en grepen van het apparaat schoon. Gebruik daartoe een vochtige doek of een borstel.

Veiligheidsmesbalk reinigen en onderhouden

Instructies

- Het gat op de aanslagbescherming (1) is ideaal om het apparaat op te hangen tijdens reiniging en onderhoud.

Benodigde gereedschappen en hulpmiddelen (niet meegeleverd)

- Vod
- Verzorgende oliespray

Verzorging na elk gebruik

- Verwijder vastzittend groenafval.
- Reinig de veiligheidsmesbalk (2) met een olieachtige vod.
- Reinig de veiligheidsmesbalk (2) met een verzorgende oliespray.

Onderhoud

- Controleer het apparaat voor elk gebruik op duidelijke gebreken zoals losse, versleten of beschadigde onderdelen. Controleer het vastzitten van de schroeven in de veiligheidsmesbalk (2).
- Controleer de afdekkingen en veiligheidsvoorzieningen op (1/3) schade en juiste zit. Vervang ze zo nodig of laat ze repareren door het servicecentrum.
- Kleine inkepingen op de snijtanden kunt u zelf gladstrijken. Slijp daartoe de snijtanden met een oliesteen. Alleen scherpe snijtanden leveren goede snijprestaties.
- Botte, verbogen of beschadigde veiligheidsmesbalken moeten worden vervangen.

Laat werkzaamheden die niet in deze gebruiksaanwijzing zijn beschreven, uitvoeren door ons Service-Center. Gebruik uitsluitend originele onderdelen.

Opslag

Bewaars het apparaat en toebehoren steeds:

- zuiver

- droog
- beschermt tegen stof
- met mesbescherming (10) over de veiligheidsmesbalk (2)
- buiten het bereik van kinderen

Probleemopsporing

De volgende tabel helpt u bij het oplossen van storingen:

Probleem	Mogelijke oorzaak	Fouttherstel
Apparaat start niet	Spanning ontbreekt	Stopcontact, netsnoer, stekker en zekering controleren, evt. reparatie door elektricien.
	Veiligheidsschakelaar (5) of aan-/uitschakelaar (6) defect.	Neem contact op met het servicecentrum.
	Koolborstels versleten	
	Motor defect	
Apparaat werkt met onderbrekingen	Netsnoer (8) beschadigd	Neem contact op met het servicecentrum.
	Intern loszittend contact	
	Veiligheidsschakelaar (5) of aan-/uitschakelaar (6) defect.	
Veiligheidsmesbalk (2) wordt heet.	Veiligheidsmesbalk (2) bot	Veiligheidsmesbalk laten slijpen of vervangen (service-center)
	Veiligheidsmesbalk (2) vertoont inkervingen.	
	Te veel wrijving wegens ontbrekende smering	Veiligheidsmesbalk (2) oliën

Afvoeren/milieubescherming

Voer afgedankte apparaten, toebehoren en verpakkingsmaterialen op milieuvriendelijke manier af.



Elektrische apparaten horen niet bij het huisvuil.

Het symbool van de doorkruiste verwijfbare afvalbak betekent dat dit product aan het einde van zijn levens-

duur niet als ongesorteerd stedelijk afval mag worden verwijderd.

Richtlijn 2012/19/EU betreffende afgedankte elektrische en elektronische apparatuur:

Consumenten zijn wettelijk verplicht elektrische en elektronische apparatuur aan het eind van de levensduur op milieuvriendelijke wijze te recyclen. Op die manier wordt milieuvriendelijke en grondstofbesparende recycling gewaarborgd.

Afhankelijk van de omzetting in nationaal recht, hebt u de volgende mogelijkheden:

- retourneren naar een verkooppunt,
- aan een officieel inzamelpunt inleveren,
- retourneren naar de fabrikant/distributeur.

Dit is niet van toepassing op accessoires die bij oude apparaten zijn gevoegd en hulpmiddelen zonder elektrische bestanddelen.

Service

Garantie

Beste klant,

U krijgt op dit product een garantie van 3 jaar vanaf datum van aankoop. In geval van defecten aan dit product hebt u tegenover de verkoper van het product wettelijke rechten. Deze wettelijke rechten worden door de onderstaande garantie niet beperkt.

Garantievoorwaarden

De garantietermijn begint bij de koopdatum. Gelieve de originele kasbon goed te bewaren. Dit document is vereist als aankoopbewijs. Als een materiaal- of fabricagefout optreedt binnen drie jaar na de aankoopdatum van dit product, zullen wij – naar eigen goeddunken – het product gratis voor u repareren of vervangen. Deze garantieservice vereist dat het defecte product en het aankoopbewijs (kasabon) binnen de periode van drie jaar worden overlegd en een schriftelijk kort wordt beschreven wat het defect is en wanneer het zich heeft voorgedaan.

Als het defect onder onze garantie valt, krijgt u het gerepareerde of een nieuw product terug. Na reparatie of

vervanging van het product begint geen nieuwe garantieperiode.

Garantietermijn en wettelijke claims voor gebreken

De garantie verlengt de garantieperiode niet. Dit geldt ook voor vervangen en gerepareerde onderdelen. Eventuele bij aankoop reeds aanwezige beschadigingen of gebreken dienen direct na het uitpakken te worden gemeld. Voor reparaties na afloop van de garantieperiode worden kosten in rekening gebracht.

Omvang van de garantie

Het product is zorgvuldig geproduceerd volgens strenge kwaliteitsrichtlijnen en grondig getest voor levering. De garantie is van toepassing op materiaal- of fabricagefouten. Deze garantie dekt geen productonderdelen die onderhevig zijn aan normale slijtage en daarom kunnen worden beschouwd als slijtageonderdelen (bijv. Veiligheidsmesbalk) of schade aan breekbare onderdelen.

Deze garantie vervalt indien het product beschadigd, verkeerd gebruikt of niet onderhouden is. Voor een goed gebruik van het product moeten alle aanwijzingen in de gebruiksaanwijzing strikt worden opgevolgd. Gebruiken en handelingen die in de gebruiksaanwijzing worden afgeraden of waartegen worden gewaarschuwd, moeten ten allen tijde worden vermeden.

Het product is uitsluitend bedoeld voor privégebruik en niet voor commercieel gebruik. De garantie vervalt bij misbruik en onoordeelkundig gebruik, het gebruik van geweld en ingrepen die niet door ons geautoriseerde servicefiliaal zijn uitgevoerd.

Verwerking bij garantie

Om ervoor te zorgen dat uw verzoek snel wordt verwerkt, volgt u de onderstaande instructies:

- Houd voor alle vragen de kassabon en het artikelnummer (IAN 466518_2404) bij de hand als bewijs van aankoop.
- Raadpleeg het typeplaatje op het product, een gravure op het product, de titelpagina van de gebruiksaanwijzing (linksonder) of de sticker op de achterkant of onderkant van het product voor het artikelnummer.
- Neem bij functiestoringen of andere defecten eerst **telefonisch** of gebruik ons **contactformulier** dat u kunt vinden op *parkside-diy.com* in de categorie **Service** contact op met het hieronder genoemde servicecentrum.
- Als een product als defect is geregistreerd, kunt u het na overleg met ons Servicecentrum franco opsturen naar het serviceadres dat u is opgegeven, met bijvoeging van het aankoopbewijs (kassabon) en onder vermelding van wat het defect is en wanneer het defect is opgetreden. Om acceptatieproblemen en extra kosten te voorkomen, is het absoluut noodzakelijk dat u alleen het aan u opgegeven adres gebruikt. Zorg ervoor dat de zending geen vrachtvervoer is, per volumineuze goederen, expres of andere speciale vracht. Verzend het product inclusief alle toebehoren die bij de aankoop zijn geleverd en zorg ervoor dat de verpakking voldoende stevig is voor transport.



U kunt deze en vele andere handleidingen bekijken en downloaden op *parkside-diy.com*. Deze QR-code brengt u rechtstreeks naar *parkside-diy.com*. Selecteer uw land en gebruik het zoekmasker om de gebruiksaanwijzing te zoeken. U kunt uw gebruiksaanwijzing openen door het artikelnummer (IAN) 466518_2404 in te voeren.

Reparatie-service

Neem contact op met het servicecentrum voor reparaties **die niet door de garantie worden gedekt**. U ontvangt daar een kostenraming.

- Wij kunnen alleen apparaten verwerken die voldoende verpakt en gefrankeerd zijn verzonden.
Opmerking: stuur uw apparaat schoon en met vermelding van het defect naar het adres dat door het servicecentrum is opgegeven.
- Apparaten die niet vooraf zijn betaald of die zijn verzonden met omvangrijke goederen, exprespost of andere speciale vracht, worden niet geaccepteerd.
- We zullen de door u opgestuurde defecte apparaten gratis afvoeren.

Service-Center

(NL) Service Nederland
 Tel.: 08000 229556
 Contactformulier op
parkside-diy.com
IAN 466518_2404

(BE) Service België
 Tel.: 0800 12614
 Contactformulier op
parkside-diy.com
IAN 466518_2404

Importeur

Opgelet: het onderstaande adres is geen serviceadres. Neem eerst contact op met het bovenvermelde service-center.

Grizzly Tools GmbH & Co. KG
 Stockstädter Str. 20
 63762 Großostheim
 DUITSLAND
www.grizzlytools.de

Reserveonderdelen en toebehoren

Reserveonderdelen en toebehoren zijn beschikbaar via

www.grizzlytools.shop. Als u problemen heeft met uw bestelproces, neem dan contact met ons op via onze online shop. Indien u nog vragen heeft, kunt u contact opnemen met: *Service-Center, Pag. 71*

Pos. nr.	Pag. 189*	Benaming	Bestelnr.
2	34-37	Veiligheidsmesbalk	91104913
10	38	Messenbescherming	91104912

*Explosietekening

Vertaling van de originele EU-conformiteitsverklaring

Product: **Elektrische heggenschaar**

Model: **PEHS 450 A1**

Serienummer: 000001–139000

Het hierboven beschreven voorwerp is in overeenstemming met de desbetreffende harmonisatiewetgeving van de Unie:

**2006/42/EC • 2014/30/EU • 2000/14/EC & 2005/88/EC
• 2011/65/EU & (EU) 2015/863**

Het hierboven beschreven voorwerp is conform Richtlijn 2011/65/EU van het Europees Parlement en de Raad van 8 juni 2011 betreffende beperking van het gebruik van bepaalde gevaarlijke stoffen in elektrische en elektronische apparatuur.

Om de conformiteit te waarborgen, zijn de volgende geharmoniseerde normen en nationale normen en voorschriften toegepast:

**EN 62841-1:2015/A11:2022
EN 62841-4-2:2019/A11:2022 • EN IEC 63000:2018
EN IEC 55014-1:2021 • EN IEC 55014-2:2021
EN IEC 61000-3-2:2019/A1:2021 • EN 61000-3-3:2013/A2:2021**

Overeenkomstig Richtlijn 2000/14/EC betreffende de geluidsemissie wordt het volgende bevestigd: Geluidsvermogeniveau (L_{WA})

– gemeten: 98,2 dB;

– gegarandeerd: 100 dB

Gevolgde conformiteitsbeoordelingsprocedure volgens 2000/14/EC, bijlage V.

Deze conformiteitsverklaring wordt verstrekt onder volledige verantwoordelijkheid van de fabrikant:

CE Grizzly Tools GmbH & Co. KG
Stockstädter Str. 20
63762 Großostheim
DUITSLAND
20.11.2024



Christian Frank
Documentatie gemachtigde

Índice de contenido

Introducción.....	73
Usado previsto.....	73
Volumen de suministro/accesorios.....	74
Vista general.....	74
Descripción del funcionamiento.....	74
Datos técnicos.....	74
Indicaciones de seguridad.....	75
Significado de las indicaciones de seguridad.....	75
Gráficos y símbolos.....	75
Advertencias de seguridad generales de la herramienta eléctrica.....	76
Advertencias de seguridad para cortasetos.....	78
Riesgos residuales.....	80
Preparación.....	81
Soporte de pared.....	81
Elementos de control.....	81
Funcionamiento.....	81
Funcionamiento del aparato.....	81
Técnicas de corte.....	82
Antes de utilizar.....	82
Encendido y apagado.....	83
Transporte.....	84
Limpieza, mantenimiento y almacenamiento.....	84
Limpieza.....	84
Mantenimiento.....	84
Almacenamiento.....	85
Localización de averías.....	85
Eliminación/protección del medio ambiente.....	86
Servicio.....	86
Garantía.....	86
Servicio de reparación.....	88
Service-Center.....	88
Importador.....	88

Piezas de repuesto y accesorios.....	88
Traducción de la declaración UE de conformidad.....	89
Vista explosionada.....	189

Introducción

Enhorabuena por la compra de su nuevo cortasetos eléctrico (en adelante, denominado aparato o herramienta eléctrica).

Ha adquirido un aparato de alta calidad. Durante la producción del aparato se ha revisado su calidad y se le ha realizado una inspección final. Por lo tanto, la capacidad de funcionamiento de su aparato queda garantizada.

No se puede descartar que en casos individuales pueda haber restos de lubricante en el aparato o dentro del mismo. Esto no es ningún defecto y no supone ningún motivo de preocupación.



Este manual de instrucciones es parte de este aparato. Contiene indicaciones importantes para la seguridad, uso y desecho del producto. Lea atentamente el manual de instrucciones. Familiarícese con los controles y el uso correcto del aparato. Utilice exclusivamente el aparato como se describe y para los campos de aplicación especificados. Conserve el manual de instrucciones y entregue toda la documentación si traspasa este aparato a un tercero.

Uso previsto

El aparato está previsto exclusivamente para el uso siguiente:

- Poda y recorte de setos, arbustos y plantas ornamentales.

El aparato está destinado para ser utilizado por adultos. Los menores que superen los 16 años de edad pueden utilizar el aparato solo bajo supervisión.

Está prohibido utilizar el aparato con lluvia o en un entorno húmedo.

Cualquier otro uso que no esté expresamente permitido en este manual de instrucciones puede suponer un serio peligro para el usuario y provocar daños en el aparato. El operador o usuario del aparato será responsable de los accidentes o daños causados a otras personas o sus propiedades. El aparato está destinado al uso doméstico. No se ha concebido para uso industrial prolongado. Si se le da un uso profesional, se anulará la garantía. El fabricante no se responsabiliza de los daños derivados de un uso erróneo o distinto del previsto.

Volumen de suministro/ accesorios

Desembale el aparato y compruebe el volumen de suministro.

Deseche el material de embalaje según corresponda.

- Cortasetos eléctrico
- Protección de la cuchilla (10)
- Traducción del manual original

Vista general

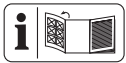

En la página desplegable delantera encontrará ilustraciones del aparato.

- 1 Protector antichoques
- 2 Barra portacuchillas de seguridad
- 3 Protección para manos
- 4 Empuñadura frontal
- 5 Interruptor de seguridad
- 6 Interruptor de encendido/apagado

- 7 Empuñadura
- 8 Cable de conexión eléctrica
- 9 Descarga de tracción
- 10 Protección de la cuchilla

Fig. C

- 11 Orificio para la llave

Descripción del funcionamiento

El aparato es accionado por un motor eléctrico. Como dispositivo de corte, el aparato cuenta con una barra portacuchillas de doble cara. Durante el proceso de corte, los dientes de corte se mueven linealmente hacia delante y hacia atrás. El protector antichoques situado en la punta de la barra portacuchillas de seguridad evita el retroceso no deseado al golpear paredes, vallas, etc. Además, la protección salva manos brinda protección frente a las ramas. El funcionamiento de los elementos de mando se describe en las siguientes páginas.

Datos técnicos

Cortasetos eléctrico ...PEHS 450 A1

Tensión nominal <i>U</i>230–240 V~, 50 Hz
Potencia nominal <i>P</i>450 W
Clase de protección \square II (doble aislamiento)
Tipo de protecciónIPX0
Peso ≈2,3 kg
Longitud Cable de conexión eléctrica 15 cm
Movimientos de corte 3400 min ⁻¹
Longitud de corte ≈460 mm
Longitud de la cuchilla (incluido el protector antichoques) ≈500 mm
Distancia entre los dientes de la cuchilla 16 mm
Diámetro de las ramas ≤12 mm

- Nivel de presión acústica (L_{pA})
.....88,7 dB; $K_{pA}=3$ dB
- Nivel de potencia acústica (L_{WA})
- garantizado 100 dB
- medido 98,2 dB; $K_{WA}=2,03$ dB
- Vibración (a_h)
- Empuñadura .2,01 m/s²; $K=1,5$ m/s²
- Empuñadura frontal
..... 3,14 m/s²; $K=1,5$ m/s²

Los valores de ruido y vibración se han obtenido según la normativa y disposiciones indicadas en la declaración de conformidad.

El valor de emisión de vibraciones y el valor de emisiones sonoras indicados se obtienen mediante la medición en un procedimiento de ensayo normalizado y se pueden utilizar para hacer una comparación entre una herramienta eléctrica y otra. El valor de emisión de vibraciones y el valor de emisiones sonoras indicados también pueden utilizarse para una evaluación preliminar de la carga.

⚠ ¡ADVERTENCIA! Los valores de emisión de vibraciones y sonoras reales pueden variar frente a los valores indicados cuando se hace un uso real de la herramienta electrónica, dependiendo del tipo y forma en que se utiliza la herramienta. Intente minimizar la exposición a las vibraciones en la medida de lo posible. Una medida para reducir la tensión por las vibraciones es, por ejemplo, limitar el tiempo de trabajo. En este sentido, se deben tener en cuenta todas las fases del ciclo de trabajo (por ejemplo, los tiempos en los que el aparato está desconectado y aquellos en los que está encendido, pero funciona sin carga).

Indicaciones de seguridad

En este apartado se presentan las indicaciones de seguridad básicas para utilizar el aparato.

Significado de las indicaciones de seguridad

⚠ ¡PELIGRO! Si no sigue esta indicación de seguridad, se producirá accidentes. El resultado es una lesión grave o la muerte.

⚠ ¡ADVERTENCIA! Si no sigue esta indicación de seguridad, es posible que se produzca un accidente. El resultado es posiblemente una lesión grave o la muerte.

⚠ ¡PRECAUCIÓN! Si no sigue esta indicación de seguridad, se producirá accidentes. El resultado es posiblemente una lesión de gravedad leve o media.

¡NOTA IMPORTANTE! Si no sigue esta indicación de seguridad, se producirá accidentes. El resultado es posiblemente un daño material.

Gráficos y símbolos

Símbolos gráficos sobre el aparato



¡Atención!



Lea las instrucciones de uso



Clase de protección II (doble aislamiento)



Los aparatos eléctricos no deben tirarse a la basura doméstica.



Utilice protección ocular



Utilice protección auditiva



Utilice guantes de protección



¡Peligro de cortes! Sosténgalos firmemente con las manos.



Si el cable de red está dañado, enredado o cortado, desenchúfelo inmediatamente de la red eléctrica.



Está prohibido utilizar el aparato con lluvia o en un entorno húmedo.



Nivel de potencia acústica garantizado L_{WA} en dB.



Longitud de corte

Advertencias de seguridad generales de la herramienta eléctrica

▲ ¡ADVERTENCIA! Lea todas las advertencias de seguridad, instrucciones, ilustraciones y especificaciones proporcionadas con esta herramienta eléctrica. Si no se siguen todas las instrucciones incluidas más abajo puede producirse una descarga eléctrica, un incendio y/o lesiones graves. **Guarde todas las advertencias e instrucciones para referencia futura.**

El término "herramienta eléctrica" en las advertencias se refiere a su herramienta eléctrica operada con corriente de la red eléctrica (con cable eléctrico), o su herramienta eléctrica operada con baterías (sin cable eléctrico).

1. SEGURIDAD DEL ÁREA DE TRABAJO

- Mantenga el área de trabajo limpia y bien iluminada.** Las áreas abarrotadas u oscuras favorecen los accidentes.
- No opere las herramienta eléctricas en atmósferas explosivas**

tales como en presencia de líquidos, gases o polvo inflamables. Las herramientas eléctricas producen chispas que pueden incendiar el polvo o los gases.

- Mantenga alejados a los niños y personas en el área cuando esté operando una herramienta eléctrica.** Las distracciones pueden hacer que pierda el control.

2. SEGURIDAD ELÉCTRICA

- Las clavijas de las herramientas eléctricas tienen que coincidir con el enchufe. Nunca modifique la clavija de ninguna forma. No utilice ningún adaptador con herramientas conectadas a tierra.** Las clavijas originales no modificadas y los enchufes adecuados reducen el riesgo de descarga eléctrica.
- Evite el contacto entre su cuerpo y las superficies conectadas a tierra, como tubos, radiadores, cables y refrigeradores.** Existe un mayor riesgo de descarga eléctrica si su cuerpo está conectado a tierra.
- No exponga las herramientas eléctricas a la lluvia o ambientes húmedos.** Si el agua penetra en una herramienta eléctrica aumenta el riesgo de descarga eléctrica.
- No maltrate el cable. Nunca use el cable para cargar, jalar o desconectar la herramienta eléctrica. Mantenga alejado el cable del calor, aceite, bordes afilados o partes móviles.** Los cables dañados o enredados aumentan el riesgo de descarga eléctrica.
- Al usar una herramienta eléctrica en exteriores, utilice una extensión adecuada para uso en exteriores.** Utilizar un cable ade-

cuado para exteriores reduce el riesgo de descarga eléctrica.

- f) **Si es inevitable utilizar una herramienta eléctrica en una ubicación húmeda, utilice una fuente protegida con un dispositivo de corriente residual (RCD).** Utilizar un RCD reduce el riesgo de descarga eléctrica.

3. SEGURIDAD PERSONAL

- a) **Manténgase alerta, fíjese en lo que está haciendo, y utilice el sentido común cuando esté utilizando una herramienta eléctrica. No utilice una herramienta eléctrica cuando esté cansado o bajo los efectos de drogas, alcohol o medicamentos.** Un momento de distracción al operar herramientas eléctricas pueden tener como resultado graves lesiones físicas.
- b) **Utilice equipo de protección personal. Siempre utilice protección para los ojos.** Utilizar equipo protector, como una máscara anti-polvo, calzado de seguridad antideslizante, un casco, o protección auditiva para lograr las condiciones apropiadas reduce la posibilidad de lesiones personales.
- c) **Evite un arranque involuntario. Asegúrese de que el interruptor está en la posición de apagado antes de conectar la fuente de energía y/o el paquete de baterías, y antes de recoger o cargar la herramienta.** Cargar las herramientas eléctricas con su dedo puesto en el interruptor o conectar la energía a herramientas eléctricas que tienen el interruptor encendido aumenta la posibilidad de tener accidentes.
- d) **Retire cualquier llave de ajuste o llave ingles antes de encender**

la herramienta eléctrica. Una llave inglesa o una llave que se haya dejado pegada a una parte giratoria de la herramienta eléctrica puede ocasionar lesiones personales.

- e) **No se extralimite. Mantenga una posición y un balance adecuados en todo momento.** Esto permite un mejor control de la herramienta eléctrica en situaciones inesperadas.
- f) **Vista ropa adecuada. No utilice ropa suelta o joyas. Mantenga su cabello y su ropa lejos de las partes móviles.** Las prendas de vestir sueltas, las joyas o el cabello largo pueden quedar atrapados en las partes móviles.
- g) **Si se proporcionan dispositivos para la conexión de extracción de polvo e instalaciones de recolección, asegúrese de que estén conectados y se utilicen adecuadamente.** La utilización de recolección de polvo puede reducir los riesgos relacionados con este.
- h) **No permita que la familiaridad obtenida por el uso frecuente de las herramientas lo vuelva descuidado y le haga ignorar los principios de seguridad de herramientas.** Una acción descuidada puede causar lesiones graves en una fracción de segundo.
- ### 4. USO Y CUIDADO DE LAS HERRAMIENTAS ELÉCTRICAS
- a) **No fuerce la herramienta eléctrica. Utilice la herramienta eléctrica correcta para su aplicación.** La herramienta eléctrica correcta hará el trabajo mejor y con más seguridad al ritmo para el cual fue diseñada.
- b) **No utilice la herramienta eléctrica si el interruptor no la encien-**

de y apaga. Cualquier herramienta eléctrica que no pueda controlarse con el interruptor es peligrosa y tiene que repararse.

- c) **Desconecte la clavija de la fuente de energía y/o el paquete de baterías de la herramienta eléctrica, si este es desmontable, antes de hacer cualquier ajuste, cambiar accesorios o almacenar las herramientas eléctricas.** Estas medidas preventivas de seguridad reducen el riesgo de arrancar accidentalmente la herramienta eléctrica.
- d) **Almacene las herramientas eléctricas que no utilice fuera del alcance de los niños, y no permita a personas que no estén familiarizadas con las herramientas eléctricas o estas instrucciones que operen dichas herramientas.** Las herramientas eléctricas son peligrosas en manos de usuarios no capacitados.
- e) **Proporcione mantenimiento a las herramientas eléctricas y sus accesorios. Revise si hay desalineaciones de partes de conexión o móviles, roturas de partes y cualquier otra condición que pueda afectar la operación de la herramienta eléctrica. Si está dañada, mande a reparación la herramienta antes de usarla.** Muchos accidentes son causados por herramientas eléctricas con mal mantenimiento.
- f) **Mantenga las herramientas de corte afiladas y limpias.** Las herramientas de corte con un buen mantenimiento y filos de corte bien afilados tienden menos a atorarse y son más fáciles de controlar.
- g) **Utilice la herramienta eléctrica, sus accesorios y brocas, etc. de**

acuerdo con estas instrucciones, tomando en cuenta las condiciones de trabajo y el trabajo que se va a realizar. Utilizar la herramienta eléctrica para operaciones distintas a las que está destinada podría ocasionar una situación de riesgo.

- h) **Mantenga las manijas y las superficies de agarre secas, limpias y sin aceite o grasa.** Las manijas y superficies de agarre resbalosas no permiten un manejo y control seguro de la herramienta en situaciones inesperadas.
5. **SERVICIO**
- a) **Lleve su herramienta eléctrica a servicio con una persona calificada para realizar reparaciones y que utilice solamente refacciones idénticas.** Esto asegurará que se mantenga la seguridad de la herramienta eléctrica.

Advertencias de seguridad para cortasetos

- a. **No utilice el cortasetos cuando haga mal tiempo, especialmente si hay riesgo de rayos.** Esto reduce el riesgo de ser alcanzado por un rayo.
- b. **Mantenga todos los cables de alimentación alejados de la zona de corte.** Los cables de alimentación pueden estar ocultos en setos o arbustos y pueden ser cortados accidentalmente por la cuchilla.
- c. **Utilice protección para los oídos.** Un equipo de protección adecuado reduce el riesgo de pérdida de audición.
- d. **Sujete el cortasetos únicamente por las superficies de agarre aisladas, ya que la cuchilla puede entrar en contacto con cables ocultos o su propio ca-**

ble. Las cuchillas hacen contacto con un cable que conduzca energía eléctrica, las partes metálicas expuestas del cortasetos pueden energizarse y esto podría dar una descarga eléctrica al operador.

- e. **Mantenga todas las partes del cuerpo alejadas de la cuchilla. No retire el material cortado ni sujete el material que va a cortar cuando las cuchillas estén en movimiento.** Las cuchillas siguen moviéndose después de apagar el interruptor. Un momento de distracción al utilizar el cortasetos pueden tener como resultado graves lesiones físicas.
- f. **Al retirar material atascado o realizar tareas de mantenimiento en el cortasetos, asegúrese de que todos los interruptores de alimentación estén apagados y el cable de alimentación desconectado.** El accionamiento inesperado del cortasetos durante la limpieza de material atascado o el mantenimiento puede provocar lesiones personales graves.
- g. **Transporte el cortasetos por el asa con la cuchilla detenida y procurando no accionar ningún interruptor de alimentación.** Transportar correctamente el cortasetos disminuye el riesgo de arranque involuntario y las consiguientes lesiones personales causadas por las cuchillas.
- h. **Cuando transporte o guarde el cortasetos, utilice siempre la cubierta de la cuchilla.** Manejar correctamente el cortasetos disminuye el riesgo de lesiones personales causadas por las cuchillas.

Indicaciones adicionales de seguridad especiales para el cortasetos

- Utilice equipo de protección individual para su seguridad:



- Utilice protección ocular
- Utilice protección auditiva
- Utilice guantes de protección
- Lleve siempre ropa de trabajo apropiada, como calzado resistente con suela antideslizante y pantalones largos y resistentes.
- No vista ropas largas o alhajas, ya que pueden ser atrapados por las partes en movimiento.
- No utilice el aparato si va descalzo o lleva sandalias abiertas.
- El aparato está destinado para ser utilizado por adultos. Los menores que superen los 16 años de edad pueden utilizar el aparato solo bajo supervisión.
- Conecte el aparato solo a un enchufe con dispositivo de protección de corriente de fuga (interruptor diferencial) con una corriente de medición de fuga de no más de 30 mA.
- Si el cable de alimentación de red de este aparato está dañado, debe ser sustituido por el fabricante o su representante para evitar riesgos de seguridad. Diríjase al centro de servicio.
- **El uso previsto de este aparato es el corte de setos. No corte ramas, leña o similares con este aparato.** Podría dañar el aparato.
- **Durante el trabajo, sostenga el aparato firmemente con ambas manos y a distancia del propio cuerpo.** Así, en situaciones inesperadas, podrá controlar mejor el aparato.

- **Cuando trabaje con el aparato, use vestimenta apropiada y guantes de trabajo. Nunca toque el aparato por la cuchilla de corte o no lo levante por la cuchilla de corte.** El contacto con la cuchilla de corte puede provocar lesiones.
- **No utilice el aparato cerca de líquidos inflamables o gases.** En caso de cortocircuito existe el peligro de incendio o de explosión.
- Asegúrese siempre de que el aparato está en una de las posiciones correctas indicadas para trabajar antes de arrancarlo.
- **Se debe comprobar con regularidad si la cuchilla presenta desgaste y afilarla de nuevo en caso necesario.** Las cuchillas desafiladas sobrecargan el aparato. La garantía no cubre los daños derivados de ello.
- Apague el aparato y desenchúfelo de la corriente eléctrica. Asegúrese de que todas las piezas en movimiento se hayan detenido completamente
 - cada vez que deje el aparato;
 - antes de retirar bloqueos u obstrucciones;
 - antes de revisar, limpiar o trabajar en el aparato.
- Si el dispositivo de corte toca un cuerpo extraño o el aparato comienza a vibrar muy fuerte, más de lo normal, revíselo inmediatamente:
 - compruebe si hay piezas sueltas y, en ese caso, apriételas;
 - observe si presenta algún desperfecto;
 - cambie las piezas dañadas por piezas equivalentes o encargue la reparación del aparato.

- **No intente reparar el aparato usted mismo, a no ser que disponga de la formación necesaria. Los trabajos no especificados en este manual solo pueden ser realizados por nuestro centro de servicio.** Muchos accidentes tienen su origen en aparatos que no han recibido un mantenimiento correcto.
- **Utilice sólo accesorios recomendados por PARKSIDE.** Los accesorios inadecuados pueden causar una descarga eléctrica o un incendio.

Riesgos residuales

Incluso aunque esta herramienta se maneje con precaución, existen siempre riesgos residuales. Debido a su diseño y ejecución, esta herramienta puede presentar los siguientes peligros:

- Daños oculares, si no se utilizan gafas de protección.
- Daños auditivos, si no se lleva una protección adecuada para los oídos.
- Daños en la salud provocados por las vibraciones en manos y brazos, si el aparato se utiliza por un periodo prolongado o si no se utiliza y se mantiene correctamente.
- Lesiones por cortes

⚠ ¡ADVERTENCIA! Peligro por el campo electromagnético generado mientras el dispositivo está en funcionamiento. En determinadas circunstancias este campo puede afectar a implantes médicos activos o pasivos. Para reducir el peligro de lesiones graves o mortales, recomendamos a las personas que tengan implantes médicos que consulten a su médico y al fabricante de los implantes.

tes médicos antes de utilizar la máquina.

Preparación

▲ ¡ADVERTENCIA! Peligro de lesiones debido a la puesta en marcha involuntaria del aparato. No conecte el enchufe a la toma de corriente hasta que el aparato esté completamente preparado para su uso.

Soporte de pared

Puede colgar la parte del motor en la pared por el orificio de llave (11) situado en la parte inferior del aparato.

Herramientas necesarias y medios auxiliares (no incluido)

- Tornillo (cabeza: \varnothing 7 - 10 mm)
- Destornillador apropiado
- o tacos

Fijación del soporte de pared

▲ ¡ADVERTENCIA! Daños personales o materiales al taladrar. **Utilice detectores adecuados para determinar si hay líneas de suministro ocultas o póngase en contacto con la compañía local de suministro local para obtener ayuda.** El contacto con los cables eléctricos puede provocar incendios y descargas eléctricas. Dañar los conductos de gas puede provocar una explosión. La rotura de las tuberías de agua provoca daños materiales.

- Coloque un tornillo con tacos en la pared en la posición deseada.
- Deje que la cabeza del tornillo sobresalga de la pared unos 10 mm.
- Asegúrese de que el dispositivo de suspensión esté diseñado para el peso del aparato.
- (Fig. C) Puede colocar el aparato con el orificio para la llave (11) en

el tornillo y tirar del aparato hacia abajo hasta el tope.

Elementos de control

Antes de poner en funcionamiento el aparato por primera vez, familiarícese con los elementos de control.

- **Interruptor de encendido/apagado (6)**
 - Encender: presionar y mantener pulsado junto con el interruptor de seguridad (5).
 - Apagar: soltar el interruptor de encendido y apagado (6) o el interruptor de seguridad (5).
- **Interruptor de seguridad (5)**
Garantiza el funcionamiento a dos manos.

Funcionamiento

Cumpla con las restricciones para emisión de ruidos y las normas locales.

Funcionamiento del aparato

▲ ¡ADVERTENCIA! ¡Peligro de lesiones! Observe las siguientes indicaciones.

- **▲ ¡ADVERTENCIA!** ¡Peligro de lesiones por electrocución! Si el cable de red (8) está dañado, enredado o cortado, desenchúfelo inmediatamente de la red eléctrica.
- **¡NOTA IMPORTANTE!** Daños en la barra portacuchillas de seguridad (2). Durante el corte, procure no tocar ningún objeto como, por ejemplo, alambradas o soportes de plantas.
- Antes de cualquier uso, controle el aparato para ver si presenta desperfectos visibles como pueden ser piezas sueltas, desgastadas o dañadas.

- Siempre que vaya a utilizar el aparato, utilice calzado resistente, pantalones largos, protección auditiva, guantes de trabajo y gafas protectoras.
- El aparato está diseñado exclusivamente para trabajar de pie sobre el suelo y no sobre una escalera u otra superficie inestable.
- El interruptor de encendido/apagado no debe bloquearse. Cuando suelte el interruptor, debe apagar el motor.
- Si uno de los interruptores tuviese un desperfecto ya no podrá seguir trabajando con el aparato.
- Si la barra portacuchillas de seguridad (2) se bloquea por objetos sólidos, apague inmediatamente el aparato, desconecte el adaptador de corriente. Solo entonces retire el objeto.
- Trabaje siempre lejos del conector. Igualmente, determine la dirección del corte antes de comenzar a cortar. Asegúrese de que el cable de extensión permanece alejado de la zona de trabajo. No deje que el cable de red (8) repose sobre el seto, donde puede ser fácilmente atrapado por la barra portacuchillas de seguridad (2).

Técnicas de corte

- Corte las ramas gruesas previamente con unas tijeras de podar adecuadas.
- La barra portacuchillas de seguridad de doble cara (2) permite un corte en ambas direcciones, o de un lado a otro mediante movimientos pendulares.
- Cuando corte verticalmente, mueva la recortadora de setos de manera uniforme hacia delante o ha-

cia arriba y abajo formando un arco.

- Cuando corte horizontalmente, mueva la recortadora de setos en trayectoria de media luna para que las ramas cortadas caigan al suelo.
- Para conseguir líneas rectas, se recomienda tensar los cinturones.

Cortar setos (Fig. B)

Se recomienda cortar setos en forma trapezoidal para prevenir zonas descubiertas en las ramas inferiores. Esto se debe al crecimiento natural de las plantas y permite que los setos crezcan de forma óptima. Al podar, solo se reducen los brotes de la temporada, de manera que se forma un ramaje denso y una buena barrera visual.

1. Pode primero los lados del seto. Para ello, mueva la recortadora de setos en la dirección de crecimiento desde abajo hacia arriba. Si poda de arriba hacia abajo, las ramas más finas saldrán hacia delante, dando lugar a áreas de poca densidad o huecos.
2. Después, corte el borde superior según su gusto: recto, con forma de tejado o redondeado.
3. Pode las plantas jóvenes con la forma deseada. No debe dañarse el brote principal hasta que el seto haya alcanzado la altura deseada. El resto de brotes han de cortarse por la mitad.

Corte de setos de libre crecimiento

Aunque los setos de libre crecimiento no se dotan de ninguna forma concreta, es necesario realizar un corte regular para que el seto no crezca demasiado alto.

Antes de utilizar

Realice regularmente los siguientes pasos antes de cada uso. Así se ga-

rantiza que podrá hacer un uso duradero y seguro.

- Inspeccionar los setos y arbustos en busca de objetos extraños, como alambradas y cables ocultos.
- Antes de cualquier uso, controle el aparato para ver si presenta desperfectos visibles como pueden ser piezas sueltas, desgastadas o dañadas. Compruebe el asiento firme de los tornillos en la barra portacuchillas de seguridad (2).
- No corte si la barra portacuchillas de seguridad (2) está desafilada o desgastada, ya que esto sobrecarga el motor y los engranajes de su aparato.
- Revise las cubiertas y dispositivos de protección para ver si tienen desperfectos y si están en la posición correcta.
 - Protector antichoques (1)
 - Protección para manos (3)

Piezas de repuesto y accesorios, p. 88

Encendido y apagado

Herramientas necesarias y medios auxiliares (no incluido)

- Cable alargador para el área exterior

Indicaciones sobre el suministro de corriente

- Observe que la tensión de la conexión a red se corresponda con la placa de especificación de datos del aparato.
- Conecte el aparato solo a un enchufe con dispositivo de protección de corriente de fuga (interruptor diferencial) con una corriente de medición de fuga de no más de 30 mA.

- Utilice únicamente cables alargadores que sean adecuados para el uso en exteriores.

Encender

▲ ¡PRECAUCIÓN! ¡Daños personales o daños en el aparato! Sujete el aparato bien con ambas manos y distanciado del propio cuerpo.

1. (Fig. A) Forme un lazo desde el extremo del cable alargador, introdúzcalo por la abertura de la empuñadura (7) y engánchelo en la descarga de tracción (9) de la empuñadura (7).
2. Conecte el aparato a la red eléctrica.
3. Retire la funda protectora de la cuchilla (10).
4. Sujete siempre el aparato con las dos manos: Una mano en la empuñadura (7) y la otra en la empuñadura frontal (4).
5. **¡NOTA IMPORTANTE!** Antes de encender el aparato procure que no toque ningún objeto.

Mantenga pulsado el interruptor de seguridad (5) en la empuñadura frontal (4) y pulse simultáneamente el interruptor de encendido/apagado (6) en la empuñadura (7).

El cortasetos se pone en marcha a la máxima velocidad.

Apagar

1. Suelte uno de los dos interruptores.
2. Espere hasta que la herramienta electrónica se pare antes de soltarla.
3. Desenchufe el aparato de la toma de corriente si lo deja sin vigilancia o si ha terminado de trabajar.

Transporte

Indicaciones

- Apague el aparato y desenchúfelo de la corriente eléctrica. Asegúrese de que todas las piezas en movimiento se hayan detenido completamente.
- Transporte siempre el cortasetos con la protección de la cuchilla (10).
- Transporte el aparato siempre por el mango (7).

Limpieza, mantenimiento y almacenamiento

▲ ¡ADVERTENCIA! ¡Descarga eléctrica! Peligro de lesiones debido a la puesta en marcha involuntaria del aparato. Protéjase durante los trabajos de mantenimiento y limpieza. Apague el aparato y desenchúfelo de la corriente eléctrica.

Los trabajos de reparación y mantenimiento que no están descritos en estas instrucciones han de llevarse a cabo por nuestro centro de servicio. Utilice exclusivamente piezas de reemplazo originales.

Limpieza

▲ ¡ADVERTENCIA! ¡Descarga eléctrica! Nunca rocíe el aparato con agua.

¡NOTA IMPORTANTE! ¡Peligro de daños! Las sustancias químicas pueden dañar las partes del aparato que son de plástico. No utilice detergentes o disolventes.

- Mantenga limpias las ranuras de ventilación, la carcasa del motor y las empuñaduras del aparato. Pa-

ra ello utilice un trapo húmedo o un cepillo.

Limpieza y conservación de la barra portacuchillas de seguridad

Indicaciones

- El orificio de la protección de tope (1) es ideal para colgar el aparato durante la limpieza y el mantenimiento.

Herramientas necesarias y medios auxiliares (no incluido)

- Paño
- Spray de aceite protector

Conservación tras cada uso

- Retire los restos de poda que se hayan quedado adheridos.
- Limpie la barra portacuchillas de seguridad (2) con un paño engrasado.
- Conserve la barra portacuchillas de seguridad (2) con un spray de aceite protector.

Mantenimiento

- Antes de cualquier uso, controle el aparato para ver si presenta desperfectos visibles como pueden ser piezas sueltas, desgastadas o dañadas. Compruebe el asiento firme de los tornillos en la barra portacuchillas de seguridad (2).
- Revise las cubiertas y dispositivos de protección (1/3) para ver si tienen desperfectos y si están en la posición correcta. Si es necesario, sustitúyalos o haga que el centro de servicio los repare.
- Si encuentra pequeñas mellas en los dientes de corte, puede suavizarlas usted mismo. Para ello, afíle las cuchillas con una piedra al aceite. Solo unos dientes de corte afilados permiten un buen corte.

- La barra portacuchillas de seguridad debe sustituirse si está desafiada, doblada o dañada.

Encargue los trabajos que no están descritos en este manual de instrucciones a nuestro centro de servicio. Utilice exclusivamente piezas originales.

Almacenamiento

Almacene siempre el aparato:

- limpio
- seco
- protegido contra el polvo
- con la protección de las cuchillas (10) sobre la barra portacuchillas de seguridad (2)
- fuera del alcance de los niños

Localización de averías

La siguiente tabla le ayudará a eliminar las pequeñas averías:

Problema	Posible causa	Subsanación del error
El aparato no arranca	Falta tensión de alimentación	Compruebe la toma de corriente, el cable de red, el enchufe de conexión, el fusible y, si es necesario, hágalos reparar por parte de un electricista cualificado.
	Interruptor de seguridad (5) o interruptor de encendido/apagado (6) defectuoso.	Diríjase al centro de servicio.
	Cepillos de carbón desgastados	
El aparato funciona con interrupciones	Motor defectuoso	Diríjase al centro de servicio.
	El cable de conexión eléctrica (8) está dañado	
	Contacto flojo en el interior	
La barra portacuchillas de seguridad (2) se calienta.	Interruptor de seguridad (5) o interruptor de encendido/apagado (6) defectuoso.	Encargar el afilado o la sustitución de la barra portacuchillas de seguridad (centro de servicio)
	Barra portacuchillas de seguridad (2) despuntada	
	La barra portacuchillas de seguridad (2) tiene mellas.	
	Exceso de fricción por falta de lubricación	Engrasar la barra portacuchillas de seguridad (2)

Eliminación/ protección del medio ambiente

Lleve el aparato, los accesorios y el embalaje a un lugar para que procedan a reciclarlo respetando el medio ambiente.



Los aparatos eléctricos no deben tirarse a la basura doméstica.

El símbolo del contenedor de basura tachado significa que este producto no debe eliminarse como residuo municipal sin clasificar al final de su vida útil.

Directiva 2012/19/UE sobre residuos de aparatos eléctricos y electrónicos:

Los consumidores tienen la obligación legal de reciclar los aparatos eléctricos y electrónicos de forma ecológica al final de su vida útil. De este modo, se garantiza un reciclaje respetuoso con el medio ambiente y con los recursos. Dependiendo de las normas estatales, puede tener las siguientes opciones:

- devolverlo a un punto de venta,
- entregarlo a un punto de recogida oficial,
- devolver al fabricante/distribuidor.

Esto no afecta a los accesorios y a otros medios sin componentes electrónicos.

Servicio

Garantía

Estimada/o cliente:

Este producto tiene una garantía de 3 años a partir de la fecha de com-

pra. En caso de defectos en este producto, tiene derechos legales contra el vendedor del producto. Estos derechos legales no están limitados por nuestra garantía que se detalla a continuación.

Condiciones de la garantía

El plazo de la garantía empieza a partir de la fecha de compra. Guarde el recibo de caja original, ya que se necesita como comprobante de compra. Si se produce un defecto de material o de fabricación en el plazo de tres años a partir de la fecha de compra de este producto, procederemos a la reparación o sustitución del producto, según consideremos oportuno, sin cargo alguno para usted.

Para poder hacer uso de la garantía, es necesario presentar el aparato defectuoso y el comprobante de compra (recibo de caja) en el plazo de tres años y entregar una breve descripción por escrito de la naturaleza del defecto y de cuándo se produjo. Si nuestra garantía cubre el defecto, recibirá el producto reparado o uno nuevo. La reparación o sustitución del producto no supone un nuevo inicio del periodo de garantía.

Periodo de garantía y reclamaciones por defectos legales

La garantía no prolonga el periodo de garantía. Esto también se aplica a piezas repuestas o reparadas. Cualquier daño o defecto ya presente en el momento de la compra debe ser comunicado inmediatamente después de desembalar el producto. Transcurrido el periodo de garantía, cualquier reparación está sujeta a costes.

Alcance de la garantía

El producto ha sido fabricado cuidadosamente según las más estrictas normas de calidad y ha sido sometido

do a pruebas exhaustivas antes de su entrega.

La garantía cubre los fallos de material o de fabricación. Esta garantía no cubre las piezas del producto sujetas al desgaste normal y que, por lo tanto, pueden considerarse piezas de desgaste (p. ej.: Barra portacuchillas de seguridad) o los daños en las piezas frágiles .

Esta garantía queda anulada si el producto ha sido dañado, utilizado indebidamente o no se ha mantenido correctamente. Para garantizar el uso adecuado del producto, es imprescindible respetar estrictamente todas las instrucciones que figuran en el manual de instrucciones. Se debe evitar a toda costa cualquier uso o acción desaconsejada o advertida en el manual de instrucciones.

El producto está previsto exclusivamente para su uso particular y no para un uso profesional. La garantía desaparece en caso de manipulación inadecuada, uso de la fuerza e intervenciones no realizadas por nuestro centro de servicio autorizado.

Tramitación en caso de reclamación de garantía

Con el fin de garantizar una rápida tramitación de su solicitud, le rogamos que siga las siguientes instrucciones:

- Para cualquier consulta, conserve el recibo de caja y el número de artículo (IAN 466518_2404) como comprobante de su compra.
- El número del artículo figura en la placa de características del producto, en un grabado en el producto, en la portada de su manual de instrucciones (parte inferior a la izquierda) o en la pegatina situada en la parte posterior o inferior del producto.

- Si se producen errores de funcionamiento u otros defectos, póngase en contacto con el centro de servicio que se indica a continuación **por teléfono** O utilice nuestro **formulario de contacto**, que puede encontrar en *parkside-diy.com* en la sección **Servicio**.
- Después de consultar con nuestro centro de servicio, puede enviar un producto que haya sido identificado como defectuoso a la dirección de servicio que se le ha proporcionado, con el franqueo pagado, junto con el comprobante de compra (recibo de caja) e indicando en qué consiste el defecto y cuándo se produjo. Para evitar problemas de aceptación y costes adicionales, utilice únicamente la dirección que se le ha comunicado. Asegúrese de que el envío no se realiza a portes debidos, por mercancías voluminosas, exprese u otro tipo de carga especial. Por favor, envíe el producto con todos los accesorios suministrados con la compra y asegúrese de que el embalaje de transporte es suficientemente seguro.



En *parkside-diy.com* puede consultar y descargar este y muchos otros manuales. Con este código QR accederá directamente a *parkside-diy.com*.

Seleccione su país y, a través de la interfaz de búsqueda, busque los manuales de instrucciones que desee. Introduciendo el número de artículo (IAN) 466518_2404, podrá abrir el manual de instrucciones.

Servicio de reparación

Para las reparaciones **no cubiertas por la garantía**, póngase en contacto con el centro de servicio. Estarán encantados de proporcionarle un presupuesto.

- Solo podemos procesar equipos que hayan sido suficientemente empaquetados y franqueados.
Nota: Envíe su aparato limpio y con una nota de los defectos a la dirección indicada por el centro de servicio.
- No se aceptarán los aparatos enviados a portes debidos, por mercancías voluminosas, envíos ex-

prés o con otro tipo de carga especial.

- Nos deshacemos de forma gratuita de los aparatos defectuosos devueltos.

Service-Center



Servicio España

Tel.: 900 994 940

Formulario de contacto en

parkside-diy.com

IAN 466518_2404

Importador

Por favor, tenga en cuenta que la siguiente dirección no es una dirección de servicio técnico. Póngase en contacto con la dirección del centro de servicio mencionada arriba.

Grizzly Tools GmbH & Co. KG

Stockstädter Str. 20

63762 Großostheim

ALEMANIA

www.grizzlytools.de

Piezas de repuesto y accesorios

Encontrará piezas de repuesto y accesorios en www.grizzlytools.shop. Si surgen problemas durante el proceso de pedido, por favor, póngase en contacto con nosotros a través de nuestra tienda online. Si tiene más preguntas, póngase en contacto con: *Service-Center*, p. 88

Pos. n°	p. 189*	Nombre	N° de pedido
2	34–37	Barra portacuchillas de seguridad	91104913
10	38	Protección de la cuchilla	91104912

*Vista explosionada

Traducción de la declaración UE de conformidad

Producto: **Cortasetos eléctrico**

Modelo: **PEHS 450 A1**

Número de serie: 000001–139000

El objeto de la declaración descrita anteriormente es conforme con la legislación de armonización pertinente de la Unión:

**2006/42/EC • 2014/30/EU • 2000/14/EC & 2005/88/EC
• 2011/65/EU & (EU) 2015/863**

El objeto de la declaración descrito anteriormente es conforme a la Directiva 2011/65/EU del Parlamento Europeo y del Consejo, de 8 de junio de 2011, sobre restricciones a la utilización de determinadas sustancias peligrosas en aparatos eléctricos y electrónicos.

Para garantizar la conformidad, se han aplicado las siguientes normas armonizadas así como las normas y reglamentos nacionales:

**EN 62841-1:2015/A11:2022
EN 62841-4-2:2019/A11:2022 • EN IEC 63000:2018
EN IEC 55014-1:2021 • EN IEC 55014-2:2021
EN IEC 61000-3-2:2019/A1:2021 • EN 61000-3-3:2013/A2:2021**

De acuerdo con la Directiva sobre emisiones sonoras 2000/14/EC , se confirma lo siguiente: Nivel de potencia acústica (L_{WA})

– medido: 98,2 dB;

– garantizado: 100 dB

Se ha seguido el procedimiento de evaluación de la conformidad según el anexo V de la Directiva 2000/14/EC.

La presente declaración de conformidad se expide bajo la exclusiva responsabilidad del fabricante:



Grizzly Tools GmbH & Co. KG
Stockstädter Str. 20
63762 Großbostheim
ALEMANIA
20.11.2024

Christian Frank
Representante autorizado para la documentación

Indice

Introduzione.....	90
Usò conforme.....	90
Materiale in dotazione/accessori.....	91
Panoramica.....	91
Descrizione del funzionamento.....	91
Dati tecnici.....	91
Avvertenze di sicurezza.....	92
Significato delle avvertenze di sicurezza.....	92
Pittogrammi e simboli.....	92
Avvertenze di sicurezza generali elettrotensile.....	93
Avvertenze di sicurezza generali taglia siepi.....	95
Rischi residui.....	97
Preparazione.....	97
Supporto a parete.....	97
Elementi di comando.....	98
Funzionamento.....	98
Lavorare con l'apparecchio.....	98
Tecniche di taglio.....	99
Prima del funzionamento.....	99
Accensione e spegnimento.....	100
Trasporto.....	100
Pulizia, manutenzione e conservazione.....	100
Pulizia.....	100
Manutenzione.....	101
Conservazione.....	101
Ricerca degli errori.....	102
Smaltimento/rispetto dell'ambiente.....	102
Assistenza.....	103
Garanzia.....	103
Servizio di riparazione.....	104
Service-Center.....	105
Importatore.....	105
Ricambi e accessori.....	105

Traduzione delle dichiarazioni UE di conformità originale..... 106

Vista esplosa..... 189

Introduzione

Complimenti per l'acquisto di questo nuovo taglia siepi elettrico (di seguito apparecchio o elettrotensile).

Avete optato per un apparecchio di alta qualità. La qualità di questo apparecchio è stata verificata durante la produzione, in seguito l'apparecchio è stato sottoposto ad un controllo finale. Pertanto, la funzionalità dell'apparecchio è garantita.

Non si può escludere che in singoli casi l'apparecchio o il suo interno presentino quantitativi residui di lubrificanti. Non si tratta di un vizio o difetto e non è un motivo di preoccupazione.



Il manuale d'uso è parte integrante del presente apparecchio. Esse contengono importanti avvertenze sulla sicurezza, l'uso e lo smaltimento. Leggere attentamente il manuale d'uso. Acquisire familiarità con i comandi e con l'uso corretto dell'apparecchio. Utilizzare l'apparecchio solo come descritto e per i settori d'impiego previsti. Conservare il manuale d'uso e, in caso di cessione dell'apparecchio a terzi, consegnare anche tutti i documenti correlati.

Usò conforme

L'apparecchio è destinato esclusivamente al seguente uso:

- Taglio e rifinitura di siepi, cespugli e arbusti ornamentali.

L'apparecchio è destinato all'utilizzo da parte di adulti. L'uso

dell'apparecchio ai ragazzi di età superiore a 16 anni è consentito solo sotto sorveglianza.

È vietato l'uso dell'apparecchio in condizioni di pioggia e in ambienti umidi.

Qualsiasi altro impiego non espressamente consentito nel presente manuale d'uso può causare danni all'apparecchio e rappresentare un serio pericolo per l'utilizzatore. L'utilizzatore od operatore dell'apparecchio è responsabile di eventuali incidenti o danni ad altre persone o alla loro proprietà. L'apparecchio è adatto all'uso per piccoli lavori domestici. Non è stato concepito per l'impiego aziendale prolungato. Un eventuale utilizzo aziendale comporta l'estinzione della garanzia. Il produttore non si fa carico di eventuali danni causati da un uso improprio o da un azionamento errato.

Materiale in dotazione/ accessori

Estrarre l'apparecchio dalla confezione e controllare il materiale fornito.

Smaltire il materiale di imballaggio ai sensi della normativa vigente.

- Tagliasiepi elettrico
- Paralama (10)
- Traduzione delle istruzioni originali

Panoramica

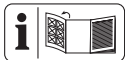

Le figure dell'apparecchio si trovano nella pagina apribile anteriore.

- 1 Protezione arresto lama
- 2 Barra con lama di sicurezza
- 3 Protezione della mano
- 4 Impugnatura frontale
- 5 Interruttore di sicurezza

- 6 Interruttore di accensione/spegnimento
- 7 Impugnatura
- 8 Cavo di alimentazione
- 9 Scarico trazione
- 10 Paralama

Fig. C

- 11 Foro a chiave

Descrizione del funzionamento

L'apparecchio è azionato da un motore elettrico. Come dispositivo di taglio l'apparecchio possiede una doppia barra della lama di sicurezza. Durante il taglio i denti di taglio si muovono avanti e indietro in modo lineare. La protezione arresto lama posta sull'estremità della barra della lama di sicurezza evita spiacevoli contraccolpi in caso di urto contro pareti, recinti ecc. Inoltre, la protezione della mano protegge da rami e ramoscelli. La seguente descrizione illustra il funzionamento dei componenti.

Dati tecnici

Tagliasiepi elettrico PEHS 450 A1

Tensione nominale U230-240 V~, 50 Hz
Potenza nominale P 450 W
Classe di protezione \square II (doppio isolamento)
Grado di protezione IPX0
Peso \approx 2,3 kg
Lunghezza Cavo di alimentazione 15 cm
Movimenti di taglio3400 min ⁻¹
Lunghezza di taglio \approx 460 mm
Lunghezza lama (incl. protezione arresto lama) \approx 500 mm
Distanza tra i denti 16 mm
Diametro ramo \leq 12 mm

Livello di pressione acustica (L_{pA})
88,7 dB; $K_{pA}=3$ dB

Livello di potenza acustica (L_{WA})

- garantito 100 dB

- misurato 98,2 dB; $K_{WA}=2,03$ dB

Vibrazione (a_{H1})

- Impugnatura . 2,01 m/s²; $K=1,5$ m/s²

- Impugnatura frontale
 3,14 m/s²; $K=1,5$ m/s²

I valori relativi alla rumorosità e alle vibrazioni sono stati determinati in base alle norme e alle disposizioni indicate nella dichiarazione di conformità.

Il valore complessivo di vibrazione indicato e il valore sulle emissioni rumorose riportato sono stati misurati secondo una procedura di controllo regolata da norme e possono essere utilizzati per il confronto fra un utensile elettrico e un altro. Il valore complessivo di vibrazione indicato e il valore sulle emissioni rumorose riportato possono essere utilizzati anche per una stima temporanea del carico.

▲ AVVERTIMENTO! Le emissioni sulle vibrazioni e la rumorosità possono differire dai valori indicati durante l'uso effettivo dell'elettro utensile, in base alla tipologia e la modalità in cui si utilizza l'elettro utensile, in particolare quale tipo di pezzo viene lavorato. Cercare di limitare il più possibile l'esposizione alle vibrazioni. Un esempio di misura per ridurre l'esposizione alle vibrazioni è la limitazione del tempo di lavoro. In tal senso, occorre tenere conto di tutte le componenti del ciclo operativo (ad esempio i momenti in cui l'elettro utensile è spento e quelli in cui è acceso, ma opera senza carico).

Avvertenze di sicurezza

Questa sezione contiene le avvertenze di sicurezza fondamentali per l'uso dell'apparecchio.

Significato delle avvertenze di sicurezza

▲ PERICOLO! Se non si seguono queste avvertenze di sicurezza, si verifica un incidente. La conseguenza è una grave lesione o la morte.

▲ AVVERTIMENTO! Se non si seguono queste avvertenze di sicurezza, si può verificare un incidente. La conseguenza può essere una grave lesione o la morte.

▲ ATTENZIONE! Se non si seguono queste avvertenze di sicurezza, si verifica un incidente. La conseguenza può essere una lieve o media lesione.

NOTA! Se non si seguono queste avvertenze di sicurezza, si verifica un incidente. La conseguenza può essere un danno materiale.

Pittogrammi e simboli

Pittogrammi sull'apparecchio



Attenzione!



Leggere le istruzioni per l'uso



Classe di protezione II (doppio isolamento)



Gli apparecchi elettrici non devono essere smaltiti con i rifiuti domestici.



Utilizzare la protezione per gli occhi



Utilizzare la protezione acustica



Utilizzare guanti di protezione



Pericolo di lesioni da taglio! Tenere le mani lontane.



Estrarre immediatamente la spina di alimentazione in caso di danneggiamento, attorcigliamento o recisione del cavo.



È vietato l'uso dell'apparecchio in condizioni di pioggia e in ambienti umidi.



Livello di potenza acustica garantito L_{WA} in dB.



Lunghezza di taglio

Avvertenze di sicurezza generali elettrodomestico

▲ AVVERTIMENTO! Leggere tutte le avvertenze di sicurezza, istruzioni, illustrazioni e specifiche fornite con questo elettrodomestico. In caso di inosservanza delle istruzioni seguenti, potrebbero verificarsi scariche elettriche, incendi e/o lesioni gravi. **Conservare tutte le avvertenze e le istruzioni per poterle consultare in futuro.**

Il termine "elettrodomestico" usato nelle avvertenze si riferisce al proprio utensile elettrico alimentato a corrente (via cavo) o batterie (senza cavo).

1. SICUREZZA DELL'AREA DI LAVORO

- Mantenere l'area di lavoro pulita e ben illuminata.** Le aree disordinate e scure stimolano gli incidenti.
- Non utilizzare gli elettrodomestici in atmosfere esplosive, ad esempio in presenza di liquidi infiammabili, gas o polveri.** Gli elettrodomestici emettono fiammelle che

possono infiammare la polvere o i fumi.

- Tenere lontani i bambini ed eventuali altre persone presenti mentre si adopera l'elettrodomestico.** Le distrazioni possono causare perdite di controllo.
- ### 2. SICUREZZA ELETTRICA
- Le spine dell'elettrodomestico devono combaciare con le prese di corrente. Non modificare mai in alcun modo la spina. Non usare adattatori con gli elettrodomestici a terra (massa).** Spine non modificate e prese corrette riducono il rischio di scossa elettrica.
 - Evitare il contatto con superfici a terra o massa, come condutture, radiatori, piani cottura e frigoriferi.** Sussiste un rischio maggiore di scossa elettrica se il proprio corpo è a terra o massa.
 - Non esporre gli elettrodomestici alla pioggia o umidità.** Infiltrazioni di acqua nell'elettrodomestico possono accrescere il rischio di scossa elettrica.
 - Non usare scorrettamente il cavo. Non usare mai il cavo per trasportare, tirare o staccare dalla corrente l'elettrodomestico. Tenere il cavo lontano da fonti di calore, olio, spigoli vivi o parti in movimento.** Cavi danneggiati o impigliati possono accrescere il rischio di scossa elettrica.
 - Quando si adopera un elettrodomestico all'esterno, utilizzare un cavo di prolunga idoneo per l'uso all'esterno.** Usare un cavo idoneo per l'uso esterno riduce il rischio di scossa elettrica.
 - Se non è possibile evitare di usare un elettrodomestico in una zona umida, usare**

un'alimentazione protetta con dispositivo a corrente residua (RCD). Usare un RCD riduce il rischio di scossa elettrica.

3. SICUREZZA PERSONALE

- a) **Stare vigili, osservare ciò che si sta facendo e usare il buon senso quando si adopera l'elettrotensile. Non usare un elettrotensile se si è stanchi o sotto l'influsso di sostanze stupefacenti, alcol o medicinali.** Un attimo di disattenzione mentre si adoperano elettrotensili può provocare lesioni personali gravi.
- b) **Usare dispositivi di protezione individuali. Indossare sempre una protezione oculare.** Usare dispositivi di protezione, come una mascherina antipolvere, calzature di sicurezza antiscivolo, caschi rigidi o protezione acustica alle condizioni appropriate riduce il rischio di lesioni personali.
- c) **Evitare l'accensione involontaria. Assicurarsi che l'interruttore sia in posizione di spegnimento prima di attaccarlo alla corrente elettrica e/o pacco batterie, sollevare o trasportare l'utensile.** Trasportare elettrotensili con le dita sull'interruttore o strumenti a corrente con l'interruttore acceso accresce gli incidenti.
- d) **Prima di accendere l'elettrotensile rimuovere tutte le chiavi e chiavi di fissaggio.** Una chiave o una chiavetta rimaste inserite in una parte rotante di un elettrotensile può causare lesioni personali.
- e) **Non sporgersi eccessivamente. Mantenere sempre equilibrio e una base ben solidi.** In tal modo sarà più facile controllare

l'elettrotensile in caso di situazioni inattese.

- f) **Indossare abiti idonei. Non indossare abiti larghi o gioielli. Tenere i capelli e gli abiti lontani dalle parti in movimento.** Abiti larghi, gioielli o capelli lunghi potrebbero rimanere impigliati nelle parti in movimento.
 - g) **In caso di dispositivi in dotazione da collegare per l'aspirazione di polveri e raccolta, assicurarsi che siano collegati e usati in modo appropriato.** Usare un raccoglitore di polvere può ridurre i rischi correlati alle polveri.
 - h) **Non consentire che la familiarità acquisita con l'uso frequente di utensili faccia sì che si diventi eccessivamente sicuri di sé e si ignorino i principi di sicurezza.** Un'azione inavvertita può causare lesioni gravi in una frazione di secondo.
- ### 4. USO E MANUTENZIONE DELL'ELETTROTENSILE
- a) **Non forzare l'elettrotensile. Usare l'elettrotensile corretto per la propria applicazione.** Usando l'elettrotensile corretto, le operazioni risulteranno migliori e più sicure al ritmo per il quale è stato sviluppato.
 - b) **Non usare l'elettrotensile se l'interruttore non si accende e spegne.** Un elettrotensile che non può essere controllato con l'interruttore è pericoloso e va riparato.
 - c) **Prima di praticare regolazioni, cambiare accessori o conservare l'elettrotensile, staccare la spina dalla presa di corrente e/ o rimuovere il pacco batterie, se rimovibile, dall'elettrotensile.** Tali misure preventive riducono il

rischio di accensione involontaria dell'elettrotensile.

- d) **Conservare elettrotensili in pausa fuori dalla portata dei bambini e non consentire a persone che non conoscono l'elettrotensile o le presenti istruzioni di adoperare l'elettrotensile.** Gli elettrotensili sono pericolosi se nelle mani di utenti non esperti.
- e) **Praticare manutenzione sugli elettrotensili e gli accessori. Verificare che non vi siano disallineamenti o inceppamento di parti mobili, rotture di parti o altre condizioni che possano compromettere il funzionamento dell'elettrotensile. Se danneggiato, far riparare l'elettrotensile prima di usarlo.** Molti incidenti sono causati da elettrotensili non sottoposti a regolare manutenzione.
- f) **Mantenere gli utensili di taglio affilati e puliti.** Gli strumenti di taglio correttamente curati con spigoli affilati sono messo soggetti all'inceppamento e più facili da controllare.
- g) **Usare l'elettrotensile, gli accessori e i porta punte ecc. nel rispetto delle presenti istruzioni, considerano le condizioni operative e le attività da eseguire.** L'uso di questo elettrotensile per operazioni diverse da quelle previste può provocare situazioni pericolose.
- h) **Mantenere i manici e le superfici di presa pulite, asciutte e prive di olio e grasso.** Manici e superfici di presa scivolose non consentono una gestione e un controllo sicuri dell'utensile in condizioni inattese.

5. ASSISTENZA

- a) **Far eseguire la manutenzione sul proprio elettrotensile da parte di personale di riparazione qualificato e usando solo pezzi di ricambio identici.** Ciò garantirà il mantenimento della sicurezza dell'elettrotensile.

Avvertenze di sicurezza generali tagliasiepi

- a. **Non usare il tagliasiepi in caso di mal tempo, soprattutto se sussiste rischio di lampi.** In tal modo si riduce il rischio di essere colpiti da fulmini.
- b. **Tenere tutti i cavi di alimentazione e altri cavi lontani dalla zona di taglio.** Cavi di alimentazione e altri cavi potrebbero essere nascosti in cespugli o siepi e potrebbero venire inavvertitamente tagliati dalla lama.
- c. **Indossare auricolari di protezione.** L'uso di dispositivi di protezione adeguati riduce il rischio di danni all'udito.
- d. **Reggere il tagliasiepi solo per le impugnature isolate, perché la lama potrebbe entrare in contatto con cavi nascosti o con il proprio cavo.** Le lame che entrano in contatto con un cavo "in funzione" possono esporre parti in metallo del tagliasiepi "in funzione" e dare all'utente una scarica elettrica.
- e. **Tenere tutte le parti del corpo lontane dalla lama. Non rimuovere il materiale tagliato o trattenerlo quello da tagliare se le lame sono in movimento.** Le lame continuano a muoversi anche dopo aver spento l'interruttore. Un attimo di disattenzione mentre si adopera il tagliasiepi può provocare lesioni personali gravi.

- f. **Quando si rimuovono materiali incastrati o si pratica manutenzione sul tagliasiepi, assicurarsi che tutti gli interruttori di accensione siano spenti e che il cavo di alimentazione sia disconnesso.** Attivare inavvertitamente il tagliasiepi mentre si rimuove materiale incastrato o pratica manutenzione può provocare lesioni personali gravi.
- g. **Reggere il tagliasiepi per il manico con la lama ferma e assicurarsi di non azionare l'interruttore di accensione.** Reggere adeguatamente il tagliasiepi diminuisce il rischio di accensione inavvertita e di conseguenti lesioni personali causate dalle lame.
- h. **Quando si trasporta o conserva il tagliasiepi, inserire sempre il coprilama.** Gestire adeguatamente il tagliasiepi diminuisce il rischio di lesioni personali causate dalle lame.

Avvertenze di sicurezza aggiuntive per tagliasiepi

- Indossare i dispositivi di protezione individuale per la propria sicurezza:



- Utilizzare la protezione per gli occhi
- Utilizzare la protezione acustica
- Utilizzare guanti di protezione
- Indossare abbigliamento da lavoro idoneo, ad es. scarpe antinfortunistiche con soles antiscivolo e pantaloni lunghi, resistenti.
- Non indossare abiti lunghi o gioielli che possono incastrarsi nelle parti in movimento.
- Non utilizzare l'apparecchio se si è a piedi nudi o se si indossano sandali aperti.

- L'apparecchio è destinato all'utilizzo da parte di adulti. L'uso dell'apparecchio ai ragazzi di età superiore a 16 anni è consentito solo sotto sorveglianza.
- Collegare l'apparecchio solo a una presa protetta da interruttore differenziale (interruttore FI) con corrente di guasto nominale non superiore a 30 mA.
- Se il cavo di alimentazione di questo apparecchio è danneggiato, deve essere sostituito con uno specifico dal produttore o dal suo rappresentante per evitare situazioni di pericolo. rivolgersi al centro di assistenza.
- **L'apparecchio è progettato per il taglio di siepi. Con l'apparecchio non è consentito tagliare rami, legno duro o altri materiali.** L'apparecchio potrebbe danneggiarsi.
- **Quando si usa l'apparecchio reggerlo sempre saldamente con entrambe le mani e distante dal corpo.** In questo modo è possibile controllare meglio l'apparecchio in situazioni inaspettate.
- **Durante l'utilizzo dell'apparecchio indossare indumenti idonei e guanti da lavoro. Non afferrare mai l'apparecchio né sollevarlo reggendolo dalla lama di taglio.** Il contatto con la lama di taglio calda può causare lesioni.
- **Non utilizzare l'apparecchio in prossimità di liquidi o gas infiammabili.** In caso di corto circuito sussiste il rischio di incendio e di esplosione.
- Prima di accenderlo, assicurarsi sempre che l'apparecchio si trovi correttamente in una delle posizioni di lavoro preimpostate.

- **Controllare periodicamente l'eventuale presenza di usura sulle lame e all'occorrenza affilare.** Lame smussate sovraccaricano l'apparecchio. I danni risultanti non sono coperti dalla garanzia.
- Spegnerne l'apparecchio ed estrarre la spina di alimentazione dalla presa. Assicurarsi che tutte le parti mobili siano completamente ferme
 - prima di allontanarsi dall'apparecchio
 - prima di eliminare le cause di blocco o intasamento
 - prima di ispezionare l'apparecchio, pulirlo o effettuare degli interventi
- Se il dispositivo di taglio entra in contatto con un corpo estraneo o inizia ad emettere vibrazioni insolitamente forti, sottoporlo a un'immediata verifica:
 - verificare la presenza di parti allentate e stringerle
 - cercare eventuali danni
 - sostituire i componenti danneggiati con equivalenti, oppure far riparare l'apparecchio.
- **Non tentare di riparare autonomamente l'apparecchio, salvo i casi in cui si possieda una debita formazione. Tutti gli interventi non indicati nelle presenti istruzioni per l'uso devono essere eseguiti esclusivamente dal nostro Centro assistenza.** Molti incidenti sono correlati ad apparecchi sottoposti a manutenzione scadente.
- **Utilizzare solo accessori consigliati da PARKSIDE.** Accessori non idonei possono causare incendi o scariche elettriche.

Rischi residui

Anche utilizzando l'apparecchio in modo conforme, rimangono dei rischi residui. I seguenti pericoli possono verificarsi in funzione del modello e del tipo di apparecchio:

- Danni agli occhi, in caso di mancato utilizzo di un'adeguata protezione oculare.
- Danni all'udito, in caso di mancato utilizzo di un'apposita protezione acustica.
- Danni alla salute derivanti dalle vibrazioni della mano e del braccio, qualora l'apparecchio venga utilizzato per un periodo di tempo prolungato o il suo uso e la sua manutenzione non siano effettuati in modo conforme.
- Lesioni da taglio

▲ AVVERTIMENTO! Pericolo di campo elettromagnetico generato durante il funzionamento dell'apparecchio. In presenza di determinate condizioni, questo campo può danneggiare i dispositivi medici attivi e passivi. Per ridurre il rischio di lesioni gravi o mortali, raccomandiamo alle persone che portano dispositivi medici di consultare il proprio medico e il costruttore dello stesso prima dell'utilizzo dell'apparecchio.

Preparazione

▲ AVVERTIMENTO! Pericolo di lesioni a causa di un avviamento accidentale dell'apparecchio. Inserire la spina di alimentazione nella presa solo quando l'apparecchio è completamente pronto per l'uso.

Supporto a parete

Dal foro a chiave (11) sul lato inferiore dell'apparecchio è possibile appendere la parte del motore alla parete.

Utensile e accessori necessari (non fornito)

- Vite (testa della vite: \varnothing 7 - 10 mm)
- cacciavite corretto
- all'occorrenza tassello

Fissare supporto a parete

▲ AVVERTIMENTO! Danni a cose o persone durante la foratura. **Utilizzare rilevatori idonei per determinare se vi sono cavi di alimentazione nascosti o contattare la società elettrica locale per assistenza.** Il contatto con cavi elettrici può causare incendi o scariche elettriche. Il danneggiamento dei tubi del gas può portare a esplosioni. La rottura delle condutture dell'acqua causa danni materiali.

- Installare una vite con l'ausilio di tasselli nella posizione desiderata della parete.
- Lasciar fuoriuscire la testa della vite con una distanza di circa 10 mm dalla parete.
- Assicurarsi che il dispositivo di aggancio sia corretto per il peso dell'apparecchio.
- (Fig. C) Applicare l'apparecchio con il foro a chiave (11) sulla vite e tirare l'apparecchio verso il basso per innestarlo.

Elementi di comando

Familiarizzare con i comandi prima di mettere in funzione l'apparecchio per la prima volta.

- **Interruttore di accensione/spegnimento (6)**
 - Accensione: Tenere premuto con l'interruttore di sicurezza (5).
 - Spegnimento: Rilasciare l'interruttore on/off (6) oppure l'interruttore di sicurezza (5).
- **Interruttore di sicurezza (5)**
Consente il funzionamento a due mani.

Funzionamento

Osservare la protezione contro il rumore e le normative locali.

Lavorare con l'apparecchio

▲ AVVERTIMENTO! Pericolo di lesioni! Rispettare le avvertenze seguenti.

- **▲ AVVERTIMENTO!** Pericolo di lesioni a causa di folgorazione! Staccare immediatamente il cavo di alimentazione (8) in caso di danneggiamento, attorcigliamento o recisione del cavo.
- **NOTA!** Danni alla barra con lama di sicurezza (2). Quando si taglia, fare attenzione a non toccare oggetti come ad es. recinzioni in filo metallico o supporti di piante.
- Prima di ogni utilizzo verificare l'assenza di difetti visibili sull'apparecchio, ad es. componenti allenati, usurati o danneggiati.
- Durante l'uso dell'apparecchio, indossare sempre scarpe, pantaloni lunghi, protezioni acustiche, guanti e occhiali protettivi.
- L'apparecchio è pensato esclusivamente per i lavori in cui l'utente staziona sul suolo e non su scale o altre superfici instabili.
- L'interruttore On/Off non deve essere bloccato. Dopo aver rilasciato l'interruttore, spegnere il motore.
- In presenza di un interruttore danneggiato non è consentito l'uso dell'apparecchio.
- In caso di blocco della barra con lama di sicurezza (2) con oggetti solidi spegnere immediatamente l'apparecchio, staccare la spina. Rimuovere solo in seguito l'oggetto.

- Lavorare sempre allontanandosi dalla presa. Pertanto, stabilire la direzione di taglio prima di iniziare a lavorare. Verificare che il cavo di prolunga non sia nel campo di lavoro. Non posare mai il cavo di alimentazione (8) sulle siepi, dove potrebbe facilmente incontrare la barra con lama di sicurezza (2).

Tecniche di taglio

- Tagliare i rami spessi dapprima con una cesoia.
- La doppia barra con lama di sicurezza (2) consente il taglio in entrambe le direzioni o permette di passare da un lato all'altro con movimenti a pendolo.
- Durante il taglio perpendicolare muovere il taglia siepi in modo uniforme in avanti o ad arco su e giù.
- Durante il taglio orizzontale muovere il taglia siepi a forma di mezzaluna verso il bordo della siepe, per consentire ai rami tagliati di cadere sul terreno.
- Per mantenere linee diritte e lunghe, si consiglia di tendere un filo.

Modellare siepi (Fig. B)

Si consiglia di tagliare le siepi in forma trapezoidale per evitare che i rami più bassi diventino spogli. In tal modo si rispetta il senso di crescita naturale della pianta e le siepi possono crescere in modo ottimale. Al taglio, ridurre solo i nuovi germogli dell'anno così da creare una folta ramificazione e una buona protezione alla vista.

1. Tagliare per prima cosa i lati di una siepe. Per farlo muovere il taglia siepi dall'alto verso il basso seguendo la direzione di crescita. Se invece si taglia dall'alto verso il basso, i rami più sottili si spostano verso l'esterno provocando la

comparsa di zone più rade o buchi.

2. Quindi tagliare il bordo superiore a proprio piacimento: piano, a punta o tondeggiante.
3. Potare già le piante giovani nella forma desiderata. I germogli principali non andrebbero toccati finché la siepe non ha raggiunto l'altezza prevista. Tutti gli altri possono essere potati della metà.

Tagliare siepi a crescita libera

Le siepi a crescita libera non vengono potate seguendo una forma specifica, ma devono essere comunque tagliate regolarmente affinché la siepe non cresca troppo in altezza.

Prima del funzionamento

Eseguire i seguenti passi prima di ogni funzionamento. In questo modo può essere garantito un utilizzo duraturo e affidabile.

- Ispezionare la siepe e i cespugli per escludere la presenza di oggetti nascosti, ad es. recinzioni zincate e cavi nascosti.
- Prima di ogni utilizzo verificare l'assenza di difetti visibili sull'apparecchio, ad es. componenti allenati, usurati o danneggiati. Verificare che le viti nella barra della lama di sicurezza (2) siano ben salde.
- Non tagliare con barra con lama di sicurezza (2) smussata oppure usurata, poiché ciò sovraccarica motore e meccanismi dell'apparecchio.
- Controllare le coperture e i dispositivi di protezione per verificare l'eventuale presenza di danni e la sede corretta.

- Protezione arresto lama (1)
- Protezione della mano (3)

Ricambi e accessori, p. 105

Accensione e spegnimento

Utensile e accessori necessari (non fornito)

- Prolunga per l'esterno

Indicazioni per l'alimentazione di corrente

- Assicurarsi che la tensione di alimentazione corrisponda a quella indicata nella targhetta identificativa dell'apparecchio.
- Collegare l'apparecchio solo a una presa protetta da interruttore differenziale (interruttore FI) con corrente di guasto nominale non superiore a 30 mA.
- Utilizzare solo cavi di prolunga idonei anche all'uso in ambienti esterni.

Accensione

▲ ATTENZIONE! Danni a persone o all'apparecchio! Tenere l'apparecchio con entrambe le mani e distante dal proprio corpo.

1. (Fig. A) Formare dall'estremità del cavo di prolunga un anello, guidarlo attraverso l'apertura sulla maniglia (7) e appenderlo nello scarico di trazione (9) sull'impugnatura (7).
2. Collegare l'apparecchio all'alimentazione.
3. Rimuovere il paralama (10).
4. Sorreggere sempre l'apparecchio con entrambe le mani: Tenere una mano sull'impugnatura (7) e l'altra sull'impugnatura frontale (4).
5. **NOTA!** Prima dell'accensione assicurarsi che l'apparecchio non tocchi alcun oggetto.
Tenere premuto l'interruttore di sicurezza (5) sull'impugnatura anteriore (4) e premere contemporaneamente l'interruttore On/Off (6) sull'impugnatura (7).

La tagliasiepi funziona alla massima velocità.

Spegnimento

1. Ora rilasciare uno degli interruttori.
2. Prima di appoggiare l'utensile elettrico, attendere che si sia arrestato.
3. Quando si lascia l'apparecchio incustodito o al termine del lavoro, staccare la spina dell'apparecchio dalla presa.

Trasporto

Avvertenze

- Spegnerne l'apparecchio ed estrarre la spina di alimentazione dalla presa. Assicurarsi che tutte le parti mobili siano completamente ferme.
- Trasportare il tagliasiepi sempre con il paralama (10).
- Trasportare l'apparecchio sempre reggendolo dall'impugnatura (7).

Pulizia, manutenzione e conservazione

▲ AVVERTIMENTO! Scossa elettrica! Pericolo di lesioni a causa di un avviamento accidentale dell'apparecchio. Proteggersi durante i lavori di manutenzione e pulizia. Spegnerne l'apparecchio ed estrarre la spina di alimentazione dalla presa. Per i lavori di riparazione e manutenzione non descritti nelle presenti istruzioni chiedere l'intervento del nostro Centro Assistenza. Usare solo componenti originali.

Pulizia

▲ AVVERTIMENTO! Scossa elettrica! Non spruzzare mai acqua sull'apparecchio.

NOTA! Pericolo di danneggiamento. Le sostanze chimiche possono aggredire i componenti in materiale sintetico dell'apparecchio. Non utilizzare detergenti o solventi.

- Garantire una costante pulizia delle fessure di aerazione, dell'alloggiamento del motore e delle impugnature dell'apparecchio. A tale scopo utilizzare un panno umido o una spazzola.

Pulizia e cura delle barre con lama di sicurezza

Avvertenze

- Il foro sulla Protezione arresto lama (1) è ideale per appendere l'apparecchio durante la pulizia e la manutenzione.

Utensile e accessori necessari (non fornito)

- Spugne
- Olio spray per manutenzione

Cura dopo ogni utilizzo

- Rimuovere gli sfalci incastrati.
- Pulire la barra con lama di sicurezza (2) con un panno unto.
- Pulire la barra con lama di sicurezza (2) con l'olio spray per manutenzione.

Manutenzione

- Prima di ogni utilizzo verificare l'assenza di difetti visibili

sull'apparecchio, ad es. componenti allenati, usurati o danneggiati. Verificare che le viti nella barra della lama di sicurezza (2) siano ben salde.

- Controllare le coperture e i dispositivi di protezione (1/3) per verificare l'eventuale presenza di danni e la sede corretta. All'occorrenza, sostituire i componenti danneggiati o farli riparare da un centro di assistenza.
- Levigare da sé leggere intaccature sui denti di taglio. A tal scopo levigare i taglienti con una pietra ad olio. Per ottenere una buona prestazione di taglio sono indispensabili denti di taglio affilati.
- Barre con lama di sicurezza smussate, incurvate o danneggiate devono essere sostituite.

Far eseguire i lavori non descritti nelle presenti istruzioni dal nostro Centro Assistenza. Utilizzare solo parti originali.

Conservazione

L'apparecchio e gli accessori vanno conservati sempre:

- puliti
- asciutti
- protetti dalla polvere
- con paralama (10) sulla barra con lama di sicurezza (2)
- fuori dalla portata dei bambini

Ricerca degli errori

La tabella che segue aiuta a risolvere piccoli guasti:

Problema	Possibile causa	Soluzione
L'apparecchio non si accende	Manca la tensione di rete	Ispezionare la presa, il cavo di alimentazione, la spina di collegamento, il fusibile ed eventualmente farli riparare dall'elettricista.
	Interruttore di sicurezza (5) oppure interruttore on/off (6) guasto.	Rivolgersi al centro di assistenza.
	Spazzole di carbone usurate	
	Motore difettoso	
Nell'apparecchio si verificano interruzioni	Cavo di alimentazione (8) danneggiato	Rivolgersi al centro di assistenza.
	Contatto difettoso interno	
	Interruttore di sicurezza (5) oppure interruttore on/off (6) guasto.	
La barra della lama di sicurezza (2) si surriscalda.	Barra della lama di sicurezza (2) smussata	Affilare o far sostituire la barra della lama di sicurezza (centro di assistenza)
	La barra della lama di sicurezza (2) presenta intaccature.	
	Eccessivo attrito a causa di una scarsa lubrificazione	Oliare la barra della lama di sicurezza (2)

Smaltimento/rispetto dell'ambiente

Smaltire l'apparecchio, gli accessori e l'imballaggio in modo da garantire il corretto riciclaggio nel rispetto dell'ambiente.



Gli apparecchi elettrici non devono essere smaltiti con i rifiuti domestici.

Il simbolo del contenitore di spazzatura mobile barrato indica che que-

sto prodotto non deve essere smaltito come rifiuto urbano non differenziato al termine della sua vita utile.

Direttiva 2012/19/UE sui rifiuti di apparecchiature elettriche ed elettroniche:

Il consumatore è tenuto per legge al corretto riciclaggio nel rispetto dell'ambiente degli apparecchi elettrici ed elettronici al termine della loro vita utile. In questo modo si garantisce che vengano riciclati nel rispetto dell'ambiente e delle risorse.

A seconda del recepimento nel diritto nazionale, le possibilità sono le seguenti:

- restituzione a un punto vendita
- conferimento a un centro di raccolta ufficiale,
- restituzione al produttore/commerciante.

Tali disposizioni non contemplano gli accessori e i dispositivi ausiliari privi di componenti elettrici a corredo dell'apparecchio da smaltire.

Assistenza

Garanzia

Gentile cliente,

Il prodotto gode di una garanzia di 3 anni dalla data di acquisto. In caso di difetti del prodotto, al cliente spettano diritti legali verso il venditore del prodotto. Questi diritti legali non sono limitati dalla garanzia descritta di seguito.

Condizioni di garanzia

Il termine di garanzia decorre dalla data di acquisto. Conservare lo scontrino originale in buono stato. Tale documento è necessario come prova d'acquisto. Se entro tre anni dalla data di acquisto di questo prodotto dovessero emergere difetti di fabbricazione o del materiale, il prodotto viene a nostra discrezione ripartito o sostituito a titolo gratuito. Questa garanzia presuppone che il prodotto difettoso venga presentato entro il termine di tre anni unitamente allo scontrino d'acquisto (scontrino) con una breve descrizione del difetto e di quando si è riscontrato.

Se il difetto è coperto dalla nostra garanzia, si riceverà l'apparecchio riparato o un prodotto nuovo. Il periodo di

garanzia non si rinnova con la riparazione o la sostituzione del prodotto.

Periodo di garanzia e diritti legali di reclamo per vizi

Il periodo di garanzia non viene prolungato dalla prestazione della garanzia. Ciò si applica anche ai pezzi sostituiti e riparati. Danni e difetti eventualmente presenti già al momento dell'acquisto devono essere segnati subito dopo il disimballaggio. Le riparazioni effettuate dopo la scadenza del periodo di garanzia sono a pagamento.

Copertura della garanzia

Il prodotto è stato prodotto con cura sulla base di rigorose direttive di qualità ed è stato controllato scrupolosamente prima della consegna.

La garanzia viene prestata esclusivamente per difetti del materiale o di fabbricazione. La presente garanzia non si estende a parti del prodotto esposte a normale usura e che pertanto vengono considerate pezzi soggetti a usura (ad es. Barra con lama di sicurezza) oppure a danni a parti fragili.

La garanzia decade se il prodotto è stato danneggiato, non è stato utilizzato adeguatamente o non è stato sottoposto a manutenzione. Per un impiego adeguato del prodotto occorre attenersi strettamente a tutte le istruzioni riportate nel manuale di istruzioni. Evitare assolutamente impieghi e azioni che nelle istruzioni per l'uso vengono espressamente sconsigliati o dai quali viene messo in guardia.

Il prodotto è concepito esclusivamente per l'uso privato e non è destinato a quello commerciale. La garanzia in caso di trattamento scorretto, uso di violenza e interventi non eseguiti dalla nostra filiale di assistenza autorizzata.

Procedimento in caso di intervento in garanzia

Per assicurare un rapido disbrigo del caso, si prega di attenersi alle seguenti indicazioni:

- Per tutte le richieste tenere pronti lo scontrino e il codice articolo (ad es. IAN 466518_2404) come prova d'acquisto.
- Il codice articolo è riportato sulla targhetta applicata sul prodotto, inciso sul prodotto, riportato sulla pagina iniziale delle Istruzioni per l'uso (in basso a sinistra) o sull'adesivo sul retro o il fondo del prodotto.
- Se dovessero presentarsi errori di funzionamento o altri difetti, per prima cosa mettersi in contatto **te- le- fonicamente** oppure utilizzare il **modulo di contatto** disponibile su *parkside-diy.com* alla voce **Assistenza** con il Centro di assistenza indicato di seguito.
- D'intesa con il nostro Centro di assistenza, allegando la prova d'acquisto (scontrino) e indicando in cosa consiste il difetto e quando si è presentato, si potrà spedire franco di porto il prodotto registrato come difettoso all'indirizzo del servizio di assistenza che verrà comunicato. Per evitare problemi di accettazione e spese aggiuntive, utilizzare esclusivamente l'indirizzo comunicato. Assicurarsi che la spedizione non avvenga non affrancata, come merce ingombrante, per espresso o come altra spedizione speciale. Si prega di inviare il prodotto insieme a tutti gli accessori consegnati all'acquisto e di assicurarsi che l'imballaggio per il trasporto sia sufficientemente sicuro.



Su *parkside-diy.com* è possibile consultare e scaricare questo e tanti altri manuali. Scansionando questo codice QR si apre direttamente *parkside-diy.com*. Selezionare il proprio Paese e con la funzione di ricerca cercare le istruzioni per l'uso. Inserendo il codice articolo (IAN) 466518_2404 si aprono le istruzioni per l'uso.

Servizio di riparazione

Per le riparazioni **non coperte dalla garanzia** rivolgersi al centro di assistenza, dove potrete ottenere un preventivo.

- Accettiamo solo apparecchi imballati sufficientemente e inviati a spese del cliente.
Nota: inviare l'apparecchio pulito e indicando il difetto all'indirizzo del centro di assistenza indicato.
- Non si accettano apparecchi inviati a carico del destinatario, tramite contrassegno, corriere espresso o altri invii speciali.
- Ci occuperemo di smaltire gratuitamente gli apparecchi difettosi che ci vengono spediti.

Service-Center

IT Assistenza Italia
 Tel.: 800 172663
 Modulo di contatto su
parkside-diy.com
IAN 466518_2404

MT Assistenza Malta
 Tel.: 800 65168
 Modulo di contatto su
parkside-diy.com
IAN 466518_2404

Importatore

Si tenga presente che l'indirizzo indicato di seguito non è l'indirizzo del centro di assistenza. Per prima cosa contattare il centro di assistenza summenzionato.

Grizzly Tools GmbH & Co. KG
 Stockstädter Str. 20
 63762 Großostheim
 GERMANIA
www.grizzlytools.de

Ricambi e accessori

Pezzi di ricambio e accessori sono reperibili qui www.grizzlytools.shop.
 Qualora sorgessero problemi durante l'ordinazione, si prega di contattarci tramite il nostro negozio online. Per ulteriori domande, rivolgersi al: *Service-Center*, p. 105

Pos. nr.	p. 189*	Designazione	No. d'ordine
2	34-37	Barra con lama di sicurezza	91104913
10	38	Paralama	91104912

*Vista esplosa

Traduzione delle dichiarazione UE di conformità originale

Prodotto: **Tagliasiepi elettrico**

Modello: **PEHS 450 A1**

Numero di serie: 000001-139000

L'oggetto della dichiarazione di cui sopra è conforme alla pertinente normativa di armonizzazione dell'Unione:

**2006/42/EC • 2014/30/EU • 2000/14/EC & 2005/88/EC
• 2011/65/EU & (EU) 2015/863**

L'oggetto della dichiarazione di cui sopra è conforme alla direttiva 2011/65/EU del Parlamento europeo e del Consiglio dell'8 giugno 2011, sulla restrizione dell'uso di determinate sostanze pericolose nelle apparecchiature elettriche ed elettroniche.

Per garantire la conformità, sono state applicate le seguenti norme armonizzate e le norme e i regolamenti nazionali:

**EN 62841-1:2015/A11:2022
EN 62841-4-2:2019/A11:2022 • EN IEC 63000:2018
EN IEC 55014-1:2021 • EN IEC 55014-2:2021
EN IEC 61000-3-2:2019/A1:2021 • EN 61000-3-3:2013/A2:2021**

In conformità con la direttiva concernenti l'emissione acustica 2000/14/EC, si conferma quanto segue: Livello di potenza acustica (L_{WA})

- misurato: 98,2 dB;

- garantito: 100 dB

Procedura di valutazione della conformità seguita secondo la 2000/14/EC, allegato V.

La presente dichiarazione di conformità è rilasciata sotto la responsabilità esclusiva del fabbricante:

 Grizzly Tools GmbH & Co. KG
Stockstädter Str. 20
63762 Großostheim
GERMANIA
20.11.2024



Christian Frank
Mandatario della documentazione

Obsah

Úvod.....	107
Použití dle určení.....	107
Rozsah dodávky/příslušenství.....	108
Přehled.....	108
Popis funkce.....	108
Technické údaje.....	108
Bezpečnostní pokyny.....	109
Význam bezpečnostních pokynů.....	109
Piktogramy a symboly.....	109
Obecná bezpečnostní upozornění pro elektrické nářadí.....	109
Bezpečnostní upozornění ohledně nůžek na živý plot.....	112
Zbytková nebezpečí.....	113
Příprava.....	114
Držák na stěnu.....	114
Ovládací části.....	114
Provoz.....	114
Práce s přístrojem.....	114
Techniky řezání.....	115
Před provozem.....	115
Zapnutí a vypnutí.....	116
Přeprava.....	116
Čištění, údržba a skladování.....	116
Čištění.....	117
Údržba.....	117
Skladování.....	117
Hledání chyb.....	118
Likvidace/ochrana životního prostředí.....	118
Servis.....	119
Záruka.....	119
Opravná služba.....	120
Service-Center.....	120
Dovozce.....	120
Náhradní díly a příslušenství.....	121
Překlad původního EU prohlášení o shodě.....	121

Rozložený pohled.....	189
------------------------------	------------

Úvod

Blahopřejeme vám k zakoupení vašich nových elektrických nůžek na živý plot (dále jen přístroj nebo elektrický nástroj).

Vybrali jste si vysoce kvalitní přístroj. Tento přístroj byl odzkoušen během výroby na kvalitu a podroben výstupní kontrole. Funkčnost Vašeho přístroje je tím zajištěná.

Nelze vyloučit, že v jednotlivých případech se na nebo v přístroji nachází zbytky maziv. Nejedná se o nedostatek ani o závadu a není důvod k obávám.



Návod k obsluze je součástí tohoto přístroje. Obsahuje důležité pokyny pro bezpečnost, použití a likvidaci. Přečtěte si pečlivě návod k obsluze. Seznamte se s ovládacími prvky a správným používáním přístroje. Používejte přístroj pouze tak, jak je popsáno a pro určené oblasti použití. Návod k obsluze dobře uschovejte a v případě předání přístroje třetím osobám předejte veškerou dokumentaci.

Použití dle určení

Přístroj je určen výhradně pro následující použití:

- Řezání a ořezávání živých plotů, keřů a okrasných keřů.

Přístroj je určen pro použití dospělými. Mládež ve věku nad 16 let smí přístroj používat pouze pod dohledem. Přístroj je zakázáno používat za deště nebo vlhkém prostředí.

Jakékoliv jiné použití, které není v tomto návodu k obsluze výslovně povoleno, může vést k poškození přístroje a pro uživatele představovat

vážné nebezpečí. Obsluha nebo uživatel zařízení nese zodpovědnost za nehody či škody na jiných osobách nebo jejich majetku. Přístroj je určen pro použití domácími kutily. Není určen pro trvalé komerční využívání. V případě komerčního použití záruka zaniká. Výrobce neručí za škody způsobené nesprávným použitím nebo nesprávnou obsluhou.

Rozsah dodávky/ příslušenství

Vybalte přístroj a zkontrolujte rozsah dodávky.

Obalový materiál zlikvidujte správně dle předpisů.

- Elektrické nůžky na živé ploty
- ochrana nože (10)
- Překlad původního návodu k používání

Přehled

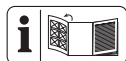

Obrázky přístroje naleznete na přední výklopné stránce.

- 1 ochrana proti nárazu
- 2 bezpečnostní řezací lišta
- 3 ochrana rukou
- 4 přední rukojeť
- 5 bezpečnostní spínač
- 6 zapínač/vypínač
- 7 rukojeť
- 8 síťový připojovací kabel
- 9 odlehčení v tahu
- 10 ochrana nože

Obr. C

- 11 klíčový otvor

Popis funkce

Přístroj má jako pohon elektromotor. Jako řezací zařízení má přístroj dvoustrannou bezpečnostní řezací lištu. Při

řezání se řezné zuby pohybují lineárně sem a tam. Ochrana proti nárazu na špičce bezpečnostní řezací lišty zabraňuje nepříjemným zpětným rázům při nárazu do zdí, plotů atd. Ochrana rukou navíc chrání před větvemi a větvičkami. Funkce ovládacích prvků naleznete v následujících popisech.

Technické údaje

Elektrické nůžky na živé ploty

..... PEHS 450 A1

Domezovací napětí U

.....230–240 V~, 50 Hz

Domezovací výkon P 450 W

Třída ochrany II (dvojitá izolace)

Typ ochrany IPX0

Hmotnost≈2,3 kg

Délka síťový připojovací kabel .. 15 cm

řezné pohyby3400 min⁻¹

Délka řezu ≈460 mm

Délka nože (vč. ochrany proti nárazu)

..... ≈500 mm

Rozeč zubů nože16 mm

Průměr větve≤12 mm

Hladina akustického tlaku (L_{pA})

.....88,7 dB; K_{pA} =3 dB

Hladina akustického výkonu (L_{WA})

- zaručená 100 dB

- změřená98,2 dB; K_{WA} =2,03 dB

Vibrace (a_h)

- rukojeť 2,01 m/s²; K =1,5 m/s²

- přední rukojeť

..... 3,14 m/s²; K =1,5 m/s²

Hladina hluku a vibrací byla stanovena dle norem a předpisů uvedených v prohlášení o shodě.

Uvedená hodnota vibrací a uvedená hodnota emisí hluku byly změřeny pomocí standardizované zkušební metody a lze je použít k porovnání určitého elektrického nástroje s jiným nástrojem. Uvedená hodnota vibrací a uvedená hodnota emisí hluku mohou

být použity také k předběžnému odhadu zatížení.

▲ VAROVÁNÍ! Emise vibrací a emise hluku se mohou během skutečného používání elektrického nástroje lišit od udané hodnoty v závislosti na způsobu, jakým je elektrický nástroj používán a zejména pak podle typu zpracovávaného obrobku. Dle možnosti se snažte udržet co nejnižší zatížení, způsobené vibracemi. Příkladným opatřením ke snížení vibračního zatížení je omezení pracovní doby. Přitom se musí brát v úvahu všechny části pracovního cyklu (například doby, během kterých je elektrický nástroj vypnutý, a ty, ve kterých je sice zapnutý, ale běží bez zátěže).

Bezpečnostní pokyny

V této části jsou popsána základní bezpečnostní opatření při používání přístroje.

Význam bezpečnostních pokynů

▲ NEBEZPEČÍ! Pokud tento bezpečnostní pokyn nedodržíte, dojde k nehodě. Důsledkem je vážné zranění nebo smrt.











▲ VAROVÁNÍ! Pokud tento bezpečnostní pokyn nedodržíte, dojde případně k nehodě. Mohlo by to mít za následek vážné zranění nebo smrt.

▲ UPOZORNĚNÍ! Pokud tento bezpečnostní pokyn nedodržíte, dojde k nehodě. V důsledku může dojít k drobnému nebo středně těžkému ublížení na zdraví.

OZNÁMENÍ! Pokud tento bezpečnostní pokyn nedodržíte, dojde k nehodě. V důsledku může dojít k věcnému poškození.

Piktogramy a symboly

Piktogram na přístroji

-  Pozor!
-  Přečtěte si návod k obsluze
-  Třída ochrany II (dvojitá izolace)
-  Elektrická zařízení nepatří do domácího odpadu.
-  Používejte ochranu zraku
-  Používejte chrániče sluchu
-  Používejte ochranné rukavice
-  Nebezpečí pořezání! Chraňte si ruce.
-  Dojde-li k poškození, zamotání či přeríznutí síťového kabelu, okamžitě jej vytáhněte ze zásuvky.
-  Přístroj je zakázáno používat za deště nebo vlhkém prostředí.
-  Zaručená hladina akustického výkonu L_{WA} v dB.

 Délka řezu

Obecná bezpečnostní upozornění pro elektrické nářadí

▲ VAROVÁNÍ! Přečtěte si všechna bezpečnostní upozornění, pokyny, obrázky a technické údaje dodané s tímto elektrickým nářadím. Při nedodržení všech níže uvedených pokynů může dojít k úrazu elektrickým proudem, požáru a/nebo vážnému

zranění. **Uschovejte všechna varování a pokyny pro budoucí použití.** Termín „elektrické nářadí“ ve varováních se vztahuje na vaše elektrické nářadí napájené ze sítě (s napájecím kabelem) nebo nářadí napájené z baterie (bez napájecího kabelu).

1. BEZPEČNOST PRACOVNÍHO PROSTORU

- a) **Udržujte pracovní prostor čistý a dobře osvětlený.** Nepořádek nebo tmavé prostory vedou k nehodám.
- b) **Nepracujte s elektrickým nářadím ve výbušném prostředí, například v blízkosti hořlavých kapalin, plynů nebo prachu.** Elektrické nářadí vytváří jiskry, které mohou zapálit prach nebo výpary.
- c) **Při práci s elektrickým nářadím udržujte děti a přihlízející v bezpečné vzdálenosti.** Budete-li rozptylováni, můžete ztratit kontrolu.

2. ELEKTRICKÁ BEZPEČNOST

- a) **Zástrčky elektrického nářadí musí odpovídat zásuvce. Nikdy zástrčku žádným způsobem neupravujte. S uzemněným elektrickým nářadím nepoužívejte žádné adaptérové zástrčky.** Neupravené zástrčky a odpovídající zásuvky snižují riziko úrazu elektrickým proudem.
- b) **Vyvarujte se tělesného kontaktu s uzemněnými povrchy, jako jsou potrubí, radiátory, sporáky a chladničky.** Pokud je vaše tělo uzemněno, existuje zvýšené riziko úrazu elektrickým proudem.
- c) **Nevystavujte elektrické nářadí dešti ani mokru.** Voda vnikající do elektrického nářadí zvyšuje riziko úrazu elektrickým proudem.
- d) **Nepoužívejte kabel nedovoleným způsobem. Nikdy nepoužívejte kabel k přenášení, tahá-**

ní nebo odpojování elektrického nářadí. Udržujte kabel mimo dosah tepla, oleje, ostrých hran nebo pohyblivých částí. Poškozené nebo zamotané kabely zvyšují riziko úrazu elektrickým proudem.

- e) **Při práci s elektrickým nářadím venku používejte prodlužovací kabel vhodný pro venkovní použití.** Při použití kabelu vhodného pro venkovní použití se snižuje riziko úrazu elektrickým proudem.
- f) **Pokud je provoz elektrického nářadí ve vlhkém prostředí nevyhnutelný, použijte zdroj chráněný proudovým chráničem (RCD).** Při použití ochrany RCD se snižuje riziko úrazu elektrickým proudem.

3. OSOBNÍ BEZPEČNOST

- a) **Zůstaňte ve střehu, sledujte, co děláte, a při práci s elektrickým nářadím používejte zdravý rozum. Nepoužívejte elektrické nářadí, jste-li unaveni nebo pod vlivem drog, alkoholu nebo léků.** Kvůli chvilce nepozornosti při práci s elektrickým nářadím může dojít k vážnému zranění.
- b) **Používejte osobní ochranné prostředky. Vždy noste ochranu očí.** Ochranné prostředky, jako je protiprachová maska, protiskluzová bezpečnostní obuv, ochranná přilba nebo chrániče sluchu používané ve vhodných podmínkách, omezují riziko zranění osob.
- c) **Zabraňte neúmyslnému spuštění. Před připojením ke zdroji napájení a/nebo akumulátoru, zvednutím nebo přenášením nářadí se ujistěte, že je vypínač ve vypnuté poloze.** Přenášení elektrického nářadí s prstem na spínači nebo manipulace s elektrickým nářadím se zapnutým spínačem, může vést k úrazům.

- d) **Před zapnutím elektrického nářadí odstraňte jakýkoliv seřizovací klíč nebo klíč.** Kvůli klíči nebo klíči připevněnému k rotující části elektrického nářadí může dojít ke zranění.
- e) **Nesnažte se s nářadím dosáhnout daleko od sebe. Vždy udržujte správný postoj a rovnováhu.** Získáte tak lepší kontrolu nad elektrickým nářadím v neočekávaných situacích.
- f) **Noste vhodný oděv. Nenoste volný oděv nebo šperky. Udržujte své vlasy a oděv mimo pohyblivé součásti.** Volné oblečení, šperky nebo dlouhé vlasy se mohou zachytit v pohyblivých součástech.
- g) **Pokud jsou k dispozici zařízení pro připojení zařízení k odsávání a sběru prachu, ujistěte se, že jsou připojena a správně používána.** Při použití sběrače prachu se může snížit nebezpečí související s prachem.
- h) **Nedopustte, abyste na základě častého používání nářadí polevili a ignorovali zásady bezpečnosti nářadí.** Při nedbalém používání může během zlomku sekundy dojít k vážnému zranění.
4. **POUŽÍVÁNÍ A PÉČE O ELEKTRICKÉ NÁŘADÍ**
- a) **Elektrické nářadí nepoužívejte za použití síly. Používejte správné elektrické nářadí pro danou aplikaci.** Správné elektrické nářadí zvládne práci lépe a bezpečněji při rychlosti, pro kterou bylo navrženo.
- b) **Nepoužívejte elektrické nářadí, pokud je nelze zapnout a vypnout vypínačem.** Jakékoliv elektrické nářadí, které nelze ovládat vypínačem, je nebezpečné a musí být opraveno.
- c) **Před seřizováním, výměnou příslušenství nebo před uložením elektrického nářadí vytáhněte zástrčku ze zásuvky a/nebo vyjměte z nářadí akumulátor, je-li odnímatelný.** Díky takovým preventivním bezpečnostním opatřením se snižuje riziko náhodného spuštění elektrického nářadí.
- d) **Nepoužívané elektrické nářadí skladujte mimo dosah dětí a nedovolte osobám, které nejsou obeznameny s elektrickým nářadím nebo s těmito pokyny, aby s elektrickým nářadím pracovaly.** Elektrické nářadí je v rukou neškolených uživatelů nebezpečné.
- e) **Na elektrickém nářadí a příslušenství provádějte údržbu. Zkontrolujte, zda nejsou pohyblivé části vychýleny nebo zablokovány, zda nejsou zlomené a zda neexistují jiné podmínky, které mohou ovlivnit činnost elektrického nářadí. Je-li nářadí poškozeno, nechte elektrické nářadí před použitím opravit.** Mnoho nehod je způsobeno kvůli nedostatečně udržovanému elektrickému nářadí.
- f) **Řezné nástroje udržujte ostré a čisté.** Řádně udržované řezné nástroje s ostrými řeznými hranami se méně zasekávají a snáze se ovládají.
- g) **Elektrické nářadí, příslušenství, násadce atd. používejte v souladu s těmito pokyny, s ohledem na pracovní podmínky a prováděnou práci.** Použití elektrického nářadí k jiným než určeným činnostem může vést k nebezpečné situaci.
- h) **Udržujte rukojeti a úchopové plochy v suchém a čistém stavu a bez oleje a mastnoty.** Kvůli

kluzké rukojeti a úchopovým plochám nelze s nástrojem bezpečně manipulovat a ovládat jej v neočekávaných situacích.

5. SERVIS

- a) **Nechte své elektrické nářadí opravit kvalifikovanou osobou, která použije pouze identické náhradní díly.** Tím bude zachována bezpečnost elektrického nářadí.

Bezpečnostní upozornění ohledně nůžek na živý plot

- a. **Nepoužívejte nůžky na živý plot za špatného počasí, zejména pokud hrozí nebezpečí blesků.** Tím se sníží riziko zásahu bleskem.
- b. **Udržujte všechny síťové kabely a přívody mimo oblast stříhání.** Síťové kabely nebo přívody mohou být skryty v živých plotech nebo keřích, a proto mohou být náhodně přeríznuty čepelí.
- c. **Používejte ochranu sluchu.** Přiměřené ochranné prostředky snižují riziko ztráty sluchu.
- d. **Nůžky na živý plot držte pouze za izolované plochy rukojeti, protože čepel by se mohla dotknout skryté kabeláže nebo vlastního kabelu.** Kontakt čepelí s vodičem pod napětím může způsobit, že se napětí přenesou na odkryté kovové části nůžek na živý plot, a obsluha by tak mohla být zasažena elektrickým proudem.
- e. **Udržujte všechny části těla mimo dosah čepel. Neodstraňujte řezaný materiál ani nedržte řezaný materiál, když se čepel pohybuje.** Čepel se pohybuje i po vypnutí spínače. Kvůli chvilce nepozornosti při práci s nůžkami na živý plot může dojít k vážnému zranění.
- f. **Při odstraňování uvízlého materiálu nebo při údržbě nůžek na**

živý plot se ujistěte, že všechny vypínače napájení jsou vypnuté, napájecí kabel je odpojený. Neočekávané spuštění nůžek na živý plot při odstraňování uvízlého materiálu nebo při provádění údržby může způsobit vážné zranění.

- g. **Nůžky na živý plot přenášejte za rukojeť se zastavenou čepelí a dávejte pozor, aby nedošlo ke stisknutí jakéhokoli spínače.** Správné přenášení nůžek na živý plot sníží riziko neúmyslného spuštění a následného zranění čepelí.
- h. **Pokud nůžky na živý plot přemísťujete nebo ukládáte, vždy použijte krytku čepel.** Správná manipulace s nůžkami na živý plot sníží riziko zranění čepelí.

Dodatečné bezpečnostní pokyny pro nůžky na živý plot

- Pro vlastní bezpečnost noste osobní ochranné pomůcky:
-
- Použijte ochranu zraku
 - Použijte chrániče sluchu
 - Použijte ochranné rukavice
 - Noste vhodný pracovní oděv, jako jsou pevné boty s protiskluzovou podrážkou a robustní dlouhé kalhoty.
 - Nenoste dlouhé oděvy ani šperky, protože tyto mohou být zachyceny pohyblivými částmi.
 - Nepoužívejte přístroj při chůzi na boso nebo pokud chodíte v otevřených sandálech.
 - Přístroj je určen pro použití dospělými. Mládež ve věku nad 16 let smí přístroj používat pouze pod dohledem.
 - Přístroj zapojte pouze do zásuvky s proudovým chráničem s jme-

novitým chybovým proudem max. 30 mA.

- Dojde-li k poškození síťového přívodu tohoto přístroje, musí jej vyměnit výrobce nebo jeho zákaznická služba či podobně kvalifikovaná osoba, aby se předešlo nebezpečím. Obráťte se na servisní středisko.
- **Přístroj je určen pro stříhání živých plotů. S tímto přístrojem neřežte větve, tvrdé dřevo ani nic jiného.** Mohlo by dojít k poškození přístroje.
- **Při práci vždy držte přístroj pevně oběma rukama a s odstupem od vlastního těla.** To Vám umožní lépe kontrolovat přístroj v neočekávaných situacích.
- **Při práci s přístrojem noste vhodný oděv a odpovídající pracovní rukavice. Nikdy přístroj neuchopte za řezný nůž ani jej nezvedejte za řezný nůž.** Kontakt s řezným nožem může vést ke zranění.
- **Nepoužívejte přístroj v blízkosti vznětlivých kapalin nebo plynů.** V případě zkratu hrozí nebezpečí požáru- a výbuchu.
- Před spuštěním přístroje se vždy ujistěte, zda je přístroj správně v jedné ze specifikovaných pracovních poloh.
- **Nože je nutné pravidelně kontrolovat z hlediska opotřebení a nechat je přebrousit.** V případě tupých nožů dojde k přetížení přístroje. Na z toho vyplývající škody se nevztahuje záruka.
- Přístroj vypněte a vytáhněte připojovací zástrčku ze zásuvky. Ujistěte se, zda se všechny pohyblivé díly zcela zastavily
 - vždy při opuštění přístroje;

- před povolením zablokování nebo odstraněním ucpání;
- před kontrolou, čištěním nebo prací na přístroji.
- Pokud řezací zařízení narazí na cizí předmět nebo stroj začne abnormálně silně vibrovat, je nutná okamžitá kontrola:
 - zkontrolujte uvolněné části a pevně je dotáhněte;
 - zjistěte poškození;
 - vyměňte poškozené díly za ekvivalentní nebo nechte přístroj opravit.
- **Nepokoušejte se přístroj opravit sami, ledaže máte k tomuto účelu potřebnou kvalifikaci. Veškeré práce, neuvedené v tomto návodu k osluzbě, smí být provedeny pouze naším servisním střediskem.** Mnoho nehod je způsobeno v důsledku nedostatečně udržovaného přístroje.
- **Používejte pouze příslušenství doporučené společností PARKSIDE.** Kvůli nevhodnému příslušenství může dojít k úrazu elektrickým proudem nebo požáru.

Zbytková nebezpečí

I když tento přístroj používáte správně, existují vždy zbytková rizika. V souvislosti s konstrukčním návrhem a provedením tohoto přístroje mohou vzniknout níže uvedená nebezpečí:

- zranění očí, nebude-li nošena žádná vhodná ochrana očí.
- poškození sluchu, pokud není použita žádná vhodná ochrana sluchu.
- ohrožení zdraví vyplývající z vibrací rukou a paží, pokud se přístroj používá delší dobu nebo není řádně veden a udržován.
- pořezání

▲ VAROVÁNÍ! Nebezpečí z elektromagnetických polí, která jsou genero-

vána během provozu přístroje. Pole může za určitých okolností ovlivňovat aktivní nebo pasivní lékařské implantáty. K omezení nebezpečí vážných nebo smrtelných zranění, doporučujeme osobám s lékařskými implantáty konzultovat svého lékaře a výrobce lékařského implantátu, než budou zařízení obsluhovat.

Příprava

▲ VAROVÁNÍ! Nebezpečí zranění v důsledku neúmyslného spuštění přístroje. Připojovací zástrčku zapojte do zásuvky až tehdy, když je přístroj zcela připraven k použití.

Držák na stěnu

Pomocí klíčového otvoru (11) na spodní straně přístroje můžete zavěsit motorovou část na stěnu.

Potřebné nástroje a pomocné prostředky (nejsou dodány)

- Šroub (hlavička šroubu: \varnothing 7 - 10 mm)
- příslušný šroubovák
- příp. hmoždinka

Upevnění držáku na stěnu

▲ VAROVÁNÍ! Zranění osob nebo věcné škody při vrtání. **Používejte vhodné detektory pro určení, zda na místě existuje skryté vedení, případně se obraťte s žádostí o pomoc na místní energetickou společnost.** Kontakt s elektrickými kabely může mít za následek vznik požáru nebo úraz elektrickým proudem. Poškození vedení plynu může mít za následek výbuch. Porušení vodovodního potrubí způsobí škody na majetku.

- Našroubujte jeden šroub pomocí hmoždinek v požadované poloze do stěny.
- Nechte hlavu šroubu vyčnívat ve vzdálenosti cca 10 mm od stěny.

- Ujistěte se, že závěsné zařízení je dimenzováno na hmotnost přístroje.
- (Obr. C) Přístroj můžete nasadit klíčovým otvorem (11) na šroub a poté zatáhnout přístroj dolů až na doraz.

Ovládací části

Před prvním uvedením přístroje do provozu se seznamte s ovládacími částmi.

- **zapínač/vypínač (6)**
 - Zapnutí: Stiskněte a podržte stisknuté společně s bezpečnostním spínačem (5).
 - Vypnutí: Zapínač a vypínač (6) nebo bezpečnostní spínač (5) pusťte.
- **bezpečnostní spínač (5)**
Zaručuje obouruční provoz.

Provoz

Dodržujte ochranu proti hluku a místní předpisy.

Práce s přístrojem

▲ VAROVÁNÍ! Nebezpečí zranění! Dodržujte následující pokyny.

- **▲ VAROVÁNÍ!** Nebezpečí úrazu elektrickým proudem! Okamžitě vytáhněte síťovou zástrčku, když je síťový připojovací kabel (8) poškozen, zamotan nebo přeríznutý.
- **OZNÁMENÍ!** Poškození bezpečnostní řezací lišty (2). Při řezání dbejte na to, abyste se nedotkli cizích předmětů, např. drátěný plot nebo podpěry rostlin.
- Před každým použitím přístroje zkontrolujte případné zjevné vady, např. uvolněné, opotřebované nebo poškozené součásti.
- Při provozu přístroje vždy nosíte pevnou obuv, dlouhé kalhoty,

ochranu sluchu, pracovní rukavice a ochranné brýle.

- Příklad je určen pouze pro práci, při kterých stojíte na zemi a ne na žebříku nebo jiném nestabilním povrchu.
- Zapínač/vypínač se nesmí zaaretovat. Po puštění spínače se motor musí vypnout.
- Je-li spínač poškozen, nesmí se s přístrojem dále pracovat.
- Při zablokování bezpečnostní řezací lišty (2) pevnými předměty přístroj okamžitě vypněte a vytáhněte síťovou zástrčku. Až poté odstraňte předmět.
- Vždy pracujte pryč od zásuvky. Před zahájením práce proto určete směr řezu. Dbejte na to, aby prodlužovací kabel byl mimo pracovní oblast. Nikdy nepokládejte síťový připojovací kabel (8) na živý plot, kde jej lze snadno zachytit bezpečnostní řezací lištou (2).

Techniky řezání

- Tlusté větve nejdříve vystříhejte nůžkami na větve.
- Oboustranná bezpečnostní řezací lišta (2) umožňuje řezání v obou směrech nebo pohybem sem a tam ze strany na stranu.
- Při svislém řezání pohybujte plotovými nůžkami rovnoměrně vpřed nebo obloukovitým pohybem nahoru a dolů.
- Při vodorovném řezání pohybujte plotovými nůžkami srpkovitým pohybem ke straně plotu, aby odřezané větve padaly k zemi.
- Abyste dodrželi dlouhou, rovnou linii, doporučujeme napnout šňůru.

Střihání živých plotů (Obr. B)

Doporučuje se, stříhat živé ploty do tvaru lichoběžníku, aby se zabránilo holosečným plochám na spodních

větvích. To odpovídá přirozenému růstu rostlin a umožňuje živým plotům optimální růst. Při řezání se zredukují pouze novoroční výhonky, takže se vytvoří husté větvení a dobré maskování.

1. Nejdříve odstříhnete boky živého plotu. K tomu účelu pohybujte nůžkami na živý plot ve směru růstu zdola nahoru. Při stříhání shora dolů se tenčí větve pohybují směrem ven, čímž se mohou vytvářet řídká místa nebo díry.
2. Poté podle potřeby odstříhnete horní hranu rovně, ve tvaru střechy nebo kulatě.
3. Ostříhejte již mladé rostliny do požadovaného tvaru. Hlavní výhonek by měl zůstat nepoškozený, dokud živý plot nedosáhne plánované výšky. Všechny ostatní výhonky se odřezou do poloviny.

Stříhání volně rostoucích živých plotů

Volně rostoucí živé ploty sice nezískají tvarový řez, ale musí se pravidelně stříhat, aby se živý plot příliš nerostl do výšky.

Před provozem

Před každým provozem provedte následující kroky. Tím zajistíte dlouhou životnost a spolehlivé užívání.

- Prohledejte v živých plotech a keřích výskyt cizích předmětů, jako jsou např. drátěné ploty a skrytá vedení.
- Před každým použitím přístroje zkontrolujte případné zjevné vady, např. uvolněné, opotřebované nebo poškozené součásti. Zkontrolujte pevné utažení šroubů bezpečnostní řezací lišty (2).
- Neřežte s tupou nebo opotřebovanou bezpečnostní řezací lištou (2),

protože jinak přetížíte motor a převodovku Vašeho přístroje.

- Zkontrolujte kryty a ochranná zařízení, zda nejsou poškozena a zda jsou správně nasazena.

- ochrana proti nárazu (1)
- ochrana rukou (3)

*Náhradní díly a příslušenství,
str. 121*

Zapnutí a vypnutí

Potřebné nástroje a pomocné prostředky (nejsou dodány)

- Prodlužovací vedení pro venkovní prostor

Upozornění k napájení proudem

- Ujistěte se, zda se síťové napětí shoduje s údaji na typovém štítku na stroji.
- Přístroj zapojte pouze do zásuvky s proudovým chráničem s jmenovitým chybovým proudem max. 30 mA.
- Používejte pouze prodlužovací kabely, které jsou vhodné i pro venkovní použití.

Zapnutí

▲ UPOZORNĚNÍ! Zranění osob nebo poškození přístroje! Přístroj držte pevně oběma rukama v dostatečné vzdálenosti od svého těla.

1. (Obr. A) Vytvořte na konci prodlužovacího kabelu smyčku, provlékněte smyčku otvorem na rukojeti (7) a zavěste ji do odlehčeného tahu kabelu (9) na rukojeti (7).
2. Stroj připojte k síťovému napětí.
3. Odstraňte kryt nože (10).
4. Držte přístroj vždy oběma rukama: Jednou rukou za rukojeť (7) a druhou rukou za přední rukojeť (4).
5. **OZNÁMENÍ!** Před zapnutím přístroje dbejte na to, aby nedošlo ke kontaktu přístroje s jinými předměty.

Podržte bezpečnostní spínač (5) na přední rukojeti (4) stisknutý a současně stiskněte zapínač/vypínač (6) na rukojeti (7).

Nůžky na živý plot běží nejvyšší rychlostí.

Vypnutí

1. Pusťte jeden z obou spínačů.
2. Před odložením nástroje počkejte, než se elektrický nástroj úplně zastaví.
3. Vytáhněte připojovací zástrčku přístroje ze zásuvky, když jej ponecháváte bez dozoru nebo po dokončení práce.

Přeprava

Upozornění

- Vypněte přístroj a vytáhněte připojovací zástrčku ze zásuvky. Ujistěte se, zda se všechny pohyblivé díly zcela zastavily.
- Nůžky na živý plot vždy přepravujte s krytem nože (10).
- Přístroj vždy přenášejte za rukojeť (7).

Čištění, údržba a skladování

▲ VAROVÁNÍ! Nebezpečí úrazu elektrickým proudem! Nebezpečí zranění v důsledku neúmyslného spuštění přístroje. Chraňte se při údržbě a čištění. Vypněte přístroj a vytáhněte síťovou zástrčku ze zásuvky.

Opravné a údržbářské práce, které nejsou popsány v tomto návodu k obsluze, přenechte našemu servisnímu centru. Používejte pouze originální náhradní díly.

Čištění

▲ VAROVÁNÍ! Nebezpečí úrazu elektrickým proudem! Nikdy přístroj neostříkujte vodou.

OZNÁMENÍ! Nebezpečí poškození. Chemické látky mohou poškodit plastové části přístroje. Nepoužívejte čisticí prostředky ani rozpouštědla.

- Udržujte větrací otvory, kryt motoru a rukojeti zařízení v čistotě. Použijte za tím účelem vlhký hadřík nebo kartáč.

Čištění a údržba bezpečnostní řezné lišty

Upozornění

- Otvor na ochraně proti nárazu (1) je ideálně vhodný k zavěšení přístroje během čištění a péče.

Potřebné nástroje a pomocné prostředky (nejsou dodány)

- Hadr
- pečující olejový sprej

Údržba po každém použití

- Odstraňte usazený zelený odpad.
- Vyčistěte ochranné pouzdro na nůž (2) naolejovaným hadrem.
- Ošetřete ochranné pouzdro na nůž (2) pečujícím olejovým sprejem.

Údržba

- Před každým použitím přístroje zkontrolujte případné zjevné vady,

např. uvolněné, opotřebované nebo poškozené součásti. Zkontrolujte pevné utažení šroubů bezpečnostní řezací lišty (2).

- Zkontrolujte kryty a ochranná zařízení, (1/3) zda nejsou poškozena a zda jsou správně nasazena. V případě potřeby je vyměňte nebo je nechte opravit v servisním středisku.
- Mírné škrábance na řezných zubech můžete sami vyhladit. K tomu účelu obtáhněte řezné hrany naolejovaným kamenem. Pouze ostré řezné zuby přináší dobrý řezný výkon.
- Tupé, ohnuté nebo poškozené bezpečnostní řezací lišty se musí vyměnit.

Práce, které nejsou popsány v tomto návodu, přenechejte našemu servisnímu středisku. Používejte pouze originální díly.

Skladování

Přístroj a příslušenství skladujte vždy:

- čisté
- suché
- chráněné před prachem
- s ochranou nože (10) přes bezpečnostní řezací lištu (2)
- mimo dosah dětí

Hledání chyb

Následující tabulka Vám pomůže odstranit malé poruchy:

Problém	Možná příčina	Odstranění chyby
Přístroj se nespustí	Chybí síťové napětí	Zkontrolujte zásuvku, síťový připojovací kabel, připojovací zástrčku, pojistku, v případě potřeby je nechte opravit kvalifikovaným elektrikářem.
	Bezpečnostní spínač (5) nebo zapínač/vypínač (6) je vadný.	Obraťte se na servisní středisko.
	Opotřebené uhlíkové kartáče	
Přístroj pracuje přerušovaně	Vadný motor	Obraťte se na servisní středisko.
	Síťový připojovací kabel (8) je poškozen	
	Vnitřní uvolněný kontakt	
Bezpečnostní řezací lišta (2) se zahřeje.	Bezpečnostní spínač (5) nebo zapínač/vypínač (6) je vadný.	Nabrousit bezpečnostní řezací lištu nebo ji nechat vyměnit (servisní středisko)
	Bezpečnostní řezací lišta (2) je tupá	
	Na bezpečnostní řezací liště (2) jsou zuby.	
	Příliš velké tření v důsledku nedostatečného mazání	Naolejovat bezpečnostní řezací lištu (2)

Likvidace/ochrana životního prostředí

Přístroj, příslušenství a balení zlikvidujte ekologickou recyklací.



Elektrická zařízení nepatří do domácího odpadu.

Symbol přeškrtnuté popelnice na kolečkách znamená, že tento výrobek nesmí být po skončení své životnosti likvidován jako netříděný komunální odpad.

Směrnice 2012/19/EU o odpadních elektrických a elektronických zařízeních (OEEZ):

Spotřebitelé jsou ze zákona povinni recyklovat elektrická a elektronická zařízení na konci jejich životnosti způsobem šetrným k životnímu prostředí. Tímto způsobem je zajištěna recyklace šetrná k životnímu prostředí a šetřící zdroje.

V závislosti na tom, jak je vše implementováno ve vnitrostátním právu, máte následující možnosti:

- vrátit v prodejně,

- odevzdat na oficiálním sběrném místě,
 - zaslat zpět výrobci/distributorovi.
- Tento stav se netýká příslušenství starých přístrojů a pomocných prostředků bez elektrických součástí.

Servis

Záruka

Vážení zákazníci, na tento výrobek získáváte záruku 3 let od data zakoupení. V případě závad na tomto výrobku máte nárok na zákonná práva vůči prodejci tohoto výrobku. Tato zákonná práva nejsou omezena níže uvedenou zárukou.

Záruční podmínky

Záruční doba začíná datem nákupu. Dobře uschovejte originální pokladní doklad. Tento doklad je potřebný jako doklad o koupi. Dojde-li k vadě materiálu nebo výrobní vadě během tří let od data nákupu tohoto výrobku, opravíme nebo vyměníme Vám výrobek podle našeho uvážení zdarma. Toto záruční plnění vyžaduje, aby vadný výrobek a doklad o koupi (pokladní doklad) byly předloženy během tříleté lhůty a bylo stručně písemně popsáno, o jakou závadu se jedná a kdy k ní došlo.

Pokud je vada kryta naší zárukou, obdržíte zpět opravený nebo nový výrobek. S opravou nebo výměnou výrobku nezačne plynout nová záruční doba.

Záruční doba a zákonné nároky z vad

Záruční doba se záručním plněním neprodlouží. To platí také pro vyměněné a opravené díly. Jakákoli poškození nebo vady, které se již v době nákupu vyskytly, je nutné nahlásit ihned po

vybalení. Opravy provedené po uplynutí záruční doby jsou za poplatek.

Rozsah záruky

Výrobek byl pečlivě vyroben podle přísných směrnic pro jakost a před dodáním pečlivě zkontrolován.

Záruční plnění platí pro vady materiálu nebo výrobní vady. Tato záruka se nevztahuje na díly výrobku, které jsou vystaveny běžnému opotřebení, a lze je proto považovat za opotřebitelné součásti (např. bezpečnostní řezací lišta) nebo za poškození křehkých částí.

Tato záruka zaniká, pokud je výrobek poškozen, nesprávně používán nebo není udržován. Pro správné používání výrobku se musí přesně dodržovat všechny pokyny uvedené v návodu k obsluze. Je nutné se bezpodmínečně vyvarovat použití a jednání, které nejsou v tomto návodu k obsluze doporučovány nebo před nimiž se varuje.

Výrobek je určen pouze pro soukromé použití a není určen ke komerčnímu používání. Záruka zaniká v případě hrubého a nesprávného zacházení, použití násilí a zásahů, které nebyly provedeny naší autorizovanou servisní pobočkou.

Vyřízení v záručním případě

V zájmu rychlého zpracování Vašeho požadavku postupujte podle následujících pokynů:

- Pro všechny dotazy si připravte doklad o koupi a číslo položky (např. IAN 466518_2404) jako doklad o nákupu.
- Číslo položky naleznete na typovém štítku na výrobku, na rytině na výrobku, na titulní straně návodu k obsluze (vlevo dole) nebo na nálepce na zadní nebo spodní straně výrobku.

- Pokud se vyskytnou funkční chyby nebo jiné závady, nejprve kontaktujte níže uvedené servisní středisko **telefonicky** nebo použijte náš **kontaktní formulář**, který najdete na stránkách *parkside-diy.com* v kategorii **Servis**.
- Po konzultaci s naším servisním střediskem můžete bezplatně zaslat vadný výrobek na adresu služby, kterou jste obdrželi, s příloženým dokladem o koupi (účtenkou), s uvedením povahy vady a kdy k ní došlo. K zamezení problémů s přijetím a dalším nákladům je bezpodmínečně nutné používat pouze adresu, která Vám byla oznámena. Ujistěte se, že zásilka není zaslaná nevyplaceně, není objemným zbožím, expremem nebo jiným speciálním nákladem. Zašlete výrobek včetně veškerého příslušenství dodaného při nákupu a zajistěte, aby přepravní obal byl dostatečně bezpečný.



Na stránkách *parkside-diy.com* můžete nahlížet do těchto a mnoha dalších příruček a stahovat je. S tímto QR kódem se dostanete přímo

na *parkside-diy.com*. Vyberte svou zemi a vyhledejte pomocí vyhledávací masky návody k obsluze. Zadáním čísla položky (IAN) 466518_2404 můžete otevřít svůj návod k obsluze.

Oprávérenská služba

Pro opravy, **kteře nepodléhají záruce**, se obraťte na servisní středisko. Tam Vám rádi poskytneme odhad nákladů.

- Můžeme přijímat pouze přístroje, které byly při zaslání dostatečně zabaleny a ofrankovány.
Upozornění: Zašlete Váš přístroj vyčištěný a s odkazem na závadu na adresu uvedenou v servisním středisku.
- Nepřijmou se přístroje zaslané neoprávněně, přístroje zasílané jako objemné zboží nebo expres zaslané přístroje nebo přístroje odeslané jinou speciální dopravou.
- Vaše odeslané vadné přístroje zlikvidujeme bezplatně.

Service-Center

CZ **Servis Česko**
Tel.: 8000 23611
Kontaktní formulář na
parkside-diy.com
IAN 466518_2404

Dovozce

Upozorňujeme, že následující adresa není servisní adresou. Nejprve kontaktujte výše uvedené servisní středisko.

Grizzly Tools GmbH & Co. KG
Stockstädter Str. 20
63762 Grobostheim
NĚMECKO
www.grizzlytools.de

Náhradní díly a příslušenství

Náhradní díly a příslušenství jsou k dostání na webových stránkách www.grizzlytools.shop. Pokud máte problémy při objednání, kontaktujte nás prostřednictvím našeho online obchodu. V případě dalších dotazů se obraťte na: *Service-Center, str. 120*

Poz. č.	str. 189*	Název	Obj. č.
2	34–37	bezpečnostní řezací lišta	91104913
10	38	ochrana nože	91104912

*Rozložený pohled

Překlad původního EU prohlášení o shodě

Výrobek: **Elektrické nůžky na živé ploty**

Model: **PEHS 450 A1**

Sériové číslo: 000001–139000

Výše popsaný předmět prohlášení je ve shodě s příslušnými harmonizačními právními předpisy Unie:

**2006/42/EC • 2014/30/EU • 2000/14/EC & 2005/88/EC
• 2011/65/EU & (EU) 2015/863**

Výše popsaný předmět prohlášení je ve shodě se směrnicí Evropského parlamentu a Rady 2011/65/EU ze dne 8. června 2011 o omezení používání některých nebezpečných látek v elektrických a elektronických zařízeních.

Pro zajištění shody byly použity následující harmonizované normy a národní normy a předpisy:

**EN 62841-1:2015/A11:2022
EN 62841-4-2:2019/A11:2022 • EN IEC 63000:2018
EN IEC 55014-1:2021 • EN IEC 55014-2:2021
EN IEC 61000-3-2:2019/A1:2021 • EN 61000-3-3:2013/A2:2021**

V souladu se směrnicí 2000/14/EC týkající se emisí hluku se potvrzuje následující: Hladina akustického výkonu (L_{WA})

- změřená: 98,2 dB;
- zaručená: 100 dB

Použitý postup posuzování shody podle 2000/14/EC, příloha V.

Toto prohlášení o shodě vydal na vlastní odpovědnost výrobce:



Grizzly Tools GmbH & Co. KG
Stockstädter Str. 20
63762 Großostheim
NĚMECKO
20.11.2024

Christian Frank
Zplnomocněný zástupce dokumentace

Obsah

Úvod.....	122
Používanie na určený účel.....	122
Rozsah dodávky/Príslušenstvo.....	123
Prehľad.....	123
Opis funkcie.....	123
Technické údaje.....	123
Bezpečnostné pokyny.....	124
Význam bezpečnostných pokynov.....	124
Piktogramy a symboly.....	124
Všeobecné bezpečnostné upozornenia pre elektrické nariadenie.....	124
Bezpečnostné upozornenia pre nožnice na živý plot.....	127
Zostatkové riziká.....	129
Príprava.....	129
Nástenný držiak.....	129
Ovládacie prvky.....	129
Prevádzka.....	130
Práca s prístrojom.....	130
Techniky rezania.....	130
Pred prevádzkou.....	131
Zapnutie a vypnutie.....	131
Preprava.....	132
Čistenie, údržba a skladovanie.....	132
Čistenie.....	132
Údržba.....	132
Skladovanie.....	133
Vyhľadávanie chýb.....	133
Likvidácia/ochrana životného prostredia.....	133
Servis.....	134
Garancia.....	134
Opravný servis.....	135
Service-Center.....	136
Importér.....	136
Náhradné diely a príslušenstvo.....	136

Preklad originálneho vyhlásenia o zhode EÚ.....	137
Rozložený pohľad.....	189

Úvod

Blahoželáme vám ku kúpe nových elektrických nožníc na živý plot (v nasledujúcej časti nazývanej prístroj alebo elektrické nariadenie).

Rozhodli ste sa tým pre vysoko kvalitný prístroj. Tento prístroj bol počas výroby skontrolovaný vzhľadom na kvalitu a podrobený výrobnej kontrole. Tým je zabezpečená funkčná schopnosť prístroja.

Nedá sa vylúčiť, že sa v jednotlivých prípadoch na alebo v prístroji nenačdajú zvyšky mazív. Nejde o nedostatok alebo poruchu a nie je dôvod k znepokojeniu.



Návod na obsluhu je súčasťou tohto prístroja. Obsahuje dôležité pokyny pre bezpečnosť, používanie a likvidáciu. Starostlivo si prečítajte návod na obsluhu. Oboznámte sa s ovládacími dielmi a správnym používaním prístroja. Prístroj používajte iba ako je opísané a na uvedené oblasti použitia. Návod na obsluhu si dobre uschovajte a pri odovzdávaní prístroja tretej osobe dodajte tiež všetky podklady.

Používanie na určený účel

Prístroj je určený výlučne na nasledujúce používanie:

- Strihanie a ostríhávanie živých plov, kríkov a okrasných kríkov.

Prístroj je určený na používanie dospelými osobami. Mladiství starší ako 16 rokov môžu prístroj používať len pod dohľadom.

Je zakázané používať prístroj v daždi alebo vlhkom prostredí.

Každé iné používanie, ktoré nie je v tomto návode na obsluhu výslovne povolené, môže predstavovať vážne nebezpečenstvo pre používateľa a viesť k škodám na prístroji. Obsluhujúca osoba alebo používateľ je zodpovedný za zranenia iných ľudí alebo poškodenia ich majetku. Prístroj je určený na použitie pre domácich majstrov. Nie je koncipovaný na trvalé komerčné nasadenie. Pri komerčnom používaní záruka zaniká. Výrobca neručí za škody, ktoré vzniknú v dôsledku používania v rozpore s určitým alebo nesprávnym obsluhu.

Rozsah dodávky/ Príslušenstvo

Vybaľte prístroj a skontrolujte rozsah dodávky.

Obalový materiál riadne zlikvidujte.

- Elektrické nožnice na živý plot
- Ochrana noža (10)
- preklad pôvodného návodu na použitie

Prehľad

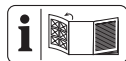

Obrázky prístroja nájdete na prednej vyklápacej strane.

- 1 Ochrana proti nárazu
 - 2 Bezpečnostná nožová lišta
 - 3 Ochrana rúk
 - 4 Predná rukoväť
 - 5 bezpečnostný spínač
 - 6 zapínač/vypínač
 - 7 držadlo
 - 8 sieťový pripojovací kábel
 - 9 Odľahčenie od ťahu
 - 10 Ochrana noža
- Obr C**
- 11 Klúčová dierka

Opis funkcie

Prístroj má ako pohon elektromotor. Ako rezacie zariadenie má prístroj obojstrannú bezpečnostnú nožovú lištu. Pri rezaní sa rezacie zuby pohybujú lineárne sem a tam. Ochrana proti nárazu na špičke bezpečnostnej nožovej lišty zabraňuje nepríjemným spätným rázom pri náraze na steny, ploty atď. Navyše ochrana rúk chráni pred konármi a vetvami. Funkciu ovládacích častí nájdete v nasledujúcich popisoch.

Technické údaje

Elektrické nožnice na živý plot PEHS 450 A1

Dimenzačné napätie <i>U</i>230–240 V~, 50 Hz
Dimenzačný výkon <i>P</i>450 W
Trieda ochrany II (dvojité izolácia)
Druh ochrany IPX0
Hmotnosť≈2,3 kg
Dĺžka sieťový pripojovací kábel	15 cm
Rezné pohyby 3400 min ⁻¹
Dĺžka rezu≈460 mm
Dĺžka noža (vrát. ochrany proti nárazu)≈500 mm
Rozstup zubov noža 16 mm
Priemer vetvy ≤12 mm
Hladina akustického tlaku (<i>L_{pA}</i>)88,7 dB; <i>K_{pA}</i> =3 dB
Hladina akustického výkonu (<i>L_{WA}</i>)
– zaručená100 dB
– odmeraná98,2 dB; <i>K_{WA}</i> =2,03 dB
Vibrácie (<i>a_h</i>)
– držadlo 2,01 m/s ² ; <i>K</i> =1,5 m/s ²
– Predná rukoväť 3,14 m/s ² ; <i>K</i> =1,5 m/s ²

Hodnoty hluku a vibrácií boli stanovené podľa noriem a ustanovení uvedených vo vyhlásení o zhode.

Uvedené celkové hodnoty vibrácií a uvedené hodnoty emisii hluku boli merané podľa normovaného skúšobného postupu a môžu sa použiť na porovnanie jedného elektrického náradia s druhým. Uvedené celkové hodnoty vibrácií a uvedené hodnoty emisii hluku sa môžu použiť tiež na predbežný odhad zaťaženia.

VAROVANIE! Emisie vibrácií a hluku sa môžu počas skutočného používania elektrického náradia odlišovať od uvedených hodnôt, v závislosti od druhu a spôsobu, akým sa elektrické náradie používa. Zaťaženie spôsobené vibráciami sa pokúste udržať tak malé, ako je to možné. Príkladné opatrenie na zníženie zaťaženia vibráciami je obmedzenie pracovného času. Pritom sa zohľadnia všetky podiely cyklu prevádzky (napríklad časy, kedy je elektrické náradie vypnuté a také, kedy je zapnuté, ale bez zaťaženia).

Bezpečnostné pokyny

Tento odsek sa zaoberá základnými bezpečnostnými pokynmi pri používaní prístroja.

Význam bezpečnostných pokynov

NEBEZPEČENSTVO! Keď tento bezpečnostný pokyn nebudete dodržiavať, nastane úraz. Následkom je ťažké telesné poranenie alebo smrť.

VAROVANIE! Keď tento bezpečnostný pokyn nebudete dodržiavať, môže nastať úraz. Následkom je možné telesné poranenie alebo smrť.

OPATRNE! Keď tento bezpečnostný pokyn nebudete dodržiavať, nastane úraz. Následkom je možné ľahké alebo stredne ťažké telesné poranenie.

UPOZORNENIE! Keď tento bezpečnostný pokyn nebudete dodržiavať, nastane úraz. Následkom sú možné vecné škody.

Piktogramy a symboly

Piktogramy na prístroji



Pozor!



Prečítajte si návod na obsluhu



Trieda ochrany II (dvojité izolácia)



Elektrické prístroje nepatria do domového odpadu.



Používajte chrániče očí



Používajte chrániče sluchu



Používajte ochranné rukavice



Nebezpečenstvo porezania!
Chráňte Vaše ruky.



Ak je sieťový kábel poškodený, zamotaný alebo prerazaný, okamžite vyťahnite sieťovú zástrčku zo zásuvky.



Je zakázané používať prístroj v daždi alebo vlhkom prostredí.



Zaručená hladina akustického výkonu L_{WA} v dB.



Dĺžka rezu

Všeobecné bezpečnostné upozornenia pre elektrické náradie

VAROVANIE! Prečítajte si všetky bezpečnostné upozornenia, pokyny, špecifikácie a pozrite si ilustrá-

cie dodané s týmto elektrickým náradím. Nedodržanie ktoréhokoľvek z pokynov uvedených nižšie môže mať za následok úraz elektrickým prúdom, požiar a/alebo ťažké poranenie. **Tieto upozornenia a pokyny starostlivo uschovajte na budúce použitie.**

Pojem „elektrické náradie“ používaný v nasledujúcom texte sa vzťahuje na elektrické náradie napájané zo siete (s prírodným káblom) a na elektrické náradie napájané akumulátorom (bez prírodného kábla).

1. BEZPEČNOSŤ NA PRACOVISKU

- a) **Pracovisko vždy udržiavajte čisté a dobre osvetlené.** Ak je na pracovisku neporiadok a je neosvetlené, môžu vzniknúť pracovné úrazy.
- b) **Nepoužívajte elektrické náradie vo výbušnom prostredí, napr. tam, kde sa nachádzajú horľavé kvapaliny, plyny alebo prach.** Elektrické náradie vytvára iskry, ktoré by mohli zapáliť prach alebo výpary.
- c) **Nedovoľte deťom a iným nepovolánym osobám priblížiť sa k vám, keď používate elektrické náradie.** Ak by ste sa nesústredili, môžete stratiť kontrolu nad náradím.

2. ELEKTRICKÁ BEZPEČNOSŤ

- a) **Zástrčka na prírodnom kábli elektrického náradia sa musí zapojiť do zodpovedajúcej zásuvky. Zástrčku nijakým spôsobom neupravujte. S uzemneným elektrickým náradím nepoužívajte žiadne zástrčkové adaptéry.** Neupravované zástrčky a vhodné zásuvky znižujú riziko úrazu elektrickým prúdom.
- b) **Vyhýbajte sa telesnému kontaktu s uzemnenými povrchmi, ako sú potrubia, vykurovacie telesá,**

sporáky a chladničky. Ak je vaše telo uzemnené, hrozí zvýšené riziko úrazu elektrickým prúdom.

- c) **Nevystavujte elektrické náradie dažďu ani vlhkosti.** Vniknutie vody do elektrického náradia zvyšuje riziko úrazu elektrickým prúdom.
- d) **Nepoužívajte prírodný kábel na iné než určené účely. Prírodný kábel nikdy nepoužívajte na nosenie elektrického náradia, elektrické náradie zaň neťahajte ani ho zaň nevyberajte zo zásuvky. Prírodný kábel udržiavajte mimo dosahu tepla, oleja, ostrých hrán alebo pohyblivých častí.** Poškodené alebo zamotané prírodné káble zvyšujú riziko úrazu elektrickým prúdom.
- e) **Keď pracujete s elektrickým náradím vonku, použite predĺžovací kábel vhodný do vonkajšieho prostredia.** Použitie predĺžovacieho kábla do vonkajšieho prostredia znižuje riziko úrazu elektrickým prúdom.
- f) **Ak s elektrickým náradím musíte pracovať vo vlhkom prostredí, použite napájanie chránené prúdovým chráničom (RCD).** Použitie prúdového chrániča znižuje riziko úrazu elektrickým prúdom.

3. BEZPEČNOSŤ OSÔB

- a) **Sústredte sa na to, čo robíte, a s elektrickým náradím pracujte uvažlivo. Elektrické náradie nepoužívajte, keď pociťujete únavu, ste pod vplyvom drog, alkoholu alebo liekov.** Aj krátka nepozornosť pri používaní elektrického náradia môže zapríčiniť vážne zranenie.
- b) **Používajte osobné ochranné prostriedky. Vždy používajte ochranné okuliare.** Používanie ochranných prostriedkov, ako je

- maska proti prachu, protišmyková bezpečnostná obuv, prilba alebo chrániče sluchu, v závislosti od príslušných podmienok, znižuje riziko zranenia.
- c) **Zabráňte neúmyselnému zapnutiu elektrického zariadenia. Pred pripojením elektrického náradia k napájaniu a/alebo vložení akumulátora, zdvíhaním alebo prenášaním elektrického náradia dbajte na to, aby bol spínač vo vypnutej polohe.** Ak prenášate elektrické náradie a máte prst na spínači alebo privediete energiu do elektrického náradia, ktoré má zapnutý spínač, môže to spôsobiť nehodu.
- d) **Pred zapnutím elektrického náradia odstráňte nastavovací nástroj alebo kľúč na skrutky.** Kľúč alebo nastavovací nástroj pripevnený k otáčajúcej sa časti elektrického náradia môže spôsobiť zranenie.
- e) **Nenačahujte sa. Vždy stojte pevne a udržiavajte rovnováhu.** Elektrické náradie tak budete mať v nepredvídaných situáciách lepšie pod kontrolou.
- f) **Majte oblečený vhodný odev. Nenoste voľné oblečenie ani šperky. Vlasmi ani odevom sa nepribližujte k pohyblivým častiam.** Pohyblivé časti by mohli zachytiť voľné oblečenie, šperky alebo dlhé vlasy.
- g) **Ak je k elektrickému náradu možné pripojiť zariadenia na odsávanie a zachytávanie prachu, pripojte ich a dbajte na ich správne používanie.** Používanie zachytávania prachu znižuje nebezpečenstvo, ktoré so sebou prach prináša.
- h) **Hoci elektrické náradie často používate, a tak ho dobre poznáte, dávajte si stále pozor a neprehliadajte zásady bezpečného používania elektrického náradia.** Nedbalosť môže viesť v zlomku sekundy k vážnym zraneniam.
- #### 4. POUŽÍVANIE A STAROSTLIVOSŤ O ELEKTRICKÉ NÁRADIE
- a) **Elektrické náradie nepreťažujte. Používajte elektrické náradie vhodné na daný typ práce.** Vďaka použitiu vhodného elektrického náradia v súlade s účelom, na ktorý bolo vyrobené, sa vám bude pracovať lepšie a práca bude bezpečnejšia.
- b) **Elektrické náradie nepoužívajte, ak sa spínačom nedá zapnúť a vypnúť.** Elektrické náradie, ktoré sa pomocou spínača nedá ovládať, nie je bezpečné a musíte ho dať opraviť.
- c) **Skôr, ako budete elektrické náradie nastavovať, meniť jeho príslušenstvo alebo ho odložíte, vyťahnite zástrčku z napájania a/alebo z neho vysuňte akumulátor, ak je to možné.** Takéto preventívne opatrenia znížia riziko neúmyselného zapnutia elektrického náradia.
- d) **Ak elektrické náradie nepoužívate, odložte ho mimo dosahu detí a nedovoľte osobám, ktoré ho nevedia používať alebo nie sú oboznámené s týmito pokynmi, elektrické náradie používať.** Elektrické náradie je nebezpečné, ak ho používajú neskúsené osoby.
- e) **Elektrické náradie a príslušenstvo udržiavajte v dobrom stave. Skontrolujte, či nie sú pohyblivé časti v nesprávnej polohe alebo zaseknuté, či nie sú niektoré časti poškodené alebo či nie-**

čo nebráni chodu elektrického náradia. Ak je elektrické náradie poškodené, nepoužívajte ho, kým nebude opravené. Veľa nehôd je spôsobených nedostatočnou údržbou elektrického náradia.

- f) **Rezné nástroje udržiavajte ostre a čisté.** Keď sa rezné nástroje dobre udržiavajú a majú ostré rezné hrany, je menšia pravdepodobnosť, že sa zaseknú, a ľahšie sa s nimi pracuje.
 - g) **Elektrické náradie, príslušenstvo, vložené nástroje atď. používajte podľa týchto pokynov. Pri používaní zohľadnite pracovné podmienky a vykonávanú prácu.** Používanie elektrického náradia na inú prácu, než na ktorú sú určené, môže viesť k nebezpečným situáciám.
 - h) **Rukoväti a úchopové plochy udržiavajte suché a čisté. Dbajte na to, aby neboli znečistené olejom alebo plastickým mazivom.** Šmyklivé rukoväti a úchopové plochy neumožňujú bezpečnú manipuláciu a ovládanie náradia v neočakávaných situáciách.
5. **SERVIS**
- a) **Elektrické náradie si dajte opraviť len kvalifikovanému opravárovi, ktorý používa len originálne náhradné diely.** Vďaka tomu bude elektrické náradie aj naďalej bezpečné.

Bezpečnostné upozornenia pre nožnice na živý plot

- a. **Nožnice na živý plot nepoužívajte za zlých poveternostných podmienok, najmä ak hrozí nebezpečenstvo blesku.** Znižuje sa tým riziko zasiahnutia bleskom.
- b. **Všetky napájacie káble a káble držte mimo oblasti rezu.** Napá-

jacie káble alebo káble môžu byť skryté v živých plotoch alebo kríčkoch a čepeľ ich môže náhodne prerezat.

- c. **Noste ochranu sluchu.** Vhodné ochranné vybavenie zníži riziko straty sluchu.
- d. **Nožnice na živý plot držte iba za izolované rukoväte, pretože čepeľ sa môže dostať do kontaktu so skrytým vedením alebo vlastným káblom.** Čepele, ktoré sa dostanú do kontaktu so „živým“ drôtom, môžu spôsobiť, že nechránené kovové časti nožníc na živý plot budú „živé“ a operátorovi môžu spôsobiť úraz elektrickým prúdom.
- e. **Všetky časti tela držte ďalej od čepele. Neodstraňujte rezaný materiál ani nedržte rezaný materiál, keď sa čepele pohybujú.** Čepele sa pohybujú aj po vypnutí vypínača. Chvilka nepozornosti pri práci s nožnicami na živý plot môže viesť k vážnemu zraneniu osôb.
- f. **Pri odstraňovaní zaseknutého materiálu alebo pri údržbe nožníc na živý plot sa uistite, že sú všetky vypínače vypnuté a napájací kábel je odpojený .** Neočakávané spustenie nožníc na živý plot pri odstraňovaní zaseknutého materiálu alebo pri servise môže viesť k vážnemu zraneniu osôb.
- g. **Nožnice na živý plot prenášajte za rukoväť so zastavenou čepeľou a dávajte pozor, aby ste nes tlačili akýkoľvek vypínač.** Správne prenášanie nožníc na živý plot zníži riziko neúmyselného spustenia a následného zranenia osôb čepeľami.
- h. **Pri preprave alebo skladovaní nožníc na živý plot vždy používajte kryt čepele.** Správna manipulácia s nožnicami na živý plot

zniží riziko zranenia osôb čepelami.

Dodatočné bezpečnostné pokyny pre nožnice na živý plot

- Pre vlastnú bezpečnosť noste osobné ochranné prostriedky:



- Používajte chrániče očí
- Používajte chrániče sluchu
- Používajte ochranné rukavice
- Noste vhodný pracovný odev, pevnú obuv s protišmykovou podrážkou a robustné, dlhé nohavice.
- Nenoste dlhé oblečenie alebo ozdoby, ktoré sa môžu zachytiť pohybujúcimi sa dielmi.
- Prístroj nepoužívajte, keď chodíte bosí alebo nosíte otvorené sandále.
- Prístroj je určený na používanie dospelými osobami. Mladiství starší ako 16 rokov môžu prístroj používať len pod dohľadom.
- Prístroj zapojte iba do zásuvky s ochranným zariadením proti chybovému prúdu (FI spínač) s menovitým chybovým prúdom nie väčším ako 30 mA.
- Ak je poškodený sieťový pripojovací kábel, musí ho vymeniť výrobca alebo jeho zástupca, aby sa predišlo ohrozeniu bezpečnosti. Obráťte sa na servisné centrum.
- **Prístroj je určený na rezanie živých plotov. S prístrojom nerezte konáre, tvrdé drevo ani iné.** Prístroj by sa mohol poškodiť.
- **Pri práci držte prístroj pevne vždy oboma rukami a s odstupom od vlastného tela.** Tak môžete prístroj lepšie kontrolovať v neočakávaných situáciách.
- **Pri práci s prístrojom noste vhodný odev a pracovné ruka-**

vice. Prístroj nechytajte ani nezdvíhajte za rezací nôž. Kontakt s rezacím nožom by mohol spôsobiť poranenia.

- **Prístroj nepoužívajte v blízkosti zápalných kvapalín alebo plynov.** Pri skrate je nebezpečenstvo požiaru a výbuchu.
- Pred spustením prístroja sa vždy uistite, že je správne v jednej zo zadaných pracovných polôh.
- **Nože treba nechať pravidelne kontrolovať vzhľadom na opotrebenie a obrusovať.** Tupé nože preťažujú prístroj. Na takto vzniknuté škody sa nevzťahuje záruka.
- Prístroj vypnite a vytriahnite pripojovaciu zástrčku zo zásuvky. Uistite sa, či sa úplne zastavili všetky pohyblivé diely
 - vždy, keď opustíte prístroj
 - pred uvoľnením alebo odstránením blokovania
 - predtým než prístroj skontrolujete, vyčistíte alebo budete na ňom vykonávať práce
- V prípade, že rezacie zariadenie sa dotkne cudzieho predmetu ale prístroj začne neobyčajne silne vibrovať, je potrebná okamžitá kontrola:
 - prekontrolujte, či sa niektoré diely neuvoľnili, a pevne ich utiahnite
 - vyhľadajte poškodenia
 - vymeňte poškodené diely za rovnocenné ale nechajte prístroj opraviť.
- **Nepokúšajte a opravovať prístroj sami, iba vtedy áno, ak máte na to vzdelanie. Všetky práce, ktoré nie sú uvedené v tomto návode na obsluhu, smú byť vykonávané len naším servisným centrom.** Mnoho úrazov zapríčinili nesprávne udržiavané prístroje.

- **Používajte len príslušenstvo, ktoré odporúča spoločnosť PARKSIDE.** Nevhodné príslušenstvo môže spôsobiť úraz elektrickým prúdom alebo požiar.

Zostatkové riziká

Aj keď tento prístroj obsluhujete podľa predpisov, vždy zostávajú zvyškové riziká. V súvislosti s konštrukciou a vyhotovením tohto prístroja môžu vzniknúť nasledujúce nebezpečenstvá:

- Poškodenia očí, ak sa nenosí vhodná ochrana očí.
- Poškodenia sluchu, ak sa nenosí vhodná ochrana sluchu.
- Poškodenia zdravia, ktoré sú spôsobené vibráciami na rameno-ruku, ak sa prístroj používa dlhší čas alebo sa riadne nepoužíva a nevykonnáva sa na ňom riadna údržba.
- Rezné poranenia

▲ VAROVANIE! V dôsledku elektromagnetického poľa sa vytvorí nebezpečenstvo, zatiaľ čo je prístroj v prevádzke. Toto pole môže za určitých okolností ovplyvniť aktívne alebo pasívne lekárske implantáty. Aby sa znížilo nebezpečenstvo ťažkých alebo smrteľných zranení, odporúčame osobám s lekáskymi implantátmi, aby sa skôr než začnú prístroj obsluhovať, poradili so svojim lekárom a výrobcom lekárskeho implantátu.

Príprava

▲ VAROVANIE! Nebezpečenstvo poranenia v dôsledku neúmyselne spusteného prístroja. Pripojovaciu zástrčku zastrčte do zásuvky až vtedy, keď je prístroj úplne pripravený na použitie.

Nástenný držiak

Pomocou kľúčového otvoru (11) na spodnej strane prístroja môžete motorovú časť zavesiť na stenu.

Potrebné náradie a pomocné prostriedky (nie je súčasťou dodávky)

- Skrutka (hlava skrutky: \varnothing 7 - 10 mm)
- zodpovedajúci skrutkovač
- príp. rozperka

Upevnenie nástenného držiaka

▲ VAROVANIE! Zranenie osôb alebo hmotné škody pri vrtaní. **Pomocou príslušných detektorov zistite, či sa na mieste nenachádzajú skryté prírodné vedenia, prípadne požiadajte o pomoc miestnu spoločnosť pre technickú infraštruktúru.** Kontakt s elektrickými káblami môže spôsobiť vznik požiaru alebo úraz elektrickým prúdom. Poškodenie plynového potrubia môže viesť k výbuchu. Narušenie vodovodného potrubia môže spôsobiť majetkové škody.

- Upevnite skrutku pomocou rozperiek do želanej polohy na stene.
- Hlavu skrutky nechajte zo steny vyčnievať vo vzdialenosti cca 10 mm.
- Uistite sa, či závesné zariadenie je dimenzované na hmotnosť prístroja.
- (Obr C) Prístroj môžete pomocou kľúčového otvoru (11) nasadiť na skrutku a potiahnuť ho nadol až na doraz.

Ovládacie prvky

Pred prvou prevádzkou prístroja spoznajte ovládače.

- **zapínač/vypínač (6)**
 - Zapnutie: Stlačte a podržte stlačené spolu s bezpečnostným spínačom (5).

- Vypnutie: Zapínač a vypínač (6) alebo bezpečnostný spínač (5) pustite.
- **bezpečnostný spínač (5)**
Zabezpečuje obojručnú prevádzku.

Prevádzka

Dodržiavajte opatrenia na ochranu proti huku a miestne predpisy.

Práca s prístrojom

▲ VAROVANIE! Nebezpečenstvo poranenia! Dodržiavajte nasledujúce pokyny.

- **▲ VAROVANIE!** Nebezpečenstvo úrazu elektrickým prúdom! Okamžite vytiahnite sieťovú zástrčku, keď je sieťový pripojovací kábel (8) poškodený, zamotaný alebo prerušený.
- **UPOZORNENIE!** Poškodenie bezpečnostnej nožovej lišty (2). Pri rezaní dávajte pozor na to, aby ste sa nedotkli žiadnych predmetov, ako napr. drôtených plotov alebo podpier na rastliny.
- Pred každým použitím skontrolujte prístroj, či nemá zjavné chyby, ako sú uvoľnené, opotrebované alebo poškodené diely.
- Pri práci s prístrojom vždy noste pevnú obuv, dlhé nohavice, ochranu sluchu, pracovné rukavice a ochranné okuliare.
- Prístroj je určený výhradne na prácu, pri ktorej stojíte na zemi a nie na rebríku alebo inom nestabilnom povrchu.
- Vypínač zap/vyp sa nesmie aretovať. Po pustení spínača musíte vypnúť motor.
- Ak sa vypínač poškodí, s prístrojom sa nesmie pracovať.
- V prípade zablokovania bezpečnostnej nožovej lišty (2) pevnými

predmetmi prístroj okamžite vypnite a vytiahnite sieťovú zástrčku. Až potom odstráňte predmet.

- Pracujte vždy chodiac smerom od zásuvky. Preto pred začiatkom práce stanovte smer rezania. Dávajte pozor na to, aby ste mali predĺžovací kábel mimo pracovnej oblasti. Sieťový pripojovací kábel (8) nepokladajte cez živý plot, kde by mohol byť ľahko zachytený bezpečnostnou nožovou lištou (2).

Techniky rezania

- Najprv vyrežte hrubé konáre pomocou nožníc na rezanie konárov.
- Obojstranná bezpečnostná nožová lišta (2) umožňuje rezanie v oboch smeroch alebo kyvadlovým pohybom zo strany na stranu.
- Pri zvislom reze pohybujte nožnicami na živý plot rovnomerne dopredu a v tvare oblúka sem a tam.
- Pri vodorovnom reze pohybujte nožnicami na živý plot kosákovito k okraju živého plotu, aby odrezané vetvy padali na zem.
- Aby bolo možné zachovať rovné línie, odporúča sa napnúť šnúry.

Strihanie živých plotov (Obr B)

Odporúča sa živý plot rezať v lichožeňníkovom tvare, aby sa zabránilo vystrihaniu spodných vetiev. To zodpovedá prirodzenému rastu rastlín a umožňuje živému plotu optimálne rásť. Pri reze sa redukujú iba nové letorasty, tak sa vytvára husté rozvetvenie a dobrá ochrana proti pohľadom.

1. Najprv režete boky živého plotu. K tomu pohybujte nožnicami na živý plot v smere rastu zdola nahor. Keď režete zdola nahor, pohybujete tenšími vetvami smerom von, čím vzniknú tenké miesta alebo diery.

- Potom zrežte hornú hranu podľa ľubovôle, v tvare striešky alebo do okrúhla.
- Už mladé rastliny zastrihávajte na želaný tvar. Hlavný výhonok by mal zostať nepoškodený, aby živý plot dosiahol plánovanú výšku. Všetky ostatné výhonky sa zastrihnú na polovicu.

Strihanie voľne rastúcich živých plotov

Voľne rastúce živé ploty nedostanú tvarový strih, ale musia sa pravidelne strihať, aby sa živý plot príliš nerozrástol do výšky.

Pred prevádzkou

Pred každou prevádzkou vykonajte nasledujúce kroky. Tým sa zabezpečí dlhá a spoľahlivá životnosť.

- Prehľadajte živé ploty a kríky, či sa v nich nevyskytujú cudzie predmety, ako napr. drôtené ploty a skryté vedenia.
- Pred každým použitím skontrolujte prístroj, či nemá zjavné chyby, ako sú uvoľnené, opotrebované alebo poškodené diely. Skontrolujte pevné utiahnutie skrutiek v bezpečnostnej nožovej lište (2).
- Nerežte s tupou alebo opotrebovanou bezpečnostnou nožovou lištou (2), pretože inak preťažíte motor a prevodovku Vášho prístroja.
- Skontrolujte kryty a ochranné zariadenia, či nie sú poškodené a či sú správne upevnené.
 - Ochrana proti nárazu (1)
 - Ochrana rúk (3)

*Náhradné diely a príslušenstvo,
S. 136*

Zapnutie a vypnutie

Potrebné náradie a pomocné prostriedky (nie je súčasťou dodávky)

- Predlžovací kábel na vonkajšie použitie

Pokyny na napájanie

- Dbajte na to, aby sa sieťové napätie zhodovalo s napätím uvedeným na výrobnom štítku prístroja.
- Prístroj zapojte iba do zásuvky s ochranným zariadením proti chybovému prúdu (FI spínač) s menovitým chybovým prúdom nie väčším ako 30 mA.
- Používajte iba predlžovacie káble, ktoré sú vhodné aj na vonkajšie použitie.

Zapnutie

▲ OPATRNE! Zranenie osôb alebo poškodenie prístroja! Držte prístroj pevne oboma rukami a v dostatočnej vzdialenosti od tela.

- (Obr A) Z konca predlžovacieho kábla vytvorte slučku, preveďte ju cez otvor na držadle (7) a zaveste slučku do odľahčenia od ťahu (9) na držadle (7).
- Prístroj pripojte k sieti.
- Odstráňte ochranu noža (10).
- Vždy držte prístroj oboma rukami: Jednou rukou za držadlo (7) a druhou rukou za prednú rukoväť (4).
- UPOZORNENIE!** Pred zapnutím dbajte na to, aby sa prístroj nedotýkal žiadnych predmetov. Bezpečnostný spínač (5) na prednej rukoväti (4) podržte stlačený a súčasne stlačte zapínač/vypínač (6) na držadle (7).
Nožnice na živý plot bežia pri maximálnej rýchlosti.

Vypnutie

- Jeden z oboch spínačov pustite.

2. Skôr než elektrické náradie odložíte, počkajte, kým sa nezastaví.
3. Keď necháte prístroj bez dohľadu alebo ste hotoví s prácou, vytiahnite pripojovaciu zástrčku prístroja zo zásuvky.

Preprava

Upozornenia

- Prístroj vypnite a vytiahnite pripojovaciu zástrčku zo zásuvky. Skontrolujte, či sa úplne zastavili všetky pohyblivé diely.
- Nožnice na živý plot vždy prepravujte s ochranou noža (10).
- Prístroj noste vždy za držadlo (7).

Čistenie, údržba a skladovanie

▲ VAROVANIE! Zásah elektrickým prúdom! Nebezpečenstvo poranenia v dôsledku neúmyselne spusteného prístroja. Chráňte sa pri údržbárskych a čistiacich prácach. Prístroj vypnite a vytiahnite pripojovaciu zástrčku zo zásuvky.

Údržbárske a opravárske práce, ktoré nie sú opísané v tomto návode, nechajte vykonať nášmu servisnému centru. Používajte len originálne náhradné diely.

Čistenie

▲ VAROVANIE! Zásah elektrickým prúdom! Prístroj nikdy nestriekajte vodou.

UPOZORNENIE! Nebezpečenstvo poškodenia. Chemické látky môžu pôsobiť na plastové diely prístroja. Nepoužívajte žiadne čistiace prostriedky, resp. rozpúšťadlá.

- Vetraciu štrbinu, kryt motora a držadlá prístroja udržiavajte čisté.

Na tento účel použite vlhkú utierku alebo kefu.

Čistenie a ošetrovanie bezpečnostnej nožovej lišty

Upozornenia

- Otvor na ochranu proti nárazu (1) je ideálny na zavesenie prístroja počas čistenia a údržby.

Potrebné náradie a pomocné prostriedky (nie je súčasťou dodávky)

- Handra
- Ošetrojúci olejový sprej

Ošetrovanie po každom použití

- Odstráňte pevne usadený zelený odpad.
- Bezpečnostnú nožovú lištu (2) očistite naolejovanou handrou.
- Bezpečnostnú nožovú lištu (2) natriete ošetrojúcim olejovým sprejom.

Údržba

- Pred každým použitím skontrolujte prístroj, či nemá zjavné chyby, ako sú uvoľnené, opotrebované alebo poškodené diely. Skontrolujte pevné utiahnutie skrutiek v bezpečnostnej nožovej lište (2).
- Skontrolujte kryty a ochranné zariadenia vzhľadom (1/3) na poškodenia a správne osadenie. V prípade potreby ich vymeňte alebo ich nechajte opraviť v servisnom centre.
- Mierne ryhy na rezacích zuboch môžete vyhladiť sami. Pritom reznú hrany prejdite s osličkou. Iba ostré rezacie zuby prinášajú dobrý výsledok rezania.
- Tupé, zahnuté alebo poškodené bezpečnostné nožové lišty sa musia vymeniť.

Práce, ktoré nie sú opísané v tomto návode, nechajte vykonať nášmu servisnému centru. Používajte len originálne diely.

Skladovanie

Prístroj a príslušenstvo skladujte vždy:

- v čistote

- v suchu
- chránené pred prachom
- s ochranou noža (10) na bezpečnostnej nožovej lište (2)
- mimo dosahu detí

Vyhľadávanie chýb

Nasledujúca tabuľka vám pomôže odstrániť malé poruchy:

Problém	Možná príčina	Odstránenie poruchy
Prístroj sa nespustí	Chýba sieťové napätie	Skontrolujte zásuvku, sieťový pripojovací kábel, pripojovaciu zástrčku, poistku, v prípade potreby oprava prostredníctvom odborného elektrikára.
	Bezpečnostný spínač (5) alebo zapínač/vypínač (6) je chybný.	Obráťte sa na servisné centrum.
	Uhlíkové kefy opotrebované	
Prístroj pracuje prerušovane	Porucha motora	Obráťte sa na servisné centrum.
	Sieťový pripojovací kábel (8) je poškodený	
	Uvoľnený vnútorný kontakt	
Bezpečnostná nožová lišta (2) sa zahreje.	Bezpečnostný spínač (5) alebo zapínač/vypínač (6) je chybný.	Bezpečnostnú nožovú lištu nabrúste alebo ju nechajte vymeniť (servisné centrum)
	Bezpečnostná nožová lišta (2) je tupá	
	Bezpečnostná nožová lišta (2) má zuby na reznej hrane.	
	Príliš veľké trenie z dôvodu nedostatočného masťenia	Bezpečnostnú nožovú lištu (2) naolejajte

Likvidácia/ochrana životného prostredia

Prístroj, príslušenstvo a obal odovzdajte na ekologické opätovné zhodnotenie.



Elektrické prístroje nepatria do domového odpadu.

Symbol preškrtnutého kontajnera na kolieskach znamená, že tento výrobok

sa po skončení jeho životnosti nesmie likvidovať ako netriedený komunálny odpad.

Smernica 2012/19/EÚ o odpade z elektrických a elektronických zariadení:

Spotrebiteľia sú zo zákona povinní elektrické a elektronické zariadenia na konci ich životnosti odovzdať na ekologickú recykláciu. Týmto spôsobom je zabezpečené zhodnotenie šetrné k životnému prostrediu a zdrojom. V záležitosti od národných zákonov, máte tieto možnosti:

- vrátenie na predajnom mieste,
- odovzdanie na oficiálnom zbernom mieste,
- zaslanie späť výrobcovi/distribútorovi.

Netýka sa to dielov príslušenstva a pomocných prostriedkov bez elektrických komponentov, pripojených k starým prístrojom.

Servis

Garancia

Vážená zákazníčka, váženy zákazník, Na tento výrobok dostávate záruku 3 rokov od dátumu kúpy. V prípade nedostatkov tohto výrobku vám voči predajcovi výrobku prináležia zákonné práva. Tieto zákonné práva nie sú obmedzené našou zárukou opísanou v nasledujúcej časti.

Záručné podmienky

Záručná doba začína s dátumom kúpy. Originálny pokladničný doklad dobre uschovajte. Tento podklad bude potrebný ako doklad o kúpe. Ak sa v rámci tri rokov od dátumu kúpy tohto výrobku vyskytne chyba materiálu alebo výroby, výrobok – podľa našej voľby – pre vás bezplatne opravíme alebo vymeníme. Toto poskytnutie

záruky predpokladá, že v rámci trojročnej lehoty sa predloží chybný výrobok a doklad o kúpe (pokladničný doklad) a krátko sa písomne opíše, v čom existuje nedostatok a kedy sa vyskytol.

Ak je chyba pokrytá našou zárukou, dostanete späť opravený alebo nový výrobok. S opravou alebo výmenou výrobku nezačína žiadne nové záručné obdobie.

Záručná doba a zákonné nároky na odstránenie nedostatkov

Záručná doba sa poskytnutím záruky nepredlži. To platí aj pre vymenené a opravené diely. Škody a nedostatky existujúce prípadne už pri kúpe sa musia ihneď pri vybalení ohlásiť. Opravy pripadajúce po uplynutí záručnej doby sú s povinnosťou úhrady.

Rozsah záruky

Výrobok bol starostlivo vyrobený podľa prísnych kvalitatívnych smerníc a pred dodávkou bol svedomito skontrolovaný.

Poskytnutie záruky platí výlučne na chyby materiálu alebo výroby. Táto záruka sa nevzťahuje na časti výrobku, ktoré sú vystavené normálnemu opotrebeniu a preto je možné na ne prihliadať (napr. Bezpečnostná nožová lišta) ako na rýchlo opotrebitelné diely alebo na poškodenia na rozbitých dieloch.

Táto záruka prepadá, keď je výrobok poškodený, neodborne používaný alebo nebola na ňom vykonávaná údržba. Pre odborné používanie výrobku je nutné presne dodržiavať všetky pokyny uvedené v návode na obsluhu. Účelom použitia a manipuláciám, od ktorých sa v návode na obsluhu odrádza alebo pred ktorými sa varuje, je možné bezpodmienečne zabrániť.

Výrobok je určený iba na súkromné a nekomerčné použitie. Pri nesprávnej alebo neodbornej manipulácii, aplikácii násilia a pri zásahoch, ktoré neboli uskutočnené našou autorizovanou servisnou pobočkou, záruka zaniká.

Vybavenie v záručnom prípade

Aby bolo možné zaručiť rýchle vybavenie vašej žiadosti, postupujte podľa nasledujúcich pokynov:

- V prípade akýchkoľvek otázok si pripravte pokladničný doklad a číslo výrobku (IAN 466518_2404) ako doklad o nákupe.
- Číslo výrobku nájdete na typovom štítku na výrobku, gravúre na výrobku, na titulnej stránke návodu na obsluhu (vľavo dole) alebo na nálepke na zadnej alebo spodnej strane výrobku.
- Ak by sa mali vyskytnúť funkčné chyby alebo iné nedostatky, kontaktujte najprv **telefonicky** alebo použite náš **kontaktný formulár**, ktorý nájdete na parkside-diy.com v kategórii **Servis** nasledovne uvedené servisné centrum.
- Výrobok zaznamenaný ako chybný môžete po konzultácii s naším servisným centrom zaslať pre vás s oslobodením od poštovného na vám oznámenú servisnú adresu za pripojenia dokladu o kúpe (pokladničný doklad) a informácie, v čom spočíva nedostatok a kedy sa vyskytol. Aby bolo možné zabrániť problémom s prevzatím a prídavným nákladom, použite bezpodmienečne iba adresu, ktorá sa vám oznámi. Zabezpečte, aby sa odoslanie uskutočnilo bez vyplatenia, ako neskladný tovar, expresne alebo ako iná zvláštna zásielka. Výrobok pošlite, prosím, vrát. všetkých súčasne dodaných dielov príslu-

šenstva a postarajte sa o dostatočne bezpečné prepravné balenie.



PDF ONLINE
parkside-diy.com

Na parkside-diy.com si môžete pozrieť a stiahnuť túto a mnohé ďalšie príručky. Týmto QR kódom sa dostanete priamo na stránku parkside-diy.com. Vyberte svoju krajinu a cez vyhľadávanie si nájdite návody na obsluhu. Po zadaní čísla výrobku (IAN) 466518_2404 si budete môcť otvoriť návod na obsluhu.

Opravný servis

Ohľadom opráv, **ktoré nepodliehajú záruke**, sa obráťte na Servisné centrum. Tam dostanete s ochotou predbežný návrh nákladov.

- Môžeme spracovať iba prístroje, ktoré boli zaslané dostatočne zabalené a ofrankované.
Upozornenie: Váš prístroj pošlite, prosím, vyčistený a s upozornením na chybu na adresu uvedenú Servisným centrom.
- Prístroje zaslané bez úhrady prepravného, ako aj prístroje, ktoré boli zaslané ako veľkorozmerný náklad, expresom alebo s iným špeciálnym prepravným nebudú prevzaté.
- Vaše zaslané chybné prístroje zlikvidujeme bezplatne.

SK

Service-Center

SK

Servis Slovensko
Tel.: 0800 003409
Kontaktný formulár na
parkside-diy.com
IAN 466518_2404

Importér

Zohľadnite, prosím, že nasledujúca adresa nie je servisná adresa. Najprv kontaktujte hore uvedené servisné centrum.

Grizzly Tools GmbH & Co. KG
Stockstädter Str. 20
63762 Großostheim
NEMECKO
www.grizzlytools.de

Náhradné diely a príslušenstvo

Náhradné diely a príslušenstvo dostanete na www.grizzlytools.shop. Ak by sa pri objednávaní vyskytli problémy, kontaktujte nás cez náš internetový obchod. V prípade ďalších otázok sa obráťte na: *Service-Center, S. 136*

Poz. č.	S. 189*	Název	Obj. č.
2	34–37	Bezpečnostná nožová lišta	91104913
10	38	Ochrana noža	91104912

*Rozložený pohľad

Preklad originálneho vyhlásenia o zhode EÚ

Výrobok: **Elektrické nožnice na živý plot**

Model: **PEHS 450 A1**

Sériové číslo: 000001–139000

Uvedený predmet vyhlásenia je v zhode s príslušnými harmonizačnými právnymi predpismi Unie:

**2006/42/EC • 2014/30/EU • 2000/14/EC & 2005/88/EC
• 2011/65/EU & (EU) 2015/863**

Vyššie opísaný predmet vyhlásenia je v zhode so smernicou Európskeho parlamentu a Rady 2011/65/EU z 8. júna 2011 o obmedzení používania určitých nebezpečných látok v elektrických a elektronických zariadeniach.

Na zabezpečenie zhody sa použili tieto harmonizované normy a vnútroštátne normy a predpisy:

**EN 62841-1:2015/A11:2022
EN 62841-4-2:2019/A11:2022 • EN IEC 63000:2018
EN IEC 55014-1:2021 • EN IEC 55014-2:2021
EN IEC 61000-3-2:2019/A1:2021 • EN 61000-3-3:2013/A2:2021**

Súlad so smernicou 2000/14/EC, pokiaľ ide o emisie hluku, je potvrdený:
Hladina akustického výkonu (L_{WA})

- odmeraná: 98,2 dB;
- zaručená: 100 dB

Použitý postup posudzovania zhody podľa 2000/14/EC, príloha V.

Toto vyhlásenie o zhode sa vydáva na výhradnú zodpovednosť výrobcu:



Grizzly Tools GmbH & Co. KG
Stockstädter Str. 20
63762 Großostheim
NEMECKO
20.11.2024

Christian Frank
Splnomocnený zástupca dokumentácie

Tartalomjegyzék

Bevezető.....	138
Rendeltetésszerű használat.....	138
A csomag tartalma / Tartozékok.....	139
Áttekintés.....	139
Működés leírása.....	139
Műszaki adatok.....	139
Biztonsági utasítások.....	140
A biztonsági utasítások jelentése.....	140
Piktogramok és szimbólumok...	140
Általános elektromos szerszám biztonsági figyelmeztetések.....	141
Sövénynyíróra vonatkozó biztonsági figyelmeztetések.....	143
Maradvány-kockázatok.....	145
Előkészítés.....	145
Fali tartó.....	145
Kezelőelemek.....	146
Üzemeltetés.....	146
A készülékkel történő munkavégzés.....	146
Vágási technikák.....	146
Működtetés előtt.....	147
Be- és kikapcsolás.....	147
Szállítás.....	148
Tisztítás, karbantartás és tárolás.....	148
Tisztítás.....	148
Karbantartás.....	149
Tárolás.....	149
Hibakeresés.....	149
Ártalmatlanítás/ Környezetvédelem.....	150
Pótalkatrészek és tartozékok.....	150
JÓTÁLLÁSI TÁJÉKOZTATÓ.....	151
Az eredeti EU -megfelelőségi nyilatkozat fordítása.....	153
Robbantott ábra.....	189

Bevezető

Gratulálunk az új elektromos sövénynyíró megvásárlásához (a továbbiakban készülék vagy elektromos kéziszerszám).

Vásárlásával kiváló minőségű termék mellett döntött. Ezt a készüléket a gyártás során minőségi vizsgálatnak és végső ellenőrzésnek vetették alá. Ezáltal biztosított a készülék működőképessége.

Nem zárható ki, hogy bizonyos esetekben a készüléken vagy a készülékben kenőanyag-maradványok vannak. Ez nem hiányosság vagy hiba és nincs ok az aggodalomra.



A használati útmutató a készülék része. Fontos tudnivalókat tartalmaz a biztonságra, használatra és ártalmatlanításra vonatkozóan. Olvassa el figyelmesen a használati útmutatót. Ismerje meg a kezelőrészeket és a készülék helyes használatát. A készüléket csak a leírtak szerint és a megadott alkalmazási területen használja. Őrizze meg a használati útmutatót és a készülék harmadik személynek történő továbbadása esetén adja át a készülékhez tartozó valamennyi leírást is.

Rendeltetésszerű használat

A készülék kizárólag a következő használatra készült:

- Sövények, bokrok és díszcserjék vágása és nyesése.

A készüléket felnőttek használhatják. 16 éven felüli fiatalok csak felügyelet mellett használhatják a készüléket.

Tilos a készüléket esőben vagy párás környezetben használni.

A készülék minden más, a jelen használati útmutatóban nem kifejezetten

engedélyezett használata komoly veszélyt jelenthet a felhasználó számára és kárt okozhat a készülékben. A készüléket kezelő vagy használó személy felel más személyeknek okozott balesetekért vagy tulajdonukon okozott károkért. A készülék a barkács szektorban történő használatra készült. Nem folyamatos ipari használatra tervezték. Ipari használat esetén a garancia érvényét veszti. A gyártó nem vállal felelősséget a nem rendeltetésszerű használatból vagy helytelen kezelésből eredő károkért.

A csomag tartalma / Tartozékok

Csomagolja ki a készüléket és ellenőrizze a csomag tartalmát. Ártalmatlanítsa megfelelően a csomagolóanyagot.

- Elektromos sövénynyíró
- pengevédő (10)
- Eredeti használati utasítás fordítása

Áttekintés

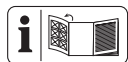

A készülék ábrái az elülső kihajtható oldalon találhatóak.

- 1 ütközésvédő
 - 2 biztonsági késrúd
 - 3 kézvédő
 - 4 elülső markolat
 - 5 biztonsági kapcsoló
 - 6 be-/kikapcsoló
 - 7 markolat
 - 8 hálózati csatlakozóvezeték
 - 9 kábeltartó
 - 10 pengevédő
- C ábra**
- 11 kulcslyukfurat

Működés leírása

A készülék elektromos meghajtással rendelkezik. A készülék vágószerszáma egy kétoldalas biztonsági késrúd. Vágás közben a vágófogak lineárisan ide-oda mozognak. A biztonsági késrúd csúcsán lévő ütközésvédő megakadályozza a kellemetlen visszaütést, ha a készülékkel falakba, kerítésekbe stb. ütközik. Ezen kívül a kézvédő véd az ágaktól és a gallyaktól. A kezelőelemek funkciója az alábbi leírásban található.

Műszaki adatok

Elektromos sövénynyíró

.....	PEHS 450 A1
Névleges feszültség U230–240 V~, 50 Hz
Névleges teljesítmény P 450 W
Védelmi osztály \square II (kettős szigetelés)
Védelem IPX0
Súly \approx 2,3 kg
Hossz hálózati csatlakozóvezeték 15 cm
Vágómozgások 3400 min ⁻¹
Vágás hossza \approx 460 mm
Kés hossza (ütközésvédővel együtt) \approx 500 mm
Késfogtávolság 16 mm
Ág átmérő \leq 12 mm
Hangnyomásszint (L_{pA})88,7 dB; K_{pA} =3 dB
Hangerőszint (L_{WA})	
– garantált 100 dB
– mért98,2 dB; K_{WA} =2,03 dB
Rezgés (a_h)	
– markolat2,01 m/s ² ; K =1,5 m/s ²
– elülső markolat 3,14 m/s ² ; K =1,5 m/s ²

A zaj- és rezgésszint értékek a megfelelő nyilatkozatban megnevezett

szabványoknak és előírásoknak megfelelően kerültek meghatározásra.

A megadott rezgés-összérték és a megadott zajkibocsátási érték szabványosított mérési eljárással lett meghatározva és felhasználható az elektromos kéziszerszám egy másik készülékkel történő összehasonlítására. A megadott rezgés-összérték és a megadott zajkibocsátási érték a terhelés előzetes megbecsüléséhez is felhasználható.

▲ FIGYELMEZTETÉS! A rezgés- és zajkibocsátási értékek az elektromos kéziszerszám tényleges használata során eltérhetnek a megadott értékektől az elektromos kéziszerszám használatától függően kerül megmunkálásra. Próbálja a lehető legalacsonyabb szinten tartani a rezgésterhelést. A rezgésterhelés például a munkaidő korlátozásával csökkenthető. Ebben az esetben a működési ciklus minden részét figyelembe kell venni (például amikor az elektromos kéziszerszám ki van kapcsolva, és amikor bár be van kapcsolva, de terhelés nélkül fut).

Biztonsági utasítások

Ez a fejezet a készülék használatával kapcsolatos alapvető biztonsági utasításokat tartalmazza.

A biztonsági utasítások jelentése

▲ VESZÉLY! Baleset történik, ha nem tartja be ezt a biztonsági utasítást. Súlyos testi sérülés vagy halál a következménye.

▲ FIGYELMEZTETÉS! Baleset történhet, ha nem tartja be ezt a biztonsági utasítást. Súlyos testi sérülés vagy halál lehet a következménye.

▲ VIGYÁZAT! Baleset történik, ha nem tartja be ezt a biztonsági utasítást. Enyhe vagy közepes fokú testi sérülés lehet a következménye.

MEGJEGYZÉS! Baleset történik, ha nem tartja be ezt a biztonsági utasítást. Anyagi kár lehet a következménye.

Piktogramok és szimbólumok

Szimbólumok a készüléken

-  Figyelem!
-  Olvassa el a használati útmutatót
-  Védelmi osztály II (kettős szigetelés)
-  Elektromos készülékek nem tartoznak a háztartási hulladékba.
-  Használjon szemvédőt
-  Használjon hallásvédőt
-  Használjon védőkesztyűt
-  Vágási sérülés veszélye! Tartsa távol a kezeit.
-  Azonnal húzza ki a hálózati csatlakozót, ha a hálózati kábel sérült, csavarodott vagy elvágták.
-  Tilos a készüléket esőben vagy páras környezetben használni.
-  Garantált hangerőszint L_{WA} dB-ben.

 460 mm Vágás hossza

Általános elektromos szerszám biztonsági figyelmeztetések

▲ FIGYELMEZTETÉS! Olvassa el az összes biztonsági figyelmeztetést, utasítást, ábrát és specifikációt, amelyet az elektromos szerszámhoz mellékelünk. Valamennyi felsorolt utasítás figyelmen kívül hagyása áramütéshez, tűzesethez és/vagy súlyos sérüléshez vezethet. **Későbbi hivatkozás céljából mentse el minden figyelmeztetést és utasítást.**

A figyelmeztetésekből említett „elektromos szerszám” kifejezés egy hálózatról működtetett (vezetékes) elektromos szerszámra vagy akkumulátoros (vezeték nélküli) elektromos szerszámra vonatkozik.

1. A MUNKATERÜLET BIZTONSÁGA

- a) **Munkaterületét tartsa tisztán és világítsa meg megfelelően.** A rendezetlen vagy sötét területek baleseteket okozhatnak.
- b) **Ne működtesse az elektromos szerszámokat robbanásveszélyes környezetben, például gyúlékony folyadékok, gázok vagy por jelenlétében.** Az elektromos szerszámok szikrát okoznak, amely meggyújthatja a port vagy a füstöt.
- c) **Az elektromos szerszám működtetése közben tartsa távol a gyerekeket és a nézelődőket.** A figyelmet elvonó tényezők következtében elveszítheti a kontrollt.

2. ELEKTROMOS BIZTONSÁG

- a) **Az elektromos szerszámok dugaszainak illeszkedniük kell a konnektorhoz. A dugaszt soha semmilyen módon ne másodítsa. Ne használjon semmilyen**

adapterdugaszt földelt elektromos szerszámokkal. A nem módosított dugaszok és a megfelelő konnektorok csökkentik az áramütés kockázatát.

- b) **Egyik testrésze se érjen a földelt felületekhez, pl. csövek, radiátorok, tűzhelyek és hűtőszekrények.** Fokozottan fennáll az áramütés veszélye, ha a teste földelve van.
- c) **Ne tegye ki az elektromos szerszámokat esőnek vagy nedves körülményeknek.** Az elektromos szerszámba kerülő víz növeli az áramütés veszélyét.
- d) **A kábelt ne használja szakszerűtlenül. Soha ne használja a kábelt az elektromos szerszám hordozására, húzására vagy a kihúzásához. A kábelt tartsa távol a hőtől, olajtól, éles szélektől vagy mozgó alkatrészekről.** A sérült vagy összegabalyodott kábelek növelik az áramütés veszélyét.
- e) **A szerszám kültéri működtetésekor, használjon a kültéri használathoz alkalmas hosszabbító kábelt.** A kültéri használatra alkalmas kábel használata csökkenti az áramütés veszélyét.
- f) **Ha az elektromos szerszám nedves helyen történő üzemeltetése elkerülhetetlen, használjon maradékáram-eszközzel (RCD) védett tápegységet.** Az RCD eszköz használata csökkenti az áramütés veszélyét.

3. SZEMÉLYI BIZTONSÁG

- a) **Az elektromos eszköz használata közben maradjon éber, figyeljen arra, hogy mit csinál, és használja a józan esztét. Ha fáradt vagy drog, alkohol vagy gyógyszerek hatása alatt áll, ne használja az elektromos szer-**

- számot.** Egy pillanatnyi figyelmen-
lenség is elég, hogy a használat
közben súlyos személyi sérülést
sz szenvedjen.
- b) **Személyi védőeszköz használata. Mindig viseljen szemvédőt.** A megfelelő körülmények között használt védőfelszerelések, mint például porvédő maszk, csúszásmentes biztonsági cipő, kemény fejfedő vagy hallásvédő, csökkentik a személyi sérülések számát.
- c) **Véletlen elindulás megakadályozása. Mielőtt csatlakoztatja az áramforrást és/vagy az akkumulátort, felveszi vagy hordozza a szerszámot, győződjön meg róla, hogy a kapcsoló kikapcsolt helyzetben van.** Az elektromos szerszámok hordozása úgy, hogy az ujjá a kapcsolón van, vagy a bekapcsolt állapotban lévő elektromos szerszámok feszültség alá helyezése balesetveszélyes.
- d) **Az elektromos szerszám bekapcsolása előtt távolítsa el a beállítókulcsot vagy a csavarkulcsot.** Az elektromos szerszám forgó részéhez rögzített csavarkulcs vagy kulcs személyi sérülést okozhat.
- e) **Ne lépje túl a határokat. Mindig ügyeljen a megfelelő alátámasztásra és egyensúlyra.** Így jobban tudja irányítani az elektromos szerszámot váratlan helyzetekben.
- f) **Viseljen megfelelő ruházatot. Ne viseljen laza ruházatot vagy ékszert. Tartsa távol a haját és ruháját a mozgó alkatrésztől.** A lazán illeszkedő ruhák, ékszer vagy hosszú haj beakadhatnak a mozgó alkatrészekbe.
- g) **Ha vannak porelszívó és porgyűjtő berendezések csatlakoztatására szolgáló eszközök, gondoskodjon ezek csatlakoztatásáról és megfelelő használatáról.** A porgyűjtés csökkentheti a porhoz köthető veszélyeket.
- h) **Ne engedje, hogy a szerszámok gyakori használatából fakadó tudás magabiztossá tegye, és figyelmen kívül hagyja a szerzőbiztonsági alapelveket.** Egy gondatlan cselekedet a másodperc tört része alatt súlyos sérülést okozhat.
- 4. AZ ELEKTROMOS SZERSZÁM HASZNÁLATA ÉS GONDOZÁSA**
- a) **Ne erőltesse az elektromos szerszámot. Használja az adott alkalmazáshoz a helyes elektromos szerszámot.** A megfelelő elektromos szerszám jobban és biztonságosabban végzi el a munkát olyan sebességgel, amelyre tervezték.
- b) **Ne használja az elektromos szerszámot, ha a kapcsoló nem kapcsolja be vagy ki.** Minden olyan elektromos szerszám, amelyet nem lehet a kapcsolóval vezérelni, veszélyes, és meg kell javítani.
- c) **Mielőtt bármilyen beállítást végez, tartozékot cserél, vagy tárolja az elektromos szerszámot, húzza ki a dugaszt az áramforrásból és/vagy távolítsa el az akkumulátort az elektromos szerzőből, ha eltávolítható.** Egy ilyen megelőző biztonsági intézkedés lecsökkenti annak az esélyét, hogy az elektromos szerszám véletlenül elinduljon.
- d) **A használaton kívüli elektromos szerszámokat gyermekek elől elzárva tárolja, és ne engedje, hogy az elektromos szerszámot olyan személyek kezeljék, akik**

nem ismerik az elektromos szerszámot vagy ezt a használati utasítást. Az elektromos szerszámok képzetlen felhasználók kezében veszélyesek.

- e) **Tartsa karban az elektromos szerszámot és kiegészítőit.**Ellenőrizze a mozgó alkatrészek helytelen beállítását vagy kötését, az alkatrészek törését és minden más olyan állapotot, amely befolyásolhatja az elektromos szerszám működését. **Ha elromlott, javítsa meg az elektromos szerszámot, mielőtt újra használná.** Sok balesetet a nem megfelelően karbantartott elektromos szerszámok okoznak.
 - f) **A vágószerszámot tartsa élesen és tisztán.** A megfelelően karbantartott, éles vágóélel rendelkező vágószerszámok kevésbé hajlamosak megakadni, és könnyebben ellenőrizhetők.
 - g) **Használja az elektromos szerszámot, a tartozékokat és a szerszám biteket stb. e használati utasításnak megfelelően, figyelembe véve a munkakörülményeket és az elvégzendő munkát.** Az elektromos szerszám rendeltetésétől eltérő műveletekhez történő használata veszélyes helyzetet eredményezhet.
 - h) **Tartsa a fogantyúkat és a fogófelületeket szárazon, tisztán, olaj- és zsírmentesen.** A csúszós fogantyúk és fogófelületek nem teszik lehetővé a szerszám biztonságos kezelését és irányítását váratlan helyzetekben.
5. **SZERVÍZ**
- a) **Az elektromos szerszámot csak azonos cserealkatrészek felhasználásával, szakképzett szakemberrel javíttassa meg.** Ez

biztosítja, hogy az elektromos szerszám biztonsága megmaradjon.

Sövénynyíróra vonatkozó biztonsági figyelmeztetések

- a. **Ne használja a sövénynyírót rossz időjárási körülmények között, különösen, ha villámlás veszélye áll fenn.** Ez csökkenti a villámcsapás kockázatát.
- b. **Minden tápkábelt és kábelt tartson távol a vágási területtől.** A tápkábelek elrejtethők sövényekben vagy bokrokban, és a penge véletlenül elvághatja őket.
- c. **Viseljen szemvédőt.** A megfelelő védőeszköz csökkentheti a halláskárosodás veszélyét.
- d. **A sövénynyírót csak a szigetelt markolatnál fogja meg, mert a penge rejtett vezetékhez vagy saját vezetékéhez érhet.** Az „élő” vezetékkel érintkező pengék a sövénynyíró szabadon lévő fémrészeit „feszültség alá vonhatják”, és áramütést okozhatnak a kezelő számára.
- e. **Tartsa távol a test minden részét a pengétől. Ne távolítsa el a vágott anyagot, és ne tartsa a vágandó anyagot, amikor a pengék mozognak.** A pengék a töltőkapcsoló kikapcsolása után tovább mozognak. Egy pillanatnyi figyelmetlenség a sövénynyíró használata közben súlyos sérülést okozhat.
- f. **A beakadt anyag eltávolításakor vagy a sövénynyíró szervizelésekor ügyeljen arra, hogy az összes töltőkapcsoló ki legyen kapcsolva és a tápkábel ki legyen húzva.** A sövénynyíró váratlan működtetése a beakadt anyag eltávolítása vagy szervize-

lés közben súlyos személyi sérülést okozhat.

- g. **A sövénynyíró a fogantyúnál fogva vigye leállított pengével, és ügyeljen arra, hogy ne működtessen semmilyen töltőkapcsolót.** A sövénynyíró megfelelő szállítása csökkenti a véletlen indítás és a pengék által okozott személyi sérülés kockázatát.
- h. **A sövénynyíró szállításakor vagy tárolásakor mindig használja a fűrészlap fedeleit.** A sövénynyíró megfelelő kezelése csökkenti a pengék által okozott személyi sérülések kockázatát.

Sövényvágókra vonatkozó további biztonsági utasítások

- Saját biztonsága érdekében viseljen egyéni védőeszközöket:



- Használjon szemvédőt
- Használjon hallásvédőt
- Használjon védőkesztyűt
- Viseljen megfelelő munkaruhát, például csúszásbiztos talpú stabil lábbelit, strapabíró, hosszú nadrágot.
- Ne viseljen hosszú ruhát vagy ékszert, mert ezek beakadhatnak a mozgó alkatrészekbe.
- Ne használja a készüléket, ha mezítláb van vagy nyitott szandált visel.
- A készüléket felnőttek használhatják. 16 éven felüli fiatalok csak felügyelet mellett használhatják a készüléket.
- A készüléket csak egy legfeljebb 30 mA névleges kioldóáramú hibaáram-védő szerkezettel (FI relé) ellátott csatlakozóaljzathoz csatlakoztassa.

- Ha megsérül a készülék hálózati csatlakozóvezetéke, akkor azt a veszélyek megelőzése érdekében a gyártónak vagy képviselőjének kell kicserélni. Forduljon a szervizközponthoz.
- **A készülék sövények vágására készült. Ne vágjon a készülékkel ágakat, kemény fát vagy ehhez hasonlókat.** Kár keletkezhet a készülékben.
- **Munkavégzés közben tartsa mindig két kézzel a készüléket és megfelelő távolságra saját testétől.** Ezáltal váratlan helyzetekben is jobban úrrá tud lenni a készüléken.
- **Viseljen alkalmas ruházatot és védőkesztyűt a készülékkel történő munkavégzés során. A készüléket soha ne a vágópengénél fogja meg vagy emelje fel.** Sérülést okozhat, ha hozzáér a vágópengéhez.
- **Ne használja a készüléket gyúlékony folyadékok vagy gázok közelében.** Rövidzárlat esetén tűz- és robbanásveszély áll fenn.
- A készülék beindítása előtt mindig győződjön meg arról, hogy a készülék az előírásnak megfelelően egy megadott munkahelyzetben van.
- **Rendszeresen ellenőrizni kell a kések kopását és adott esetben meg kell élesíteni.** A tompa kések túlterhelik a készüléket. A garancia nem vonatkozik az ebből adódó károkra.
- Kapcsolja ki a készüléket és húzza ki a csatlakozódugót a csatlakozóaljzathoz. Győződjön meg arról, hogy minden mozgó alkatrész teljesen leállt
 - ha bármikor felügyelet nélkül hagyja a készüléket

- mielőtt megszüntet egy elakadást vagy eltömődést
- a készülék ellenőrzése, tisztítása, illetve a készüléken történő munkavégzés előtt
- Ha a vágóberendezés hozzáér egy idegen tárgyhoz vagy a készülék elkezd szokatlanul erősen rezegni, azonnal át kell nézni a készüléket:
 - ellenőrizze, hogy nincsenek-e meglazult alkatrészek és húzza meg azokat
 - nézze át a készüléket, hogy nincs-e rajta sérülés
 - cserélje ki a sérült alkatrészeket egyenértékű alkatrészekre vagy javíttassa meg a készüléket.
- **Ne próbálja saját kezűleg megjavítani a készüléket, ha nincs megfelelő szakképzettsége. A jelen használati útmutatóban nem szereplő munkákat csak a szervizközpontunk végezheti el.** Sok balesetet a rosszul karbantartott készülékek okoznak.
- **Csak a PARKSIDE által javasolt kiegészítőket használja.** A nem megfelelő kiegészítők áramütést vagy tüzet okozhatnak.

Maradvány-kockázatok

Akkor is mindig maradnak maradvány-kockázatok, ha a készüléket az előírtaknak megfelelően használja. A következő veszélyek léphetnek fel a jelen készülék felépítéséből és kivitelzéséből adódóan:

- Szemkárosodás, ha nem visel megfelelő védőszemüveget.
- Halláskárosodás, ha nem visel megfelelő hallásvédőt.
- A kéz és kar rezgéséből adódó egészségkárosodás, amennyiben a készüléket hosszabb ideig vagy nem megfelelően használja vagy

a készülék nincs megfelelően karbantartva.

- Vágási sérülések

▲ FIGYELMEZTETÉS! A készülék működése közben keletkező elektromágneses mező által okozott veszély. A mező adott esetben hátrányosan befolyásolhatja az aktív és passzív orvostechnikai implantátumokat. A súlyos vagy halálos sérülések kockázatának csökkentése érdekében azt javasoljuk az orvostechnikai implantátummal élő személyeknek, hogy a készülék használata előtt kérjék orvosuk vagy az orvosi implantátum gyártójának tanácsát.

Előkészítés

▲ FIGYELMEZTETÉS! Sérülésveszély véletlenül beinduló készülék révén. Csak akkor csatlakoztassa a csatlakozódugót a csatlakozóaljzatba, ha a készülék teljesen elő van készítve a használatra.

Fali tartó

A készülék alján található kulcslyukfurat (11) segítségével a motorrészt fel lehet akasztani a falra.

Szükséges szerszámok és segédesszközök (nincs mellékelve)

- csavar (csavarfej: \varnothing 7 - 10 mm)
- megfelelő csavarhúzó
- adott esetben tipli

Fali tartó rögzítése

▲ FIGYELMEZTETÉS! Személyi sérülés vagy anyagi kár a fúrás során. **Használjon erre alkalmas detektort vagy kérje a helyi áramszolgáltató segítségét a rejtett vezetékek felderítéséhez.** Az elektromos kábelek megérintése tüzet és áramütést okozhat. A gázvezetékek megromlálá-

sa robbanáshoz vezethet. A vízcsövek sérülése anyagi kárt okozhat.

- Erősítsen fel egy csavart tiplik segítségével egy kiválasztott helyen a falon.
- Hagyja, hogy a csavarfej kb. 10 mm távolságra kiálljon a falból.
- Ellenőrizze, hogy az akasztószerkezetet a készülék súlyához tervezték.
- (C ábra) Helyezze a készüléket a kulcslyukfurattal (11) a csavarhoz és húzza lefelé a készüléket ütközésig.

Kezelőelemek

A készülék első használata előtt ismerje meg a kezelőelemeket.

- **be-/kikapcsoló (6)**
 - Bekapcsolás: A biztonsági kapcsolóval (5) együtt nyomja meg és tartsa lenyomva.
 - Kikapcsolás: Engedje el a kikapcsolót (6) vagy a biztonsági kapcsolót (5).
- **biztonsági kapcsoló (5)**
Biztosítja a kétkezes működtetést.

Üzemeltetés

Ügyeljen a zajvédelemre és a helyi előírásokra.

A készülékkel történő munkavégzés

▲ FIGYELMEZTETÉS! Sérülésveszély! Vegye figyelembe az alábbi utasításokat.

- **▲ FIGYELMEZTETÉS!** Áramütés okozta sérülésveszély! Azonnal húzza ki a hálózati csatlakozódugót, ha a hálózati csatlakozóvezeték (8) sérült, összegabalyodott vagy átvágták azt.

- **MEGJEGYZÉS!** Károk a biztonsági késrúdon (2). Ügyeljen arra a vágás során, hogy ne érjen hozzá tárgyakhoz, pl. drótkerítéshez vagy növénytámaszhoz.
- Minden használat előtt ellenőrizze a készülék esetleges hibáit, például meglazult, kopott vagy sérült alkatrészeket.
- A készülék üzemeltetése közben mindig stabil lábbelit, hosszú nadrágot, hallásvédőt, védőkesztyűt és védőszemüveget kell viselni.
- A készüléket olyan munkavégzésre tervezték, amely során Ön a földön, nem pedig létrán vagy más nem stabil felületen áll.
- A be-/kikapcsolót nem szabad reteszelni. A kapcsoló elengedése után ki kell kapcsolni a motort.
- Nem szabad tovább dolgozni a készülékkel, ha egy kapcsoló sérült.
- Azonnal kapcsolja ki a készüléket, ha a biztonsági késrúd (2) szilárd tárgyakba akad, húzza ki a hálózati csatlakozódugót. Csak ezt követően távolítsa el a tárgyat.
- Mindig a csatlakozóaljzattól távolodva dolgozzon. Ezért a munka megkezdése előtt határozza meg a vágási irányt. Ügyeljen arra, hogy a hosszabbító kábel távol legyen a munkaterülettől. Soha ne helyezze a hálózati csatlakozóvezetékét (8) a sövényre, ahol a biztonsági késrúd (2) könnyen hozzáérhet.

Vágási technikák

- A vastag ágakat először vágja ki ágvágóval.
- A kétoldalas biztonsági késrúd (2) lehetővé teszi a vágást mindkét irányban vagy lengető mozdulatokkal egyik oldalról a másikra.

- Függsőleges vágás esetén mozgassa a sövényvágót egyenletesen előre vagy ívelten felfelé és lefelé.
- Vízszintes vágás esetén mozgassa a sövényvágót félkörívben a sövény széléig, hogy a levágott ágak a talajra hulljanak.
- Hosszú, egyenes vonal eléréséhez azt javasoljuk, hogy feszítsen ki egy zsinórt.

Formára vágott sövények vágása (B ábra)

Javasoljuk, hogy a sövényeket trapéz alakúra vágja, hogy megakadályozza az alsó ágak felkopaszodását. Ez megfelel a növények természetes növekedésének és lehetővé teszi a sövények optimális fejlődését. A vágás során csak az évente növekvő új hajtásokat kell csökkenteni, ily módon sűrű ágasodás és jó belátás elleni védelem alakul ki.

1. Először vágja a sövény oldalait. Ehhez mozgassa a sövényvágót a növekedés irányának megfelelően lentől felfelé. Ha fentről lefelé vág, akkor a vékonyabb ágak kifelé mozognak és ezáltal gyérbb helyek vagy lyukak keletkezhetnek.
2. Ezután vágja a sövény felső szélét ízlés szerint egyenesre, tetőformájúra vagy kerekre.
3. Már a fiatal növényeket érdemes a kívánt formára visszavágni. A fő hajtásnak sértetlennek kell maradnia, amíg a sövény el nem éri a tervezett magasságot. Az összes többi hajtást a felére kell rövidíteni.

Szabadon növekvő sövények vágása

Noha a szabadon növekvő sövények nem kapnak formát, rendszeresen vágni kell azokat, hogy a sövény ne nőjön túl magasra.

Működtetés előtt

Minden működtetés előtt végezze el a következő lépéseket. Ezzel biztosítható a hosszan tartó és megbízható használat.

- Nézze át a sövényeket és bokrokat, hogy nincsenek-e köztük idegen tárgyak, pl. drótkerítés és rejtett vezetékek.
- Minden használat előtt ellenőrizze a készülék esetleges hibáit, például meglazult, kopott vagy sérült alkatrészeket. Ellenőrizze a biztonsági késrúdban (2) lévő csavarok szoros illeszkedését.
- Ne vágjon életlen vagy kopott biztonsági késrúddal (2), ellenkező esetben túlterheli készüléke motorját és hajtóművét.
- Ellenőrizze a burkolatok és védőberendezések esetleges sérüléseit és megfelelő illeszkedését.
 - ütközésvédő (1)
 - kézvédő (3)

*Pótalkatrészek és tartozékok,
L. 150*

Be- és kikapcsolás

Szükséges szerszámok és segédeszközök (nincs mellékelve)

- Hosszabbító kábel kültéri használatra

Áramellátásra vonatkozó utasítások

- Ellenőrizze, hogy a hálózati feszültség megegyezik a készülék adattábláján feltüntetett feszültséggel.
- A készüléket csak egy legfeljebb 30 mA névleges kioldóáramú hibaáram-védő szerkezettel (FI relé) ellátott csatlakozóaljzathoz csatlakoztassa.
- Csak olyan hosszabbító vezetékeket használjon, amelyek kültéri használatra is alkalmasak.

Bekapcsolás

▲ VIGYÁZAT! Személyi sérülés vagy készülékkárok! Tartsa erősen a készüléket két kézzel és megfelelő távolságra saját testétől.

1. (A ábra) Csináljon egy hurkot a hosszabbító vezeték végéből, vezesse át a hurkot a markolaton (7) lévő nyíláson, majd akassza be a hurkot a markolaton (7) lévő kábeltartóba (9).
2. Csatlakoztassa a készüléket a hálózati feszültségre.
3. Vegye le a pengevédőt (10).
4. Mindig két kézzel tartsa a készüléket: egyik kezével a markolaton (7), másik kezével pedig az elülső markolaton (4).
5. **MEGJEGYZÉS!** Ügyeljen arra a készülék bekapcsolása előtt, hogy a készülék semmilyen tárgyhoz ne érjen hozzá.

Tartsa lenyomva a biztonsági kapcsolót (5) az elülső markolaton (4) és ugyanakkor nyomja meg a be-, kikapcsolót (6) a markolaton (7).

A sövényvágó maximális sebességgel működik.

Kikapcsolás

1. Engedje el az egyik kapcsolót.
2. Várja meg, amíg az elektromos kéziszerszám teljesen leáll, mielőtt leteszi azt.
3. Húzza ki a készülék csatlakozódugóját a csatlakozóaljzatból, ha felügyelet nélkül hagyja a készüléket vagy befejezte a munkát.

Szállítás

Tudnivalók

- Kapcsolja ki a készüléket és húzza ki a csatlakozódugót a csatlakozóaljzatból. Győződjön meg arról,

hogy minden mozgó alkatrész teljesen leállt.

- A sövényvágót mindig a pengevédővel (10) kell szállítani.
- Mindig a markolatnál (7) fogva vegye a készüléket.

Tisztítás, karbantartás és tárolás

▲ FIGYELMEZTETÉS! Áramütés! Sérülésveszély véletlenül beinduló készülék révén. Vigyázzon magára a karbantartási és tisztítási munkák során. Kapcsolja ki a készüléket és húzza ki a csatlakozódugót a csatlakozóaljzattól.

A jelen használati útmutatóban nem szereplő javítási és karbantartási munkákat szervizközpontunkkal végeztessen el. Csak eredeti alkatrészeket használjon.

Tisztítás

▲ FIGYELMEZTETÉS! Áramütés! Soha ne fröcskölje le a készüléket vízzel.

MEGJEGYZÉS! Anyagi kár veszélye. Vegyi anyagok kárt tehetnek a készülék műanyag részeiben. Ne használjon tisztító-, ill. oldószereket.

- Tartsa tisztán a készülék szellőzőnyílásait, motorházát és markolatát. Ehhez használjon nedves törülköződőt vagy keféket.

A biztonsági késrúd tisztítása és ápolása

Tudnivalók

- Az ütközésvédőn (1) lévő lyuk ideális a készülék felakasztásához tisztítás és ápolás közben.

Szükséges szerszámok és segédeszközök (nincs mellékelve)

- Törülköző
- ápoló olajspray

Ápolás minden használat után

- Távolítsa el a beakadt nyesedékeket.
- Tisztítsa meg a biztonsági késrudat (2) egy olajos törülőkendővel.
- Ápolja a biztonsági késrudat (2) egy ápoló olajsprayvel.

Karbantartás

- Minden használat előtt ellenőrizze a készülék esetleges hibáit, például meglazult, kopott vagy sérült alkatrészeket. Ellenőrizze a biztonsági késrúdban (2) lévő csavarok szoros illeszkedését.
- Ellenőrizze a burkolatok és védőberendezések (1/3) esetleges sérüléseit és megfelelő illeszkedését. Adott esetben cserélje ki vagy javíttassa meg a szervizközponttal.
- A vágófogakon lévő kisebb csorbákat saját kezűleg is ki lehet

egyengetni. Ehhez húzza le az éleket egy olajkövel. Csak éles vágófogak biztosítanak jó vágási eredményt.

- A tompa, elgörbült vagy sérült biztonsági késrudat ki kell cserélni.

A jelen útmutatóban nem szereplő munkákat szervizközpontunkkal végeztesse el. Kizárólag eredeti alkatrészeket használjon.

Tárolás

Tárolja a készüléket és a tartozékokat mindig:

- tisztán
- szárazon
- portól védve
- pengevédővel (10) a biztonsági késrúdon (2)
- gyermekektől elzárva

Hibakeresés

A következő táblázat segít Önnek a hibaelhárításban:

Probléma	Lehetséges ok	Hibaelhárítás
A készülék nem indul	Nincs hálózati feszültség	Ellenőrizze a csatlakozóaljzatot, a hálózati csatlakozóvezetékét, a csatlakozódugót és a biztosítékot, adott esetben javíttassa meg villamossági szakemberrel.
	A biztonsági kapcsoló (5) vagy a be-/kikapcsoló (6) meghibásodott.	Forduljon a szervizközponthoz.
	A szénkefe elhasználódott	
	A motor meghibásodott	
A készülék szakaszosan működik	A hálózati csatlakozóvezeték (8) sérült	Forduljon a szervizközponthoz.
	Belső érintkezési hiba	
	A biztonsági kapcsoló (5) vagy a be-/kikapcsoló (6) meghibásodott.	

Probléma	Lehetséges ok	Hibaelhárítás
A biztonsági késrúd (2) felforrósodik.	A biztonsági késrúd (2) tompa	Élesítse meg vagy cseréltesse ki a biztonsági késrudat (szervizközpont)
	A biztonsági késrúd (2) csorba.	
	Túl sok súrlódás kenés hiánya miatt	Olajozza meg a biztonsági késrudat (2)

Ártalmatlanítás/ Környezetvédelem

Gondoskodjon a készülék, a tartozékok és a csomagolás környezetbarát újrahasznosításáról.



Elektromos készülékek nem tartoznak a háztartási hulladékba.

Az áthúzott kerek kuka szimbóluma azt jelenti, hogy ezt a terméket élettartama végén nem szabad szelektálatlan települési hulladékként ártalmatlanítani.

Az elektromos és elektronikus berendezések hulladékairól szóló 2012/19/EU irányelv:

A fogyasztókat jogszabály kötelezi arra, hogy az elektromos és elektronikus berendezéseket élettartamuk végén eljuttassák környezetbarát újrahasznosításra. Ilyen módon környezetbarát és erőforrás-kímélő újrahasznosítás biztosítható.

A nemzeti jogba való átültetéstől függően a következő lehetőségek állnak rendelkezésre:

- visszaadás egy értékesítő helyen,
- leadás egy hivatalos gyűjtőhelyen,
- visszaküldés a gyártónak/forgalmazónak.

Ez nem érinti a hulladékká vált készülékek tartozékait és elektromos alkatrészek nélküli segédeszközeit.

Pótalkatrészek és tartozékok

Pótalkatrészek és tartozékok az alábbi oldalon állnak rendelkezésre www.grizzlytools.shop. Ha probléma merül fel a rendelés során, vegye fel velünk a kapcsolatot internetes áruházunkon keresztül. További kérdések esetén forduljon az alábbi helyre: **JÓTÁLLÁSI TÁJÉKOZTATÓ, L. 151**

Poz. sz.	L. 189*	Név	Rendelési sz.
2	34–37	biztonsági késrúd	91104913
10	38	pengevédő	91104912

*Robbantott ábra

JÓTÁLLÁSI TÁJÉKOZTATÓ

A termék megnevezése:	Elektromos sövénynyíró
A termék típusa:	PEHS 450 A1
Gyártási szám:	466518_2404

A gyártó cégneve, címe, e-mail címe: Grizzly Tools GmbH & Co. KG Stockstädter Straße 20 63762 Grobostheim NÉMETORSZÁG E-Mail: service@grizzlytools.de	Szerviz neve, címe, telefonszáma: Magyarország szerviz Tel.: 06800 21647 Kapcsolatfelvételi űrlap: www.parkside-diy.com W+T Környezetvédelmi és Szolgáltató Kft. Dunapart also 138; 2318 Szigetszentmárton Tel.: 0624 456 672
---	---

Az importáló/ forgalmazó neve és címe:

Lidl Magyarország Kereskedelmi Bt., H-1037 Budapest, Rádl árok 6.

1. A jótállási idő a Magyarország területén, Lidl Magyarország Kereskedelmi Bt. üzle-tében történt vásárlás napjától számított 3 év, amely jogvesztő. A jótállási idő a fogyasztó részére történő átadással, vagy ha az üzembe helyezést a forgalmazó, vagy annak megbízottja végzi, az üzembe helyezés napjával kezdődik.
2. A jótállási igény a jótállási jeggyel és/vagy a vásárlást igazoló blokkal érvényesíthető. A jótállási jegy szabálytalan kiállítása, vagy átadásának elmaradása nem érinti a jótállási kötelezettség-vállalás érvényességét. Kérjük, hogy a vásárlás tényének és időpontjának bizonyítására őrizze meg a pénztári fizetésnél kapott jótállási jegyetés a vásárlást igazoló blokkot.
3. A vásárlástól számított három munkanapon belül érvényesített csereigény esetén a forgalmazó köteles a terméket kicserélni, feltéve ha a hiba a rendeltetészerű használatot akadályozza. A jótállási jogokat a termék tulajdonosaként a fogyasztó érvényesítheti az áruházakban, valamint a jótállási tájékoztatóban feltüntetett szervizekben. (A magyar Polgári Törvénykönyv alapján fogyasztónak minősül a szakmája, önálló foglalkozása vagy üzleti tevékenysége körén kívül eljáró természetes személy.)
A jótállás ideje alatt a fogyasztó hibás teljesítés esetén kérheti a termék kijavítását, kicserélését, vagy ha a termék nem javítható vagy cserélhető, vagy az a forgalma-zónak aránytalan többletköltséggel járna, illetve a fogyasztó kijavításhoz, kicseréléshez fűződő érdeke alapos ok miatt megszűnt, árszállítást kérhet, vagy elállhat a szerződéstől és visszakérheti a vételárát. A kijavítás során a termékbe csak új alkatrész kerülhet beépítésre.

4. A fogyasztó a hiba felfedezése után a lehető legrövidebb időn belül köteles a hibát bejelenteni és a terméket a jótállási jogok érvényesítése céljából átadni. A hiba fel-fedezésétől számított két hónapon belül bejelentett jótállási igényt időben közölnnek kell tekinteni. A közlés elmaradásából eredő kárért a fogyasztó felelős. A jótállási igény érvényesíthetőségének határideje a termék, vagy fődarabjának kicserélése esetén a csere napján újraindul.
5. A rögzített bekötésű, illetve a 10 kg-nál súlyosabb, vagy tömegközlekedési eszközön nem szállítható terméket az üzemeltetés helyén kell megjavítani. Abban az esetben, ha a javítás a helyszínen nem végezhető el, a termék ki- és visszaszereléséről, valamint szállításáról a forgalmazónak kell gondoskodnia.
6. A jótállás nem áll fenn, ha a hiba a nem rendeltetésszerű használatból, átalakítás-ból, helytelen tárolásból, vagy a használati utasítástól eltérő kezelésből, vagy bármely a vásárlást követő behatásból fakad, vagy elemi kár okozta, és azt a for-galmazó, vagy a szerviz bizonyítja. A jótállás nem vonatkozik a mozgó kopó alkat-részek (világítótestek, gumibroncsok stb.) rendeltetéssze-rű elhasználódására. A szerviz és a forgalmazó a kijavítás során nem felel a terméken a fogyasztó vagy harmadik személyek által tárolt adatokért vagy beállításokért.
7. Fogyasztói jogvita esetén a fogyasztó a megyei (fővárosi) kereskedelmi és iparkamarák mellett működő békéltető testület eljárását is kezdeményezheti. A jótállás a fogyasztó törvényből eredő szavatossági jogait és azok érvénye-síthetőségét nem érinti.

Kijavítást ellenőrző szelvény:

A jótállási igény bejelentésének idő-pontja:	A hiba oka:
Javításra átvétel időpontja:	A hiba javításának módja:
A fogyasztó részére történő visszaadás időpontja:	
A szerviz bélyegzője, kelt és aláírás:	

Kicserélést ellenőrző szelvény:

A jótállási igény bejelentésének időpontja:
Kicserélés időpontja:
A cserélő bolt bélyegzője, kelt és aláírás:

Az eredeti EU -megfelelőségi nyilatkozat fordítása

Termék: **Elektromos sövénynyíró**

Modell: **PEHS 450 A1**

Sorozatszám: 000001–139000

A fent ismertetett nyilatkozat tárgya megfelel a vonatkozó uniós harmonizációs jogszabályoknak:

**2006/42/EC • 2014/30/EU • 2000/14/EC & 2005/88/EC
• 2011/65/EU & (EU) 2015/863**

E nyilatkozat fent leírt tárgya összhangban van az egyes veszélyes anyagok elektromos és elektronikus berendezésekben való alkalmazásának korlátozásáról szóló, 2011. június 8-i 2011/65/EU európai parlamenti és tanácsi irányelvvel.

A megfelelőség biztosítása érdekében a következő harmonizált szabványokat és nemzeti szabványokat és előírásokat alkalmazták:

**EN 62841-1:2015/A11:2022
EN 62841-4-2:2019/A11:2022 • EN IEC 63000:2018
EN IEC 55014-1:2021 • EN IEC 55014-2:2021
EN IEC 61000-3-2:2019/A1:2021 • EN 61000-3-3:2013/A2:2021**

A 2000/14/EC zajkibocsátási irányelvvel összhangban a következőket erősítik meg: Hangerőszint (L_{WA})

– mért: 98,2 dB;

– garantált: 100 dB

A 2000/14/EC, V. melléklet szerinti megfelelőségértékelési eljárást követte.

E megfelelőségi nyilatkozat a gyártó kizárólagos felelősségére kerül kibocsátásra:



Grizzly Tools GmbH & Co. KG
Stockstädter Str. 20
63762 Großostheim
NÉMETORSZÁG
20.11.2024

Christian Frank
Meghatalmazott képviselő a dokumentációhoz

Spis treści

Wprowadzenie.....	154
Użytkowanie zgodne z przeznaczeniem.....	154
Zakres dostawy/akcesoria.....	155
Zestawienie elementów urządzenia.....	155
Opis działania.....	155
Dane techniczne.....	155
Wskazówki dotyczące bezpieczeństwa.....	156
Znaczenie wskazówek dotyczących bezpieczeństwa...	156
Piktogramy i symbole.....	156
Ogólne ostrzeżenia dotyczące bezpieczeństwa elektronarzędzi.....	157
Ostrzeżenia dotyczące bezpieczeństwa nożyc do żywoplotu.....	159
Ryzyko resztkowe.....	161
Przygotowanie.....	162
Uchwyt ścienny.....	162
Elementy obsługowe.....	162
Eksploatacja.....	162
Praca z urządzeniem.....	162
Techniki cięcia.....	163
Przed rozpoczęciem pracy.....	164
Włączanie i wyłączanie.....	164
Transport.....	165
Czyszczenie, konserwacja i przechowywanie.....	165
Czyszczenie.....	165
Konserwacja.....	165
Przechowywanie.....	166
Rozwiązywanie problemów.....	166
Utylizacja /ochrona środowiska.....	167
Serwis.....	167
Gwarancja.....	167
Serwis naprawczy.....	169
Service-Center.....	169

Importer.....	169
Części zamienne i akcesoria.....	170
Tłumaczenie oryginalnej deklaracji zgodności EU.....	171
Widok rozłożony.....	189

Wprowadzenie

Gratulujemy zakupu nowych elektrycznych nożyc do żywoplotu (w dalszej części dokumentu określanego jako elektronarzędzie).

Zdecydowali się Państwo na zakup urządzenia wysokiej jakości. Urządzenie zostało poddane kontroli jakości w trakcie produkcji oraz kontroli końcowej. Dzięki temu gwarantujemy sprawność Państwa urządzenia.

Nie da się wykluczyć, że w pojedynczych przypadkach na lub w urządzeniu mogą znajdować się resztki środków smarnych. Nie jest to wada ani uszkodzenie i nie stanowi to powodu do niepokoju.



Instrukcja obsługi jest integralną częścią urządzenia. Zawiera ona ważne wskazówki dotyczące bezpieczeństwa, użytkowania i utylizacji. Należy uważnie przeczytać instrukcję obsługi. Należy zapoznać się z elementami obsługowymi i zasadami prawidłowego użytkowania urządzenia. Z urządzenia należy korzystać tylko zgodnie z opisem i w podanych zakresach użytkowania. Instrukcję obsługi należy dobrze przechowywać, a przekazując urządzenie innym osobom należy dołączyć całą dokumentację.

Użytkowanie zgodne z przeznaczeniem

Urządzenie jest przeznaczone wyłącznie do następujących celów:

- Cięcie i przycinanie żywoptotów, zarośli i krzewów ozdobnych.
- Urządzenie jest przeznaczone do użytku przez osoby dorosłe. Młodzież powyżej 16 roku życia może używać urządzenia tylko pod nadzorem. Używanie urządzenia w czasie deszczu lub w wilgotnym otoczeniu jest zabronione.

Każdy inny rodzaj zastosowania, który nie został wyraźnie dopuszczony w niniejszej instrukcji obsługi, może stanowić źródło poważnych niebezpieczeństw dla użytkownika oraz prowadzić do uszkodzeń urządzenia. Operator lub użytkownik jest odpowiedzialny za wypadki lub szkody innych osób lub ich własności. Urządzenie jest przeznaczone do użytku prywatnego. Urządzenie nie zostało zaprojektowane do ciągłego użytku komercyjnego. Użytkowanie urządzenia do celów komercyjnych powoduje utratę gwarancji. Producent nie odpowiada za szkody spowodowane użyciem urządzenia w sposób niezgodny z przeznaczeniem lub jego nieprawidłową obsługą.

Zakres dostawy/akcesoria

Rozpakować urządzenie i sprawdzić zakres dostawy.

Materiały opakowaniowe należy usuwać zgodnie z przepisami.

- Elektryczne nożyce do żywoptotu
- Osłona noży (10)
- Tłumaczenie instrukcji oryginalnej

Zestawienie elementów urządzenia

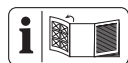

Ilustracje znajdują się na przedniej rozkładanej stronie.

- 1 Ogranicznik
- 2 Bezpieczna listwa tnąca

- 3 Osłona dłoni
 - 4 Uchwyt przedni
 - 5 Przełącznik bezpieczeństwa
 - 6 Włącznik/wyłącznik
 - 7 Rękojeść
 - 8 Przewód zasilający
 - 9 Element zapobiegający nadmier-
nemu naprężeniu kabli
 - 10 Osłona noży
- rys. C**
- 11 Otwór na klucz

Opis działania

Urządzenie posiada napęd w postaci silnika elektrycznego. Zespół tnący urządzenia stanowi dwustronna, bezpieczna listwa tnąca. Podczas cięcia zęby poruszają się liniowo tam i z powrotem. Osłona zabezpieczająca przed uderzeniami umieszczona na końcówce bezpiecznej listwy tnącej zapobiega nieprzyjemnym uderzeniom w momencie natrafienia na ściany, płyty itp. Osłona dłoni zabezpiecza dodatkowo przed gałęziami. Funkcje elementów obsługowych podano w poniższych opisach.

Dane techniczne

Elektryczne nożyce do żywoptotu

.....	PEHS 450 A1
Napięcie obliczeniowe <i>U</i> 230–240 V~, 50 Hz
Moc obliczeniowa <i>P</i> 450 W
Klasa ochrony \square II (izolacja podwójna)
Stopień ochrony IPX0
Ciężar $\approx 2,3$ kg
Długość Przewód zasilający 15 cm
Ruchy tnące 3400 min ⁻¹
Długość cięcia ≈ 460 mm
Długość noża (z ogranicznikiem) ≈ 500 mm

Rozstaw zębów noża	16 mm
Średnica gałęzi	≤ 12 mm
Poziom ciśnienia akustycznego (L_{pA})	88,7 dB; $K_{pA}=3$ dB
Poziom mocy akustycznej (L_{WA}) – gwarantowany	100 dB
– zmierzony	98,2 dB; $K_{WA}=2,03$ dB
Wibracje (a_h)	
– Rękojeść	2,01 m/s ² ; $K=1,5$ m/s ²
– Uchwyt przedni	3,14 m/s ² ; $K=1,5$ m/s ²

Wartości emisji hałasu i wibracji zostały ustalone zgodnie z normami i przepisami, wyszczególnionymi w deklaracji zgodności.

Podana łączna wartość drgań i wartości emisji hałasu zostały zmierzone zgodnie z unormowaną metodą pomiarów i mogą zostać wykorzystane do porównania tego elektronarzędzia z innym. Podana łączna wartości drgań i wartość emisji hałasu mogą zostać wykorzystane także do wstępnej oceny narażenia.

▲ OSTRZEŻENIE! Wartości emisji drgań i hałasu mogą różnić się w trakcie rzeczywistego użytkowania elektronarzędzia od wartości podanej, w zależności od sposobu eksploatacji elektronarzędzia. Należy próbować maksymalnie ograniczać narażenie na wibracje. Przykładowym sposobem zmniejszenia narażenia na wibracje jest ograniczenie czasu pracy. Należy przy tym uwzględnić wszystkie elementy cyklu eksploatacji (na przykład czas, w którym elektronarzędzie jest wyłączone, oraz czas, w których jest ono wprawdzie włączone, ale pracuje bez obciążenia).

Wskazówki dotyczące bezpieczeństwa

W niniejszym rozdziale opisano podstawowe wskazówki dotyczące bezpieczeństwa w ramach użytkowania urządzenia.

Znaczenie wskazówek dotyczących bezpieczeństwa

▲ NIEBEZPIECZEŃSTWO! W przypadku nieprzestrzegania niniejszej wskazówki dotyczącej bezpieczeństwa, dojdzie do wypadku. Jego skutkiem są poważne obrażenia ciała lub zgon.

▲ OSTRZEŻENIE! W przypadku nieprzestrzegania niniejszej wskazówki dotyczącej bezpieczeństwa, dojdzie do wypadku. Jego skutkiem mogą być poważne obrażenia ciała lub zgon.

▲ UWAGA! W przypadku nieprzestrzegania niniejszej wskazówki dotyczącej bezpieczeństwa, dojdzie do wypadku. Jego skutkiem mogą być lekkie lub średnie obrażenia ciała.
WSKAZÓWKA! W przypadku nieprzestrzegania niniejszej wskazówki dotyczącej bezpieczeństwa, dojdzie do wypadku. Jego skutkiem może być szkoda materialna.

Piktogramy i symbole

Piktogramy na urządzeniu



Uwaga!



Przeczytać instrukcję obsługi



Klasa ochrony II (izolacja podwójna)



Urządzeń elektrycznych nie należy wyrzucać razem z odpadami komunalnymi.



Stosować środki ochrony oczu



Stosować środki ochrony słuchu



Stosować rękawice ochronne



Niebezpieczeństwo ran ciętych! Ręce trzymać z dala od narzędzia.



W przypadku uszkodzenia, skręcenia lub przerwania kabla zasilającego należy natychmiast wyciągnąć wtyk sieciowy.



Używanie urządzenia w czasie deszczu lub w wilgotnym otoczeniu jest zabronione.



Gwarantowany poziom mocy akustycznej L_{WA} w dB.

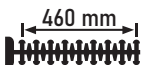

Długość cięcia

Ogólne ostrzeżenia dotyczące bezpieczeństwa elektronarzędzi

▲ OSTRZEŻENIE! Przeczytaj wszystkie ostrzeżenia dotyczące bezpieczeństwa, instrukcje, ilustracje i specyfikacje dołączone do tego elektronarzędzia. Nieprzestrzeganie wszystkich poniższych instrukcji może być przyczyną porażenia prądem, pożaru i/lub poważnych obrażeń. **Zachowaj wszystkie ostrzeżenia i instrukcje do wykorzystania w przyszłości.**

Pojęcie „elektronarzędzie” w ostrzeżeniach odnosi się do elektronarzędzia zasilanego sieciowo (przewodowo) lub akumulatorowo (beprzewodowo).

1. BEZPIECZEŃSTWO W MIEJSCU PRACY

- Utrzymuj miejsce pracy w czystości oraz dobrze oświetlone.** Nieuporządkowane lub ciemne miejsca sprzyjają wypadkom.
- Nie korzystaj z elektronarzędzi w środowisku zagrożonym wybuchem, np. w obecności łatwopalnych cieczy, gazów lub pyłów.** Elektronarzędzia wytwarzają iskry, które mogą spowodować zapłon pyłu lub oparów.
- Podczas pracy z elektronarzędziem należy trzymać dzieci i osoby postronne z daleka.** Rozproszenie uwagi może spowodować utratę kontroli nad narzędziem.

2. BEZPIECZEŃSTWO ELEKTRYCZNE

- Wtyki sieciowe elektronarzędzi muszą pasować do gniazda zasilania. Nigdy nie wolno w żaden sposób modyfikować wtyków sieciowych. Korzystając z uziemionych elektronarzędzi nie wolno używać żadnych wtyczek adaptacyjnych.** Niezmodyfikowane wtyki sieciowe i pasujące gniazda zasilania zmniejszają ryzyko porażenia prądem.
- Unikać kontaktu ciała z uziemionymi powierzchniami, takimi jak rury, grzejniki, piece i lodówki.** Istnieje zwiększone ryzyko porażenia prądem, jeśli ciało jest uziemione.
- Nie wystawiaj elektronarzędzi na działanie deszczu lub wilgoci.** Woda przedostająca się do elektronarzędzia zwiększa ryzyko porażenia prądem.
- Nie wolno korzystać z kabla zasilającego niezgodnie z jego przeznaczeniem. Nigdy nie uży-**

waj kabla zasilającego do przenoszenia, ciągnięcia lub odłączania elektronarzędzia. Trzymaj kabel zasilający z dala od źródeł ciepła, oleju, ostrych krawędzi lub poruszających się części. Uszkodzone lub zaplątane kable zasilające zwiększają ryzyko porażenia prądem.

- e) **Podczas pracy z elektronarzędziem na zewnątrz należy stosować kabel zasilający przeznaczony do użytku na zewnątrz.** Użycie kabla zasilającego przeznaczonego do użytku na zewnątrz zmniejsza ryzyko porażenia prądem.
 - f) **Jeżeli nie można uniknąć pracy elektronarzędzia w wilgotnym miejscu, należy użyć zasilania zabezpieczonego wyłącznikiem różnicowo-prądowym (RCD).** Za stosowanie wyłącznika różnicowo-prądowego zmniejsza ryzyko porażenia prądem.
3. **BEZPIECZEŃSTWO OSOBISTE**
- a) **Pracując z elektronarzędziem zachowaj czujność, patrz co robisz i kieruj się zdrowym rozsądkiem. Nie korzystaj z elektronarzędzia, gdy jesteś zmęczony lub pod wpływem narkotyków, alkoholu bądź leków.** Chwila nieuwagi podczas obsługi elektronarzędzia może spowodować poważne obrażenia ciała.
 - b) **Stosuj środki ochrony indywidualnej. Zawsze stosuj ochronę oczu.** Sprzęt ochronny, taki jak maska przeciwpyłowa, antypoślizgowe obuwie ochronne, kask lub ochronniki słuchu, stosowane w odpowiednich warunkach, ograniczają obrażenia ciała.
 - c) **Zapobiegaj niezamierzonemu uruchomieniu. Przed podłącze-**

niem do źródła zasilania i/lub akumulatora, podniesieniem lub przenoszeniem narzędzia upewnij się, że wyłącznik jest w pozycji wyłączonej. Przenoszenie elektronarzędzi z palcem na włączniku lub włączanie elektronarzędzi z włączonym włącznikiem sprzyja wypadkom.

- d) **Przed włączeniem elektronarzędzia usuń klucz nastawczy lub klucz maszynowy.** Klucz maszynowy lub klucz pozostawiony na obracającej się części elektronarzędzia może spowodować obrażenia ciała.
- e) **Nie sięgaj zbyt daleko. Utrzymuj właściwą postawę i równowagę przez cały czas.** Umożliwia to lepszą kontrolę nad elektronarzędziem w nieoczekiwanych sytuacjach.
- f) **Ubieraj się odpowiednio. Nie noś luźnej odzieży ani biżuterii. Trzymaj włosy i ubrania z dala od ruchomych części.** Luźne ubrania, biżuteria lub długie włosy mogą zostać pochwycone przez ruchome części.
- g) **Jeśli na wyposażeniu znajdują się urządzenia do podłączania instalacji odpylających i zbierających, należy dopilnować, aby były one podłączone i właściwie użytkowane.** Stosowanie systemu odpylania może zmniejszyć zagrożenia związane z pyłem.
- h) **Nie pozwól, aby przyzwyczajenie wynikające z częstego używania narzędzi spowodowało u Ciebie nadmierną pewność siebie i zignorować zasady bezpieczeństwa narzędzi.** Nieostrożne działanie może w ciągu ułamka sekundy spowodować poważne obrażenia.

4. **OBSŁUGA I KONSERWACJA ELEKTRONARZĘDZI**
- a) **Nie należy przeciążać elektronarzędzi. Zawsze używaj odpowiedniego elektronarzędzia do danego zastosowania.** Właściwe elektronarzędzie wykona pracę lepiej i bezpieczniej, w tempie, do którego zostało zaprojektowane.
- b) **Nie korzystaj z elektronarzędzia, jeśli nie ma możliwości włączenia i wyłączenia go przełącznikiem.** Każde elektronarzędzie, które nie może być sterowane za pomocą przełącznika jest niebezpieczne i musi zostać naprawione.
- c) **Przed dokonaniem jakichkolwiek regulacji, zmianą akcesoriów lub przechowywaniem elektronarzędzia należy odłączyć wtyk sieciowy od źródła zasilania i/lub wyjąć akumulator, jeśli jest odłączany.** Takie prewencyjne środki bezpieczeństwa zmniejszają ryzyko przypadkowego uruchomienia elektronarzędzia.
- d) **Nieużywane elektronarzędzia należy przechowywać w miejscu niedostępnym dla dzieci i nie dopuszczać do obsługi elektronarzędzia przez osoby nieobeznane z elektronarzędziem lub niniejszą instrukcją.** Elektronarzędzia są niebezpieczne w rękach nieprzeszkolonych użytkowników.
- e) **Konserwuj elektronarzędzia i akcesoria. Sprawdź elektronarzędzie pod kątem rozregulowania lub blokowania się ruchomych części, czy nie doszło do ich pęknięcia oraz czy nie występują inne okoliczności, które mogą wpływać na działanie elektronarzędzia. Jeśli elektronarzędzie jest uszkodzone, zlecę jego na-**

prawę przed użyciem. Wiele wypadków jest powodowanych przez źle konserwowane elektronarzędzia.

- f) **Utrzymuj narzędzia tnące ostre i czyste.** Prawidłowo konserwowane narzędzia tnące z ostrymi krawędziami tnącymi są mniej podatne na zakleszczenia i łatwiejsze do kontrolowania.
- g) **Używaj elektronarzędzia, osprzętu, końcówek narzędzi itp. zgodnie z niniejszą instrukcją, uwzględniając warunki pracy i wykonywaną pracę.** Używanie elektronarzędzia do czynności niezgodnych z przeznaczeniem może prowadzić do niebezpiecznych sytuacji.
- h) **Utrzymuj uchwyty i powierzchnie chwytne suche, czyste i wolne od oleju i smaru.** Śliskie uchwyty i powierzchnie chwytne nie pozwalają na bezpieczną obsługę i kontrolę narzędzia w nieoczekiwanych sytuacjach.
5. **SERWIS**
- a) **Elektronarzędzie powinno być serwisowane przez wykwalifikowanego pracownika serwisu przy użyciu wyłącznie identycznych części zamiennych.** Zapewni to utrzymanie bezpieczeństwa elektronarzędzia.

Ostrzeżenia dotyczące bezpieczeństwa nożyc do żywopłotu

- a. **Nie używaj nożyc do żywopłotu w złych warunkach atmosferycznych, zwłaszcza jeśli jest ryzyko wyładowań atmosferycznych.** Zmniejsza to ryzyko porażenia wyładowaniami atmosferycznymi.
- b. **Nie zbliżaj kabli zasilania i przewodów do obszaru cięcia.** Kable

zasilania lub przewodów mogą być zasłonięte w żywoptocie lub krzakach i zostać przypadkowo przecięte przez ostrze.

- c. **Zakładaj ochronę oczu słuchu.** Odpowiedni sprzęt ochronny ograniczy ryzyko utraty słuchu.
- d. **Trzymaj nożyce do żywoptotu tylko za izolowane powierzchnie chwytne, ponieważ ostrze może zetknąć się z zasłoniętymi przewodami lub własnym kablem.** Ostrza stykające się z przewodem „pod napięciem” może spowodować, że odsłonięte metalowe części nożyc do żywoptotu znajdują się „pod napięciem”, co może być przyczyną porażenia operatora prądem elektrycznym.
- e. **Nie zbliżaj żadnych części ciała do ostrza. Nie usuwaj ściętego materiału ani nie trzymaj materiału do cięcia, kiedy ostrza się poruszają.** Ostrza poruszają się nadal po wyłączeniu przełącznika. Chwila nieuwagi podczas obsługi nożyc do żywoptotu może spowodować poważne obrażenia ciała.
- f. **Podczas usuwania zablokowanego materiału lub serwisowania nożyc do żywoptotu upewnij się, że wszystkie przełączniki zasilania są wyłączone, kabel zasilania jest odłączony.** Nieoczekiwane załączenie nożyc do żywoptotu podczas usuwania zablokowanego materiału lub serwisowania może spowodować poważne obrażenia ciała.
- g. **Trzymaj nożyce do żywoptotu za uchwyt przy zatrzymanym ostrzu, zwracając uwagę, aby nie przełączyć żadnego przełącznika zasilania.** Prawidłowe noszenie nożyc do żywoptotu zmniejsza ryzyko przypadkowego

uruchomienia i wynikających z tego obrażeń ciała spowodowanych ostrzami.

- h. **Podczas transportowania lub przechowywania nożyc do żywoptotu zawsze zakładaj osłonę ostrza.** Prawidłowe użytkowanie nożyc do żywoptotu zmniejsza ryzyko obrażeń ciała spowodowanych ostrzami.

Dodatkowe uwagi dotyczące bezpieczeństwa pracy z nożycami do żywoptotu

- Dla własnego bezpieczeństwa należy nosić środki ochrony indywidualnej:



- Stosować środki ochrony oczu
- Stosować środki ochrony słuchu
- Stosować rękawice ochronne
- Nosić odpowiednią odzież roboczą, taką jak mocne obuwie z podeszwą antypoślizgową oraz wytrzymałe długie spodnie.
- Nie nosić luźnej odzieży ani biżuterii, która mogłaby zostać wciągnięta przez ruchome części urządzenia.
- Nie korzystaj z urządzenia bez założonych butów na nogach lub z założonymi odkrytymi sandałami.
- Urządzenie jest przeznaczone do użytku przez osoby dorosłe. Młodzież powyżej 16 roku życia może używać urządzenia tylko pod nadzorem.
- Urządzenie podłączać tylko do gniazda chronionego wyłącznikiem różnicowo-prądowym o wartości znamionowego prądu wyłączającego nie większej niż 30 mA.
- W przypadku uszkodzenia przewodu zasilającego niniejszego urządzenia, przewód musi zostać wy-

mieniony przez producenta lub jego przedstawiciela, aby uniknąć zagrożeń. Należy się zwrócić do Centrum Serwisowego.

- **Urządzenie jest przeznaczone do przycinania żywopłotów. Nie ciąć urządzeniem gałęzi, twardego drewna itp.** Urządzenie mogłoby ulec uszkodzeniu.
- **Podczas pracy należy trzymać urządzenie oburącz, zachowując bezpieczny odstęp od własnego ciała.** Zapewni to lepszą kontrolę nad urządzeniem w nieoczekiwanych sytuacjach.
- **Podczas pracy z urządzeniem należy nosić odpowiednią odzież i rękawice robocze. Nigdy nie chwytać urządzenia za ostrze tnące ani go nie unosić, trzymając za ostrze.** Kontakt z ostrzem może powodować urazy.
- **Nie używać urządzenia w pobliżu łatwopalnych cieczy lub gazów.** W przypadku zwarcia występuje niebezpieczeństwo pożaru i wybuchu.
- Przed uruchomieniem należy zawsze upewnić się, że urządzenie jest prawidłowo ustawione w jednej z przewidzianych pozycji roboczych.
- **Noże należy regularnie kontrolować pod kątem zużycia i ostrzyć.** Tępe noże powodują przeciążenie urządzenia. Wynikające z tego tytułu szkody nie są objęte gwarancją.
- Wyłączyć urządzenie i wyciągnąć wtyczkę z gniazda. Należy się upewnić, że wszystkie ruchome elementy całkowicie się zatrzymały
 - przed pozostawieniem urządzenia
 - przed usuwaniem blokad lub niedrożności
- przed rozpoczęciem kontroli, czyszczenia lub wykonywania prac na urządzeniu
- W przypadku, gdy zespół tnący będzie miał kontakt z ciałem obcym lub urządzenie zacznie nietypowo silnie drgać, konieczna jest natychmiastowa kontrola:
 - sprawdzić urządzenie pod kątem luźnych elementów i ew. je dokręcić
 - wyszukać uszkodzone elementy
 - uszkodzone części należy wymieniać na równoważnościowe części lub przekazać urządzenie do naprawy.
- **Nie próbuj samodzielnie naprawiać urządzenia - chyba, że posiadasz odpowiednie kwalifikacje w tym zakresie. Wszelkie prace, które nie zostały wyszczególnione w niniejszej instrukcji, mogą być wykonywane jedynie przez nasze centrum serwisowe.** Wiele wypadków bierze się z niewłaściwej konserwacji urządzeń.
- **Używaj wyłącznie akcesoriów zalecanych przez firmę PARKSIDE.** Nieodpowiednie akcesoria mogą spowodować porażenie prądem lub pożar.

Ryzyko resztkowe

Nawet w przypadku prawidłowej obsługi urządzenia zawsze istnieje ryzyko resztkowe. Z uwagi na konstrukcję i wariant wykonania urządzenia mogą wystąpić następujące zagrożenia:

- Uszkodzenia oczu w przypadku braku odpowiedniej ochrony oczu.
- Uszkodzenie słuchu w przypadku niestosowania odpowiednich ochronników słuchu.
- Szkody zdrowotne, spowodowane przez przenoszenie drgań na rękę

ce, jeśli urządzenie jest użytkowane przez dłuższy czas lub jest nieprawidłowo prowadzone i konserwowane.

- Niebezpieczeństwo skaleczenia

▲ OSTRZEŻENIE! Zagrożenie generowane przez pole elektromagnetyczne podczas pracy urządzenia. Po- le to może w określonych okolicznościach zakłócać pracę aktywnych lub pasywnych implantów medycznych. Aby zmniejszyć niebezpieczeństwo poważnych lub śmiertelnych obrażeń ciała, przed przystąpieniem do obsługi urządzenia przez osoby z implantami medycznymi zalecamy konsultację się z lekarzem i producentem implantu medycznego.

Przygotowanie

▲ OSTRZEŻENIE! Ryzyko obrażeń ciała w wyniku przypadkowego uruchomienia urządzenia. Wtyczkę przyłącza sieciowego należy włożyć w gniazdo wtykowe dopiero wtedy, gdy urządzenie jest całkowicie przygotowane do zastosowania.

Uchwyt ścienny

Część silnikową można zawiesić na ścianie za otwór na klucz (11) na spodzie urządzenia.

Potrzebne narzędzia i środki pomocnicze (nie dostarczono)

- Śruba (lub śruby: \varnothing 7 - 10 mm)
- odpowiedni wkrętak
- ew. kołek

Mocowanie uchwytu ściennego

▲ OSTRZEŻENIE! Obrażenia ciała lub szkody materialne podczas wiercenia. **Użyć odpowiednich detektorów do ustalenia, czy są ukryte przewody zasilania lub skontaktować się z lokalnym przedsię-**

biorstwem komunalnym, aby uzyskać pomoc. Kontakt z kablami elektrycznymi może spowodować pożar i porażenie elektryczne. Uszkodzenie przewodów gazu może spowodować wybuch. Pękające rury wody powodują uszkodzenia mienia.

- Zamocować śrubę za pomocą kołków w żądanym miejscu ściany.
- Łeb śruby powinien wystawać na ok. 10 mm od ściany.
- Należy się upewnić, że zaczep do zawieszania jest dostosowany do wagi urządzenia.
- (rys. C) Urządzenie można przyłożyć otworem na klucz (11) do śruby i pociągnąć urządzenie do oporu na dół.

Elementy obsługowe

Przed pierwszym użyciem urządzenia należy się zapoznać z jego elementami obsługowymi.

- **Włącznik/wyłącznik (6)**
 - Włączanie: Wciśnięcie i przytrzymanie razem z przełącznikiem bezpieczeństwa (5).
 - Wyłączanie: Zwolnienie włącznika i wyłącznika (6) lub przełącznika bezpieczeństwa (5).
- **Przełącznik bezpieczeństwa (5)**
Zapewnia możliwość obsługi obu- rącz.

Eksploatacja

Należy przestrzegać zasad ochrony przed hałasem i miejscowych przepisów prawa.

Praca z urządzeniem

▲ OSTRZEŻENIE! Niebezpieczeństwo obrażeń ciała! Postępować

zgodnie z następującymi wskazówkami.

- **⚠ OSTRZEŻENIE!** Ryzyko obrażeń ciała wywołane porażeniem prądem elektrycznym! W przypadku uszkodzenia, splątania lub przerwania kabla zasilającego (8) należy natychmiast wyciągnąć wtyczkę z gniazdka.
- **WSKAZÓWKA!** Uszkodzenia na bezpiecznej listwie tnącej (2). Podczas cięcia należy uważać, aby nie dotykać przedmiotów takich jak np. ogrodzenia druciane lub podpory do roślin.
- Przed każdym użyciem należy skontrolować urządzenie pod kątem widocznych usterek, takich jak luźne, zużyte lub uszkodzone części.
- Podczas pracy z urządzeniem należy zawsze nosić stabilne obuwie, długie spodnie, środki ochrony słuchu, rękawice robocze i okulary ochronne.
- Urządzenie jest przeznaczone wyłącznie do wykonywania prac, w ramach których użytkownik stoi na podłożu, a nie na drabinie lub innej niestabilnej powierzchni.
- Włącznika/wyłącznika nie wolno blokować. Po zwolnieniu włącznika należy wyłączyć silnik.
- W przypadku uszkodzenia jednego z przełączników nie wolno używać urządzenia.
- Jeśli bezpieczna listwa tnąca (2) zostanie zablokowana przez przedmioty stałe, natychmiast należy wyłączyć urządzenie, wyciągnąć wtyczkę. Dopiero wtedy usunąć przedmiot.
- Prace należy wykonywać poruszając się w kierunku od gniazda. Dla tego przed rozpoczęciem pracy należy ustalić kierunek koszenia. Na-

leży zwracać uwagę, aby przedłużacz pozostawał z dala od strefy roboczej. Nigdy nie należy przewieszać kabla zasilającego (8) przez żywoplot, gdzie istnieje ryzyko jego łatwego przechwycenia przez bezpieczną listwę tnącą (2).

Techniki cięcia

- Grube gałęzie należy najpierw wyciąć przy użyciu nożyc do gałęzi.
- Dwustronna bezpieczna listwa tnąca (2) umożliwia cięcie w obu kierunkach lub ruchami wahadłowymi od jednej strony do drugiej.
- Podczas cięcia pionowego należy przesuwać nożyce do żywoplotu równomiernie do przodu lub zataczać łuki w górę i w dół.
- Podczas cięcia poziomego należy przesuwać nożyce do żywoplotu ruchem zaokrąglonym do krawędzi żywoplotu, aby odcięte gałęzie spadały na ziemię.
- Aby uzyskać długie i proste linie cięcia, zaleca się rozciąganie sznurków.

Cięcie żywoplotów (rys. B)

Zaleca się cięcie żywoplotów w kształcie trapezu, aby zapobiec ogoloceniu niższych gałęzi. Odpowiada to naturalnemu wzrostowi roślin i pozwala żywoplotom optymalnie się rozwijać. Podczas cięcia powinno się przycinać tylko nowe pędy roczne. Tworzy to gęste rozgałęzienia i dobrą ochronę prywatności.

1. Najpierw przyciąć boki żywoplotu. W tym celu prowadzić nożyce w kierunku wzrostu od dołu do góry. Jeśli będziemy przycinać od góry do dołu, cieńsze gałęzie przesuną się na zewnątrz, tworząc cienkie plamy lub dziury.
2. Następnie przyciąć górną krawędź w zależności od upodobania w li-

nii prostej, w kształcie dachu lub w kształcie okrągłym.

- Przycinać należy już młode rośliny na żądany kształt. Główny pęd powinien pozostać nieuszkodzony, dopóki żywoptot nie osiągnie planowanej wysokości. Wszystkie inne pędy skraca się o połowę.

Cięcie swobodnie rosnących żywoptotów

Swobodnie rosnące żywoptoty nie są wprawdzie przycinane na określony kształt, wymagają jednak regularnego przycinania, aby żywoptot nie wyrósł zbyt wysoko.

Przed rozpoczęciem pracy

Zawsze przed rozpoczęciem pracy należy wykonać następujące cięcia. Zapewni to długie i niezawodne użytkowanie urządzenia.

- Przeszukać żywoptot i zarośla pod kątem występowania obcych obiektów, takich jak np. siatka płotu i ukryte przewody.
- Przed każdym użyciem należy skontrolować urządzenie pod kątem widocznych usterek, takich jak luźne, zużyte lub uszkodzone części. Sprawdzić prawidłowe zamocowanie śrub w bezpiecznej listwie tnącej (2).
- Nie należy wykonywać cięcia tępymi lub zużytymi bezpiecznymi listwami tnącymi (2), ponieważ powoduje to przeciążenie silnika i przekładni urządzenia.
- Skontrolować osłony i elementy ochronne pod kątem uszkodzeń oraz prawidłowego zamocowania.
 - Ogranicznik (1)
 - Osłona dłoni (3)

Części zamienne i akcesoria, s. 170

Włączanie i wyłączanie

Potrzebne narzędzia i środki pomocnicze (nie dostarczono)

- Przedłużacz do stosowania na zewnątrz

Wskazówki dotyczące zasilania elektrycznego

- Należy pamiętać, że napięcie gaza sieciowego musi być zgodne z napięciem podanym na tabliczce znamionowej urządzenia.
- Urządzenie podłączać tylko do gniazda chronionego wyłącznikiem różnicowo-prądowym o wartości znamionowego prądu wyłączającego nie większej niż 30 mA.
- Używać wyłącznie przedłużaczy dopuszczonych także do użytku na zewnątrz.

Włączanie

▲ UWAGA! Obrażenia ciała lub uszkodzenia urządzeń! Urządzenie trzymać mocno oburącz, zachowując bezpieczny odstęp od własnego ciała.

- (rys. A) Z końca przedłużacza uformować pętlę i wprowadzić ją w otwór rękojeści (7) i zawiesić na elemencie zapobiegającym nadmiernemu naprężaniu kabla (9) na rękojeści (7).
- Podłączyć urządzenie do zasilania sieciowego.
- Zdjąć futerał osłaniający nóż (10).
- Urządzenie należy zawsze trzymać oburącz: Jedną dłoń należy trzymać rękojeść (7), drugą uchwyt przedni (4).
- WSKAZÓWKA!** Przed załączeniem zwrócić uwagę, czy urządzenie nie dotyka żadnych przedmiotów. Przytrzymać wciśnięty przełącznik bezpieczeństwa (5) na przednim uchwycie (4) i jednocześnie wcisnąć włącznik/wyłącznik (6) na rękojeści (7).

Nożyce do żywopłotu pracują z maksymalną prędkością.

Wyłączenie

1. Zwolnić jeden z dwóch przełączników.
2. Zanim odłożymy elektronarzędzie należy odczekać do jego całkowitego zatrzymania się.
3. W momencie pozostawienia urządzenia bez nadzoru lub po zakończeniu pracy należy wyciągać wtyczkę urządzenia z gniazda.

Transport

Wskazówki

- Wyłączyć urządzenie i wyciągnąć wtyczkę z gniazda. Należy się upewnić, że wszystkie ruchome elementy całkowicie się zatrzymały.
- Nożyce do żywopłotu transportować zawsze z założonym futerałem osłaniającym nóż (10).
- Urządzenie należy zawsze trzymać za rękojęść (7).

Czyszczenie, konserwacja i przechowywanie

▲ OSTRZEŻENIE! Porażenie elektryczne! Ryzyko obrażeń ciała w wyniku przypadkowego uruchomienia urządzenia. Podczas prac konserwacyjnych i czyszczenia należy się zabezpieczać. Wyłączyć urządzenie i wyciągnąć wtyczkę z gniazda.

Wykonanie prac naprawczych i konserwacyjnych, które nie zostały opisane w tej instrukcji, należy powierzać naszym specjalistom z działu serwisowego. Stosować tylko oryginalne części zamienne.

Czyszczenie

▲ OSTRZEŻENIE! Porażenie elektryczne! Nigdy nie spryskiwać urządzenia wodą.

WSKAZÓWKA! Ryzyko uszkodzenia. Substancje chemiczne mogą oddziaływać agresywnie na elementy wykonane z tworzywa sztucznego. Nie stosować środków czyszczących wzgl. rozpuszczalników.

- Dbać o czystość i drożność otworów wentylacyjnych, obudowy silnika i uchwytów urządzenia. Używać do tego wilgotnej ściereczki lub szczotki.

Czyszczenie i pielęgnacja bezpiecznej listwy tnącej

Wskazówki

- Otwór na ograniczniku (1) nadaje się idealnie do zawieszenia urządzenia podczas czyszczenia i zabiegów pielęgnacyjnych.

Potrzebne narzędzia i środki pomocnicze (nie dostarczone)

- Ścierka
- Olej pielęgnacyjny w sprayu

Pielęgnacja po każdym użyciu

- Usunąć mocno przylegający do elementów urządzenia ścięty materiał.
- Bezpieczną listwę tnącą (2) należy czyścić za pomocą lekko naoliwionej ściereki.
- Bezpieczną listwę tnącą (2) należy pielęgnować za pomocą oleju pielęgnacyjnego w sprayu.

Konserwacja

- Przed każdym użyciem należy skontrolować urządzenie pod kątem widocznych usterek, takich jak luźne, zużyte lub uszkodzone części. Sprawdzić prawidłowe zamocowanie śrub w bezpiecznej listwie tnącej (2).

- Sprawdzić osłony i zabezpieczenia (1/3) pod kątem uszkodzeń oraz prawidłowego zamocowania. W razie potrzeby należy je wymieniać lub przekazać do centrum serwisowego do naprawy.
- Delikatne wyszczerbienia zębów tnących można wygładzić we własnym zakresie. W tym celu należy szlifować ostrza przy użyciu osetki. Tylko ostre zęby tnące są w stanie zagwarantować dobre efekty cięcia.
- Tępe, wygięte lub uszkodzone bezpieczne listwy tnące należy wymieniać.

Prace, których nie opisano w niniejszej instrukcji obsługi, należy zlecać Centrum Serwisowemu. Stosować tylko oryginalne części.

Przechowywanie

Urządzenie należy przez cały czas przechowywać w warunkach:

- czystych
- w suchym miejscu
- zabezpieczone przed zapyleniem
- z osłoną noży (10) założoną na bezpieczną listwę tnącą (2)
- poza zasięgiem dzieci

Rozwiązywanie problemów

Poniższa tabeli stanowi pomoc w ramach usuwania błędów:

Problem	Możliwa przyczyna	Sposób usunięcia problemu
Urządzenie nie uruchamia się	Brak napięcia sieciowego	Skontrolować gniazdo, kabel zasilający, wtyczkę i bezpiecznik; w razie potrzeby zlecić naprawę wykwalifikowanemu elektrykowi.
	Uszkodzony przełącznik bezpieczeństwa (5) lub włącznik/wyłącznik (6).	Należy się zwrócić do Centrum Serwisowego.
	Szczotki węglowe zużyte Uszkodzony silnik	
Urządzenie pracuje z przerwami	Przewód sieciowy (8) jest uszkodzony	Należy się zwrócić do Centrum Serwisowego.
	Chwiejny styk wewnątrz urządzenia	
	Uszkodzony przełącznik bezpieczeństwa (5) lub włącznik/wyłącznik (6).	

Problem	Możliwa przyczyna	Sposób usunięcia problemu
Bezpieczna listwa tnąca (2) nagrzewa się.	Bezpieczna listwa tnąca (2) jest tępa	Złocić ostrzenie lub wymienić bezpiecznej listwy tnącej (dział serwisowy)
	Bezpieczna listwa tnąca (2) jest wyszczerbiona.	
	Za duże tarcie z powodu braku smarowania	Naoliwić bezpieczną listwę tnącą (2)

Utylizacja /ochrona środowiska

Urządzenie, akcesoria i opakowanie należy oddać do ekologicznego punktu recyklingu.



Urządzeń elektrycznych nie należy wyrzucać razem z odpadami komunalnymi.

Symbol przekreślonego kosza na śmieci oznacza, że po zakończeniu okresu użytkowania tego produktu nie wolno wyrzucać jako niesortowanych odpadów komunalnych.

Dyrektywa 2012/19/UE w sprawie zużytego sprzętu elektrycznego i elektronicznego:

Konsumenci są prawnie zobowiązani po zakończeniu okresu żywotności urządzeń elektrycznych i elektronicznych do ich przekazywania do ponownego przetworzenia zgodnie z zasadami ochrony środowiska. Dzięki temu można zapewnić wykorzystanie urządzeń zgodnie z zasadami ochrony środowiska i ochrony zasobów. W zależności od adaptacji na gruncie prawa krajowego mogą być do wyboru następujące możliwości:

- zwrot w miejscu zakupu,
- zwrot w oficjalnym punkcie zbiórki,
- odesłanie do producenta/podmiotu wprowadzającego produkt na rynek.

Przepisy te nie obejmują akcesoriów i środków pomocniczych dołączonych do starych urządzeń, które nie zawierają elementów elektrycznych. Zużyty sprzęt może mieć szkodliwy wpływ na środowisko i zdrowie ludzi z uwagi na potencjalną zawartość niebezpiecznych substancji, mieszanin oraz części składowych. Gospodarstwo domowe spełnia ważną rolę w przyczynianiu się do ponownego użycia i odzysku surowców wtórnych, w tym recyklingu zużytego sprzętu. Na tym etapie kształtuje się postawy, które wpływają na zachowanie wspólnego dobra jakim jest czyste środowisko naturalne.

Serwis

Gwarancja

Szanowni Klienci,

Na niniejszy produkt udzielamy 3 letniej gwarancji od daty zakupu. W przypadku usterek produktu nabywcy przysługują ustawowe prawa wobec sprzedawcy. Te ustawowe prawa nie są ograniczone przez naszą przedstawioną poniżej gwarancję.

Warunki gwarancji

Okres gwarancji rozpoczyna się od daty zakupu. Należy dobrze przechować oryginalny paragon. Dokument ten będzie potrzebny jako dowód zakupu. Jeśli w ciągu trzech lat od daty zakupu produktu wystąpi wada ma-

teriałowa lub produkcyjna, dokonamy - według własnego uznania - bezpłatnej naprawy lub wymiany produktu. Realizacja świadczenia gwarancyjnego wymaga przekazania w terminie trzech lat wadliwego urządzenia i dowodu zakupu (paragon) oraz pisemnego, krótkiego opisu rodzaju wady i daty jej wystąpienia.

Jeśli nasza gwarancja pokrywa dany defekt, otrzymają Państwo naprawiony lub wymieniony produkt. Naprawa lub wymiana produktu nie rozpoczyna nowego okresu gwarancji.

Okres gwarancji i roszczenia ustawowe z tytułu wad

Rękojmia nie przedłuża okresu gwarancji. Dotyczy to również części wymienionych lub naprawionych. Wszelkie uszkodzenia lub wady występujące ewentualnie już w chwili zakupu należy zgłosić niezwłocznie po rozpakowaniu. Po upływie okresu gwarancji wszelkie naprawy są wykonywane odpłatnie.

Zakres gwarancji

Produkt został wyprodukowany starannie zgodnie z surowymi wymogami jakościowymi i przed dostarczeniem został rzetelnie skontrolowany.

Świadczenia gwarancyjne dotyczą wad materiałowych i produkcyjnych. Niniejsza gwarancja nie obejmuje części produktu podlegających normalnemu zużyciu, które należy traktować jako części zużywające się (np. Bezpieczna listwa tnąca) lub uszkodzeń części delikatnych.

Niniejsza gwarancja traci ważność, jeśli produkt został uszkodzony, był niewłaściwie używany lub nie był konserwowany. W celu prawidłowego użytkowania produktu należy ściśle przestrzegać wszystkich wskazówek zawartych w instrukcji obsługi. Należy bezwzględnie unikać zastosowań

i czynności, które są odradzane lub przed którymi ostrzega się w instrukcji obsługi.

Produkt jest przeznaczony jedynie do użytku prywatnego, a nie do użytku profesjonalnego. Gwarancja wygasa w przypadku niezgodnego z przeznaczeniem i niewłaściwego użytkowania, użycia siły oraz ingerencji, które nie zostały wykonane przez nasz autoryzowany serwis.

Realizacja świadczenia gwarancyjnego

Aby zapewnić szybkie opracowanie Państwa przypadku, należy postępować zgodnie z zamieszczonymi poniżej wskazówkami:

- Na wypadek wszelkich zaapytań prosimy o zachowanie paragonu i numeru artykułu (IAN 466518_2404) jako dowodu zakupu.
- Numer artykułu znaleźć można na tabliczce znamionowej produktu. Może on być również wygrawerowany na produkcie lub znajdować się na stronie tytułowej instrukcji (po lewej stronie na dole) lub na naklejce z tyłu lub na dolnej stronie produktu.
- W razie wystąpienia błędów działania lub innych wad, należy w pierwszej kolejności skontaktować się ze wskazanym poniżej działem serwisowym **telefonicznie** lub wykorzystać nasz **formularz kontaktowy**, dostępny pod adresem parksidediy.com w kategorii **Serwis**.
- Produkt uznany za wadliwy mogą Państwo bezpłatnie przesłać po konsultacji z naszym działem obsługi klienta na podany adres serwisu, załączając dowód zakupu (paragon) oraz informację, na czym polega wada i kiedy wystąpiła. Aby

uniknąć problemów z przyjęciem i dodatkowych kosztów, konieczne jest korzystanie wyłącznie z podanego adresu. Należy upewnić się, że przesyłka nie zostanie przesłana odpłatnie, jako przesyłka wielkogabarytowa, ekspresowa lub też jako inna przesyłka specjalna. Prosimy o odesłanie produktu wraz ze wszystkimi akcesoriami dostarczonymi w chwili zakupu i zapewnienie odpowiednio bezpiecznego opakowania transportowego.



Pod adresem *parkside-diy.com* dostępna jest do wglądu oraz do pobrania niniejsza instrukcja oraz wiele innych instrukcji. Dzięki temu kodowi QR można wejść bezpośrednio na stronę *parkside-diy.com*. Proszę wybrać swój kraj i wyszukiwać na ekranie wyszukiwania instrukcje obsługi. Po wprowadzeniu numeru artykułu (IAN) 466518_2404 można otworzyć swoją instrukcję obsługi.

Serwis naprawczy

W sprawie napraw, **które nie podlegają gwarancji**, należy się zwracać

do Centrum Serwisowego. Centrum Serwisowe prześle Państwu odpowiedni kosztorys.

- Możemy naprawiać tylko urządzenia w odpowiednim opakowaniu i przesłane z uregulowaną opłatą pocztową.
Wskazówka: Oczyszczone urządzenie wraz z informacją na temat uszkodzenia należy przesyłać bezpośrednio na adres podany przez Centrum Serwisowe.
- Urządzenia przesłane bez opłaty, jako towary niewymiarowe, w trybie ekspresowym lub w ramach innych typów przesyłek specjalnych, nie będą przyjmowane.
- Przesłane, uszkodzone urządzenia utylizujemy bezpłatnie.

Service-Center

PL **Serwis Polska**
Tel.: 00800 4912069
Formularz kontaktowy na
parkside-diy.com
IAN 466518_2404

Importer

Uwaga: poniższy adres nie jest adresem działu serwisowego. Najpierw skontaktuj się z podanym wyżej centrum serwisowym.

Grizzly Tools GmbH & Co. KG
Stockstädter Str. 20
63762 GroBostheim
NIEMCY
www.grizzlytools.de

Części zamienne i akcesoria

Części zamienne i akcesoria można zamówić na stronie www.grizzlytools.shop. Jeśli w ramach procedury Państwa zamówienia pojawią się problemy, prosimy o kontakt za pośrednictwem naszego sklepu internetowego. W razie kolejnych pytań należy zwracać się do: *Service-Center*, s. 169

Nr stan.	s. 189*	Opis	Nr zamów.
2	34–37	Bezpieczna listwa tnąca	91104913
10	38	Ośłona noży	91104912

*Widok rozłożony

Tłumaczenie oryginalnej deklaracji zgodności EU

Produkt: **Elektryczne nożyce do żywopłotu**

Model: **PEHS 450 A1**

Numer serii: 000001-139000

Wymieniony powyżej przedmiot niniejszej deklaracji jest zgodny z odnośnymi wymaganiami unijnego prawodawstwa harmonizacyjnego

**2006/42/EC • 2014/30/EU • 2000/14/EC & 2005/88/EC
• 2011/65/EU & (EU) 2015/863**

Opisany powyżej przedmiot deklaracji jest zgodny z dyrektywą Parlamentu Europejskiego i Rady 2011/65/EU z dnia 8 czerwca 2011 r. w sprawie ograniczenia stosowania niektórych niebezpiecznych substancji w sprzęcie elektrycznym i elektronicznym.

Aby zapewnić zgodność, zastosowano następujące normy zharmonizowane oraz normy i przepisy krajowe:

**EN 62841-1:2015/A11:2022
EN 62841-4-2:2019/A11:2022 • EN IEC 63000:2018
EN IEC 55014-1:2021 • EN IEC 55014-2:2021
EN IEC 61000-3-2:2019/A1:2021 • EN 61000-3-3:2013/A2:2021**

Zgodnie z dyrektywą 2000/14/EC odnoszących się do emisji hałasu, potwierdza się, co następuje: Poziom mocy akustycznej (L_{WA})

– zmierzony: 98,2 dB;

– gwarantowany: 100 dB

Uzasadniona procedura oceny zgodności zgodnie z 2000/14/EC, załącznik V.

Niniejsza deklaracja zgodności wydana zostaje na wyłączną odpowiedzialność producenta:



Grizzly Tools GmbH & Co. KG
Stockstädter Str. 20
63762 Großostheim
NIEMCY
20.11.2024

Christian Frank
Upoważniony przedstawiciel dokumentacji

Indholdsfortegnelse

Indledning	172
Formålsbestemt anvendelse.....	172
Leverede dele/tilbehør.....	173
Oversigt.....	173
Funktionsbeskrivelse.....	173
Tekniske data.....	173
Sikkerhedsanvisninger	174
Sikkerhedsanvisningernes betydning.....	174
Billedtegn og symboler.....	174
Generelle advarsler for elværktøjer.....	174
Sikkerhedsanvisninger til hækkeklipper.....	177
Restrisici.....	178
Forberedelse	179
Vægholder.....	179
Betjeningselementer.....	179
Drift	179
Arbejde med apparatet.....	179
Skæreteknikker.....	180
Før ibrugtagning.....	180
Tænd og sluk.....	181
Transport	181
Rengøring, vedligeholdelse og opbevaring	181
Rengøring.....	181
Vedligeholdelse.....	182
Opbevaring.....	182
Fejlsøgning	182
Bortskaffelse/ miljøbeskyttelse	183
Service	183
Garanti.....	183
Reparationservice.....	185
Service-Center.....	185
Importør.....	185
Reserve dele og tilbehør	185
Oversættelse af den originale EU-overensstemmelseserklæringen	186

Eksploderet tegning	189
----------------------------------	------------

Indledning

Tillykke med købet af din nye el-hækkeklipper (herefter apparatet eller el-værktøjet).

Med købet har du besluttet dig for et førsteklases apparat. Dette apparat blev testet under produktionen og underkastet en kvalitetstest til sidst. Dermed er produktets funktionsevne sikret.

Det kan ikke udelukkes, at der i nogle tilfælde befinder sig restmængder af smøremidler på eller i apparatet. Dette er ikke en mangel eller en defekt og ingen anledning til bekymring.



Betjeningsvejledningen er en del af dette apparat. Den indeholder vigtige anvisninger til sikkerhed, brug og bortskaffelse. Læs betjeningsvejledningen omhyggeligt igennem. Gør dig fortrolig med betjeningsdelene og korrekt brug af apparatet. Anvend kun apparatet som beskrevet og kun til de anførte anvendelsesområder. Opbevar betjeningsvejledningen sikkert og udlever alle dokumenter, hvis apparatet gives videre til tredjepart.

Formålsbestemt anvendelse

Produktet er udelukkende beregnet til følgende anvendelse:

- Klipping og trimning af hække, buske og stauder.

Apparatet må kun anvendes af voksne. Unge over 16 år må kun anvende apparatet under opsyn.

Det er forbudt at anvende apparatet i regnvejr eller fugtige omgivelser.

Enhver anden anvendelse, som ikke er udtrykkeligt tilladt i denne betjeningsvejledning, kan udgøre en alvor-

lig fare for brugeren og medføre skader på apparatet. Brugeren af apparatet er ansvarlig for ulykker eller skader på andre mennesker eller deres ejendom. Apparatet er kun beregnet til privat brug. Det er ikke konstrueret til erhvervsmæssig brug. Ved erhvervsmæssig brug bortfalder garantien. Producenten er ikke ansvarlig for skader, som skyldes ikke-formålsbestemt anvendelse, eller som skyldes forkert betjening.

Leverede dele/tilbehør

Pak apparatet ud og kontrollér de leverede dele.

Bortskaf emballagen korrekt.

- Elektrisk hækkeklipper
- Knivbeskyttelse (10)
- oversættelse af den originale brugsanvisning

Oversigt

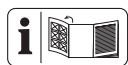

Afbildninger af apparatet finder du på den forreste udfoldningsside.

- 1 Stødbeskyttelse
- 2 Sikkerhedsknivbjælke
- 3 Håndbeskyttelse
- 4 Forreste håndtag
- 5 Sikkerhedsafbryder
- 6 Tænd-/sluk-kontakt
- 7 Håndtag
- 8 Nettilslutningsledning
- 9 Trækafastning
- 10 Knivbeskyttelse
- Fig. C**
- 11 Nøglehulsboring

Funktionsbeskrivelse

Apparatet er udstyret med en elmotor. Som skæreanordning har redskabet en dobbeltsidet sikkerhedsknivb-

jælke. Ved klippeprocessen bevæger tænderne sig lineært frem og tilbage. Stødbeskyttelsen på sikkerhedsknivbjælkens spids forhindrer ubehagelige tilbageslag, hvis man støder mod vægge, hegn osv. For at beskytte brugeren kan apparatet kun aktiveres, når der trykkes på sikkerhedsafbryderen. Desuden beskytter håndbeskyttelsen mod grene og kviste. I det følgende beskrives betjeningsdelenes funktion.

Tekniske data

Elektrisk hækkeklipper

.....	PEHS 450 A1
Mærkespænding <i>U</i> 230–240 V~, 50 Hz
Mærkeeffekt <i>P</i> 450 W
Beskyttelsesklasse \square II (dobbelt isolering)
Beskyttelsesgrad IPX0
Vægt $\approx 2,3$ kg
Længde Nettilslutningsledning	. 15 cm
Skærebewægelser 3400 min^{-1}
Skærelængde ≈ 460 mm
Knivlængde (inkl. stødbeskyttelse) ≈ 500 mm
Afstand mellem knivtænder 16 mm
Grendiameter ≤ 12 mm
Lydtrykniveau (L_{pA}) 88,7 dB; $K_{pA}=3$ dB
Lydeffektniveau (L_{WA})	– garanteret 100 dB
– målt 98,2 dB; $K_{WA}=2,03$ dB
Vibration (a_h)	– Håndtag $2,01 \text{ m/s}^2$; $K=1,5 \text{ m/s}^2$
– Forreste håndtag $3,14 \text{ m/s}^2$; $K=1,5 \text{ m/s}^2$

Støj- og vibrationsværdier er blevet målt efter standarderne og bestemmelserne, som er angivet i overensstemmelseserklæringen.

Den angivne samlede vibrationsværdi og den angivne samlede støjemissionsværdi er målt iht. til en standardiseret afprøvningsproces og kan anvendes til sammenligning af elværktøjer. Den angivne samlede vibrationsværdi og den angivne samlede støjemissionsværdi kan også anvendes til en foreløbig vurdering af belastningen.

▲ ADVARSEL! Vibrations- og støjemissioner kan under brugen af elværktøjet afvige fra de angivne værdier afhængigt af måden, som elværktøjet anvendes på. Forsøg at holde belastningen pga. vibrationer så lav som muligt. En måde at reducere vibrationsbelastningen på, er at begrænse arbejdstiden. Her er det nødvendigt at tage hensyn til alle dele af driftscyklussen (fx tider, hvor elværktøjet er slukket, og tider, hvor det ganske vist er tændt, men kører uden belastning).

Sikkerhedsanvisninger

Dette afsnit beskriver de grundlæggende sikkerhedsanvisninger ved brug af apparatet.

Sikkerhedsanvisningernes betydning

▲ FARE! Hvis du ikke overholder denne sikkerhedsanvisning, sker der et uheld. Dette resulterer i alvorlige kvæstelser eller dødsfald.

▲ ADVARSEL! Hvis du ikke overholder denne sikkerhedsanvisning, sker der muligvis et uheld. Dette resulterer muligvis i alvorlige kvæstelser eller dødsfald.

▲ FORSIGTIG! Hvis du ikke overholder denne sikkerhedsanvisning, sker

der et uheld. Dette resulterer muligvis i lettere eller moderate kvæstelser.

BEMÆRK! Hvis du ikke overholder denne sikkerhedsanvisning, sker der et uheld. Dette resulterer muligvis i materielle skader.

Billedtegn og symboler

Billedsymboler på apparatet



OBS!



Læs betjeningsvejledningen



Beskyttelsesklasse II (dobbelt isolering)



Elektriske apparater må ikke bortskaffes som husholdningsaffald.



Bær øjenbeskyttelse



Bær høreværn



Bær beskyttelseshandsker



Der er fare for snitsår! Hold hænderne på afstand.



Træk straks stikket ud, hvis strømledningen er beskadiget, filtret eller skåret over.



Det er forbudt at anvende apparatet i regnvejr eller fugtige omgivelser.



Garanteret lydeffektniveau L_{WA} i db.

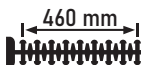

Skærelængde

Generelle advarsler for elværktøjer

▲ ADVARSEL! Læs alle sikkerhedsadvarsler, anvisninger, illustrationer og specifikationer, der følger med

dette elværktøj. Hvis ikke alle nedenstående instruktioner følges, kan der opstå elektrisk stød, brand og/eller alvorlige kvæstelser. **Gem alle advarsler og anvisninger til fremtidig brug.** Begrebet "elværktøj" i advarslerne refererer til dit lysnettilsluttede (kabelforbundne) elværktøj eller batteridrevne (kabelfrie) elværktøj.

1. SIKKERHED PÅ ARBEJDSOMRÅDET

- a) **Hold arbejdsområdet rent og godt oplyst.** Rodede eller mørke områder er en kilde til ulykker.
- b) **Betjen ikke elværktøjer i eksplosive omgivelser, f.eks. i nærheden af antændelige væsker, gasser eller støv.** Elværktøjer frembringer gnister, der kan antænde støv eller dampe.
- c) **Hold børn og omkringstående personer på afstand, når elværktøjet er i brug.** Forstyrrelser kan medføre tab af kontrol.

2. ELEKTRISK SIKKERHED

- a) **Stik på elværktøjet skal passe til stikkontakten. Stikket må aldrig modificeres på nogen måde. Anvend ikke adapterstik i forbindelse med jordfurbundne elværktøjer.** Når stikket ikke er modificeret og stikkontakten passer, reduceres risikoen for elektrisk stød.
- b) **Undgå kropskontakt med jordfurbundne overflader som f.eks. rør, radiatorer, komfurer og køleskabe.** Der er en øget risiko for elektrisk stød, hvis din krop er jordfurbundet.
- c) **Udsæt ikke elværktøjet for regn eller våde forhold.** Hvis der trænger vand ind i elværktøjet, øges risikoen for elektrisk stød.
- d) **Misbrug ikke ledningen. Brug aldrig ledningen til at bære el-**

ler trække elværktøjet eller til at trække stikket ud af stikkontakten. Hold ledningen på afstand af varme, olie, skarpe kanter eller bevægelige dele. Beskadigede eller sammenfiltrede ledninger øger risikoen for elektrisk stød.

- e) **Når elværktøjet anvendes udenfor, skal der benyttes en forlængerledning, der er egnet til udendørs brug.** Brug af en ledning, der er egnet til udendørs brug, reducerer risikoen for elektrisk stød.
- f) **Hvis det ikke kan undgås at bruge elværktøjet i et fugtigt område, skal der anvendes en fejlstrømsafbryder (RCD).** Brug af en fejlstrømsafbryder reducerer risikoen for elektrisk stød.

3. PERSONSIKKERHED

- a) **Vær opmærksom, overvej dine handlinger, og brug din sund fornuft, når du betjener et elværktøj. Anvend ikke elværktøjet, hvis du er træt eller påvirket af stoffer, alkohol eller medikamenter.** Et øjeblik uopmærksomhed under brugen af elværktøjet kan medføre alvorlige personskader.
- b) **Anvend personlige værnemidler. Bær altid øjenværn.** Beskyttelsesudstyr som f.eks. en støvmaske, skridsikre sko, beskyttelseshjelm eller høreværn, der anvendes ved behov, reducerer personskader.
- c) **Undgå utilsigtet start. Sørg for, at kontakten står i off-stilling, inden du forbinder værktøjet til strømkilden og/eller batteripakken eller tager det op eller bærer det.** Hvis man bærer elværktøjet med fingeren på kontakten eller sætter strøm til et elværktøj

med tændt kontakt, er der risiko for ulykker.

- d) **En eventuel indstillingsnøgle eller skruenøgle skal fjernes, inden der tændes for elværktøjet.** En skruenøgle eller en nøgle, der er fastgjort på en roterende del af elværktøjet, kan medføre personskade.
 - e) **Ræk ikke for højt op med værktøjet. Sørg altid for godt fodfæste og god balance.** Så har du bedre kontrol over elværktøjet i uventede situationer.
 - f) **Sørg for passende beklædning. Bær ikke løstsiddende tøj eller smykker. Hold hår og tøj på afstand af bevægelige dele.** Løstsiddende tøj, smykker eller langt hår kan sætte sig fast i bevægelige dele.
 - g) **Hvis der er installeret anordninger til tilslutning af støvudsugnings- og opsamlingsanlæg, skal det sikres, at disse er tilsluttet og anvendes korrekt.** Brug af støvopsamling kan reducere støvrelaterede farer.
 - h) **Fortrolighed, du opnår ved hyppig brug af værktøjet, må ikke få dig til at se stort på og ignorere sikkerhedsprincipperne for værktøjet.** En uforsigtig handling kan forårsage alvorlig skade i løbet af en brøkdæl af et sekund.
4. **BRUG OG PLEJE AF ELVÆRKTØJET**
- a) **Pres ikke elværktøjet. Benyt det rigtige elværktøj til det pågældende anvendelsesformål.** Med det rigtige elværktøj udføres arbejdet bedre og mere sikkert med den hastighed, som værktøjet er konstrueret til.
 - b) **Anvend ikke elværktøjet, hvis kontakten ikke tænder og sluk-**

ker for det. Et elværktøj, der ikke kan styres med kontakten, er farligt og skal repareres.

- c) **Adskil stikket fra strømkilden og/eller fjern batteripakken fra elværktøjet (hvis den kan tages af), før du foretager indstillinger, skifter tilbehør eller opbevarer elværktøjet.** Sådanne forebyggende sikkerhedsforanstaltninger reducerer risikoen for, at elværktøjet starter ved et uheld.
- d) **Opbevar det ubenyttede elværktøj uden for børns rækkevidde, og lad ikke personer, der ikke er fortrolige med elværktøjet eller denne vejledning, betjene elværktøjet.** Elværktøjer er farlige, hvis de anvendes af uerfarne brugere.
- e) **Vedligehold elværktøj og tilbehør. Kontrollér, om bevægelige dele er fejljusteret eller binder, om dele er gået i stykker, eller om andre forhold kan påvirke elværktøjets funktion. Hvis elværktøjet er beskadiget, skal det repareres inden brug.** Mange ulykker skyldes dårligt vedligeholdte elværktøjer.
- f) **Hold skæreværktøjer skarpe og rene.** Godt vedligeholdte skæreværktøjer med skarpe skærekanten har mindre tendens til at binde og er nemmere at kontrollere.
- g) **Anvend elværktøjet, tilbehøret og værktøjsbits etc. i overensstemmelse med denne vejledning, idet du tager hensyn til arbejdsforholdene og det pågældende arbejde, der skal udføres.** Hvis elværktøjet anvendes til andre end de tilsigtede formål, kan der opstå farlige situationer.
- h) **Hold håndtag og gribeblader tørre, rene og fri for olie og smøre-**

fedt. Glatte håndtag og gribeflader forhindrer sikker håndtering af og kontrol over værktøjet i uventede situationer.

5. VEDLIGEHOELSE

- a) **Få dit elværktøj vedligeholdt af kvalificerede reparatører, der udelukkende anvender identiske reservedele.** Derved opretholdes sikkerheden for elværktøjet.

Sikkerhedsanvisninger til hækkeklipper

- a. **Hækkeklipperen må ikke bruges i dårligt vejr, især med risiko for lynnedslag.** Derved reduceres faren for at blive ramt af et lynnedslag.
- b. **Hold alle strømledninger og kabler på afstand af klippeområdet.** Strømledninger eller kabler kan være skjulte i hække eller buske og kan ved et uheld blive klippet over af knivene.
- c. **Bær høreværn.** Et passende beskyttelsesudstyr reducerer risikoen for høretab.
- d. **Hold kun fast i de isolerede gribeblader af hækkeklipperen, da kniven kan komme i kontakt med et skjult kabel eller sin egen ledning.** Knive, der kommer i kontakt med en strømførende ledning, kan gøre de udsatte metaldele på hækkeklipperen strømførende og give brugeren et elektrisk stød.
- e. **Hold alle dele af kroppen på afstand af kniven. Fjern ikke afklippet materiale, og hold ikke fast i materiale der skal klippes af, når knivene bevæger sig.** Knivene bliver ved med at bevæge sig, når kontakten er blevet slukket. Et øjeblik uopmærksomhed under brugen af hækkeklipperen

kan medføre alvorlige personskader.

- f. **Hvis fastklemt materiale fjernes eller hækkeklipperen vedligeholdes, skal alle kontakter være slukket og strømledningen være frakoblet.** En utilsigtet aktivering af hækkeklipperen under fjernelse af fastklemt materiale eller under vedligeholdelse kan resultere i alvorlige personskader.
- g. **Bær hækkeklipperen i håndtaget, når kniven er standset, og vær opmærksom på, at der ikke trykkes på en kontakt.** En korrekt transport af hækkeklipperen reducerer faren for utilsigtet tænding med deraf følgende personskade forårsaget af knivene.
- h. **Under transport eller opbevaring af hækkeklipperen skal knivbeskyttelsen altid bruges.** En korrekt håndtering af hækkeklipperen reducerer faren for personskade forårsaget af knivene.

Specielle sikkerhedsanvisninger til hækkeklippere

- Brug personlige værnemidler for din egen sikkerheds skyld:



- Bær øjenbeskyttelse
- Bær høreværn
- Bær beskyttelseshandsker
- Bær altid egnet arbejdstøj som robuste sko med skridsikker sål og kraftige, lange bukser.
- Bær ikke langt tøj eller smykker, da de kan blive viklet ind i bevægelige dele.
- Brug ikke produktet, hvis du er barfodet eller har sandaler på.
- Apparatet må kun anvendes af voksne. Unge over 16 år må kun anvende apparatet under opsyn.

- Slut kun apparatet til en stikkontakt med fejlstrømsafbryder (HPFI-relæ) med en dimensioneret fejlstrøm på højst 30 mA.
- Hvis dette produkts tilslutningsledning beskadiges, skal den udskiftes af producenten eller dennes repræsentant, for at undgå sikkerhedsrisici. Kontakt vores service-center.
- **Produktet er beregnet til klipning af hække. Klip ikke grene, hårdt træ eller andet med apparatet.** Dette kan beskadige apparatet.
- **Når du arbejder, skal du altid holde produktet godt fast med begge hænder i god afstand til kroppen.** Dermed kan du bedre kontrollere produktet i uventede situationer.
- **Bær egnet tøj og arbejdshandsker under arbejde med apparatet. Rør aldrig produktet ved skærekniven og løft det ikke ved at tage fat i skærekniven.** Kontakten med skærekniven kan føre til kvæstelser.
- **Brug aldrig apparatet i nærheden af antændelige væsker eller gasser.** Ved kortslutning er der brand- og eksplosionsfare.
- Kontrollér altid at apparatet er indstillet korrekt i en af de fastlagte arbejdspositioner, før det startes.
- **Knivene skal regelmæssigt kontrolleres for slitage og efterslibes.** Sløve knive overbelaster produktet. Skader som følge heraf er ikke dækket af garantien.
- Sluk for apparatet, og tag tilslutningsstikket ud af stikkontakten. Kontrollér at alle bevægelige dele står fuldstændigt stille
 - når du forlader apparatet
 - før du fjerner blokeringer eller tilstopninger
- før du kontrollerer apparatet, rengør det eller udfører arbejde på det
- Hvis skæreanordningen får kontakt med et fremmedlegeme, eller der opstår usædvanligt kraftige vibrationer, skal det kontrolleres øjeblikkeligt:
 - undersøg apparatet for løse dele og spænd dem
 - undersøg apparatet for beskadigelser
 - udskift beskadigede dele med tilsvarende dele eller få apparatet repareret.
- **Forsøg ikke selv at reparere apparatet, medmindre du er uddannet til det. Alle former for arbejde, der ikke er angivet i denne betjeningsvejledning, må kun udføres af vores service-center.** Mange ulykker skyldes dårligt vedligeholdte apparater.
- **Anvend udelukkende tilbehør, der er anbefalet af PARKSIDE.** Uegnet tilbehør kan forårsage elektrisk stød eller brand.

Restrisici

Selvom dette apparat betjenes i overensstemmelse med forskrifterne, vil der være en række restrisici. Følgende farer kan forekomme i forbindelse med dette apparats konstruktion og udførelse:

- Øjenskader, hvis der ikke bæres egnet øjenværn.
- Høreskader, hvis der ikke bæres egnet høreværn.
- Sundhedsskader, som sker pga. hånd-arm-vibrationer, hvis apparatet bruges over en længere periode eller ikke føres eller vedligeholdes korrekt.
- Snitsår

▲ ADVARSEL! Fare på grund af det elektromagnetiske felt, som genereres, når produktet er i drift. Feltet kan i visse situationer påvirke aktive eller passive medicinske implantater. For at reducere faren for alvorlige eller livsfarlige kvæstelser anbefaler vi, at personer med medicinske implantater konsulterer deres læge, før de anvender produktet.

Forberedelse

▲ ADVARSEL! Risiko for kvæstelser på grund af utilsigtet start af apparatet. Sæt først stikket i stikkontakten, når produktet er klargjort fuldstændigt til arbejdet.

Vægholder

Med nøglehulsboringen (11) på undersiden af apparatet kan motordelen hænges op på væggen.

Nødvendige værktøjer og hjælpemidler (ikke inkluderet i leveringen)

- Skrue (skruehoved: Ø7 - 10 mm)
- egnet skruetrækker
- evt. dyvel

Fastgørelse af vægholder

▲ ADVARSEL! Personskader eller materiale skader ved boring. **Brug egnede detektorer til at finde ud af, om der er skjulte forsyningsledninger, eller kontakt det lokale forsyningselskab for at få hjælp.** Kontakt med elektriske ledninger kan forårsage brand og elektrisk stød. Beskadigelse af gasledninger kan føre til eksplosion. Brud på vandrør medfører materielle skader.

- Anbring en skrue ved hjælp af dyveler i den ønskede position på væggen.
- Lad skruehovedet stikke ca. 10 mm ud fra væggen.

- Sørg for, at ophængningsanordningen er beregnet til apparatets vægt.
- (Fig. C) Du kan anbringe apparatet med nøglehulsboringen (11) ved skruen og trække apparatet nedad, til det falder i hak.

Betjeningselementer

Gør dig fortrolig med betjeningselementerne, inden du bruger apparatet.

- **Tænd-/sluk-kontakt (6)**
 - Tænd: Holdes trykket, sammen med sikkerhedsafbryderen (5).
 - Sluk: Slip tænd- og sluk-kontakten (6) eller sikkerhedsafbryderen (5).
- **Sikkerhedsafbryder (5)**
Gør tohåndsbetjeningen muligt.

Drift

Overhold reglerne for støjbeskyttelse og lokale forskrifter.

Arbejde med apparatet

▲ ADVARSEL! Fare for kvæstelser! Vær opmærksom på følgende anvisninger.

- **▲ ADVARSEL!** Personfare på grund af elektrisk stød! Træk straks strømstikket ud, hvis tilslutningsledningen (8) er beskadiget, filtret eller skåret over.
- **BEMÆRK!** Skader på sikkerhedsknivbjælken (2). Vær i forbindelse med klipningen opmærksom på, at der ikke opstår berøring med trådhegn eller plantestøtter.
- Før hver brug skal apparatet kontrolleres for tydelige mangler såsom løse, slidte eller beskadigede dele.
- Bær altid faste sko, lange bukser, høreværn, arbejdsdhandsker og be-

skyttelsesbriller, når apparatet er i brug.

- Apparatet er beregnet til arbejde, hvor brugeren står på jorden, og ikke på en stige eller andre ustabile genstande.
- Tænd-/sluk-kontakten må ikke være låst. Når du har sluppet kontakten, skal motoren slukkes.
- Hvis en kontakt er beskadiget, må der ikke længere arbejdes med apparatet.
- Hvis sikkerhedsknivbjælken (2) er blokeret af faste genstande, skal du øjeblikkeligt slukke for apparatet og trække strømstikket ud. Fjern først derefter genstanden.
- Arbejd altid væk fra stikkontakten. Bestem derfor skæretretningen, før arbejdet påbegyndes. Sørg for at holde forlængerledningen på afstand af arbejdsområdet. Læg aldrig strømledningen (8) hen over hækken, hvor den nemt kan blive ramt af sikkerhedsknivbjælken (2).

Skæreteknikker

- Skær først tykke grene af med en grensaks.
- Sikkerhedsknivbjælken med to sider (2) gør det muligt at klippe i begge retninger, eller med svingbevægelser fra den ene side til den anden.
- Bevæg ved et lodret snit hækkesaksen ensartet fremad eller op og ned i buform.
- Bevæg ved et vandret snit hækkesaksen i seglform til kanten af hækken, så afskårne grene falder ned på jorden.
- For at opnå lange, lige linjer anbefales det at opspænde snore.

Klipning af hække (Fig. B)

Det anbefales at skære hækkene i en trapezliggende form for at forhindre,

at de nederste grene mister bladene. Dette svarer til den naturlige plantevækst, hvor hækkene udvikler sig optimalt. Ved skæringen reduceres kun de unge skud, og derved dannes en tæt forgrening og en god afskærmning.

1. Klip først siderne på hækken. Bevæg hertil hækkesaksen med vækstretningen nedefra og opad. Hvis du klipper oppefra og nedad, bevæges tyndere grene udad, hvorved der kan opstå tynde steder eller huller.
2. Klip derefter overkanten efter ønske: lige, tagformet eller rund.
3. Unge planter bør allerede trimmes for at opnå den ønskede form. Hovedskuddet bør forblive uberørt, indtil hækken har nået den ønskede højde. Alle andre skud klippes ned til det halve.

Klipning af frit voksende hække

Frit voksende hække får ikke noget formsnit, men skal plejes regelmæssigt, så hækken ikke bliver for høj.

Før ibrugtagning

Udfør følgende trin før hver ibrugtagning. Derved garanteres en lang og sikker anvendelse af apparatet.

- Undersøg hække og buske for skjulte genstande, f.eks. trådhegn og ledninger.
- Før hver brug skal apparatet kontrolleres for tydelige mangler såsom løse, slidte eller beskadigede dele. Kontrollér at skruerne sidder fast i sikkerhedsknivbjælken (2).
- Klip ikke med en stump eller slidt sikkerhedsknivbjælke (2), da det kan overbelaste apparatets motor og gear.
- Kontrollér afdækninger og sikkerhedsanordninger for skader og korrekt position.

- Stødbeskyttelse (1)
 - Håndbeskyttelse (3)
- Reserve dele og tilbehør, s. 185*

Tænd og sluk

Nødvendige værktøjer og hjælpemidler (ikke inkluderet i leveringen)

- Forlængerledning til udendørs brug

Henvisninger til strømforsyning

- Vær opmærksom på, at netspændingen stemmer overens med typeskiltet på apparatet.
- Slut kun apparatet til en stikkontakt med fejlstrømsafbryder (HPFI-relæ) med en dimensioneret fejlstrøm på højst 30 mA.
- Brug kun forlængerledninger, der er egnet til udendørs brug.

Tænd

▲ FORSIGTIG! Personskader eller materiale skader! Sørg for at holde godt fast i produktet med begge hænder i en passende afstand til kroppen.

1. (Fig. A) Lav en løkke af forlængerledningens ende, og før løkken igennem åbningen ved håndtaget (7), og sæt løkken fast i trækafastningen (9) på håndtaget (7).
2. Tilslut apparatet til strømforsyningen.
3. Fjern knivbeskyttelsen (10).
4. Hold altid apparatet fast med begge hænder: En hånd ved håndtaget (7) og en hånd ved det forreste håndtag (4).
5. **BEMÆRK!** Sørg for, at produktet ikke rører ved andre genstande, før du tænder det.

Hold sikkerhedsafbryderen (5) på det forreste håndtag (4) trykket, og tryk samtidigt på tænd-/sluk-kontakten (6) på håndtaget (7).

Hækkeklipperen kører med maksimal hastighed.

Sluk

1. Slip en af de to kontakter.
2. Vent med at lægge el-værktøjet fra dig, til det står stille.
3. Hvis du lader apparatet være uden opsyn eller er færdig med at arbejde, skal du tage apparatets strømstik ud af stikkontakten.

Transport

Bemærk

- Sluk for apparatet, og tag tilslutningsstikket ud af stikkontakten. Kontrollér, at alle bevægelige dele står fuldstændigt stille.
- Transportér altid hækkeklipperen med knivbeskyttelsen (10).
- Bær altid produktet i håndtaget (7).

Rengøring, vedligeholdelse og opbevaring

▲ ADVARSEL! Elektrisk stød! Risiko for kvæstelser på grund af utilsigtet start af apparatet. Beskyt dig selv ved vedligeholdelses- og rengøringsarbejder. Sluk for apparatet og træk tilslutningsstikket ud af stikkontakten. Vedligeholdelses- og servicearbejde, som ikke er beskrevet i denne betjeningsvejledning, skal udføres af vores servicecenter. Anvend kun originale reserve dele.

Rengøring

▲ ADVARSEL! Elektrisk stød! Sprøjt aldrig vand på apparatet. **BEMÆRK!** Fare for skader. Kemiske substanser kan angribe apparatets plastdele. Brug ikke rengørings- eller opløsningsmiddel.

- Hold luftgæller, motorhuset og greb på apparatet rene. Brug en fugtig klud eller en børste hertil.

Rengøring og pleje af sikkerhedsknivbjælken

Bemærk

- Boringen ved støvbeskyttelsen (1) er velegnet til at hænge apparatet op på under rengøring og pleje.

Nødvendige værktøjer og hjælpemidler (ikke inkluderet i leveringen)

- Klud
- Plejeolie-spray

Pleje efter hver brug

- Fjern fastsiddende afklip.
- Rengør sikkerhedsknivbjælken (2) med en olieholdig klud.
- Plej sikkerhedsknivbjælken (2) med en plejeolie-spray.

Vedligeholdelse

- Før hver brug skal apparatet kontrolleres for tydelige mangler såsom løse, slidte eller beskadigede dele. Kontrollér at skruerne sidder fast i sikkerhedsknivbjælken (2).

- Kontrollerer afdækninger og sikkerhedsanordninger (1/3) for skader og korrekt position. Udskift dem om nødvendigt, eller få dem repareret af service-centeret.
- Små hakker ved skæretænderne kan du selv glatte ud. Slib skærekanterne med en oliesten. Kun skarpe skæretænder giver en god skæreydelse.
- Sløve, bøjede eller beskadigede sikkerhedsknivbjælker skal udskiftes.

Arbejdsopgaver, som ikke er beskrevet i denne vejledning, skal udføres af vores service-center. Brug kun originale dele.

Opbevaring

Opbevar altid apparatet og tilbehøret:

- rent
- tørt
- støvbeskyttet
- mit knivbeskyttelsen (10) over sikkerhedsknivbjælken (2)
- uden for børns rækkevidde

Fejlsøgning

Den følgende tabel hjælper dig ved fejlsøgning af småfejl:

Problem	Mulig årsag	Fejlafhjælpning
Apparat starter ikke	Der er ingen strøm	Kontrollér stikkontakt, nettilslutningsledning, stik og sikring, og få dem repareret af en autoriseret elektriker ved behov.
	Sikkerhedsafbryder (5) eller tænd-/sluk-kontakt (6) defekt.	Kontakt vores servicecenter.
	Kulbørsterne er slidte	
	Motoren er defekt	

Problem	Mulig årsag	Fejlfhjælpning
Apparatet arbejder med afbrydelser	Tilslutningsledning (8) beskadiget	Kontakt vores servicecenter.
	Intern løs forbindelse	
	Sikkerhedsafbryder (5) eller tænd-/sluk-kontakt (6) defekt.	
Sikkerhedsknivbjælken (2) bliver varm.	Sløv sikkerhedsknivbjælke (2)	Slib sikkerhedsknivbjælken eller få den udskiftet (service-center)
	Sikkerhedsknivbjælken (2) har hakker.	
	For stor friktion pga. manglende smøring	Smør sikkerhedsknivbjælken (2)

Bortskaffelse/miljøbe- skyttelse

Apparatet, tilbehøret og emballagen skal afleveres til miljøvenlig genanvendelse.



Elektriske apparater må ikke bortskaffes som husholdningsaffald.

Symbolet med den overstregede affaldsspand på hjul betyder, at dette produkt ikke må bortskaffes som usorteret husholdningsaffald ved udløbet af dets levetid.

Direktiv 2012/19/EU om affald af elektrisk og elektronisk udstyr:

Forbrugere er juridisk forpligtet til at sende elektriske og elektroniske enheder til miljøvenlig genanvendelse ved slutningen af produkternes levetid. På denne måde garanteres en miljø- og ressourcebesparende genanvendelse.

Afhængigt af hvordan det implementeres i national lovgivning, har du følgende muligheder:

- at give det tilbage til salgsstedet,
- at aflevere det til et officielt indsamlingssted,

- at sende det tilbage til producenten/distributøren.

Tilbehørsdele og hjælpemidler uden elektriske bestanddele, der følger med det udtjente udstyr, er ikke omfattet heraf.

Service

Garanti

Kære kunde,

på dette produkt får du 3 års garanti fra købsdatoen. I tilfælde af mangler ved produktet har du lovmæssige rettigheder over for sælgeren af produktet. Disse lovmæssige rettigheder bliver ikke indskrænket af garantien, som uddybes efterfølgende.

Garantibetingelser

Garantifristen begynder med købsdatoen. Opbevar den originale kassebon omhyggeligt. Dette bilag bruges til at dokumentere købet. Hvis der inden for tre år fra købsdato af dette produkt opstår materiale- eller fabriksfejl, bliver produktet - efter vores valg - repareret omkostningsfrit eller erstattet. Denne garantiydelse forudsætter, at det defekte apparat samt købsbeviset (kassebon) forlægges in-

den for fristen på tre år, og at det kort beskrives, hvori manglen består, og hvornår den er opstået.

Hvis fejlen dækkes af vores garanti, modtager du et repareret eller et nyt produkt. Reparationen eller et nyt produkt er ikke begyndelsen på en ny garantiperiode.

Garantiperiode og lovmæssige reklamationer

Garantiperioden bliver ikke forlænget pga. garantiydelser. Dette gælder også for skiftede eller reparerede dele. Eventuelle skader og mangler, som allerede eksisterer ved købet, skal meddeles til producenten straks efter udpakningen. Reparationer, der foretages, efter at garantiperioden er udløbet, laves mod betaling.

Garantidækning

Dette apparat blev produceret efter strenge kvalitetskrav og nøje kontrolleret før udleveringen.

Garantiydelser gælder for materiale- og fabrikationsfejl. Denne garanti dækker ikke dele af produktet, der er udsat for normal slitage og derfor kan betragtes som sliddele (f.eks. Sikkerhedsknivbjælke) eller for beskadigelse af skrøbelige dele.

Denne garanti bortfalder, hvis produktet er beskadiget, ikke blev anvendt korrekt eller ikke blev vedligeholdt.

For at sikre en korrekt brug af produktet skal alle anvisninger i betjeningsvejledning nøje overholdes. Anvendelser og handlinger, der frarådes i betjeningsvejledningen eller som der advares imod, skal ubetinget undgås.

Produktet er udelukkende beregnet til den private og ikke til den erhvervsmæssige brug. Ved misbrug og uhenigtsmæssig brug, anvendelse af vold og ved indgreb, som ikke er foretaget af vores autoriserede serviceafdeling, udløber garantien.

Bearbejdning af reklamationer

For at sikre en hurtig behandling af din anmodning skal du følge følgende instruktioner:

- Hav kassebonen og varenummeret (f.eks. IAN 466518_2404) parat som købsbevis ved alle forespørgsler.
- Varenummeret kan aflæses på typoskiltet på produktet, en indgravering på produktet, omslaget af din vejledning (nederst til venstre) eller på klistermærket på bagsiden eller bunden af produktet.
- Kontakt først nedenstående service-center via **telefon** eller brug vores **kontaktformular**, som du finder på *parkside-diy.com* under kategorien **Service**, hvis der er funktionsfejl eller andre mangler.
- Et defekt produkt kan sammen med købsbeviset og beskrivelsen af fejlen, og hvornår den er opstået, efter samråd med vores service-center sendes omkostningsfrit til den adresse, som du får oplyst. For at undgå problemer med modtagelsen og yderligere omkostninger er det vigtigt, at du kun bruger den adresse, som du har fået oplyst. Sørg for, at forsendelsen er betalt, ikke er for omfangsrig og ikke sker per ekspres eller andre særlige former for forsendelse. Send apparatet inkl. alt tilbehør, som fulgte med ved købet, og sørg for tilstrækkelig og sikker transportballage.



På *parkside-diy.com* kan du se og downloade denne manual og mange andre manualer. Med denne QR-kode kommer du direkte til *parkside-diy.com*. Vælg dit land og søg efter betjeningsvejledningen via søgefunktionen. Ved at indtaste varenummeret (IAN) 466518_2404 kan du åbne din betjeningsvejledning.

Reparationservice

Kontakt vores service-center i tilfælde af reparationer, som **ikke er omfattet af garantien**. Service-centeret giver dig gerne et tilbud.

- Vi kan kun bearbejde apparater, hvor forsendelsen er betalt, og som er pakket forsvarligt.

Reserve dele og tilbehør

Reserve dele og tilbehør kan fås på *www.grizzlytools.shop*. Hvis der opstår problemer i forbindelse med bestillingen, bedes du kontakte vores online-shop. Hvis du har yderligere spørgsmål, bedes du kontakte: *Service-Center*, s. 185

Pos.nr.	s. 189*	Betegnelse	Best.nr.
2	34-37	Sikkerhedsknivbjælke	91104913
10	38	Knivbeskyttelse	91104912

*Eksploderet tegning

Bemærk: Send dit apparat rengjort og med en beskrivelse af defekten til den nævnte adresse af vores service-center.

- Vi tager ikke imod apparater, uden at forsendelsen er betalt, eller som er sendt som volumenpakker, ekspres-pakker eller andre særlige leveringer.
- Vi bortskaffer dine indsendte, defekte apparater gratis.

Service-Center

DK Service Danmark
Tel.: 80 254583
Kontaktformular på
parkside-diy.com
IAN 466518_2404

Importør

Bemærk at den følgende adresse ikke er en serviceadresse. Kontakt først ovennævnte service-center.

Grizzly Tools GmbH & Co. KG
Stockstädter Str. 20
63762 Großostheim
TYSKLAND
www.grizzlytools.de

Oversættelse af den originale EU-overensstemmelses-erklæringen

Produkt: **Elektrisk hækkeklipper**

Model: **PEHS 450 A1**

Serienummer: 000001–139000

Genstanden for erklæringen, som beskrevet ovenfor, er i overensstemmelse med den relevante EU-harmoniseringslovgivning:

**2006/42/EC • 2014/30/EU • 2000/14/EC & 2005/88/EC
• 2011/65/EU & (EU) 2015/863**

Genstanden for erklæringen, som beskrevet ovenfor, er i overensstemmelse med Europa-Parlamentets og Rådets direktiv 2011/65/EU af 8. juni 2011 om begrænsning af anvendelsen af visse farlige stoffer i elektrisk og elektronisk udstyr.

For at sikre overensstemmelse er følgende harmoniserede standarder og nationale standarder og forskrifter blevet anvendt:

**EN 62841-1:2015/A11:2022
EN 62841-4-2:2019/A11:2022 • EN IEC 63000:2018
EN IEC 55014-1:2021 • EN IEC 55014-2:2021
EN IEC 61000-3-2:2019/A1:2021 • EN 61000-3-3:2013/A2:2021**

I overensstemmelse med direktivet om støjmissioner 2000/14/EC bekræftes følgende: Lydeffektniveau (L_{WA})

– målt: 98,2 dB;

– garanteret: 100 dB

Fulgte overensstemmelsesvurderingsproceduren i henhold til 2000/14/EC, bilag V.

Denne overensstemmelseserklæring udstedes på fabrikantens ansvar:



Grizzly Tools GmbH & Co. KG
Stockstädter Str. 20
63762 Großostheim
TYSKLAND
20.11.2024

Christian Frank
Repræsentant for dokumentation

Explosionszeichnung • Exploded view • Vue éclatée • Vista esplosa • Vista explosionada • Explosietekening • Eksploderet tegning • Robbantott ábra • Widok rozłożony • Rozłożony pogľad • Rozložený pohľad

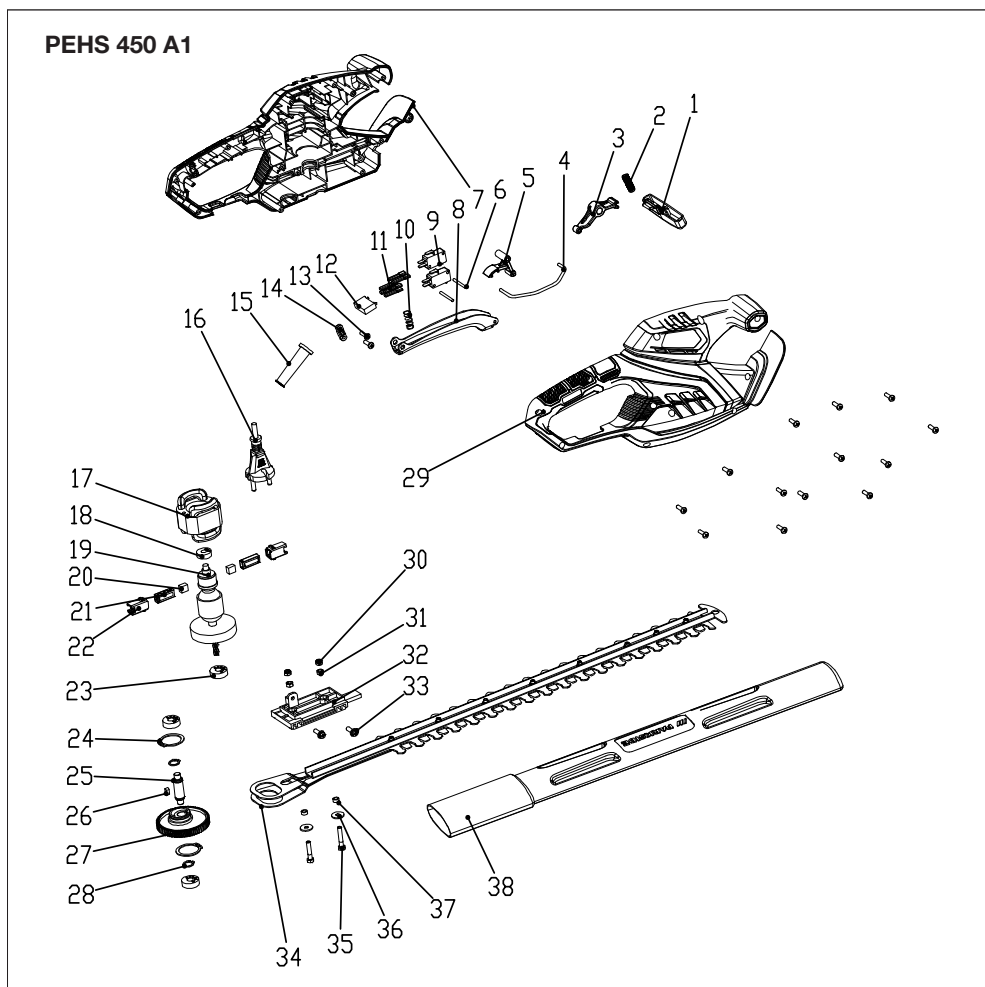

informativ • informative • informatif • informatief • informativo • informatív • informacyj-
ny • informační • informatívny



GRIZZLY TOOLS GMBH & CO. KG

Stockstädter Straße 20
63762 Großostheim
GERMANY

Stand der Informationen · Last Information Update ·
Version des informations · Stand van de informatie ·
Estado de las informaciones · Versione delle informazioni ·
Stav informací · Stav informácií · Információk állása ·
Stan informacjji · Tilstand af information: 09/2024
Ident.-No.: 75020242092024-8

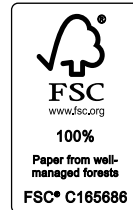

IAN 466518_2404

8