



# FEUERWEHRSTATION FIRE STATION CASERNE DE POMPIERS

DE AT CH

## FEUERWEHRSTATION

Gebrauchsanweisung

FR BE

## CASERNE DE POMPIERS

Notice d'utilisation

PL

## ZESTAW DO ZABAWY- REMIZA STRAŻACKA

Instrukcja użytkowania

SK

## HASIČSKÁ STANICA

Navod na používanie

DK

## BRANDSTATION

Brugervejledning

GB IE

## FIRE STATION

Instructions for use

NL BE

## BRANDWEERKAZERNE

Gebruiksaanwijzing

CZ

## HASIČSKÁ STANICE

Návod k použití

ES

## CUARTEL DE BOMBEROS

Instrucciones de uso

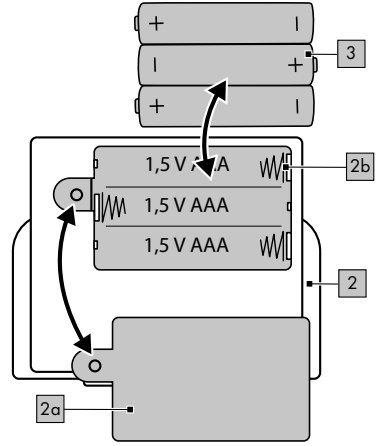
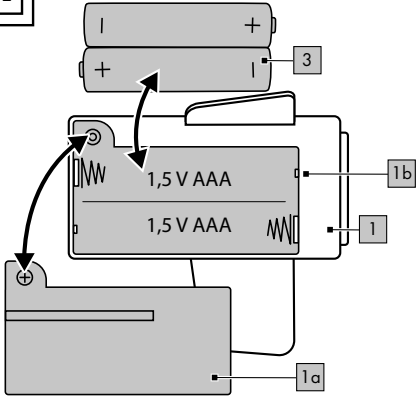
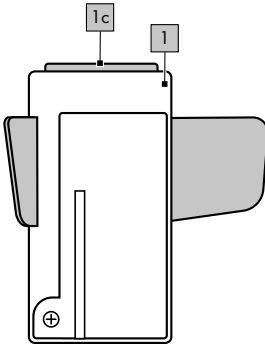
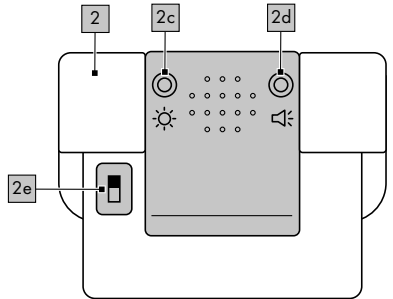

IAN 366881\_2101

**A****B****C**



Herzlichen Glückwunsch!

Mit Ihrem Kauf haben Sie sich für einen hochwertigen Artikel entschieden. Machen Sie sich vor der ersten Verwendung mit dem Artikel vertraut.

 **Lesen Sie hierzu aufmerksam die nachfolgende Gebrauchsanweisung.**

Benutzen Sie den Artikel nur wie beschrieben und für die angegebenen Einsatzbereiche. Bewahren Sie diese Gebrauchsanweisung gut auf. Händigen Sie alle Unterlagen bei Weitergabe des Artikels an Dritte ebenfalls mit aus.

## Lieferumfang

159 x Einzelteil  
5 x Batterie (1,5V  LR03, AAA)  
1 x Aufbauanleitung  
1 x Gebrauchsanweisung

## Technische Daten

Energieversorgung Batterie:  
1,5V  LR03, AAA

 Symbol für Gleichspannung

 Herstellungsdatum (Monat/Jahr):  
07/2021

 Hiermit erklärt Delta-Sport Handelskontor GmbH, dass dieser Artikel mit den folgenden grundlegenden

Anforderungen und den übrigen einschlägigen Bestimmungen übereinstimmt:

2009/48/EU – Spielzeug-Richtlinie

2014/30/EU – EMV-Richtlinie

2011/65/EU – RoHS-Richtlinie

## Bestimmungsgemäße Verwendung

Dieser Artikel ist ein Spielzeug für Kinder ab 3 Jahren für den privaten Gebrauch.

### Sicherheitshinweise

- Achtung. Nicht für Kinder unter 36 Monaten geeignet. Erstickungsgefahr. Kleine Teile.

- Achtung. Alle Verpackungs-/Befestigungsmaterialien und der „SUPER DRY“-Beutel (Trockenmittel) sind nicht Bestandteil des Spielzeugs und müssen aus Sicherheitsgründen entfernt werden, bevor der Artikel Kindern zum Spielen übergeben wird.
- Achtung. Trockenmittel enthält calcium chloride (CAS 10043-52-4). Darf nicht in die Hände von Kindern gelangen.
- Kinder dürfen nur unter Aufsicht von Erwachsenen mit dem Artikel spielen.
- Prüfen Sie den Artikel vor jedem Gebrauch auf Beschädigungen oder Abnutzungen. Der Artikel darf nur in einwandfreiem Zustand verwendet werden!
- Verwenden Sie nur den Batterietyp: LR03.

### Warnhinweise Batterien!

- Entfernen Sie die Batterien, wenn diese verbraucht sind oder der Artikel längere Zeit nicht verwendet wird.
- Benutzen Sie keine verschiedenen Batterie-Typen, -Marken, keine neuen und gebrauchten Batterien miteinander oder solche mit unterschiedlicher Kapazität, da diese auslaufen und somit Schäden verursachen können.
- Beachten Sie die Polarität (+/-) beim Einlegen.
- Tauschen Sie alle Batterien gleichzeitig aus und entsorgen Sie die alten Batterien vorschriftsmäßig.
- Warnung! Batterien dürfen nicht geladen oder mit anderen Mitteln reaktiviert, nicht auseinandergenommen, nicht ins Feuer geworfen oder kurzgeschlossen werden.
- Bewahren Sie Batterien immer außerhalb der Reichweite von Kindern auf.
- Verwenden Sie keine wiederaufladbaren Batterien!
- Reinigung und Benutzer-Wartung dürfen nicht von Kindern ohne Beaufsichtigung durchgeführt werden.
- Reinigen Sie bei Bedarf und vor dem Einlegen die Batterie- und Gerätekontakte.
- Setzen Sie die Batterien keinen extremen Bedingungen aus (z. B. Heizkörper oder direkte Sonneneinstrahlung). Es besteht ansonsten erhöhte Auslaufgefahr.

- Achtung. Gebrauchte Batterien sind umgehend zu entsorgen. Neue und gebrauchte Batterien von Kindern fernhalten. Beim Verdacht, dass Batterien verschluckt, oder in ein Körperteil eingeführt wurden, ziehen Sie sofort einen Arzt zu Rate.

### **Gefahr!**

- Gehen Sie mit einer beschädigten oder auslaufenden Batterie äußerst vorsichtig um und entsorgen Sie diese umgehend vorschriftsmäßig. Tragen Sie dabei Handschuhe.
- Wenn Sie mit Batteriesäure in Berührung kommen, waschen Sie die betreffende Stelle mit Wasser und Seife. Gelangt Batteriesäure in Ihr Auge, spülen Sie es mit Wasser aus und begeben Sie sich umgehend in ärztliche Behandlung!
- Die Anschlussklemmen dürfen nicht kurzgeschlossen werden.

## **Aufbau**

Die einzelnen Aufbauschritte des Artikels entnehmen Sie der beiliegenden Aufbauanleitung.

## **Batterien einlegen (Abb. A)**

**ACHTUNG! Beachten Sie folgende Anweisungen, um mechanische und elektrische Beschädigungen des Artikels zu vermeiden.**

### **Gefahr!**

Fünf Batterien (3) liegen dem Artikel bei, die Sie vor der ersten Nutzung aus der Verpackung nehmen und in das Licht- und Soundmodul der Feuerwehrtation (1) oder des Einsatzwagens (2) einlegen können. Gehen Sie dazu wie in dem folgenden Abschnitt beschrieben vor. Sollten die Batterien nicht mehr funktionieren, können Sie diese austauschen.

1. Öffnen Sie den Batteriefachdeckel (1a), (2a) mit einem geeigneten Schraubendreher (nicht im Lieferumfang enthalten).
2. Legen Sie die Batterien (3) in das Batteriefach (1b), (2b).

**Hinweis:** Achten Sie auf die Plus-/Minuspole der Batterien und auf das korrekte Einsetzen. Die Batterien müssen sich komplett in der Batteriehalterung befinden.

3. Schließen Sie den Batteriefachdeckel wieder, schrauben Sie ihn fest und setzen Sie das Licht- und Soundmodul wieder auf bzw. an.

## **Batterien austauschen**

Sollten die Batterien nicht mehr funktionieren, wechseln Sie diese, wie im Abschnitt „Batterien einlegen“ beschrieben, aus. Entnehmen Sie vorher die leeren Batterien aus dem Batteriefach.

## **Verwendung**

### **Licht- und Soundmodul Feuerwehrtation (Abb. B)**

Drücken Sie die Taste (1c) auf der Oberseite des Moduls, um das Licht und den Sound einzuschalten. Drücken Sie die Taste erneut, um beides zu deaktivieren.

### **Licht- und Soundmodul Einsatzwagen (Abb. C)**

Um das Licht ein- bzw. auszuschalten, gehen Sie wie folgt vor:

- Drücken Sie die Taste (2c) auf der Oberseite, um das Licht einzuschalten.
- Drücken Sie die Taste erneut, um das Licht auszuschalten.

Um den Sound ein- bzw. auszuschalten, gehen Sie wie folgt vor:

- Drücken Sie die Taste (2d) auf der Oberseite, um den Sound einzuschalten.
- Drücken Sie die Taste erneut, um den Sound auszuschalten.

**Hinweis:** Sie haben die Möglichkeit zwischen zwei Sounds zu wählen. Verschieben Sie dazu den Schieber (2e). Drücken Sie anschließend die Taste (2d), um den gewählten Sound abzuspielen.

## Lagerung, Reinigung

Lagern Sie den Artikel bei Nichtbenutzung immer trocken, sauber, ohne Batterien und bei Raumtemperatur. Nur mit einem trockenen Reinigungstuch sauber wischen.

WICHTIG! Nie mit scharfen Reinigungsmitteln reinigen.

## Hinweise zur Entsorgung



Werfen Sie Ihren Artikel, wenn er ausgedient hat, im Interesse des Umweltschutzes nicht in den Hausmüll, sondern führen Sie ihn einer fachgerechten Entsorgung zu. Über Sammelstellen und deren Öffnungszeiten können Sie sich bei Ihrer zuständigen Verwaltung informieren. Defekte oder verbrauchte Batterien/Akkus müssen gemäß Richtlinie 2006/66/EG und deren Änderungen recycelt werden. Geben Sie Batterien/Akkus und/oder den Artikel über die angebotenen Sammeleinrichtungen zurück. Verpackungsmaterialien, wie z. B. Folienbeutel, gehören nicht in Kinderhände. Bewahren Sie das Verpackungsmaterial für Kinder unerreichbar auf.



Umweltschäden durch falsche Entsorgung der Batterien/Akkus! Batterien/Akkus dürfen nicht über den Hausmüll entsorgt werden. Sie können giftige Schwermetalle enthalten und unterliegen der Sondermüllbehandlung. Die chemischen Symbole der Schwermetalle sind wie folgt: Cd = Cadmium, Hg = Quecksilber, Pb = Blei. Geben Sie deshalb verbrauchte Batterien/Akkus bei einer kommunalen Sammelstelle ab.



Entsorgen Sie den Artikel und die Verpackung umweltschonend.



Beachten Sie die Kennzeichnung der Verpackungsmaterialien bei der Abfalltrennung, diese sind gekennzeichnet mit Abkürzungen (a) und Nummern (b) mit folgender Bedeutung: 1-7: Kunststoffe/20-22: Papier und Pappe/80-98: Verbundstoffe. Der Artikel und die Verpackungsmaterialien sind recycelbar, entsorgen Sie diese getrennt für eine bessere Abfallbehandlung.

Das Triman-Logo gilt nur für Frankreich. Möglichkeiten zur Entsorgung des ausgedienten Artikels erfahren Sie bei Ihrer Gemeinde- oder Stadtverwaltung.

## Hinweise zur Garantie und Serviceabwicklung

Der Artikel wurde mit großer Sorgfalt und unter ständiger Kontrolle produziert. DELTA-SPORT HANDELSKONTOR GmbH räumt privaten Endkunden auf diesen Artikel drei Jahre Garantie ab Kaufdatum (Garantiefrist) nach Maßgabe der folgenden Bestimmungen ein. Die Garantie gilt nur für Material- und Verarbeitungsfehler. Die Garantie erstreckt sich nicht auf Teile, die der normalen Abnutzung unterliegen und deshalb als Verschleißteile anzusehen sind (z. B. Batterien) sowie nicht auf zerbrechliche Teile, z. B. Schalter, Akkus oder Teile, die aus Glas gefertigt sind.

Ansprüche aus dieser Garantie sind ausgeschlossen, wenn der Artikel unsachgemäß oder missbräuchlich oder nicht im Rahmen der vorgesehenen Bestimmung oder des vorgesehenen Nutzungsumfangs verwendet wurde oder Vorgaben in der Anleitung/Anweisung nicht beachtet wurden, es sei denn, der Endkunde weist nach, dass ein Material- oder Verarbeitungsfehler vorliegt, der nicht auf einem der vorgenannten Umstände beruht.

Ansprüche aus der Garantie können nur innerhalb der Garantiefrist unter Vorlage des Originalkassenbelegs geltend gemacht werden. Bitte bewahren Sie deshalb den Originalkassenbeleg auf. Die Garantiefrist wird durch etwaige Reparaturen aufgrund der Garantie, gesetzlicher Gewährleistung oder Kulanz nicht verlängert. Dies gilt auch für ersetzte und reparierte Teile.

Bitte wenden Sie sich bei Beanstandungen zunächst an die untenstehende Service-Hotline oder setzen Sie sich per E-Mail mit uns in Verbindung.

Liegt ein Garantiefall vor, wird der Artikel von uns – nach unserer Wahl – für Sie kostenlos repariert, ersetzt oder der Kaufpreis erstattet. Weitere Rechte aus der Garantie bestehen nicht.

Ihre gesetzlichen Rechte, insbesondere Gewährleistungsansprüche gegenüber dem jeweiligen Verkäufer, werden durch diese Garantie nicht eingeschränkt.

IAN: 366881\_2101

**DE** Service Deutschland

Tel.: 0800-5435111

E-Mail: [deltasport@lidl.de](mailto:deltasport@lidl.de)

**AT** Service Österreich

Tel.: 0820 201 222

(0,15 EUR/Min.)

E-Mail: [deltasport@lidl.at](mailto:deltasport@lidl.at)

**CH** Service Schweiz

Tel.: 0842 665566

(0,08 CHF/Min.,

Mobilfunk max. 0,40 CHF/Min.)

E-Mail: [deltasport@lidl.ch](mailto:deltasport@lidl.ch)

Congratulations!

You have chosen to purchase a high-quality product. Familiarise yourself with the product before using it for the first time.

 **Read the following instructions for use carefully.**

Use the product only as described and only for the given areas of application. Store these instructions for use carefully. When passing the product on to third parties, please also hand over all accompanying documents.

## Package contents

159 x part

5 x battery (1.5V  LR03, AAA)

1 x assembly instructions

1 x instructions for use

## Technical data

Battery power supply: 1.5V  LR03, AAA

 DC symbol

 Date of manufacture (month/year):  
07/2021

 Delta-Sport Handelskontor GmbH hereby declares that this product meets the following basic requirements, as well as other important regulations:  
2009/48/EC – Toy Safety Directive  
2014/30/EU – EMC Directive  
2011/65/EU – RoHS Directive

 UK Conformity Assessed

## Intended use

This product is a toy for children 3 years and over and is for personal use only.

## Safety information

- Warning. Not suitable for children under 36 months. Choking hazard. Small parts.
- Warning. Neither the packaging/mounting materials nor the 'SUPER DRY' pouch (desiccant) are a constituent part of the toy and they must be removed before the product is given to children to play with.

- Warning. Desiccant contains calcium chloride (CAS 10043-52-4). Keep out of reach of children.
- Children may only play with the product under adult supervision.
- Check the product for damage or wear before each use. Only use the product if it is in perfect condition!
- Only use the battery type: LR03.

## Battery warning notice!

- Remove the batteries when they are flat, or if the product is not in use for an extended period.
- Do not use different types or brands of battery, or new and used batteries together, or batteries with different capacities, as these can leak and cause damage.
- Ensure the polarity (+/-) is correct when inserting the batteries.
- Replace all batteries at the same time and dispose of the old batteries as prescribed.
- Warning! Batteries must not be charged or reactivated by other means, taken apart, thrown into fire or short-circuited.
- Always keep batteries out of reach of children.
- Do not use rechargeable batteries!
- Cleaning and maintenance must not be carried out by children without supervision.
- Clean the battery and device contacts as needed and before inserting.
- Do not expose the batteries to extreme conditions (e.g. radiators or direct sunlight). Otherwise there is an increased risk of leakage.
- Warning. Flat batteries must be disposed of immediately. Keep new and used batteries out of reach of children. Consult a doctor immediately if you suspect that batteries have been swallowed or inserted into a part of the body.

## Danger!

- Handle damaged or leaking batteries with extreme caution and dispose of them properly as soon as possible. Wear gloves when doing so.
- If you come into contact with battery acid, wash the affected area with soap and water. If battery acid gets in your eye, rinse it with water and seek medical attention immediately!



- The connection terminals must not be short-circuited.

## Assembly

You can find the individual steps for assembling the product in the assembly instructions.

## Inserting the batteries (Fig. A)

**WARNING! Observe the following instructions to avoid mechanical and electrical damage to the product.**



### Danger!

Five batteries (3) are enclosed with the product. These can be removed from the packaging and inserted into the light and sound module of the fire station (1) or fire engine (2) before using the product for the first time. Proceed as described in the following section.

When the batteries are flat, you can replace them.

1. Open the battery compartment cover (1a), (2a) with a suitable screwdriver (not included in the package contents).
2. Insert the batteries (3) into the battery compartment (1b), (2b).

**Note:** check the plus/minus poles of the batteries and insert them correctly. The batteries must be completely inside the battery holder.

3. Close the battery compartment cover again, screw it shut and reattach the light and sound module.

## Replacing the batteries

If the batteries stop working, replace them as described in the section 'Inserting the batteries'. First remove the flat batteries from the battery compartment.

## Use

### Light and sound module of the fire station (Fig. B)

Press the button (1c) on top of the module to turn the light and sound on. Press the button again to turn them both off.

### Light and sound module of the fire engine (Fig. C)

Proceed as follows to turn the light on or off:

- Press the button (2c) on top of the product to turn the light on.
- Press the button again to turn the light off.

Proceed as follows to turn the sound on or off:

- Press the button (2d) on top of the product to turn the sound on.
- Press the button again to turn the sound off.

**Note:** you have two sounds to choose from.

Move the slider (2e) to do so. Then press the button (2d) to play the selected sound.

## Storage, cleaning

When not in use, always store the product dry, clean, without batteries and at room temperature. Wipe clean with a dry cloth only.

**IMPORTANT!** Never clean the product with harsh cleaning agents.

## Disposal



In the interest of protecting the environment, do not throw your product into the household waste once you are finished with it, but rather take it to a specialty disposal facility. Find out about collection sites and their hours of operation from your local authority. Defective or used batteries must be recycled pursuant to Directive 2006/66/EC and changes to it. Return batteries and/or the product via the collecting sites provided.

Packaging materials, such as plastic bags, must be kept away from children. Keep the packaging materials out of reach of children.



Environmental damage caused by improper disposal of batteries! Batteries may not be disposed of with household waste. They may contain toxic heavy metals and are subject to hazardous waste treatment. The chemical symbols of the heavy metals are as follows: Cd = cadmium, Hg = mercury, Pb = lead. Dispose of used batteries at a municipal collection site.



Dispose of the product and packaging in an environmentally friendly manner.



Note the label on the packaging materials when separating waste, as these are labelled with abbreviations (a)

and numbers (b) with the following meaning:

1–7: plastics/20–22: paper and cardboard/80–98: composite materials.

The product and the packaging materials can be recycled, dispose of them separately for better treatment of waste. The Triman logo only applies to France. Find out how to dispose of the used product from your municipal or city administration.

## Notes on the guarantee and service handling

The product was produced with great care and under continuous quality control. DELTA-SPORT HANDELSKONTOR GmbH gives private end customers a three-year guarantee on this product from the date of purchase (guarantee period) in accordance with the following provisions.

The guarantee is only valid for material and manufacturing defects. The guarantee does not cover parts subject to normal wear and tear that are thus considered wear parts (e.g. batteries) or fragile parts such as switches, rechargeable batteries, or parts made of glass.

Claims under this guarantee are excluded if the product has been used incorrectly, improperly, or contrary to the intended purpose, or if the provisions in the instructions for use were not observed, unless the end customer proves that a material or manufacturing defect exists that was not caused by one of the aforementioned circumstances.

Claims under the guarantee can only be made within the guarantee period by presenting the original sales receipt. Please therefore keep the original sales receipt. The guarantee period is not extended by any repairs carried out under the guarantee, under statutory guarantees, or as a gesture of goodwill. This also applies to replaced and repaired parts.

If you wish to make a claim please first contact the service hotline mentioned below or contact us by e-mail. If there is a guarantee case, then the product will be repaired or replaced free of charge to you or the purchase price will be refunded, depending on our choice.

Your legal rights, in particular guarantee claims against the respective seller, are not limited by this guarantee.

IAN: 366881\_2101

**GB** Service Great Britain

Tel.: 0800 404 7657

E-Mail: [deltasport@lidl.co.uk](mailto:deltasport@lidl.co.uk)

**IE** Service Ireland

Tel.: 1890 930 034

(0,08 EUR/Min., (peak))

(0,06 EUR/Min., (off peak))

E-Mail: [deltasport@lidl.ie](mailto:deltasport@lidl.ie)

Félicitations !

Vous venez d'acquérir un article de grande qualité. Avant la première utilisation, familiarisez-vous avec l'article.



**Pour cela, veuillez lire attentivement la notice d'utilisation suivante.**

Utilisez l'article uniquement comme indiqué et pour les domaines d'utilisation mentionnés. Conservez bien cette notice d'utilisation. Si vous cédez l'article à un tiers, veuillez à lui remettre l'ensemble de la documentation.

## Étendue de la livraison

159 pièces

5 piles (1,5 V  $\equiv$  LR03, AAA)

1 notice de montage

1 notice d'utilisation

## Caractéristiques techniques

Alimentation électrique par piles :

1,5 V  $\equiv$  LR03, AAA



Symbole de tension continue



Date de fabrication (mois/année) :

07/2021



Delta-Sport Handelskontor GmbH déclare par la présente que cet article répond aux exigences essentielles et

aux autres dispositions en vigueur suivantes :

2009/48/CE - Directive relative à la sécurité des jouets

2014/30/UE - Directive européenne CEM

2011/65/UE - Directive RoHS

## Utilisation conforme à sa destination

Cet article est un jouet pour enfants à partir de 3 ans destiné à un usage privé.



### Consignes de sécurité

- Attention. Ne convient pas aux enfants de moins de 36 mois. Danger d'étouffement. Petits éléments.

- Attention. Les matériaux d'emballage/ de fixation et le sac « SUPER-DRY » (agent déshydratant) ne font pas partie intégrante de l'article et doivent être retirés pour des raisons de sécurité avant que l'article ne soit remis aux enfants pour jouer.
- Attention. L'agent déshydratant contient du calcium chlorure (CAS 10043-52-4). Tenir hors de portée des enfants.
- Les enfants ne peuvent jouer avec l'article que sous la surveillance d'adultes.
- Avant chaque utilisation, vérifiez que l'article n'est pas endommagé et ne présente pas de signes d'usure. L'article ne doit être utilisé qu'en parfait état !
- Utilisez uniquement le type de pile : LR03.



### Avertissements concernant les piles !

- Retirez les piles lorsqu'elles sont usées ou si l'article n'est pas utilisé sur une longue période.
- N'utilisez pas ensemble des piles de marque et de type différents, des piles neuves et usées ou des piles de capacité différente, celles-ci risquant de fuir et de causer des dommages.
- Respectez la polarité (+/-) lors de la mise en place.
- Remplacez toutes les piles en même temps et mettez les piles usées au rebut conformément aux prescriptions.
- Avertissement ! Les piles ne doivent pas être chargées ou réactivées par d'autres moyens, ni être démontées, jetées au feu ou court-circuitées.
- Conservez toujours les piles hors de portée des enfants.
- N'utilisez pas de piles rechargeables !
- Le nettoyage et l'entretien par l'utilisateur ne doivent pas être effectués par des enfants non surveillés.
- Nettoyez les contacts des piles et de l'appareil en cas de besoin et avant la mise en place.
- N'exposez pas les piles à des conditions extrêmes (par ex. radiateurs ou rayonnement direct du soleil). Il existe sinon un risque d'écoulement plus important.

- Attention. Les piles usagées doivent être aussitôt mises au rebut. Tenir les piles neuves et usagées hors de portée des enfants. Si vous pensez que des piles ont été ingérées ou insérées dans une partie du corps, consultez immédiatement un médecin.

### **Danger !**

- Soyez extrêmement prudent en présence d'une pile endommagée ou qui a coulé et jetez-la immédiatement selon la législation en vigueur. Pour cela, portez des gants.
- Si vous entrez en contact avec l'acide de la pile, lavez la zone concernée à l'eau et au savon. Si l'acide de la pile entre en contact avec vos yeux, rincez-les à l'eau et demandez immédiatement un traitement médical !
- Les bornes ne doivent pas être court-circuitées.

## Montage

Les différentes étapes de montage de l'article sont présentées dans la notice de montage jointe.

## Mise en place des piles (fig. A)

**ATTENTION ! Tenez compte des instructions suivantes afin d'éviter toute détérioration mécanique et électrique de l'article.**

### **Danger !**

Cinq piles (3), que vous devez sortir de l'emballage et mettre en place dans le module lumineux et sonore de la caserne de pompiers (1) et du véhicule d'intervention (2) avant la première utilisation, sont fournies avec l'article. Procédez comme décrit dans la section suivante.

Si les piles ne fonctionnent plus, vous pouvez les remplacer.

1. Ouvrez le couvercle du compartiment à piles (1 a), (2 a) avec un tournevis adapté (non compris dans l'étendue de la livraison).
2. Insérez les piles (3) dans le compartiment à piles (1 b), (2 b).

**Remarque :** prêtez attention aux pôles positif/négatif et veillez à insérer les piles dans le bon sens. Les piles doivent être parfaitement positionnées dans le logement de piles.

3. Refermez le couvercle du compartiment à piles, vissez-le et remettez en place le module lumineux et sonore.

## Remplacement des piles

Si les piles ne fonctionnent plus, remplacez-les comme décrit dans la section « Mise en place des piles ». Retirez d'abord les piles usées du compartiment à piles.

## Utilisation

### Module lumineux et sonore de la caserne de pompiers (fig. B)

Appuyez sur la touche (1 c) située sur le dessus du module pour allumer la lumière et le son. Appuyez à nouveau sur la touche pour les éteindre tous les deux.

### Module lumineux et sonore du véhicule d'intervention (fig. C)

Pour allumer et éteindre la lumière, procédez comme suit :

- Appuyez sur la touche (2c) située sur le dessus pour allumer la lumière.
- Appuyez à nouveau sur la touche pour éteindre la lumière.

Pour allumer et éteindre le son, procédez comme suit :

- Appuyez sur la touche (2d) située sur le dessus pour allumer le son.
- Appuyez à nouveau sur la touche pour éteindre le son.

**Remarque :** vous avez la possibilité de choisir entre deux sons. Pour ce faire, déplacez le curseur (2e). Appuyez ensuite sur la touche (2d) pour diffuser le son sélectionné.

## Stockage, nettoyage

Lorsque vous n'utilisez pas l'article, rangez-le toujours dans un endroit sec, propre, sans piles et à une température ambiante. Essayez uniquement avec un chiffon de nettoyage à sec.

**IMPORTANT !** Ne lavez jamais avec des produits de nettoyage agressifs.

## Mise au rebut



Afin de protéger l'environnement, ne jetez pas votre article avec les ordures ménagères lorsqu'il ne vous est plus utile, mais jetez-le de façon appropriée. Vous pouvez obtenir des informations sur les points de collecte et leurs heures d'ouverture auprès des autorités compétentes de votre localité.

Les piles/batteries défectueuses ou usagées doivent être recyclées conformément à la directive 2006/66/CE et à ses amendements. Retournez les piles/batteries et/ou l'article à travers les possibilités de collecte offertes. Les matériaux d'emballage comme les sacs plastique ne doivent pas tomber entre les mains des enfants. Gardez le matériel d'emballage hors de la portée des enfants.



Dommages environnementaux dus à l'élimination inappropriée des piles/batteries ! Les piles/batteries ne doivent pas être jetées avec les ordures ménagères. Elles peuvent contenir des métaux lourds toxiques et sont soumises à un traitement spécial des déchets. Les symboles chimiques des métaux lourds sont les suivants : Cd = cadmium, Hg = mercure, Pb = plomb. Alors, retournez les piles/batteries usagées à un point de collecte municipal.



Ce produit est recyclable. Il est soumis à la responsabilité élargie du fabricant et est collecté séparément.



Jetez l'article et l'emballage dans le respect de l'environnement.



Notez le marquage des matériaux d'emballage lors du tri des déchets. Ceux-ci sont marqués par les abréviations (a) et les chiffres (b) avec la signification suivante : 1 - 7 : plastique/20 - 22 : papier et carton/80 - 98 : matériaux composites.

L'article et les matériaux d'emballage sont recyclables. Éliminez-les séparément pour une meilleure gestion des déchets. Le logo Triman ne s'applique qu'à la France. Vous pouvez vous renseigner auprès des autorités locales ou municipales pour savoir comment vous débarrasser de l'article mis au rebut.

## Indications concernant la garantie et le service après-vente

L'article a été produit avec grand soin et sous un contrôle constant. DELTA-SPORT HANDELS-KONTOR GmbH accorde au client final privé une garantie de trois ans sur cet article à compter de la date d'achat (période de garantie) conformément aux dispositions suivantes. La garantie ne vaut que pour les défauts de matériaux et de fabrication. La garantie ne couvre pas les pièces soumises à une usure normale, lesquelles doivent donc être considérées comme des pièces d'usure (comme par ex. les piles), de même qu'elle ne couvre pas les pièces fragiles, telles que les interrupteurs, les batteries ou les pièces fabriquées en verre.

Les réclamations au titre de cette garantie sont exclues si l'article a été utilisé de manière abusive ou inappropriée, hors du cadre de son usage ou du champ d'application prévu ou si les instructions de la notice d'utilisation n'ont pas été respectées, à moins que le client final ne prouve que l'article présentait un défaut de matériau ou de fabrication n'étant pas dû à l'une des conditions mentionnées ci-dessus.

Les réclamations au titre de la garantie ne peuvent être adressées pendant la période de garantie qu'en présentant le ticket de caisse original. Veuillez pour cela conserver le ticket de caisse original. Ceci s'applique également aux pièces remplacées et réparées.

Si vous avez des plaintes à formuler, veuillez d'abord contacter le service d'assistance téléphonique ci-dessous ou nous contacter par courrier électronique. Si le cas est couvert par la garantie, nous nous engageons - à notre appréciation - à réparer ou à remplacer l'article gratuitement pour vous ou à vous rembourser le prix d'achat. Aucun autre droit ne découle de la garantie.

Vos droits légaux, en particulier les droits de garantie contre le vendeur concerné, ne sont pas limités par cette garantie.

## **Article L217-16 du Code de la consommation**

Lorsque l'acheteur demande au vendeur, pendant le cours de la garantie commerciale qui lui a été consentie lors de l'acquisition ou de la réparation d'un bien meuble, une remise en état couverte par la garantie, toute période d'immobilisation d'au moins sept jours vient s'ajouter à la durée de la garantie qui restait à courir. Cette période court à compter de la demande d'intervention de l'acheteur ou de la mise à disposition pour réparation du bien en cause, si cette mise à disposition est postérieure à la demande d'intervention.

Indépendamment de la garantie commerciale souscrite, le vendeur reste tenu des défauts de conformité du bien et des vices rédhibitoires dans les conditions prévues aux articles L217-4 à L217-13 du Code de la consommation et aux articles 1641 à 1648 et 2232 du Code Civil.

## **Article L217-4 du Code de la consommation**

Le vendeur livre un bien conforme au contrat et répond des défauts de conformité existant lors de la délivrance.

Il répond également des défauts de conformité résultant de l'emballage, des instructions de montage ou de l'installation lorsque celle-ci a été mise à sa charge par le contrat ou a été réalisée sous sa responsabilité.

## **Article L217-5 du Code de la consommation**

Le bien est conforme au contrat :

1° S'il est propre à l'usage habituellement attendu d'un bien semblable et, le cas échéant :

- s'il correspond à la description donnée par le vendeur et posséder les qualités que celui-ci a présentées à l'acheteur sous forme d'échantillon ou de modèle ;
- s'il présente les qualités qu'un acheteur peut légitimement attendre eu égard aux déclarations publiques faites par le vendeur, par le producteur ou par son représentant, notamment dans la publicité ou l'étiquetage ;

2° Ou s'il présente les caractéristiques définies d'un commun accord par les parties ou être propre à tout usage spécial recherché par l'acheteur, porté à la connaissance du vendeur et que ce dernier a accepté.

## **Article L217-12 du Code de la consommation**

L'action résultant du défaut de conformité se prescrit par deux ans à compter de la délivrance du bien.

## **Article 1641 du Code civil**

Le vendeur est tenu de la garantie à raison des défauts cachés de la chose vendue qui la rendent impropre à l'usage auquel on la destine, ou qui diminuent tellement cet usage que l'acheteur ne l'aurait pas acquise, ou n'en aurait donné qu'un moindre prix, s'il les avait connus.

## **Article 1648 1er alinéa du Code civil**

L'action résultant des vices rédhibitoires doit être intentée par l'acquéreur dans un délai de deux ans à compter de la découverte du vice.

Les pièces détachées indispensables à l'utilisation du produit sont disponibles pendant la durée de la garantie du produit.

IAN : 366881\_2101

**(FR)** Service France  
Tel. : 0800 919270  
E-Mail : [deltasport@lidl.fr](mailto:deltasport@lidl.fr)

**(BE)** Service Belgique  
Tel. : 070 270 171 (0,15 EUR/Min.)  
E-Mail : [deltasport@lidl.be](mailto:deltasport@lidl.be)

Gefeliciteerd!

Met uw aankoop hebt u voor een hoogwaardig artikel gekozen. Zorg ervoor dat u voor het eerste gebruik met het artikel vertrouwd raakt.



**Lees hiervoor de volgende gebruiksaanwijzing zorgvuldig door.**

Gebruik het artikel alleen zoals omschreven en voor het aangegeven doel. Bewaar deze gebruiksaanwijzing goed. Geef alle documenten mee als u het artikel aan iemand anders geeft.

## Leveringsomvang

159 x onderdeel

5 x batterij (1,5 V === LR03, AAA)

1 x montagehandleiding

1 x gebruiksaanwijzing

## Technische gegevens

Stroomvoorziening batterij:

1,5 V === LR03, AAA



Symbol voor gelijkspanning



Productiedatum (maand/jaar):

07/2021



Hierbij verklaart Delta-Sport Handelskontor GmbH dat dit artikel voldoet aan de volgende basiseisen

en de overige ter zake doende bepalingen:

2009/48/EG - Speelgoedrichtlijn

2014/30/EU - EMC-richtlijn

2011/65/EU - RoHS-richtlijn

## Beoogd gebruik

Dit artikel is speelgoed voor kinderen vanaf 3 jaar oud voor particulier gebruik.



## Veiligheidstips

- Waarschuwing. Niet geschikt voor kinderen jonger dan 36 maanden. Verstikkingsgevaar. Kleine onderdelen.
- Waarschuwing. Alle verpakkings-/bevestigingsmaterialen en de „SUPER DRY“-zak (droogmiddel) zijn geen bestanddeel van het speelgoed en moeten omwille van de veiligheid verwijderd worden voordat het product aan kinderen overhandigd wordt om ermee te spelen.

- Waarschuwing. Droogmiddel bevat calcium chloride (CAS 10043-52-4). Buiten het bereik van kinderen houden.
- Kinderen mogen alleen onder toezicht van volwassenen met het artikel spelen.
- Controleer het artikel voor elk gebruik op beschadigingen of slijtage. Het artikel mag alleen in goede staat worden gebruikt!
- Gebruik alleen het batterijtype: LR03.



## Waarschuwingen batterijen!

- Verwijder de batterijen wanneer deze leeg zijn of wanneer het artikel gedurende langere tijd niet wordt gebruikt.
- Gebruik geen batterijen van verschillende typen of merken en gebruik geen nieuwe en gebruikte batterijen of batterijen met verschillende capaciteit door elkaar. Dit kan leiden tot lekkage en beschadiging.
- Houd bij het plaatsen rekening met de polariteit (+/-).
- Vervang alle batterijen tegelijkertijd en voer oude batterijen volgens de voorschriften af.
- Waarschuwing! Batterijen mogen niet worden opgeladen of met andere middelen worden gereactiveerd, niet worden gedemonteerd, niet in het vuur worden geworpen of worden kortgesloten.
- Bewaar batterijen altijd buiten het bereik van kinderen.
- Gebruik geen oplaadbare batterijen!
- Reiniging en onderhoud door de gebruiker mogen niet door kinderen zonder toezicht worden uitgevoerd.
- Reinig indien nodig vóór het plaatsen de contacten van de batterijen en het apparaat.
- Gebruik de batterijen niet onder extreme omstandigheden (bijv. verwarming of direct zonlicht). Er bestaat dan een verhoogde kans op lekkage.
- Waarschuwing. Gebruikte batterijen moeten onmiddellijk worden afgevoerd. Houd nieuwe en gebruikte batterijen uit de buurt van kinderen. Raadpleeg onmiddellijk een arts, als het vermoeden bestaat dat batterijen zijn ingeslikt of in een lichaamsdeel zijn ingebracht.

## **Gevaar!**

- Ga zeer voorzichtig om met beschadigde of lekkende batterijen en voer ze direct volgens de voorschriften af. Draag daarbij handschoenen.
- Indien u in aanraking komt met batterijzuur, dient u de betreffende plek direct met water en zeep te wassen. Indien u batterijzuur in uw ogen krijgt, dient u uw ogen direct met water te spoelen en moet u zich zo spoedig mogelijk door een arts laten behandelen!
- De aansluitklemmen mogen niet worden kortgesloten.

## **Montage**

De afzonderlijke stappen voor de montage van het artikel vindt u in de meegeleverde montagehandleiding.

## **Batterijen plaatsen (afb. A)**

**WAARSCHUWING! Volg de volgende aanwijzingen op om mechanische en elektrische beschadigingen aan het artikel te vermijden.**

## **Gevaar!**

Er zijn vijf batterijen (3) bij het artikel gevoegd die u voor het eerste gebruik uit de verpakking kunt halen en in de licht- en geluidsmodule van de brandweerkazerne (1) of de brandweerwagen (2) kunt plaatsen. Ga hiervoor te werk zoals omschreven in het volgende gedeelte.

Indien de batterijen niet meer werken, kunt u deze vervangen.

1. Open het batterijvakdeksel (1a), (2a) met een geschikte schroevendraaier (niet meegeleverd).
2. Plaats de batterijen (3) in het batterijvak (1b), (2b).

**Aanwijzing:** let op de plus-/minpool van de batterijen en zorg ervoor dat u deze correct plaatst. De batterijen moeten zich helemaal in de batterijhouder bevinden.

3. Sluit het batterijvakdeksel weer, schroef het vast en breng de licht- en geluidsmodule weer aan.

## **Batterijen wisselen**

Als de batterijen niet meer werken, wisselt u deze zoals omschreven in het gedeelte "Batterijen plaatsen". Verwijder van tevoren de lege batterijen uit het batterijvak.

## **Gebruik**

### **Licht- en geluidsmodule brandweerkazerne (afb. B)**

Druk op de knop (1c) aan de bovenkant van de module om het licht en het geluid in te schakelen. Druk opnieuw op de knop om beide uit te schakelen.

### **Licht- en geluidsmodule brandweerwagen (afb. C)**

Ga als volgt te werk om het licht in of uit te schakelen:

- Druk op de knop (2c) aan de bovenkant om het licht in te schakelen.
- Druk opnieuw op de knop om het licht uit te schakelen.

Ga als volgt te werk om het geluid in of uit te schakelen:

- Druk op de knop (2d) aan de bovenkant om het geluid in te schakelen.
- Druk opnieuw op de knop om het geluid uit te schakelen.

**Aanwijzing:** u kunt uit twee geluiden kiezen. Verschuif hiervoor de schuif (2e). Druk vervolgens op de knop (2d) om het gekozen geluid af te spelen.

## **Opslag, reiniging**

Bewaar het artikel wanneer u dit niet gebruikt altijd droog, schoon en zonder batterijen op kamertemperatuur. Veeg alleen schoon met een droge schoonmaakdoek.

**BELANGRIJK!** Reinig nooit met agressieve reinigingsmiddelen.

## **Afvalverwerking**



Gooi uw afgedankte artikel ter bescherming van het milieu niet bij het huisafval, maar breng het naar een erkende afvalinzamelaar.



U kunt bij uw gemeente informeren naar inzamelpunten en hun openingstijden.

Defecte of lege batterijen/accu's moeten conform richtlijn 2006/66/EG en wijzigingen ervan worden gerecycled. Geef batterijen/accu's en/of het artikel terug via de aangeboden inzamelvoorzieningen. Geef verpakkingsmaterialen zoals foliezakjes niet aan kinderen. Berg het verpakkingsmateriaal buiten bereik van kinderen op.



Milieuschade door verkeerde afvoer van batterijen/accu's! Batterijen/accu's mogen niet via het huisafval worden afgevoerd. Ze kunnen giftige zware metalen bevatten en moeten worden behandeld als klein chemisch afval. De chemische symbolen van de zware metalen zijn als volgt: Cd = cadmium, Hg = kwik, Pb = lood. Geef verbruikte batterijen/accu's daarom af bij een gemeentelijk inzamelpunt.



Voer het artikel en de verpakking op een milieuvriendelijke manier af.



Neem de markering van verpakkingsmaterialen voor de afvalscheiding in acht.

Deze zijn gemarkeerd met afkortingen (a) en nummers (b) met de volgende betekenissen: 1 - 7: kunststoffen/20 - 22: papier en karton/80 - 98: composietmaterialen. Het artikel en de verpakkingsmaterialen zijn recyclebaar; voer ze gescheiden af voor een betere afvalbehandeling. Het Triman-logo is alleen van toepassing voor Frankrijk. Informatie over de mogelijkheden om het afgedankte artikel af te voeren, wordt verstrekt door de gemeentelijke overheid.

## Opmerkingen over garantie en serviceafhandeling

Het artikel werd met de grootste zorgvuldigheid en onder permanent toezicht geproduceerd. De firma DELTA-SPORT HANDELSKONTOR GmbH verleent particuliere eindklanten op dit artikel drie jaar garantie, te rekenen vanaf de datum van aankoop (garantietermijn) en dit op grond van de volgende bepalingen. De garantie geldt alleen voor materiaal- en verwerkingsfouten.

De garantie is niet van toepassing op onderdelen die aan een normale slijtage onderhevig zijn en daarom als niet-slijtveste onderdelen te beschouwen zijn (bv. batterijen) en evenmin op breekbare onderdelen, bv. schakelaars, accu's of onderdelen die van glas gemaakt zijn. Uit de garantie voortvloeiende claims zijn uitgesloten als het artikel onvakkundig, verkeerd of niet in het kader van de voorziene bepaling of in het kader van het voorziene gebruiksdoeleinde gebruikt werd of indien richtlijnen in de gebruiksaanwijzing niet in acht genomen werden, tenzij de eindklant aantoonde dat er sprake is van een materiaal- of verwerkingsfout die niet op één van de hoger vermelde omstandigheden gebaseerd is.

Uit de garantie voortvloeiende claims kunnen alleen tijdens de garantietermijn op vertoon van de originele kassabon ingediend worden. Gelieve daarom de originele kassabon te bewaren. De garantietermijn wordt door eventuele reparaties op grond van de garantie, wettelijke waarborg of coulance niet verlengd. Dit geldt ook voor vervangen en gerepareerde onderdelen.

Gelieve u bij klachten in eerste instantie tot de hieronder vermelde servicehotline te richten of met ons per e-mail contact op te nemen. Is er sprake van een garantiegeval, dan wordt het artikel door ons – naar onze keuze – voor u gratis gerepareerd, wordt het vervangen of wordt de aankoop terugbetaald. Verdere rechten op grond van de garantie bestaan niet.

Uw wettelijke rechten, in het bijzonder rechten op garantie tegenover de betreffende verkoper, worden door deze garantie niet beperkt.

IAN: 366881\_2101



Service België

Tel.: 070 270 171 (0,15 EUR/Min.)

E-Mail: [deltasport@lidl.be](mailto:deltasport@lidl.be)



Service Nederland

Tel.: 0900 0400223 (0,10 EUR/Min.)

E-Mail: [deltasport@lidl.nl](mailto:deltasport@lidl.nl)

Gratulujemy!

Decydując się na ten produkt, otrzymują Państwo towar wysokiej jakości. Należy zapoznać się z produktem przed jego pierwszym użyciem.

 **Należy uważnie przeczytać następującą instrukcję użytkownika.**

Produkt ten należy użytkować wyłącznie w opisany sposób oraz zgodnie ze wskazanym przeznaczeniem. Niniejszą instrukcję użytkowania należy przechowywać w bezpiecznym miejscu. Przekazując produkt innej osobie, należy upewnić się, że otrzyma ona także całą dokumentację dotyczącą produktu.

## Zakres dostawy

159 x element

5 x bateria (1,5 V  LR03, AAA)

1 x instrukcja montażu

1 x instrukcja użytkownika

## Dane techniczne

Zasilanie bateriami:

1,5 V  LR03, AAA

 Symbol napięcia stałego

 Data produkcji (miesiąc/rok):  
07/2021

 Firma Delta-Sport Handelskontor GmbH oświadcza, że niniejszy produkt spełnia najważniejsze

wymagania oraz jest zgodny z podanymi poniżej wytycznymi:

2009/48/WE – dyrektywa w sprawie bezpieczeństwa zabawek

2014/30/UE – dyrektywa EMC

2011/65/UE – dyrektywa RoHS

## Użytkowanie zgodne z przeznaczeniem

Ten produkt jest zabawką dla dzieci od 3. roku życia i jest przeznaczony do użytku prywatnego.

## Wskazówki bezpieczeństwa

- Ostrzeżenie. Nie nadaje się dla dzieci w wieku poniżej 36 miesięcy. Niebezpieczeństwo udławienia się. Małe części.
- Ostrzeżenie. Opakowanie / wszystkie materiały mocujące oraz woreczek „SUPER DRY” (pochłaniacz wilgoci) nie są częścią zabawki i ze względów bezpieczeństwa muszą być usunięte, zanim artykuł będzie przekazany dzieciom do zabawy.
- Ostrzeżenie. Pochłaniacz wilgoci zawiera calcium chloride (CAS 10043-52-4). Chronić przed dziećmi.
- Dzieci mogą bawić się tym produktem tylko pod opieką dorosłych.
- Przed każdym użyciem należy sprawdzić produkt pod kątem uszkodzeń lub zużycia. Produkt może być używany wyłącznie, jeśli jest w idealnym stanie!
- Używać tylko następującego typu baterii: LR03.

## Ostrzeżenia dotyczące baterii!

- Należy wyjąć baterie, jeśli są wyczerpane lub jeśli produkt nie jest używany przez dłuższy okres.
- Nigdy nie należy łączyć baterii różnych typów, marek, baterii nowych i używanych ani baterii o różnych pojemnościach, ponieważ może dojść do wycieku elektrolitu, co może spowodować uszkodzenie produktu.
- Baterie należy wkładać zgodnie z oznaczeniami biegunowości (+/-).
- Należy wymieniać wszystkie baterie jednocześnie i utylizować zużyte baterie w sposób zgodny z przepisami.
- Ostrzeżenie! Nie wolno ładować ani reaktywować baterii innymi sposobami, rozbierać ich na części, wrzucać do ognia czy powodować ich zwarcia.
- Baterie należy przechowywać w miejscu niedostępnym dla dzieci.
- Nie należy używać akumulatorów!

- Czyszczenie i konserwacja nie mogą być wykonywane przez dzieci bez nadzoru.
- Jeśli to konieczne, przed włożeniem baterii należy oczyścić ich styki, a także styki urządzenia.
- Nie narażać baterii na żadne ekstremalne warunki (np. działanie grzejników lub bezpośrednie światło słoneczne). W przeciwnym razie istnieje zwiększone ryzyko wystąpienia wycieku.
- Ostrzeżenie. Zużyte baterie należy natychmiast zutylizować. Nowe i zużyte baterie należy przechowywać poza zasięgiem dzieci. Jeśli istnieje podejrzenie, że baterie zostały połknięte lub włożone do jakiegokolwiek części ciała, natychmiast należy skonsultować się z lekarzem.

### **Niebezpieczeństwo!**

- Z uszkodzonymi lub przeciekającymi bateriami należy obchodzić się z najwyższą ostrożnością i natychmiast zutylizować je w odpowiedni sposób. W czasie wykonywania tych czynności należy nosić rękawiczki.
- Jeśli dojdzie do kontaktu z kwasem z baterii, należy umyć to miejsce wodą z mydłem. Jeśli kwas z baterii dostanie się do oka, należy przepłukać oczy wodą i natychmiast zasięgnąć pomocy lekarskiej!
- Nie wolno zwierać zacisków przyłączeniowych.

## **Montaż**

Poszczególne kroki związane z montażem produktu opisane są w dołączonej instrukcji montażu.

## **Wkładanie baterii (rys. A)**

**OSTRZEŻENIE! Należy przestrzegać poniższych wskazówek, aby uniknąć mechanicznych i elektrycznych uszkodzeń produktu.**

### **Niebezpieczeństwo!**

Do produktu dołączonych jest pięć baterii (3), które przed użyciem należy wyjąć z opakowania i włożyć do modułu świetlnego i dźwiękowego posterunku straży pożarnej (1) lub pojazdu (2).

Podczas wymiany rozładowanych baterii postępować zgodnie z opisem w poniższym punkcie. Jeśli baterie już nie działają, można je wymienić na nowe.

1. Przy pomocy odpowiedniego śrubokręta (brak w zakresie dostawy) otworzyć pokrywę komory baterii (1a), (2a).
  2. Włożyć baterie (3) do komory baterii (1b), (2b).
- Wskazówka:** należy zwrócić uwagę na bieguny dodatni i ujemny baterii oraz włożyć je w prawidłowy sposób. Baterie muszą w całości znajdować się w uchwycie na baterie.
3. Zamknąć pokrywę komory baterii, przykręcić ją i zamontować moduł świetlny i dźwiękowy.

## **Wymiana baterii**

W przypadku rozładowania baterii należy je wymienić w sposób opisany w punkcie „Wkładanie baterii”. Najpierw należy ostrożnie wyjąć wyczerpane baterie z komory baterii.

## **Użytkowanie**

### **Moduł świetlny i dźwiękowy posterunku straży pożarnej (rys. B)**

Nacisnąć przycisk (1c) na górze modułu, aby włączyć światło i dźwięk. Ponownie nacisnąć przycisk, aby wyłączyć światło i dźwięk.

### **Moduł świetlny i dźwiękowy wozu strażackiego (rys. C)**

W celu włączenia lub wyłączenia światła należy wykonać następujące kroki:

- Nacisnąć przycisk (2c) na górze, aby włączyć światło.
- Ponownie nacisnąć przycisk, aby wyłączyć światło.

W celu włączenia lub wyłączenia dźwięku należy wykonać następujące kroki:

- Nacisnąć przycisk (2d) na górze, aby włączyć dźwięk.
- Ponownie nacisnąć przycisk, aby wyłączyć dźwięk.

**Wskazówka:** istnieje możliwość wybrania dwóch rodzajów sygnałów dźwiękowych. Aby zmienić rodzaj sygnału dźwiękowego, należy przesunąć suwak (2e). Następnie nacisnąć przycisk (2d), aby odwozyc wybrany rodzaj sygnału dźwiękowego.

## Przechowywanie, czyszczenie

Podczas nieużywania należy zawsze przechowywać produkt w suchym i czystym miejscu, z wyjątkami bateriami, w temperaturze pokojowej. Wycierać do czysta jedynie suchą ściereczką.

**WAŻNE!** Nie czyścić przy użyciu ostrych środków czyszczących.

## Uwagi odnośnie recyklingu



Jeśli produkt jest zużyty, nie należy go wyrzucać wraz z odpadami domowymi ze względu na ochronę środowiska, ale należy go odpowiednio zutylizować.

Informacje o punktach zbiórki i godzinach otwarcia można uzyskać w lokalnej administracji. Uszkodzone lub zużyte baterie/akumulatory należy podać recyklingowi zgodnie z dyrektywą 2006/66/WE i jej zmianami. Zwrócić baterie/akumulatory i/lub produkt, korzystając z udostępnionych urządzeń przeznaczonych do zbiórki. Opakowania, takie jak torby plastikowe, nie powinny znaleźć się w rękach dzieci. Opakowanie przechowywać w miejscu niedostępnym dla dzieci.



Nieprawidłowa utylizacja baterii/akumulatorów wyrządza szkody w środowisku naturalnym! Baterii/akumulatorów nie wolno wyrzucać

razem z odpadami domowymi. Mogą zawierać toksyczne metale ciężkie i podlegają obróbce odpadów niebezpiecznych. Symbole chemiczne metali ciężkich są następujące: Cd = kadm, Hg = rtęć, Pb = ołów. Zużyte baterie/akumulatory należy oddawać w miejskim punkcie zbiórki.



Produkt oraz opakowanie należy utylizować w sposób przyjazny dla środowiska.



Przestrzegać oznakowania materiałów opakowaniowych podczas segregacji odpadów. Są one oznaczone skrótami

(a) i liczbami (b) o następującym znaczeniu: 1-7: tworzywa sztuczne/20-22: papier i karton/80-98: materiały kompozytowe. Produkt i materiały opakowaniowe nadają się do recyklingu, należy je osobno zutylizować w celu lepszego przetwarzania odpadów.

Logo Triman obowiązuje tylko we Francji. Informacje o sposobie utylizacji użytego produktu są dostępne u władz lokalnych lub miejskich.

## Wskazówki dotyczące gwarancji i obsługi serwisowej

Artykuł został wyprodukowany z najwyższą starannością i pod statą kontrolą. DELTA-SPORT HANDELSKONTOR GmbH przyznaje klientowi końcowemu na niniejszy artykuł trzy lata gwarancji od daty zakupu (okres gwarancyjny) z zastrzeżeniem poniższych postanowień. Gwarancja dotyczy wyłącznie wad materiałowych i wad wykonania. Gwarancja nie obejmuje części, które podlegają normalnemu zużyciu i z tego względu należy je traktować jako części zużywalne (np. baterie) i nie obejmuje części kruchych, np. przełączników, akumulatorów ani części wykonanych ze szkła.

Wyklucza się roszczenia z tytułu niniejszej gwarancji w przypadku użycia artykułu w sposób niewłaściwy lub sprzeczny z jego przeznaczeniem lub w sposób wykraczający poza przewidziane przeznaczenie lub poza przewidziany zakres użytkowania lub jeśli wytyczne zawarte w instrukcji obsługi nie były przestrzegane, chyba że klient końcowy udowodni istnienie wady materiałowej lub wady wykonania, która nie wynika z podanych wyżej przyczyn.

Roszczenia z tytułu gwarancji można zgłaszać wyłącznie w okresie gwarancyjnym za okazaniem oryginalnego dowodu zakupu. Prosimy zatem zachować oryginalny dowód zakupu! W przypadku jakichkolwiek reklamacji prosimy skontaktować się z nami najpierw za pośrednictwem podanej poniżej infolinii serwisowej lub drogą e-mailową. W przypadku objętym gwarancją artykuł zostanie - według naszego uznania - bezpłatnie naprawiony, wymieniony lub nastąpi zwrot ceny zakupu. Z gwarancji nie wynikają żadne inne prawa.

Niniejsza gwarancja nie ogranicza Państwa ustawowych praw, w szczególności roszczeń gwarancyjnych wobec danego sprzedawcy.

W przypadku wymiany części lub całego artykułu okres gwarancji przedłuża się o trzy lata zgodnie z art. 581 § 1 kodeksu cywilnego. Po upływie czasu gwarancji powstałe naprawy są płatne.

IAN: 366881\_2101

 Serwis Polska

Tel.: 22 397 4996

E-Mail: [deltasport@lidl.pl](mailto:deltasport@lidl.pl)

Srdečně blahopřejeme!

Svým nákupem jste se rozhodli pro kvalitní výrobek. Před prvním použitím se prosím seznamte s tímto výrobkem.

### **Pozorně si přečtete následující návod k použití.**

Používejte tento výrobek pouze tak, jak je popsáno, a pro uvedené účely. Uchovejte si tento návod k použití pro budoucí použití. Pokud výrobek předáte třetí osobě, předejte jí i veškerou dokumentaci.

## Obsah balení

- 159 x jednotlivý díl
- 5 x baterie (1,5 V  $\equiv$  LR03, AAA)
- 1 x návod k sestavení
- 1 x návod k použití

## Technické údaje

Zdroj energie (baterie):  
1,5 V  $\equiv$  LR03, AAA

 Symbol pro stejnosměrné napětí

 Datum výroby (měsíc/rok):  
07/2021

 Společnost Delta-Sport Handelskontor GmbH tímto prohlašuje, že tento výrobek je v souladu s následujícími základními požadavky a ostatními příslušnými ustanoveními:

- 2009/48/ES – Směrnice o bezpečnosti hraček
- 2014/30/EU – Směrnice o EMK
- 2011/65/EU – Směrnice RoHS

## Použití dle určení

Tento výrobek je hračka pro děti od 3 let, je určen jen pro soukromé použití.

### **Bezpečnostní pokyny**

- Upozornění. Nevhodné pro děti mladší 36 měsíců. Nebezpečí zalknutí. Malé části.
- Upozornění. Veškeré obalové a upevňovací materiály a sáček „SUPER DRY“ (vysoušecí prostředek) nejsou součástí hračky a musí být z bezpečnostních důvodů odstraněny před tím, než je výrobek předán dětem na hraní.

- Upozornění. Vysoušecí prostředek obsahuje chlorid vápenatý (CAS 10043-52-4). Uchovávejte mimo dosah dětí.
- Děti si mohou hrát s výrobkem pouze pod dohledem dospělé osoby.
- Před každým použitím zkontrolujte, zda není výrobek poškozený nebo opotřebovaný. Tento výrobek se smí používat pouze v bezvadném stavu!
- Používejte pouze typ baterie: LR03.

### **Výstražná upozornění pro baterie!**

- Odstraňte baterie, pokud jsou vybité nebo pokud výrobek nebyl déle používán.
- Nepoužívejte různé typy baterií nebo značek, nové a použité baterie dohromady a baterie s různou kapacitou, protože ty pak mohou vytéct a způsobit škody.
- Při vložení dbejte na polaritu (+/-).
- Provádějte výměnu všech baterií společně a likvidujte staré baterie podle předpisu.
- Výstraha! Baterie se nesmějí dobíjet nebo reaktivovat pomocí jiných prostředků, nesmějí se rozebírat, házet do ohně nebo zkratovat.
- Uchovávejte baterie vždy mimo dosah dětí.
- Nepoužívejte dobíjecí baterie!
- Čištění a užitelskou údržbu nesmějí provádět děti bez dozoru.
- Vyčistěte, pokud je to potřeba, před vložením kontakty baterie a přístroje.
- Baterie nevystavujte extrémním podmínkám (např. vlivu topných těles nebo přímému slunečnickému záření). Jinak hrozí riziko vytečení baterií.
- Upozornění. Použité baterie ihned zlikvidujte. Nové i použité baterie udržujte mimo dosah dětí. Při podezření na spolknutí baterie, nebo její zavedení do některé části těla, ihned kontaktujte lékaře.

### **Nebezpečí!**

- Zacházejte s poškozenou nebo vyteklou baterií velmi opatrně a zlikvidujte ji podle předpisů. Použijte přitom rukavice.

- Přijedete-li do styku s kyselinou baterie, omyjte postižené místo vodou a mýdlem. Pokud se vám kyselina z baterie dostane do očí, vypláchněte je vodou a vyhledejte neprodleně lékařské ošetření!
- Připojovací svorky nesmějí být zkratovány.

## Sestavení

Postup pro sestavení výrobku najdete v příloženém návodu k sestavení.

## Vložení baterií (obr. A)

**UPOZORNĚNÍ! Dodržujte následující pokyny, abyste předešli mechanickým a elektrickým poškozením výrobku.**

### Nebezpečí!

Výrobek obsahuje pět baterií (3), které před prvním použitím vyjměte z obalu a vložte je do světelného a zvukového modulu hasičské stanice (1) nebo zášahového vozidla (2). Postupujte přitom následovně.

Pokud tyto baterie nefungují, můžete je vyměnit.

1. Pomocí vhodného šroubováku otevřete kryt prostoru pro baterie (1a), (2a) (šroubovák není součástí obsahu balení).
2. Vložte baterie (3) do prostoru pro baterie (1b), (2b).

**Upozornění:** Dbejte na správné vložení baterií vzhledem k pólům plus/minus. Baterie musejí být kompletně zasazeny do držáku baterií.

3. Kryt prostoru pro baterie zase zavřete, pevně přišroubujte a světelný a zvukový modul opět nasadte.

## Výměna baterií

Pokud baterie přestanou fungovat, vyměňte je, jak je popsáno v části „Vložení baterií“. Nejdříve vyjměte prázdné baterie z prostoru pro baterie.

## Použití

### Světelný a zvukový model – hasičská stanice (obr. B)

Světlo a zvuk zapnete stisknutím tlačítka (1c) na horní straně modulu. Opětovným stisknutím tlačítka oba vypnete.

### Světelný a zvukový modul – zášahové vozidlo (obr. C)

Chcete-li zapnout či vypnout světlo, postupujte následovně:

- Světlo zapnete stisknutím tlačítka (2c) na vrchní straně.
- Opětovným stisknutím tlačítka světlo zhasnete.

Chcete-li zapnout či vypnout zvuk, postupujte následovně:

- Zvuk zapnete stisknutím tlačítka (2d) na vrchní straně.
- Opětovným stisknutím tlačítka zvuk vypnete.

**Upozornění:** Můžete vybírat ze dvou zvuků. Volbu provedete přepínačem (2e). Pro přehrání zvoleného zvuku stiskněte tlačítko (2d).

## Uskladnění, čištění

Pokud výrobek nepoužíváte, skladujte jej vždy suchý, čistý, bez baterií a při pokojové teplotě.

Utírejte pouze suchým hadříkem.

**DŮLEŽITÉ!** K čištění nikdy nepoužívejte agresivní čisticí prostředky.

## Pokyny k likvidaci



V zájmu ochrany životního prostředí nevyhazujte svůj výrobek do odpadu v případě, že dosloužil, ale odneste jej na profesionální místo k likvidaci.

○ sběrných místech a jejich otevírací době se můžete informovat u příslušné místní správy. Vadné nebo použité baterie/akumulátory musejí být recyklovány v souladu se směrnicí 2006/66/ES a jejími změnami. Odevzdejte baterie/akumulátory a/nebo výrobek prostřednictvím nabízených sběrných zařízení. Balicí materiály jako např. fóliové pytle nepatří do rukou dětí. Uchovávejte balicí materiál mimo dosah dětí.



Poškození životního prostředí v důsledku nesprávné likvidace baterií/akumulátorů! Baterie/akumulátory nesmějí být likvidovány spolu s komunálním odpadem. Mohou obsahovat toxické těžké kovy a podléhají zpracování nebezpečného odpadu. Chemické symboly těžkých kovů jsou následující: Cd = kadmium, Hg = rtuť, Pb = olovo.

Použité baterie/akumulátory proto likvidujte v místním sběrném místě.



Výrobek a obal zlikvidujte ekologicky.



Při třídění odpadu dodržujte označení balicích materiálů, které jsou označeny zkratkami (a) a číslý (b) s následujícím významem: 1–7: plasty/20–22: papír a karton/80–98: smíšený odpad.

Výrobek a balicí materiály jsou recyklovatelné, likvidujte je odděleně pro lepší zpracování odpadu. Logo Triman platí pouze pro Francii. Možnosti likvidace výrobku, který dosloužil, jsou k dispozici u místní nebo městské správy.

## Pokyny k záruce a průběhu služby

Výrobek byl vyroben s velkou péčí a za stálé kontroly. DELTA-SPORT HANDELSKONTOR GmbH poskytuje koncovým privátním zákazníkům na tento výrobek tři roky záruky od data nákupu (záruční lhůta) podle následující ustanovení. Záruka se týká pouze vad materiálu a závad ve zpracování. Záruka se nevztahuje na díly, které podléhají normálnímu opotřebení, a proto je nutné na ně pohlížet jako na rychle opotřebitelné díly (např. baterie), a na křehké díly, např. vypínače, akumulátory nebo díly vyrobené ze skla.

Nároky z této záruky jsou vyloučeny, pokud výrobek byl používán neodborně nebo nedovoleným způsobem nebo nikoli v rámci stanoveného účelu určení nebo předpokládaného rozsahu používání nebo nebyla dodržena zadání v návodu k obsluze, ledaže by koncový zákazník prokázal, že existuje vada materiálu nebo došlo k chybě ve zpracování, které nevyplývají z některé výše uvedených okolností.

Nároky ze záruky lze uplatnit pouze v rámci záruční lhůty po předložení originálního pokladního dokladu. Proto si prosím uschovejte originál pokladního dokladu. Doba záruky se neprodlužuje případnými opravami na základě záruky, zákonné záruky nebo kulance. Totéž platí také pro vyměněné a opravené díly.

Při reklamacích se prosím obračete na níže uvedenou horkou linku servisu nebo se s námi spojte e-mailem. Pokud se vyskytne případ reklamacce, výrobek Vám – dle naší volby – bezplatně opravíme, vyměníme nebo Vám vrátíme kupní cenu. Další práva ze záruky nevznikají.

Vaše zákonná práva, zejména nároky na zajištění záruky vůči konkrétnímu prodejci, nejsou touto zárukou omezena.

IAN: 366881\_2101

 Servis Česko  
Tel.: 800143873  
E-Mail: [deltasport@lidl.cz](mailto:deltasport@lidl.cz)



Blahoželáme!

Svojím nákupom ste sa rozhodli pre kvalitný výrobok. Pred prvým použitím sa s výrobkom dôkladne oboznámte.

### **Pozorne si prečítajte tento návod na používanie.**

Výrobok používajte len uvedeným spôsobom a na uvedený účel. Tento návod na používanie si dobre uschovajte. Pri odovzdávaní výrobku tretej osobe odovzdajte s výrobkom aj všetky podklady.

## Rozsah dodávky

159 x jednotlivý diel  
5 x batéria (1,5 V , AAA)  
1 x montážny návod  
1 x návod na používanie

## Technické údaje

Napájanie batériou: 1,5 V , AAA

 Symbol pre jednosmerné napätie

 Dátum výroby (mesiac/rok):  
07/2021

 Spoločnosť Delta-Sport Handelskontor GmbH týmto vyhlasuje, že tento výrobok je v súlade s nasledujúcimi základnými požiadavkami a ostatnými príslušnými ustanoveniami:  
2009/48/ES – Smernica o bezpečnosti hračiek  
2014/30/EU – Smernica o elektromagnetickej kompatibilite  
2011/65/EÚ – Smernica RoHS

## Určené použitie

Tento výrobok je hračka pre deti od 3 rokov určená na súkromné použitie.

### **Bezpečnostné pokyny**

- Upozornenie. Nevhodné pre deti vo veku do 36 mesiacov. Nebezpečenstvo dusenia. Malé časti.
- Upozornenie. Všetok obalový/upevňovací materiál a vrečko „SUPER DRY“ (sušiaci prostriedok) nie sú súčasťou hračky a musíte ich z bezpečnostných dôvodov odstrániť predtým, než výrobok odovzdáte deťom na hranie.

- Upozornenie. Sušiaci prostriedok obsahuje calcium chloride (CAS 10043-52-4). Uchovávať mimo dosahu detí.
- Deti sa s výrobkom môžu hrať len pod dohľadom dospelých osoby.
- Pred každým použitím skontrolujte, či výrobok nie je poškodený alebo opotrebovaný. Výrobok sa môže používať len v bezchybnom stave!
- Používajte iba typ batérie: LR03.

### **Informácia o nebezpečenstve batérií!**

- Batérie vyberte, ak sú vybité alebo ak sa výrobok dlhší čas nepoužíva.
- Nepoužívajte rôzne typy alebo značky batérií, nemiešajte spolu nové a použité batérie alebo batérie s rôznou kapacitou, pretože môžu vytečť a poškodiť výrobok.
- Pri vkladaní batérií dbajte na správnu polaritu (+/-).
- Všetky batérie vymeňte naraz a použité batérie zlikvidujte v súlade s predpismi.
- Varovanie! Batérie sa nesmú dobíjať alebo iným spôsobom znovu aktivovať, nesmú sa tiež rozoberať, vhadzovať do ohňa alebo skratovať.
- Batérie uchovávať vždy mimo dosahu detí.
- Nepoužívajte nabíjateľné batérie!
- Čistenie a údržbu používateľa nesmú vykonávať deti bez dozoru.
- Ak je to potrebné, pred vložením batérií vyčistite kontakty batérie a zariadenia.
- Nevystavujte batérie extrémnym podmienkam (napr. vykurovacím telesám alebo priamemu slnečnému žiareniu). V opačnom prípade hrozí zvýšené nebezpečenstvo vytečenia.
- Upozornenie. Vybité batérie treba ihneď zlikvidovať. Nové aj vybité batérie udržiavajte mimo dosahu detí. Ak máte podozrenie, že batéria bola prehltaná alebo sa dostala do časti tela, ihneď sa obráťte na lekára.

### **Nebezpečenstvo!**

- S poškodenou alebo vytečenou batériou zaobchádzajte s maximálnou opatrnosťou a ihneď ju zlikvidujte v súlade s predpismi. Používajte pritom rukavice.

- Ak ste prišli do kontaktu s kyselinou batérie, umyte zasiahnuté miesto vodou a mydlom. Ak sa vám kyselina batérie dostane do oka, vypláchnite ho vodou a ihneď vyhľadajte lekárske ošetrovanie!
- Pripájacie svorky sa nesmú nikdy skratovať.

## Vloženie batérií (obr. A)

**UPOZORNENIE! Dodržiavajte nasledujúce pokyny, aby ste zabránili mechanickému alebo elektrickému poškodeniu výrobku.**



### Nebezpečenstvo!

Spolu s výrobkom je pribalených päť batérií (3), ktoré treba pred prvým použitím vybrať z obalu a vložiť do svetelného a zvukového modulu hasičskej stanice (1) alebo záchranného vozidla (2). Postupujte, ako je uvedené v nasledujúcom odseku.

V prípade, že batérie nefungujú, môžete ich vymeniť.

1. Otvorte kryt priehradky na batérie (1a), (2a) pomocou vhodného skrutkovača (nie je v rozsahu dodávky).
2. Vložte batérie (3) do priehradky na batérie (1b), (2b).

**Upozornenie:** Dávajte pozor na póly batérií plus/mínus a na správne vloženie. Batérie sa musia nachádzať kompletne v držiaku batérií.

3. Kryt priehradky na batérie opäť zatvorte, pevne priskrutkujte a opäť osadíte svetelný a zvukový modul.

## Výmena batérií

Ak už batérie nefungujú, vymeňte ich podľa popisu v odseku „Vloženie batérií“. Predtým vyberte vybité batérie z priehradky na batérie.

## Použitie

### Svetelný a zvukový modul hasičskej stanice (obr. B)

Stlačte tlačidlo (1c) na hornej strane modulu, aby ste zapli svetlo a zvuk. Opäť stlačte toto tlačidlo, aby sa svetlo a zvuk deaktivovali.

### Svetelný a zvukový modul záchranného vozidla (obr. C)

Aby ste zapli, príp. vypli svetlo, postupujte nasledovne:

- Stlačte tlačidlo (2c) na hornej strane, aby sa svetlo zaplo.
- Opäť stlačte toto tlačidlo, aby sa svetlo vyplo.

Aby ste zapli, príp. vypli zvuk, postupujte nasledovne:

- Stlačte tlačidlo (2d) na hornej strane, aby sa zvuk zapol.
- Opäť stlačte toto tlačidlo, aby sa zvuk vypol.

**Upozornenie:** Máte možnosť výberu z dvoch zvukov. Na tento účel prepnite prepínač (2e). Potom stlačte tlačidlo (2d), aby ste prehrali zvolený zvuk.

## Skladovanie, čistenie

Pri nepoužívaní skladujte výrobok vždy suchý, čistý, bez batérií a pri izbovej teplote. Čistite iba suchou čistiacou handričkou.

**DÔLEŽITÉ!** Výrobok nikdy nečistite ostrými čistiacimi prostriedkami.

## Pokyny k likvidácii



V záujme ochrany životného prostredia nevyhadzujte svoj výrobok do domáceho odpadu, ak doslúžil, ale odneste ho na špecializovanú likvidáciu. O zber-

ných miestach a ich otváracích hodinách sa môžete informovať na vašej príslušnej miestnej správe.

Chybné alebo použité batérie/akumulátory sa musia recyklovať v súlade so smernicou 2006/66/ES a jej zmenami. Vráťte batérie/akumulátory a / alebo výrobok prostredníctvom ponúkaných zberných zariadení.

Obalové materiály, ako napr. plastové vrecká, nepatria do rúk deťom. Uchovávajúce obalový materiál mimo dosahu detí.



Škody na životnom prostredí nesprávnu likvidáciou batérií/akumulátorov!

Batérie/akumulátory sa nesmú likvidovať spolu s domovým odpadom. Môžu obsahovať toxické ťažké kovy a podliehajú spracovaniu špeciálneho odpadu.

Chemické symboly ťažkých kovov sú nasledovné: Cd = kadmium, Hg = ortuť, Pb = olovo.

Použitie batérie/akumulátory preto odovzdajte v komunálnom zbernom mieste.



Výrobok a obal zlikvidujte ekologickým spôsobom.



Pri triedení odpadu dodržiavajte označenie obalových materiálov, ktoré sú označené skratkami (a) a číslami (b)

s nasledujúcim významom: 1 - 7:

plasty/20 - 22: papier a lepenka/80 - 98: kompozitné látky.

Výrobok a obalové materiály sú recyklovateľné, likvidujte tieto oddelene pre lepšie spracovanie odpadu. Logo Trimán je len pre Francúzsko. Možnosti likvidácie doslúženého výrobku sa dozviete na vašej správe obci alebo mesta.

## Pokyny k záruke a priebehu servisu

Výrobok bol vyrobený veľmi starostlivo a pod stálou kontrolou. Na tento výrobok poskytuje DELTA-SPORT HANDELSKONTOR GmbH súkromným koncovým užívateľom trojročnú záruku odo dňa kúpy (záručná lehota) po splnení nasledovných podmienok. Záruka platí len na chyby materiálu a spracovania. Záruka sa netýka dielov, ktoré podliehajú bežnému opotrebeniu a preto ich možno považovať za opotrebitelné diely (napr. batérie), ako aj krehkých dielov, napr. vypínače, akumulátory alebo diely, ktoré sú vyrobené zo skla.

Nároky z tejto záruky zanikajú, keď sa výrobok používal neodborne alebo nesprávne, mimo určenia na používanie alebo určeného rozsahu používania alebo neboli dodržané pokyny návodu na obsluhu, s výnimkou, že koncový užívateľ preukáže, že ide o chybu materiálu alebo spracovania, ktorá nebola spôsobená niektorou z hore uvedených okolností.

Záruku je možné uplatniť len počas záručnej lehoty po predložení originálu pokladničného dokladu. Originál pokladničného dokladu preto prosím uschovajte. Záručná doba sa kvôli prípadným záručným opravám, zákonnej záruke alebo ako obchodné gesto nepredlžuje. Platí to aj pre vymenené a opravené diely.

Pri reklamáciách sa prosím najskôr obráťte na dole uvedenú Service-Hotline alebo sa s nami spojte prostredníctvom e-mailu. Ak sa jedná o záručný prípad, výrobok – podľa našej voľby – bezplatne opravíme, vymeníme alebo vrátime kúpnu cenu. Ďalšie práva zo záruky nevyplývajú.

Vaše zákonné práva, hlavne nároky na záručné plnenie voči príslušnému predajcovi, nie sú touto zárukou obmedzené.

IAN: 366881\_2101



Servis Slovensko

Tel.: 0850 232001

E-Mail: [deltasport@idl.sk](mailto:deltasport@idl.sk)

¡Enhorabuena!

Con su compra se ha decidido por un artículo de gran calidad. Familiarícese con el artículo antes de usarlo por primera vez.

 **Para ello, lea detenidamente las siguientes instrucciones de uso.**

Use el artículo solo de la forma descrita y para los campos de aplicación indicados. Conserve estas instrucciones de uso a buen recaudo. Entregue todos los documentos en caso de traspasar el artículo a terceros.

## Alcance de suministro

159 piezas

5 pilas (1,5 V , LR03, AAA)

1 instrucciones de montaje

1 instrucciones de uso

## Datos técnicos

Alimentación de energía por pila:

1,5 V , LR03, AAA

 Símbolo de tensión continua

 Fecha de fabricación (mes/año):  
07/2021

 Por la presente, Delta-Sport Handwerkskontor GmbH declara que este artículo cumple con los siguientes requisitos básicos y las disposiciones pertinentes: 2009/48/CE - Directiva sobre la seguridad de los juguetes

2014/30/UE - Directiva CEM

2011/65/UE - Directiva RoHS

## Uso previsto

Este artículo es un juguete para niños a partir de 3 años de edad para su uso privado.

## Indicaciones de seguridad

- Advertencia. No conviene para niños menores de 36 meses. Peligro de atragantamiento. Partes pequeñas.
- Advertencia. Los materiales de embalaje y fijación y la bolsa «SUPER DRY» (desecante) no forman parte del juguete y deben eliminarse por motivos de seguridad siempre antes de entregar el artículo a los niños para jugar.

- Advertencia. El desecante contiene calcium chloride (CAS 10043-52-4). Mantener fuera del alcance de los niños.
- Los niños solamente deben jugar con el artículo bajo la supervisión de un adulto.
- Compruebe antes de cada uso que el artículo no presenta daños ni desgaste. Solo se debe usar el artículo si se encuentra en un estado óptimo.
- Use solo pilas del tipo: LR03.

## ¡Advertencias sobre las pilas!

- Retire las pilas cuando estén gastadas o cuando no se vaya a usar el artículo durante mucho tiempo.
- No utilice tipos o marcas de pilas diferentes, ni pilas nuevas y gastadas juntas o con capacidad diferente, ya que se pueden dar fugas y provocar daños.
- Tenga en cuenta la polaridad (+/-) al ponerlas.
- Sustituya todas las pilas a la vez y deseche las pilas usadas según las instrucciones.
- ¡Advertencia! Las pilas no se deben cargar ni reactivar con otros medios, desmontar, arrojar al fuego ni cortocircuitar.
- Mantenga siempre las pilas fuera del alcance de los niños.
- No utilice pilas recargables.
- La limpieza y el mantenimiento por parte del usuario no deben ser efectuados por niños sin supervisión.
- Limpie los contactos del aparato y de la pila cuando sea necesario y antes de insertar la pila.
- No someta las pilas a condiciones extremas (p. ej. radiadores o radiación solar directa). De lo contrario, existe un alto peligro de fugas.
- Advertencia. Las pilas usadas deben desecharse sin demora. Mantenga las pilas nuevas y usadas fuera del alcance de los niños. Si sospecha que una pila ha sido ingerida o introducida en alguna parte del cuerpo, consulte inmediatamente a un médico.

## ¡Peligro!

- Proceda con precaución en caso de que haya una pila dañada o que presente fugas y deséchela de inmediato según las instrucciones. Debe llevar guantes durante esta operación.
- Si entra en contacto con el ácido de la pila, lávese la zona afectada con agua y jabón. Si se le mete ácido de la pila en los ojos, enjuáguelos con agua y acuda de inmediato a un médico.
- No se deben cortocircuitar los bornes de conexión.

## Montaje

Los distintos pasos de montaje del artículo se describen en las instrucciones de montaje adjuntas.

## Colocación de las pilas (Fig. A)

**¡ADVERTENCIA! Tenga en cuenta las siguientes instrucciones para evitar daños mecánicos y eléctricos en el artículo.**

### ¡Peligro!

En el artículo se incluyen cinco pilas (3) que puede sacar del embalaje y colocar en el módulo de luz y sonido del parque de bomberos (1) o del camión de bomberos (2) antes del primer uso. Para ello, siga los pasos descritos en la siguiente sección.

Si las pilas ya no funcionan, se pueden cambiar.

1. Abra la tapa del compartimento de las pilas (1a), (2a) con un destornillador adecuado (no incluido en el alcance de suministro).
2. Coloque las pilas (3) en el compartimento de las pilas (1b), (2b).

**Nota:** Tenga en cuenta el polo positivo/negativo de las pilas y colóquelas correctamente. Las pilas deben quedar completamente encajadas en el soporte de las pilas.

3. Vuelva a cerrar la tapa del compartimento de las pilas, atornillela y coloque de nuevo el módulo de luz y sonido.

## Cambio de las pilas

Si las pilas ya no funcionan, cámbielas tal como se describe en la sección de «Colocación de las pilas». Saque antes las pilas vacías del compartimento de las pilas.

## Utilización

### Módulo de luz y sonido parque de bomberos (Fig. B)

Pulse el botón (1c) en la parte superior del módulo para activar la luz y el sonido. Vuelva a pulsar el botón para desactivar ambos.

### Módulo de luz y sonido camión de bomberos (Fig. C)

Proceda de esta forma para encender y apagar la luz:

- Pulse el botón (2c) en la parte superior para encender la luz.
- Vuelva a pulsar el botón para apagar la luz.

Proceda de esta forma para activar y desactivar el sonido:

- Pulse el botón (2d) en la parte superior para activar el sonido.
- Vuelva a pulsar el botón para desactivar el sonido.

**Nota:** Tiene la posibilidad de elegir entre dos sonidos distintos. Para este fin, cambie la posición del conmutador deslizante (2e). A continuación, pulse el botón (2d) para reproducir el sonido elegido.

## Almacenamiento, limpieza

Si no va a utilizarlo, almacene siempre el artículo seco y limpio, sin pilas y a temperatura ambiente. Límpielo únicamente pasando un paño de limpieza seco.

**¡IMPORTANTE!** No lo limpie con productos de limpieza agresivos.

## Indicaciones para la eliminación



Cuando ya no se pueda volver a usar, no deseche el artículo con la basura doméstica, sino que, por el bien del medio ambiente, elimínelo de forma correcta.

Puede informarse acerca de los centros de recogida y sus horarios de apertura en una administración competente.

Las pilas/acumuladores se deben reciclar de conformidad con la directiva 2006/66/EG y sus enmiendas. Deseche las pilas/acumuladores o el artículo en las instalaciones de recogida disponibles. Los materiales de embalaje, como bolsas de plástico, no se deben dejar en manos de los niños. Conserve el material de embalaje fuera del alcance de los niños.



**Daños medioambientales por la eliminación incorrecta de pilas/acumuladores. No deseche las pilas/acumuladores con la basura doméstica.**

Pueden contener metales pesados y deben ser tratados como residuos especiales. Los símbolos químicos de los metales pesados son estos: Cd = cadmio, Hg = mercurio, Pb = plomo. Por ello, elimine las pilas/acumuladores en un punto de recogida comunitario.



**Deseche el artículo y el embalaje de manera respetuosa con el medio ambiente.**



Al separar los residuos, tenga en cuenta la marcación de los materiales de embalaje, que se indica con abreviaturas (a) y números (b) que significan lo siguiente: 1-7: plásticos/20-22: papel y cartón/80-98: materiales compuestos.

El artículo y su material de embalaje son reciclables, deséchelos separados para un mejor tratamiento de los residuos. El logo «Triman» solo se aplica en Francia. Para más información sobre la eliminación del artículo, acuda a su ayuntamiento o a las autoridades municipales.

## Indicaciones relativas a la garantía y la gestión de servicios

El artículo ha sido fabricado con gran esmero y sometido a controles constantes. Para el mismo, DELTA-SPORT HANDELSKONTOR GmbH ofrece a los clientes finales particulares una garantía de tres años a contar desde la fecha de compra (periodo de garantía) con arreglo a las condiciones que se exponen a continuación.

La garantía tiene validez únicamente para fallos del material y fabricación. La garantía no cubre las piezas sometidas a un desgaste normal, las cuales se consideran piezas de desgaste (p. ej., pilas) así como tampoco piezas frágiles como, p. ej., interruptores, baterías o piezas fabricadas en vidrio o cristal.

Se excluyen derechos derivados de esta garantía, si se ha realizado un uso incorrecto o abusivo del artículo o que no se encuentre dentro del marco del uso o ámbito de uso previstos o si no se ha observado lo recogido en el manual de instrucciones, a no ser que el cliente final demuestre que existen fallos del material o fabricación no derivados de una de las circunstancias expuestas anteriormente.

Las demandas derivadas de la garantía sólo podrán presentarse dentro del periodo de garantía exhibiendo el comprobante de compra original. Le rogamos, por ello, que conserve el comprobante de compra original. El periodo de garantía no se verá prolongado por ningún tipo de reparación realizada con motivo de la garantía, la garantía legal o como gesto de buena voluntad. Esto se aplica también a las piezas sustituidas o reparadas.

Por favor, dirija sus quejas primero a la línea telefónica del servicio de atención al cliente que se indica a continuación o póngase en contacto con nosotros por correo electrónico. Si el caso está cubierto por la garantía, a nuestra elección, repararemos o cambiaremos gratuitamente el artículo o le restituiremos el precio de compra del mismo. De la garantía no se derivan otros derechos.

Esta garantía no limitará sus derechos legales, especialmente los derechos de garantía frente al vendedor correspondiente.

IAN: 366881\_2101

**ES** Servicio España

Tel.: 902 59 99 22  
(0,08 EUR/Min.  
+ 0,11 EUR/llamada  
(tarifa normal))  
(0,05 EUR/Min.  
+ 0,11 EUR/llamada  
(tarifa reducida))

E-Mail: [deltasport@lidl.es](mailto:deltasport@lidl.es)

Hjertelig tillykke!

Du har valgt at købe et kvalitetsprodukt. Lær produktet at kende, inden du bruger det første gang.



### Det gør du ved at læse nedenstående brugervejledning omhyggeligt.

Brug kun produktet som beskrevet og til de angivne anvendelsesområder. Opbevar denne brugervejledning et sikkert sted. Udlever også alle dokumenter, hvis produktet videregives til en tredjepart.

## Leveringsomfang

159 x enkelt-del  
5 x batteri (1,5 V  $\equiv$  LR03, AAA)  
1 x monteringsvejledning  
1 x brugervejledning

## Tekniske data

Strømforsyning, batteri:  
1,5 V  $\equiv$  LR03, AAA

 Symbol for jævnspænding

 Fremstillingsdato (måned/år):  
07/2021

 Hermed erklærer Delta-Sport Handelskontor GmbH, at denne artikel er i overensstemmelse med følgende grundlæggende krav og de øvrige gældende bestemmelser:

2009/48/EF - legetøjsdirektiv  
2014/30/EU - EMC-direktiv  
2011/65/EU - RoHS-direktiv

## Bestemmelsesmæssig brug

Denne artikel er legetøj beregnet til børn fra 3 år til privat brug.

## Sikkerhedsanvisninger

- Advarsel. Ikke egnet til børn under 36 måneder. Kvælningssfare. Små dele.
- Advarsel. Alle emballerings-/monteringsmaterialer og „SUPER DRY“-posen (tørremiddel) er ikke en del af legetøjet, og skal af sikkerhedsgrunde altid fjernes, inden artiklen gives til børnene til at lege med.

- Advarsel. Tørremidlet indeholder calciumchloride (CAS 10043-52-4). Opbevares utilgængeligt for børn.
- Børn må kun lege med artiklen under opsyn af voksne.
- Kontroller artiklen for skader og slitage inden hver brug. Artiklen må kun anvendes i fejlfri stand!
- Anvend kun følgende batteritype: LR03.

## Advarsler angående batterier!

- Tag batterierne ud, når de er brugt op, eller når artiklen ikke skal anvendes i længere tid.
- Brug ikke forskellige batterityper, -mærker, nye og brugte batterier eller batterier med forskellig kapacitet sammen, da disse kan lække og dermed forårsage skader.
- Vær opmærksom på polariteten (+/-) ved isætning.
- Skift alle batterierne samtidig, og bortskaf de gamle batterier ifølge forskrifterne.
- Advarsel! Batterier må ikke oplades eller genaktiveres på anden måde, må ikke skilles ad, ikke udsættes for åben ild eller kortsluttes.
- Opbevar altid batterier utilgængeligt for børn.
- Anvend ikke genopladelige batterier!
- Rengøring og almindelig vedligeholdelse må ikke udføres af børn uden opsyn.
- Rengør om nødvendigt og inden isætning batteriets og apparatets kontakter.
- Udsæt ikke batterierne for ekstreme forhold (f.eks. varmelegemer eller direkte sollys). Dette vil medføre øget risiko for lækage.
- Advarsel. Brugte batterier skal bortskaffes straks. Nye og brugte batterier skal opbevares utilgængeligt for børn. Ved mistanke om, at batterier er blevet slugt eller indført i en kropsåbning skal du straks søge lægehjælp.

## Fare!

- Beskadigede eller utætte batterier skal håndteres yderst forsigtigt og omgående bortskaffes ifølge forskrifterne. Bær handsker imens.
- Hvis du kommer i kontakt med batterisyre, skal det berørte sted vaskes med vand og sæbe. Hvis der kommer batterisyre i øjet, skyl med vand, og søg omgående lægehjælp!

- Tilslutningsklemmerne må ikke kortsluttes.

## Opstilling

De enkelte trin til opstilling af artiklen finder du i den medfølgende monteringsvejledning.

## Isætning af batterier (fig. A)

**ADVARSEL! Overhold følgende anvisninger for at undgå mekaniske og elektriske skader på artiklen.**



**Fare!**

Der medfølger fem batterier (3) til artiklen, som du kan tage ud af emballagen og sætte i lys- og lydmodulet på brandstationen (1) eller indsatsvognen (2) inden første brug. Gå frem som beskrevet i følgende afsnit.

Hvis batterierne ikke længere virker, kan du skifte dem.

1. Åbn batteridækslet (1a), (2a) med en egnet skruetrækker (medfølger ikke ved levering).
2. Sæt batterierne (3) i batterirummet (1b), (2b).

**Bemærk:** Vær opmærksom på batteriernes plus-/minuspoler og på korrekt isætning. Batterierne skal sættes helt ind i batteriholderen.

3. Luk batteridækslet igen, skru det fast, og sæt lys- og lydmodulet på igen.

## Udskiftning af batterier

Hvis batterierne ikke længere virker, kan du skifte dem som beskrevet i afsnittet "Isætning af batterier". Tag først de flade batterier ud af batterirummet.

## Brug

### Lys- og lydmodul på brandstation (fig. B)

Tryk på knappen (1c) på oversiden af modulet for at tænde for lyset og lyden. Tryk på knappen igen for at slukke for begge dele.

### Lys- og lydmodul på indsatsvogn (fig. C)

Gå frem som følger for at tænde eller slukke for lyset:

- Tryk på knappen (2c) på oversiden for at tænde for lyset.
- Tryk på knappen igen for at slukke for lyset.

Gå frem som følger for at tænde eller slukke for lyden:

- Tryk på knappen (2d) på oversiden for at tænde for lyden.
- Tryk på knappen igen for at slukke for lyden.

**Bemærk:** Det er muligt at vælge mellem to lyde. Det gør du ved at flytte skyderen (2e). Tryk derefter på knappen (2d) for at afspille den valgte lyd.

## Opbevaring, rengøring

Opbevar altid artiklen tør, ren, uden batterier og ved stuetemperatur, når den ikke er i brug. Tør den kun af med en tør rengøringsklud.

**VIGTIGT!** Må aldrig rengøres med skrappe rengøringsmidler.

## Henvisninger vedr. bortskaffelse



Med henblik på at beskytte miljøet bedst muligt, er det vigtigt, at du ikke smider dit produkt ud sammen med husholdningsaffaldet, når det ikke længere kan

anvendes, men i stedet sørger for at bortskaffe det på en forsvarlig måde. For at få oplysninger om genbrugsstationer og deres åbningstider, bedes du kontakte deres ansvarlige administration. Defekte eller brugte batterier, genopladelige eller ej, skal genbruges i overensstemmelse med direktiv 2006/66/EF samt alle ændringer heraf. Du skal indlevere batterierne, genopladelige eller ej, og/eller produktet hos de genbrugsstationer, der findes i dit lokalområde. Emballagematerialer som f.eks. plasticposer er ikke beregnede til børn. Opbevar emballagematerialet utilgængeligt for børn.



Miljøskader på grund af ukorrekt bortskaffelse af batterierne, genopladelige eller ej! Batterier, genopladelige eller ej, må ikke bortskaffes sammen med husholdningsaffaldet. De kan indeholde giftige tungmetaller, og er derfor underlagt den samme håndtering som farligt affald. Tungmetallernes kemiske symboler er som følger: Cd = cadmium, Hg = kviksølv, Pb = bly. Indlever derfor de brugte batterier, genopladelige eller ej, på en af de kommunale genbrugsstationer.





Bortskaf produktet og emballagematerialerne miljørigtigt.



Vær opmærksom på emballagematerialernes mærkning under affaldssorteringen. Disse er markeret med forkortelser (a) og tal (b), der har følgende betydning: 1-7: Kunststoffer/20-22: Papir og pap/80-98: Kompositmaterialer.

Produktet og emballagematerialerne kan genbruges, hvorfor du bedes bortskaffe dem separat for at opnå en bedre affaldshåndtering. Triman-logoet er kun gældende for Frankrig. De forskellige bortskaffelsesmuligheder, der eksisterer for det udtjente produkt, kan du få mere information om hos kommune- eller byforvaltningen.

## Oplysninger om garanti og servicehåndtering

Varen er fremstillet med største omhu og under løbende kontrol. DELTA-SPORT HANDELSKONTOR GmbH yder private slutkunder tre års garanti på varen fra købsdato (Garantifrist) i henhold til følgende bestemmelser. Garantien gælder kun for materiale- og fremstillingsfejl. Garantien omfatter ikke dele, der er udsat for normal slid og derfor skal betragtes som sliddele (f.eks. batterier) og ikke skrøbelige dele, f.eks. kontakter, genopladelige batterier eller dele, der er fremstillet af glas.

Garantien kan ikke gøres gældende, hvis varen er blevet anvendt ukorrekt eller uagtsomt eller til andre formål end det tilsigtede eller i det tilsigtede omfang. Garantien bortfalder ligeledes ved manglende overholdelse af anvisningerne i betjeningsvejledningen. Kunden skal kunne påvise, at der er tale om materiale- eller fremstillingsfejl og ikke fejl som følge af ovenstående omstændigheder.

Garantien kan kun gøres gældende i garantiperioden mod fremvisning af original kvittering. Gem derfor den originale kvittering. Garantiperioden forlænges ikke i tilfælde af reparation i henhold til garantien, den lovpligtige garanti eller pr. kulance. Dette gælder også for udskiftede og reparerede dele.

I tilfælde af klager er det muligt at kontakte nedenstående servicelinje eller kontakte os pr. e-mail. Ved garantisager vil vi efter eget skøn reparere varen uden beregning, ombytte varen eller refundere købsprisen. Der er ingen yderligere rettigheder under garantien.

Dine lovmæssige rettigheder, herunder navnlig garantikrav over for sælger, indskrænkes ikke som følge af denne garanti.

IAN: 366881\_2101

 Service Danmark  
Tel.: 32 710005  
E-Mail: [deltasport@lidl.dk](mailto:deltasport@lidl.dk)

**DELTA-SPORT HANDELSKONTOR GMBH**

Wragekamp 6 • DE-22397 Hamburg

GERMANY



07/2021

Delta-Sport-Nr.: PG-9368

---

08.02.2021 / AM 7:04

IAN 366881\_2101



1

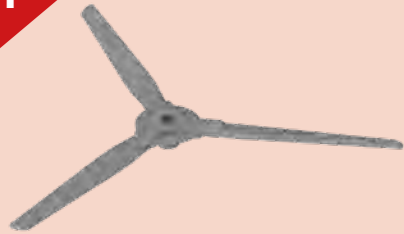

1x



1x



2



2x



2x





3



4x



4x



2x

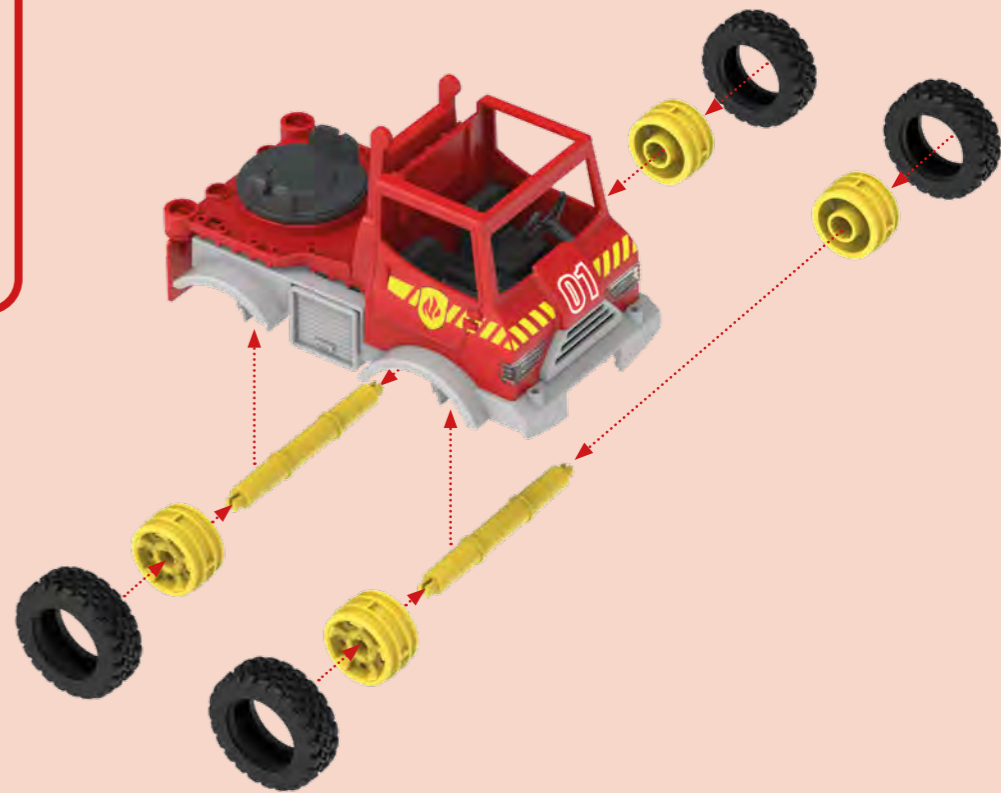

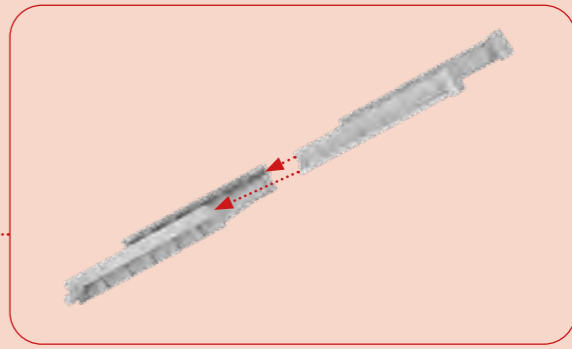
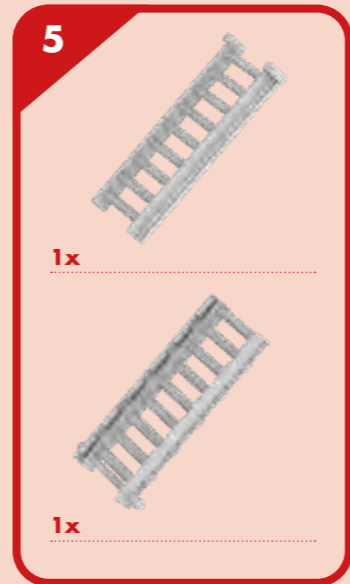
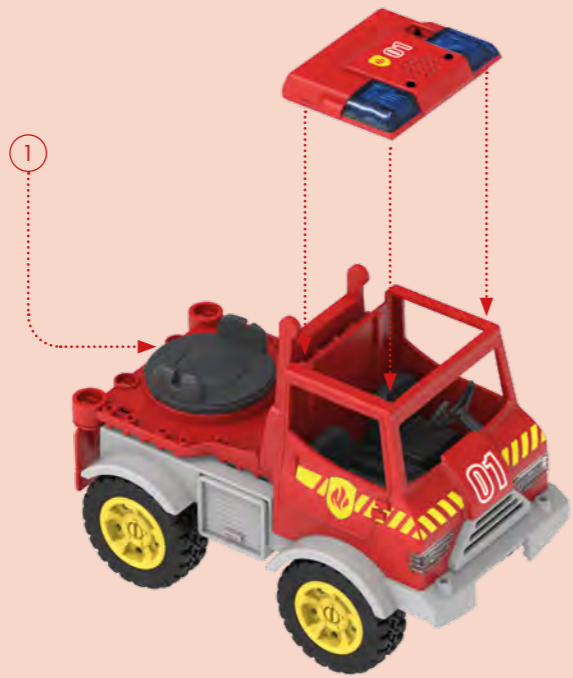
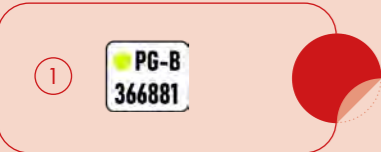

6

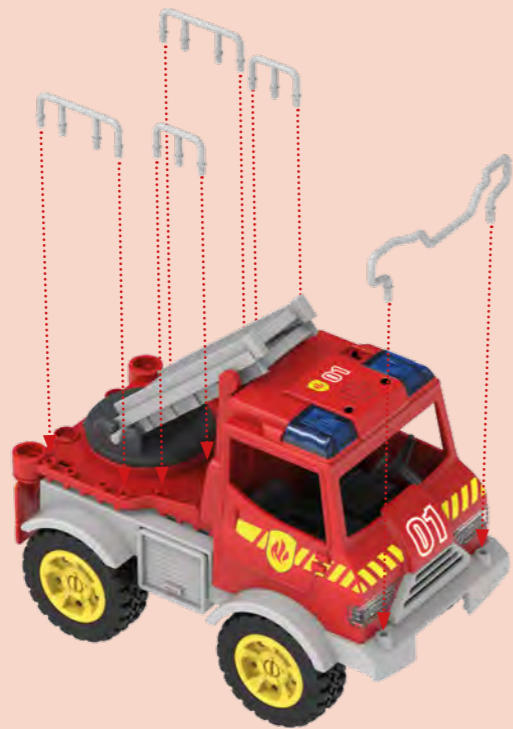
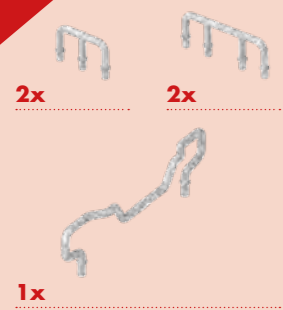

7

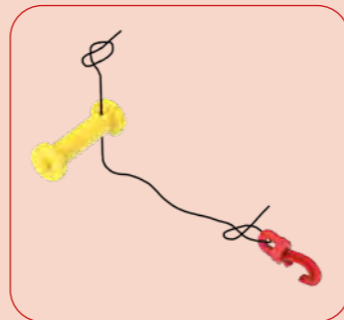



8

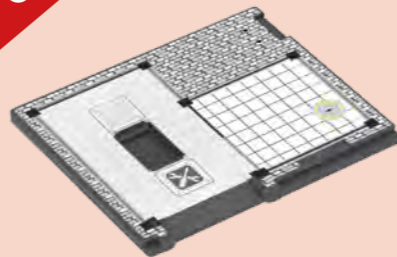

1x

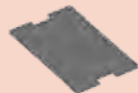

1x

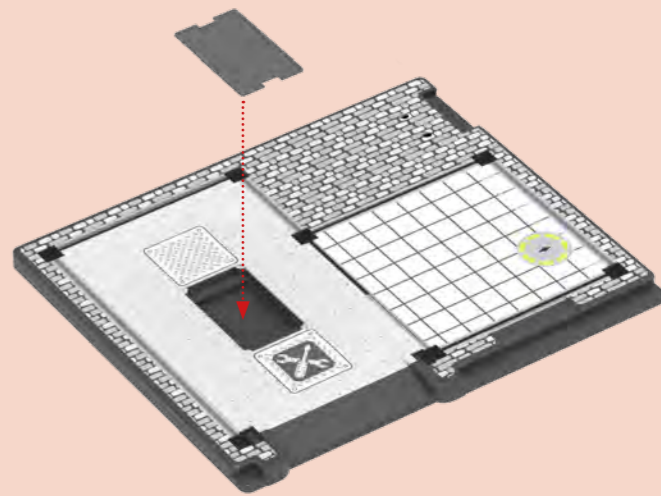

9

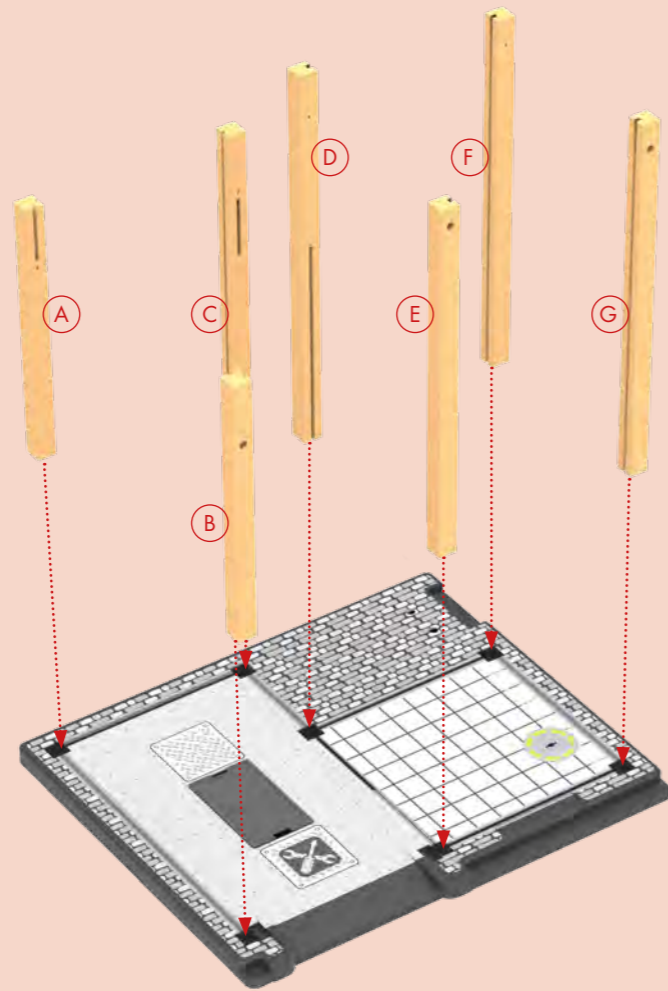
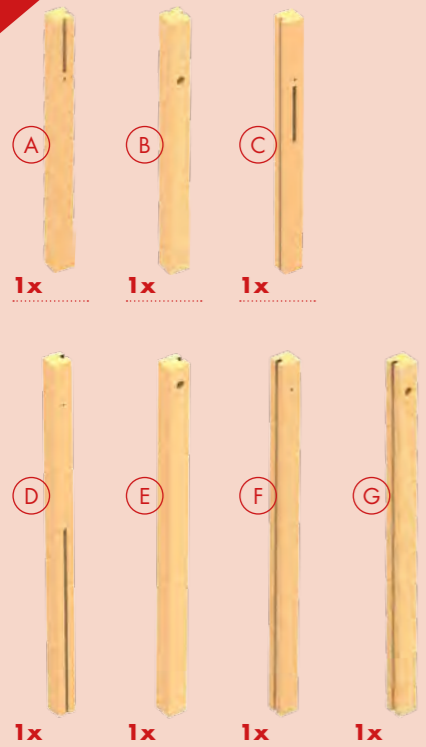

10

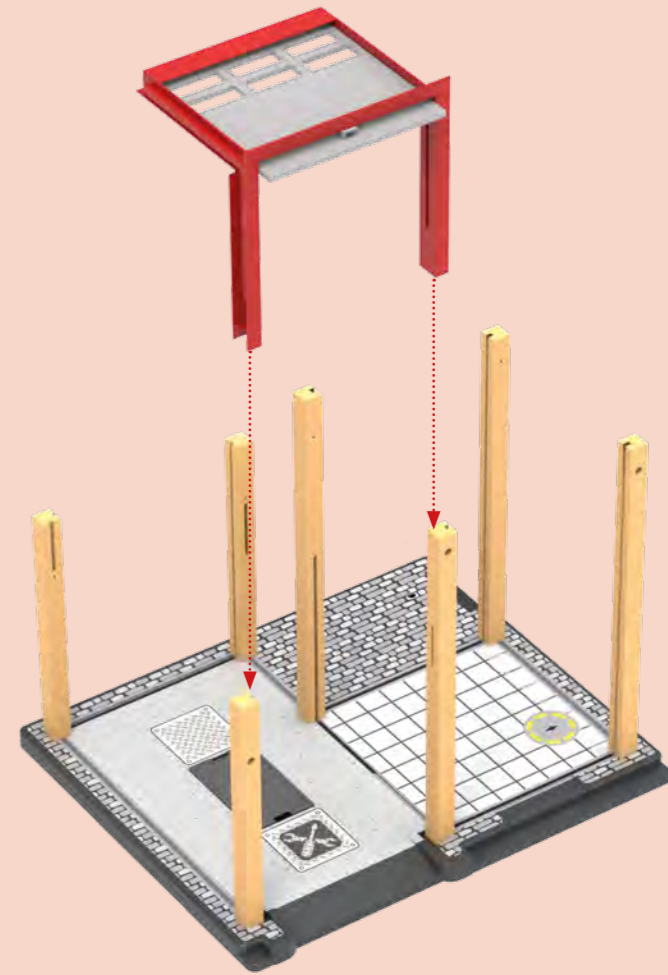
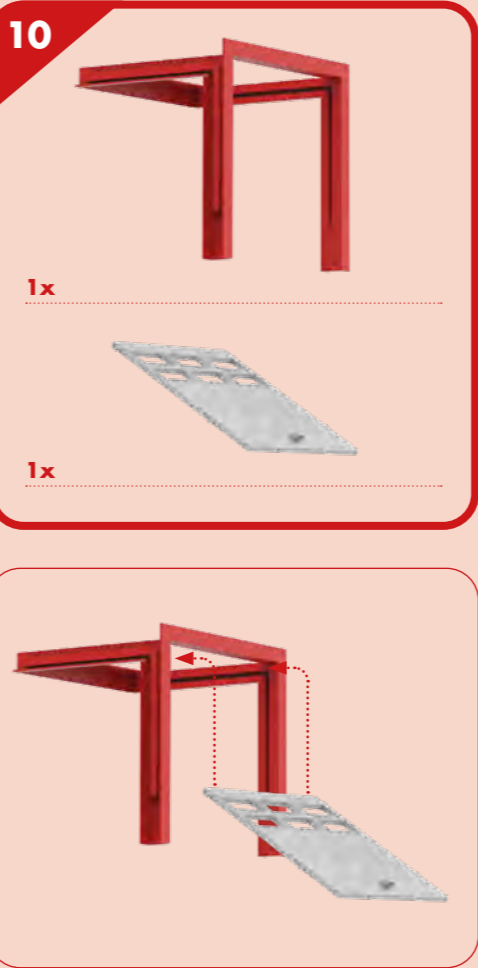



11

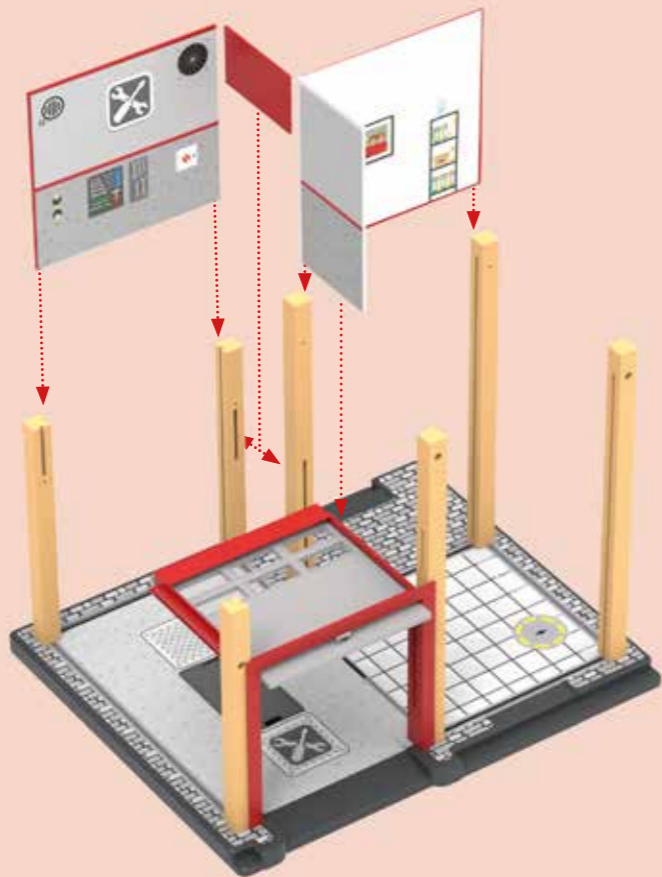

12

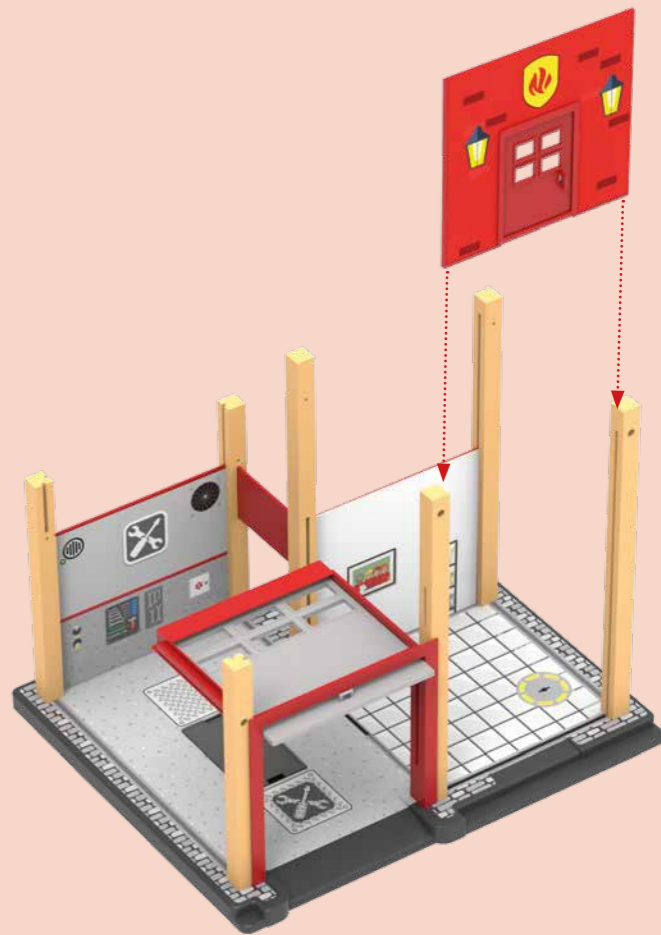

13

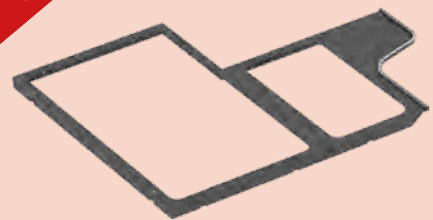

1x



1



2

4x

1x

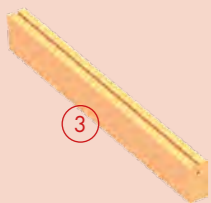

3

13 mm

1x

10x

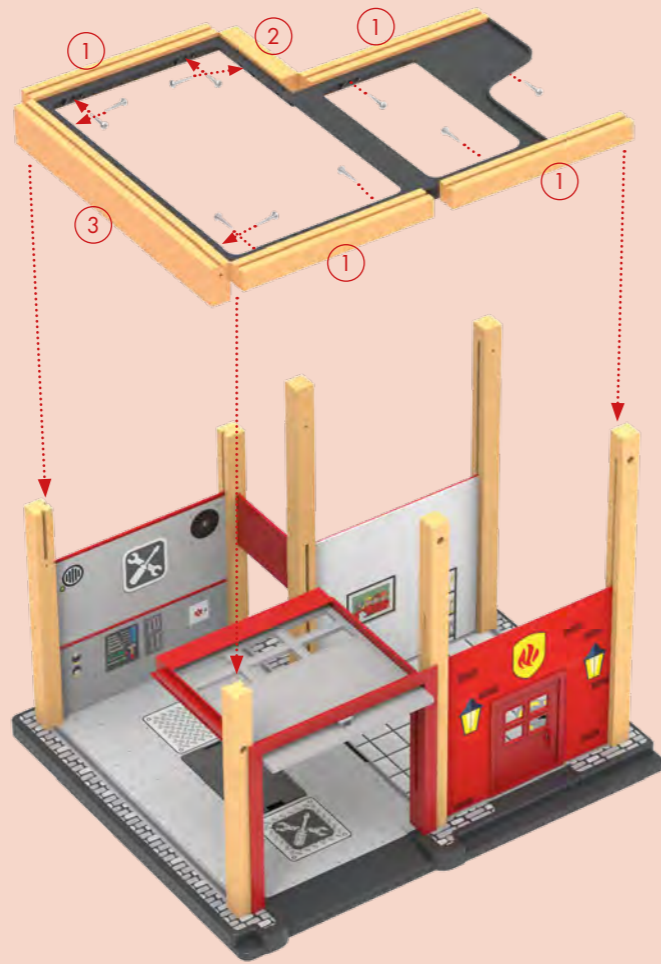

14



1x

32 mm

5x

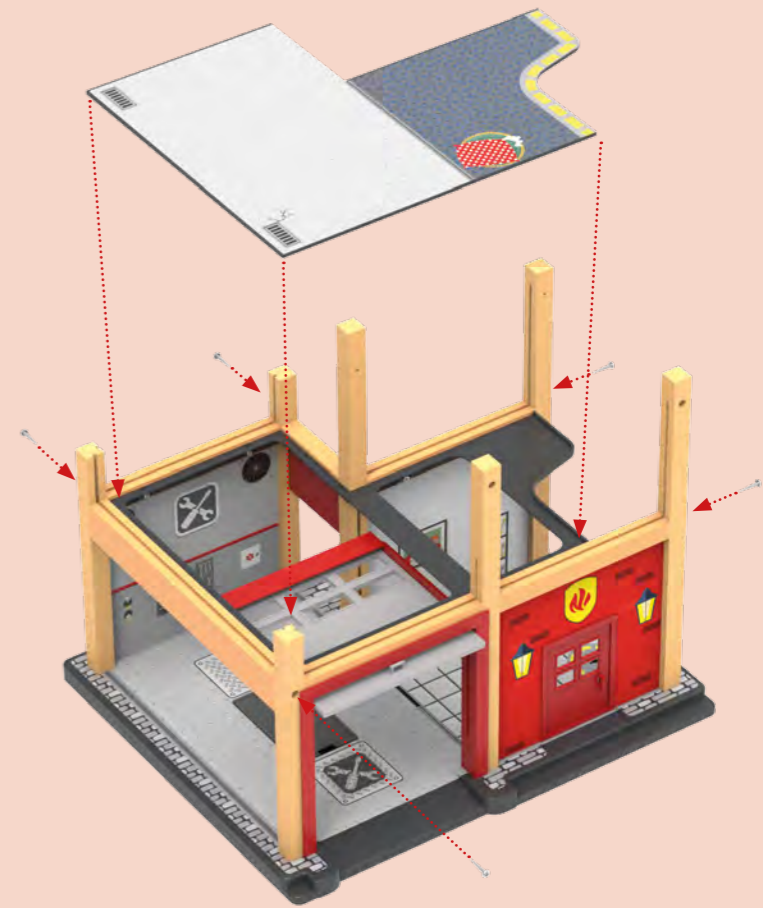

15

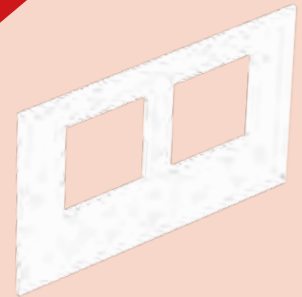

1x



2x



4x

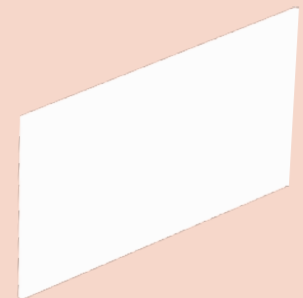

1x

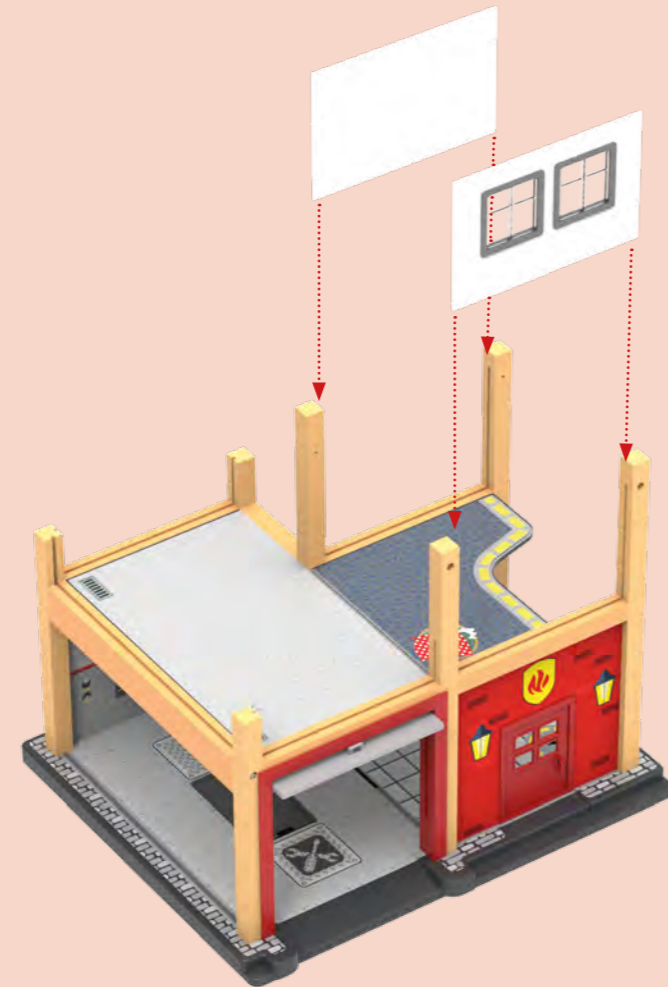

16



1x



2x

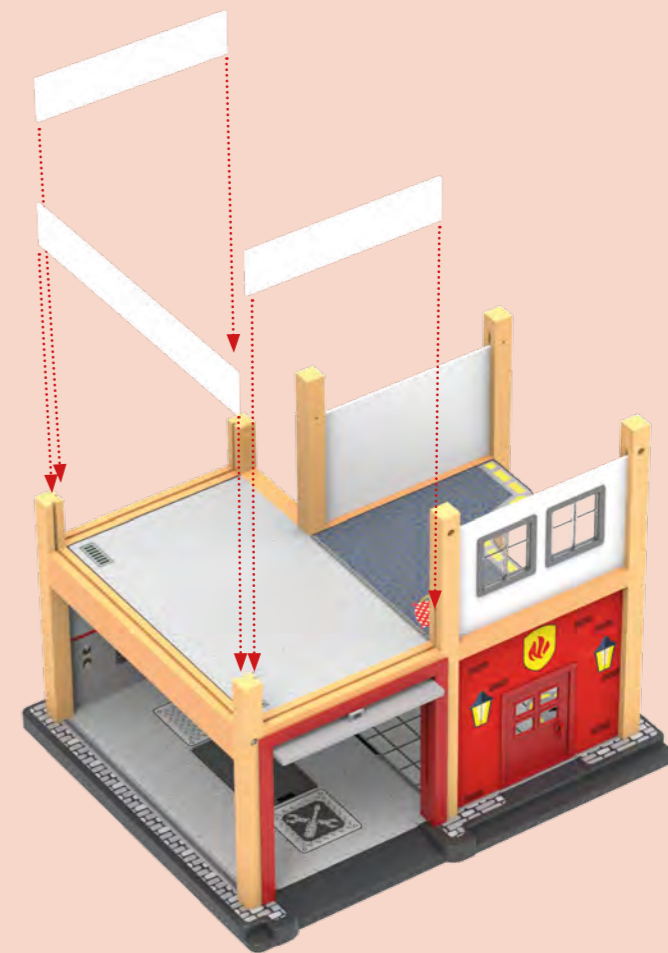

17

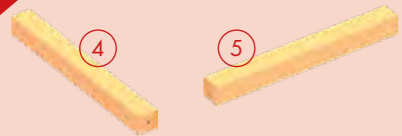

2x

2x

4x

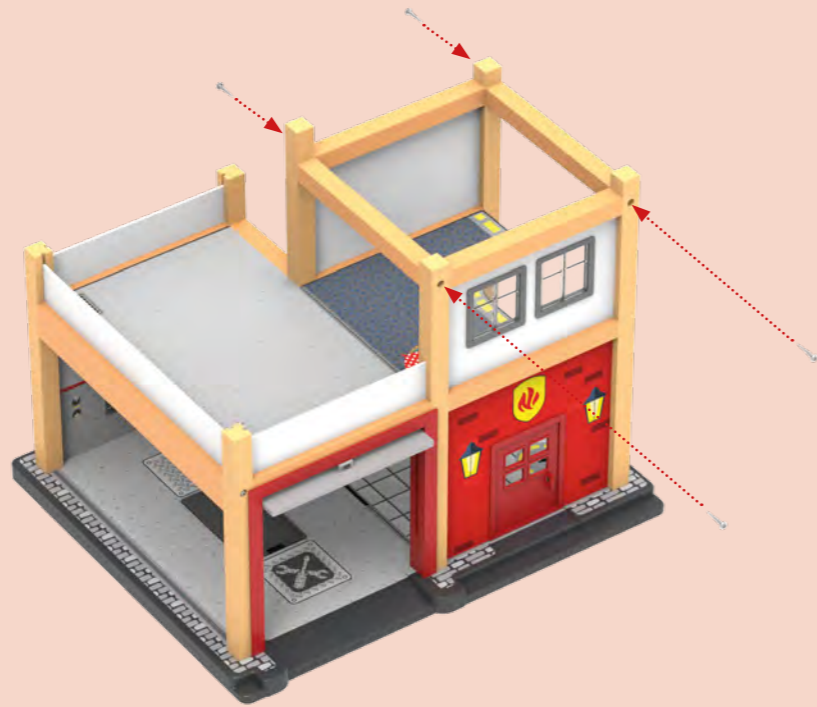
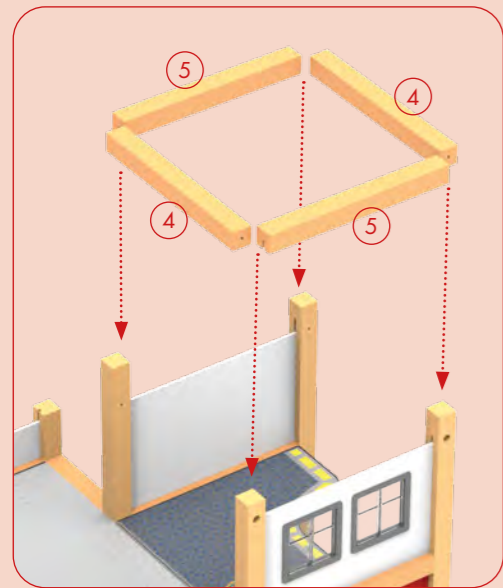

18



1x



1x



1x



19



1x

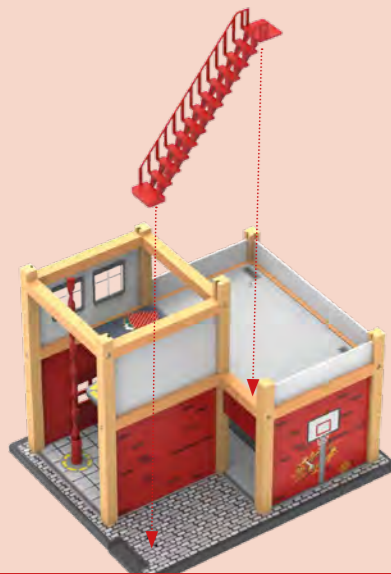

20

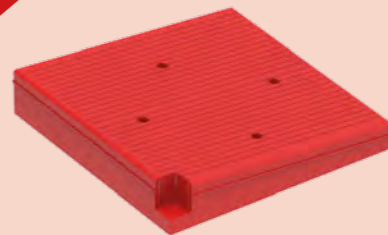

1x



21

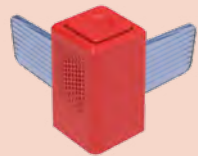

1x

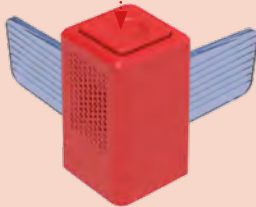

22



1x



4x



23

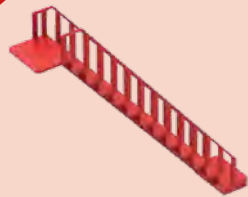

1x

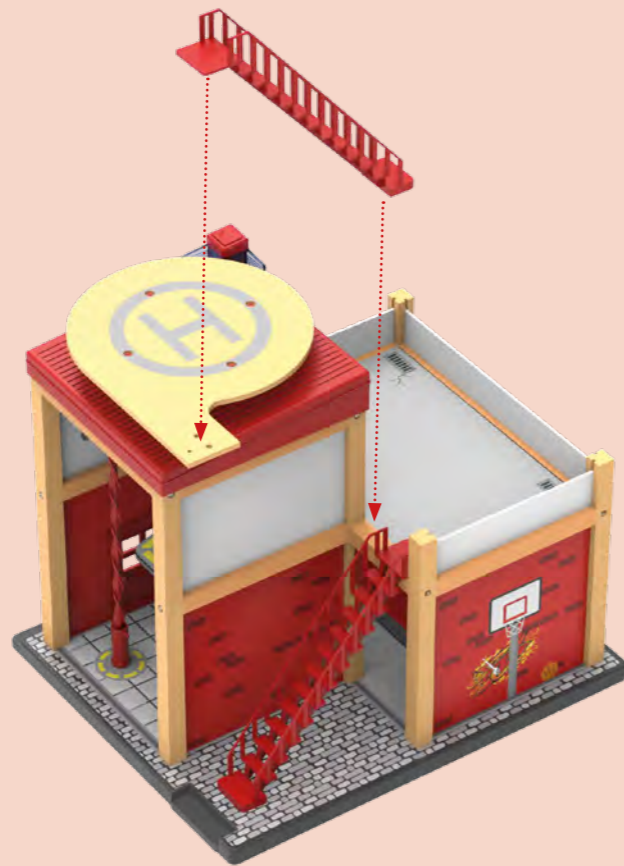

24



1x



1x

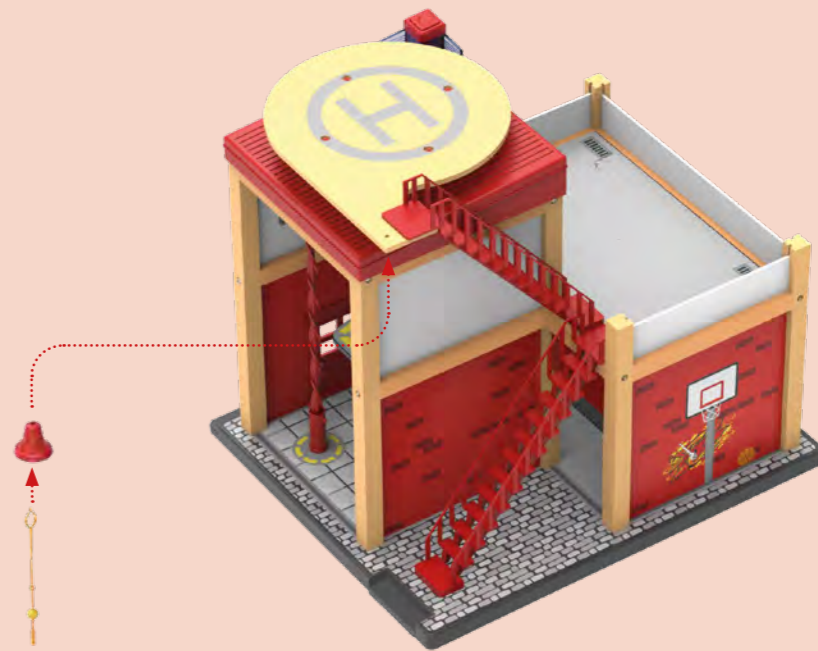

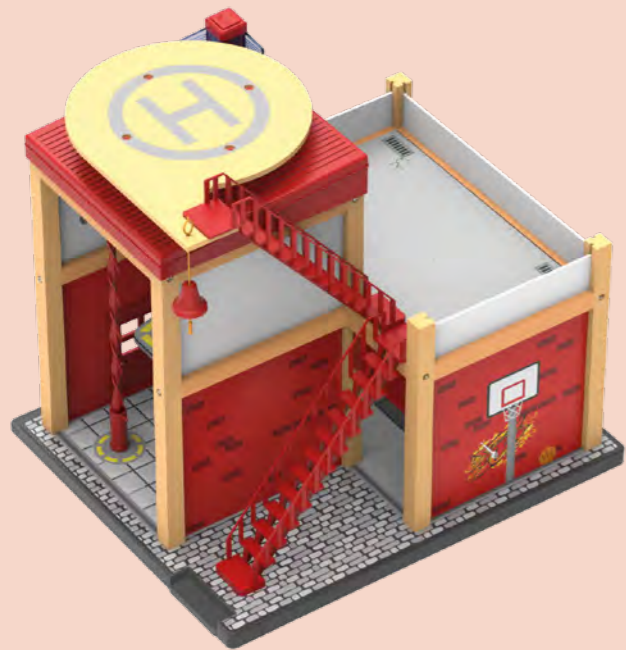

25



1x



1x



3x

①



②



③





26

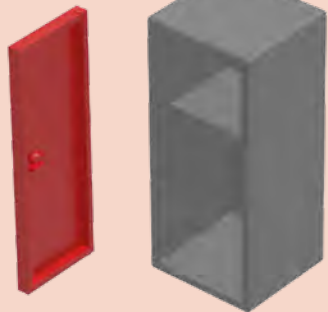

4x

4x

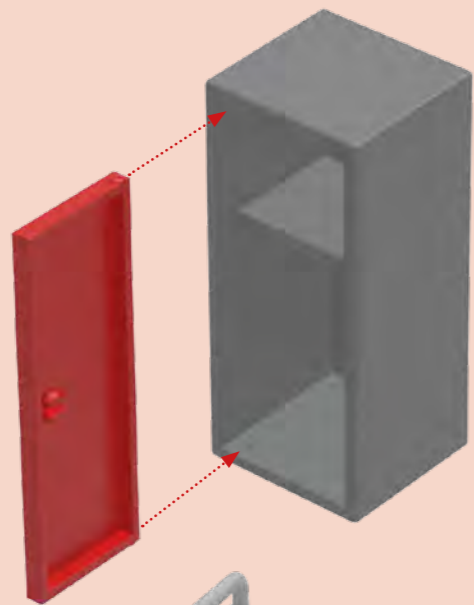

27



2x



4x

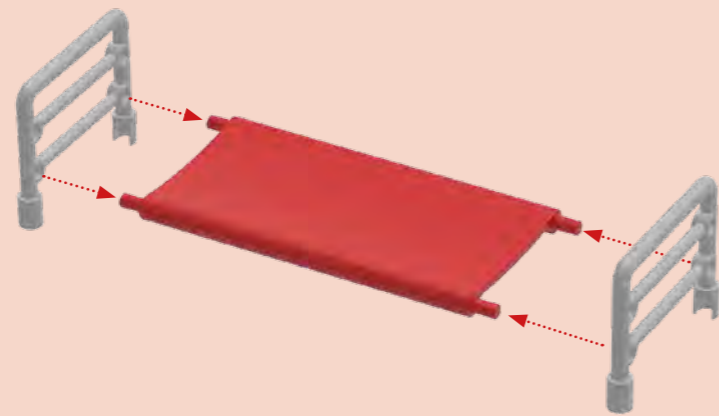

28

2x



1x

1x



1x

1x

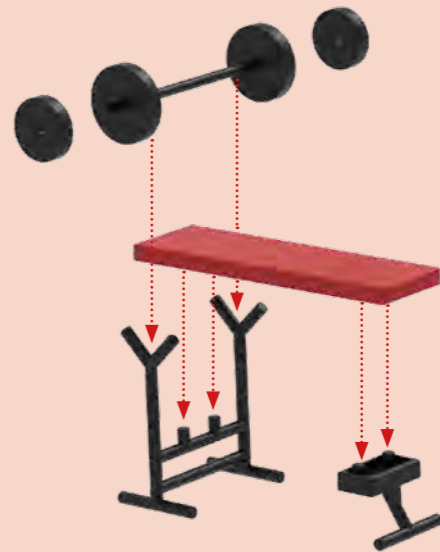

29

1x



1x



30



1x



1x

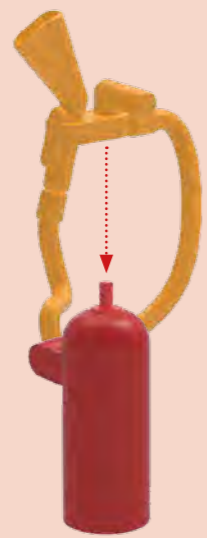

31



1x



1x



1x



32



1x



1x



1x

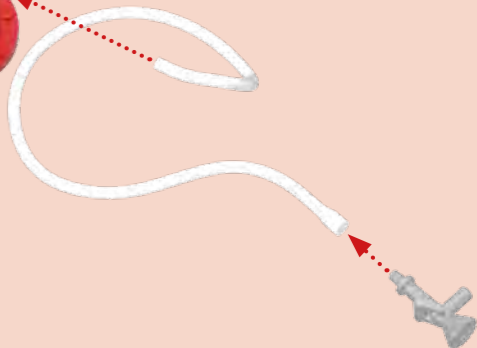

33



1x



1x



1x

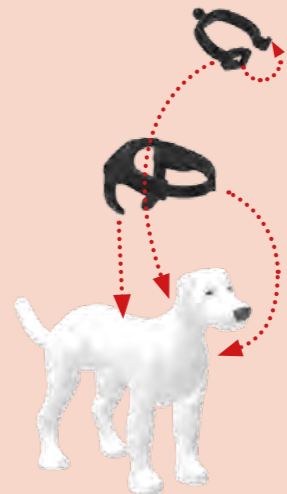

34



2x



2x



1x



1x

