



PLAFONNIER À LED

FR CH BE

PLAFONNIER À LED

Instructions d'utilisation et consignes de sécurité

IAN 399629_2110

















IAN 399639_2110

PLAFONNIER À LED

Avertissements et symboles utilisés	Page	4
Introduction	Page	5
Utilisation conforme aux prescriptions	Page	5
Contenu de l'emballage	Page	5
Vous avez besoin	Page	5
Consignes de sécurité	Page	6
Description des pièces	Page	8
Données techniques	Page	11
Avant le montage	Page	12
Montage	Page	12
Mise en service (télécommande)	Page	20
Facultatif – monter la fixation murale (télécommande)	Page	20
Coupler le produit et l'appareil portable	Page	21
Créer un groupe de produits	Page	21
Supprimer un groupe de produits	Page	22
Coupler la télécommande et l'appareil portable	Page	22
Découpler le produit de l'appareil portable	Page	24
Marche/arrêt	Page	24
Réglages	Page	24
Réglages de durée	Page	28
Autres fonctions	Page	29
Directive sur la protection des données	Page	30
Tapez sur exécuter/Automatisation	Page	30
Réinitialiser le panneau lumineux / la télécommande manuellement (Reset)	Page	30
Télécommande	Page	31
Nettoyage et entretien	Page	33
Dépannage	Page	33
Mise au rebut	Page	34
Garantie	Page	34
Service après-vente	Page	36
Déclaration de conformité CE simplifiée	Page	36

Avertissements et symboles utilisés

Les avertissements suivants sont utilisés dans le mode d'emploi, le guide de démarrage rapide, les consignes de sécurité et l'emballage :

	DANGER ! Ce symbole avec ce signal important de « Danger » indique un danger avec un risque élevé de blessures graves ou de mort si la situation dangereuse n'est pas évitée.		Prudence, risque d'électrocution
			Courant alternatif/tension alternative
	AVERTISSEMENT ! Ce symbole avec ce signal important d'« Avertissement » indique un danger avec un risque moyen de blessures graves ou de mort si la situation dangereuse n'est pas évitée.		Utilisez le produit seulement à l'intérieur de locaux secs.
			Flux lumineux
	PRUDENCE ! Ce symbole avec ce signal important de « Prudence » indique un danger avec un risque faible de blessures légères à importantes si la situation dangereuse n'est pas évitée.		La luminosité du produit ne peut être atténuée que via l'application. La luminosité d'une ampoule ne peut pas être atténuée par d'autres gradateurs externes.
			Durée de vie nominale du produit
	ATTENTION ! Ce symbole avec la mention « Attention » indique un possible risque de dégâts matériels.		Nombre de cycles de commutation avant défaillance prématurée
	Classe de protection II : Le bloc d'alimentation dispose d'une isolation double.	f_c	Température de fonctionnement nominale maximale du boîtier d'un ballast
	Transformateur de sécurité résistant aux courts-circuits	f_a	Température ambiante nominale maximale
	Appareil de commande de la lumière indépendant		Courant continu/tension continue
	Avertissement : Lisez les consignes de sécurité qui s'y rapporte dans le mode d'emploi.		Pile fournie (pour télécommande)



REMARQUE : Ce symbole avec ce signal important de « Remarque » propose plus d'informations utiles.



Technologie sans fil Zigbee 3.0



Le marquage CE confirme la conformité aux directives de l'UE applicables au produit.

● Introduction

Nous vous félicitons pour l'achat de votre nouveau produit. Vous avez opté pour un produit de grande qualité. Le mode d'emploi fait partie intégrante de ce produit. Il contient des indications importantes pour la sécurité, l'utilisation et la mise au rebut. Veuillez lire consciencieusement toutes les indications d'utilisation et de sécurité du produit. Ce produit doit uniquement être utilisé conformément aux instructions et dans les domaines d'application spécifiés. Lors d'une cession à tiers, veuillez également remettre tous les documents.

● Utilisation conforme aux prescriptions

Ce plafonnier à LED (ci-après dénommé « produit ») est un éclairage pour l'intérieur de locaux.

Approprié	Non approprié
À usage privé	À des fins industrielles/ commerciales
	Utilisation dans des zones climatiques tropicales

Toute autre utilisation est considérée comme inadéquate. Des recours à la garantie en raison d'utilisation non appropriée ou de modifications non autorisées sur le produit sont exclus. Une utilisation de ce genre se fait à vos risques et périls.



La commande et la configuration du produit se font via l'application **Lidl Home**.

● Contenu de l'emballage

- 1 Plafonnier à LED
- 4 Chevilles et vis (pour la fixation du plafonnier)
- 1 Télécommande
- 1 Pile (CR2450)
- 1 Fixation murale (pour télécommande)
- 2 Chevilles et vis (pour la fixation murale)
- 2 Rubans adhésifs double-face (pour la fixation murale)
- 1 Guide de démarrage rapide
- 1 Consignes de sécurité
- 1 Gabarit de montage (pour la télécommande)

● Vous avez besoin



Passerelle
(Disponible séparément)
Veuillez consulter le site web Lidl pour d'autres détails)



Routeur :
2,4 GHz, IEEE 802.11b/g/n



Appareil portable :
iOS 9.0 ou supérieur
Android 5.0 ou supérieur

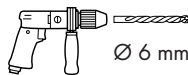

Ø 6 mm





Consignes de sécurité

AVANT D'UTILISER LE PRODUIT, FAMILIARISEZ-VOUS AVEC TOUTES LES CONSIGNES DE SÉCURITÉ ET LES INSTRUCTIONS DU MODE D'EMPLOI ! TRANSMETTEZ TOUS LES DOCUMENTS CONCERNANT LE PRODUIT LORSQUE VOUS LE DONNEZ À UN TIERS !

⚠️ AVERTISSEMENT ! DANGER MORTEL ET RISQUE D'ACCIDENT POUR BÉBÉS ET ENFANTS !

⚠️ DANGER ! Risque d'asphyxie ! Ne laissez jamais des enfants sans surveillance avec des matériaux d'emballage. Les matériaux d'emballage représentent un risque d'étouffement. Les enfants sous-estiment fréquemment les dangers en résultant. Les matériaux d'emballage ne sont pas des jouets.

⚠️ AVERTISSEMENT ! Risque d'électrocution ! Installation seulement par des personnes ayant des connaissances électrotechniques et l'expérience s'y rapportant !

⚠️ AVERTISSEMENT ! Risque d'électrocution ! Avant le montage, assurez-vous que votre tension de réseau correspond bien à la tension de fonctionnement requise pour le produit.

⚠️ AVERTISSEMENT ! Risque d'électrocution ! Veillez à ne pas perforez des canalisations ou conduites passant sous la surface d'installation. Utilisez un détecteur de tension/métal.

⚠️ AVERTISSEMENT ! Risque d'électrocution ! Avant de changer l'ampoule, de régler l'angle d'éclairage et le nettoyage ou l'entretien : Éteignez le produit. Retirez le fusible ou coupez le disjoncteur différentiel dans la boîte à fusibles.

- Le produit doit être fixé en toute sécurité à la surface de montage. La surface de montage doit pouvoir supporter tout le poids du produit. N'utilisez jamais le câble de raccordement pour supporter le poids du produit.



⚠️ AVERTISSEMENT ! À CONSERVER HORS DE LA PORTÉE DES ENFANTS

- L'ingestion peut provoquer des brûlures chimiques, la perforation des tissus mous et entraîner la mort. Des brûlures graves peuvent survenir dans les 2 heures suivant l'ingestion. Demandez d'urgence une assistance médicale.



Ce produit convient uniquement à une utilisation à l'intérieur de locaux et non pour des espaces constamment exposés à l'humidité tels que des salles de bains.

● Consignes de sécurité pour les ampoules

- Les diodes LED délivrent une lumière claire. Évitez donc de regarder directement dans la source d'éclairage pendant un certain temps.
- La source lumineuse et le contrôleur LED doivent être remplacés uniquement par un technicien spécialisé.
- Si les sources lumineuses arrivent à la fin de leur durée de vie, le produit doit être remplacé entièrement.
- La luminosité du produit ne peut être atténuée que via l'application. La luminosité d'une ampoule ne peut pas être atténuée par d'autres gradateurs externes.
- Les changements extrêmement rapides de la vitesse de la lumière peuvent, dans certaines circonstances, entraîner des troubles de la vision chez les enfants ou personnes ayant des antécédents de maladie mentale.



Danger mortel dû à une décharge électrique

- Vérifiez toujours que le produit n'est pas endommagé avant de le raccorder à l'alimentation électrique. N'utilisez jamais le produit, s'il présente des signes d'endommagement.

- Avant le montage, assurez-vous que la tension de réseau dont vous disposez correspond bien à la tension de fonctionnement requise pour le produit (230 V~).
Ne raccordez pas le produit, si cela n'est pas le cas.
- Installez le produit de telle sorte qu'il soit protégé des projections d'eau et de l'humidité.



Consignes de sécurité pour piles / piles rechargeables

- ⚠ **DANGER DE MORT !** Conservez les piles / piles rechargeables hors de la portée des enfants. Consultez immédiatement un médecin en cas d'ingestion !
- L'ingestion peut provoquer des brûlures, une perforation des tissus mous et la mort. Des brûlures graves peuvent survenir dans les 2 heures suivant l'ingestion.



RISQUE D'EXPLOSION !

Ne rechargez jamais de piles non rechargeables. Ne court-circuitez pas de piles / piles rechargeables et/ou ne tentez pas de les ouvrir. Cela est susceptible de provoquer une surchauffe, un incendie ou une explosion.

- Ne jetez jamais de piles / piles rechargeables dans un feu ou de l'eau.
- Ne soumettez pas de piles / piles rechargeables à une sollicitation mécanique.

Risque de fuite des piles / piles rechargeables

- Évitez les conditions et températures extrêmes qui peuvent exercer une influence sur les piles / piles rechargeables, par ex. positionnement sur des radiateurs / exposition à la lumière directe du soleil.
- Si des piles / piles rechargeables ont fui, évitez tout contact de la peau, des yeux et des muqueuses avec les produits chimiques s'écoulant !
Rincez immédiatement à l'eau claire les parties touchées et consultez un médecin !



PRIÈRE DE PORTER DES GANTS

PROTECTEURS !

Des piles / piles rechargeables qui fuient ou qui sont endommagées sont susceptibles de causer des brûlures lorsqu'elles entrent en contact avec la peau. Si tel est le cas, portez des gants protecteurs adaptés.

- En cas de fuite des piles / piles rechargeables, retirez-les immédiatement du produit afin d'éviter tout dégât.
- Retirez les piles / piles rechargeables si vous ne comptez pas utiliser le produit pendant une période prolongée.

Risque de dommages au produit

- Utilisez uniquement le type de piles / piles rechargeables indiqué !
- Insérez les piles / piles rechargeables en respectant les indications de polarité (+) et (-) qui sont indiquées sur les piles / piles rechargeables et dans le produit.
- Nettoyez avec un chiffon sec et non pelucheux les contacts des piles / piles rechargeables et du compartiment des piles avant l'insertion !
- Retirez immédiatement les piles / piles rechargeables usées du produit.

Remarques concernant les piles boutons



AVERTISSEMENT !

N'avez pas de pile car il y a un risque de brûlure chimique.

- La télécommande fournie avec ce produit comprend une pile bouton. Si une pile bouton est avalée, cela peut provoquer en l'espace de 2 heures de graves brûlures internes pouvant entraîner la mort.



Tenez les piles neuves et usagées hors de la portée des enfants.

- Si le compartiment de la pile ne ferme pas correctement, n'utilisez plus le produit et tenez-le hors de la portée des enfants.
- Si vous pensez que des piles ont été avalées ou ont pénétré dans une partie du corps, consultez immédiatement un médecin.

● Description des pièces

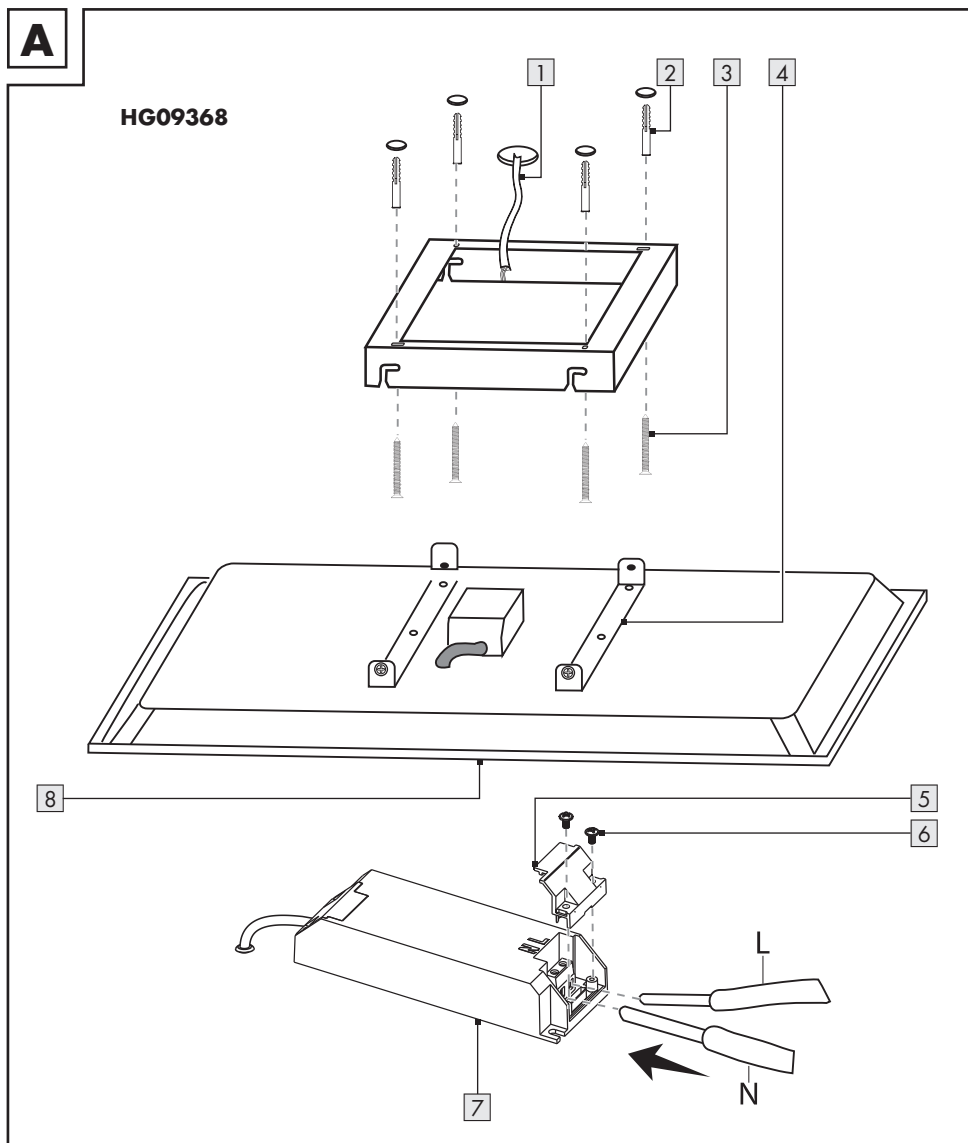

- 1 Câble secteur
- 2 Chevilles (pour la fixation de surface)
- 3 Vis (pour la fixation de surface)
- 4 Vis d'arrêt (support de fixation)

- 5 Serre-câble (pilote LED)
- 6 Vis (pilote LED)
- 7 Pilote LED
- 8 Panneau lumineux

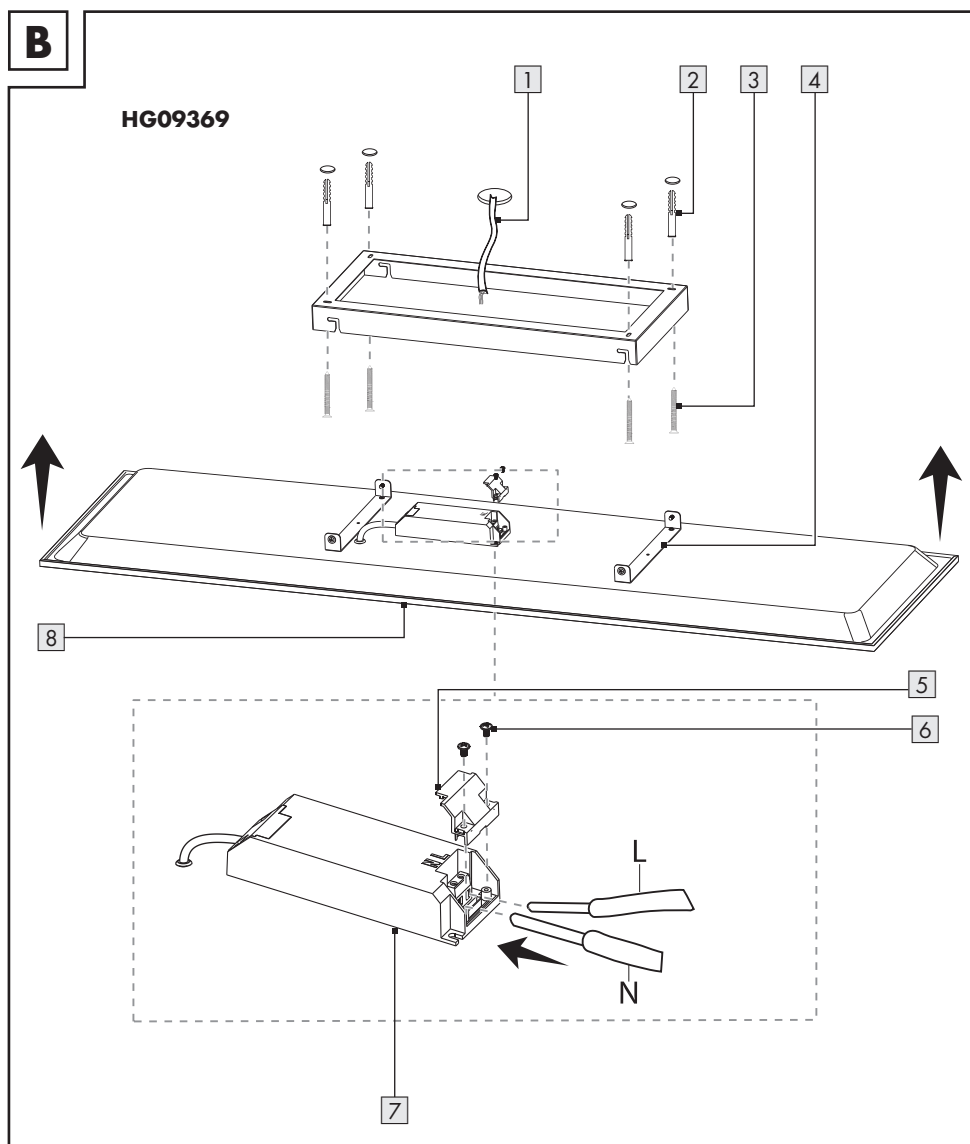
B**HG09369**

- 1 Câble secteur
- 2 Chevilles (pour la fixation de surface)
- 3 Vis (pour la fixation de surface)
- 4 Vis d'arrêt (support de fixation)

- 5 Serre-câble (pilote LED)
- 6 Vis (pilote LED)
- 7 Pilote LED
- 8 Panneau lumineux

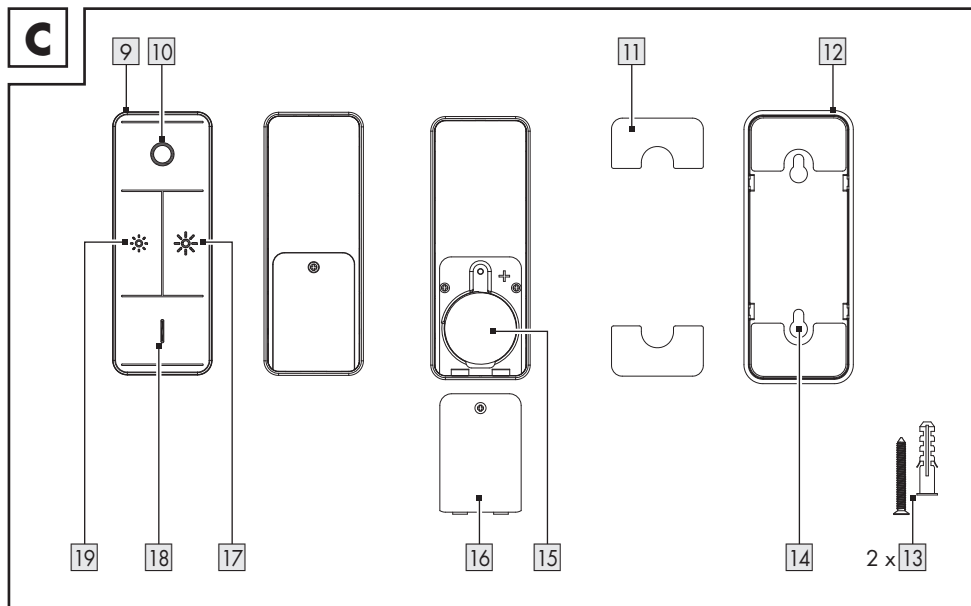

- 9 Télécommande
- 10 Touche ● (arrêt)
- 11 Ruban adhésif double-face
- 12 Fixation murale (pour télécommande)
- 13 Vis/cheville (pour la télécommande)
- 14 Trou pour montage mural
- 15 Compartiment des piles
- 16 Couvercle du compartiment de la pile
- 17 Touche * (augmenter la luminosité)
- 18 Touche I (marche / température de la couleur à commuter : blanc chaud, blanc chaud moyen, blanc froid moyen, blanc froid)
- 19 Touche * (diminuer la luminosité)

Non illustré :

- 20 Gabarit de montage (pour la télécommande)
- 21 Guide de démarrage rapide
- 22 Consignes de sécurité

● Données techniques

Plafonnier à LED	(Modèle : HG09368)	(Modèle : HG09369)
Dimensions (L x l)	595 x 595 mm	1 195 x 295 mm
Tension de fonctionnement	230 V~, 50 Hz	230 V~, 50 Hz
Classe de protection	II	II
Protocole de communication	ZigBee 3.0	ZigBee 3.0
Portée de réception	env. 70 m (champ libre)	env. 70 m (champ libre)
Plage de fréquence	de 2405 à 2480 MHz	de 2405 à 2480 MHz
Puissance d'émission max.	13 dBm	13 dBm
Consommation totale d'énergie	38 W	38 W

❗ **REMARQUE :** Ce produit contient une source lumineuse de classe d'efficacité énergétique F.

Télécommande	(Modèle : HG08376)
Tension de fonctionnement	1 pile de 3 V  au lithium (CR2450)
Protocole de communication	ZigBee 3.0
Portée de réception	env. 70 m (champ libre)
Température ambiante	de +5 à +35 °C
Plage de fréquence	de 2405 à 2480 MHz
Puissance d'émission max.	13 dBm

● **Indications de marque**

- iOS et Apple sont des marques commerciales déposées par Apple Inc. aux États-Unis et dans d'autres pays. L'App Store est une marque commerciale déposée par Apple Inc.
- Android, Gmail, Google Play et Google Assistant* sont des marques commerciales déposées par Google Inc.
- Windows et Windows 7 / 8 / 10 / XP sont des marques commerciales déposées par Microsoft Corporation aux États-Unis et dans d'autres pays.

- Zigbee est une marque commerciale déposée par The Zigbee Alliance.
- La marque commerciale et le nom commercial **LIVARNO Home** constituent la propriété de leurs propriétaires respectifs.
- Tous les autres noms ou produits peuvent être des marques commerciales ou des marques commerciales déposées par leurs propriétaires respectifs.

* Google Assistant n'est pas disponible dans certaines langues et certains pays.

● Avant le montage

Important : Installation seulement par des personnes ayant des connaissances électrotechniques et l'expérience s'y rapportant !

- Prière de retirer le fusible ou couper le disjoncteur différentiel dans la boîte à fusibles (position **0**).
- Vérifier l'absence de tension (outil : Testeur de tension).
- Vérifier si les matériaux de montage sont adaptés à la surface de montage.
- Vérifier si la surface de montage convient au poids du produit.

● Montage

● Méthode I : Montage sur une surface

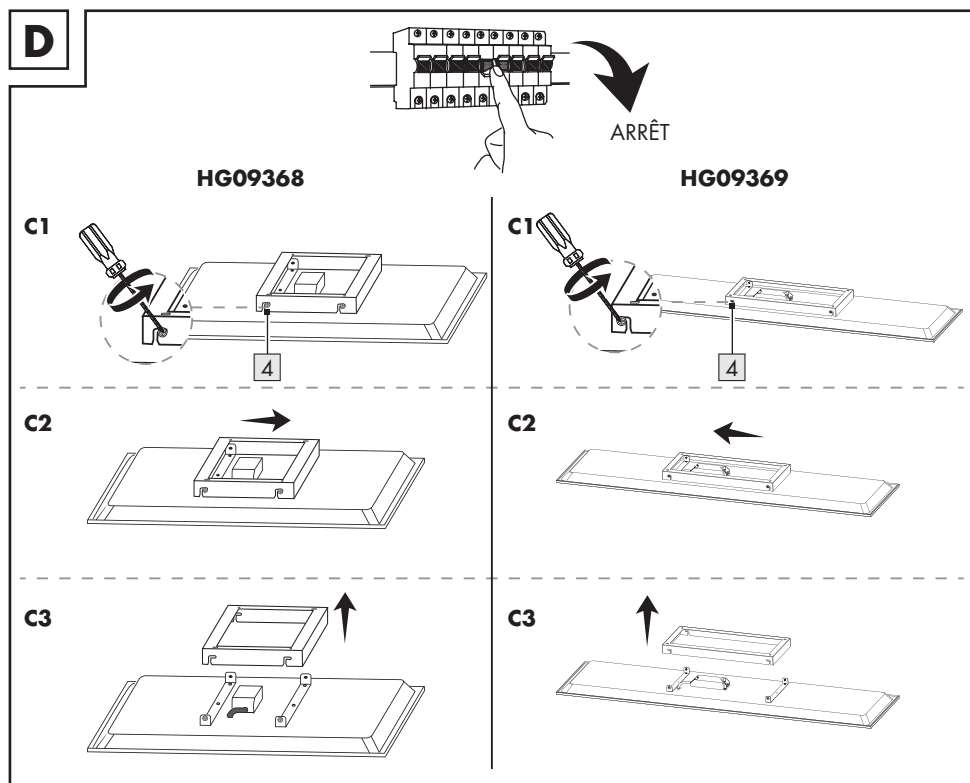

1. Dévissez les vis d'arrêt **4** sur le côté du support de fixation.
2. Poussez le support de fixation de côté.
3. Retirez le support de fixation.

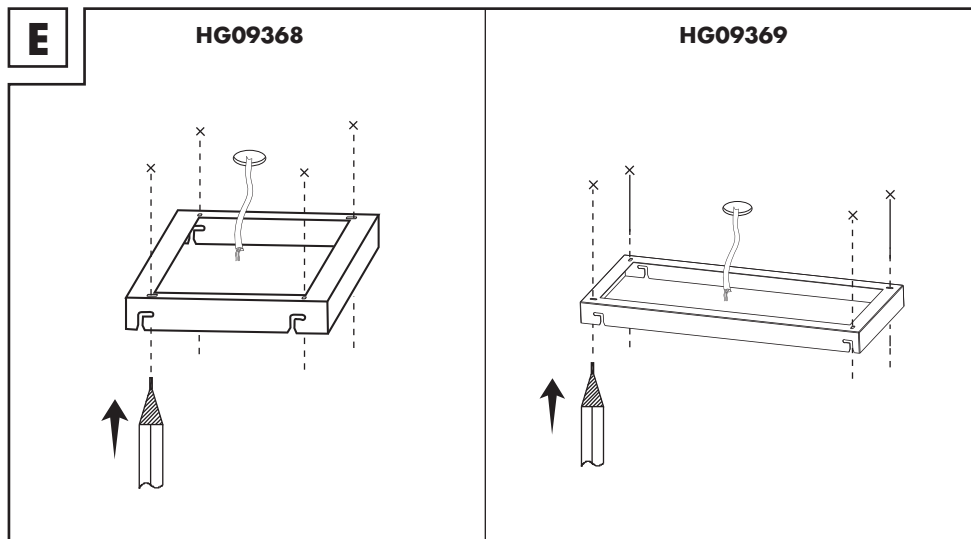

4. Marquez l'emplacement des trous à percer en utilisant les trous de vis dans le support de fixation.

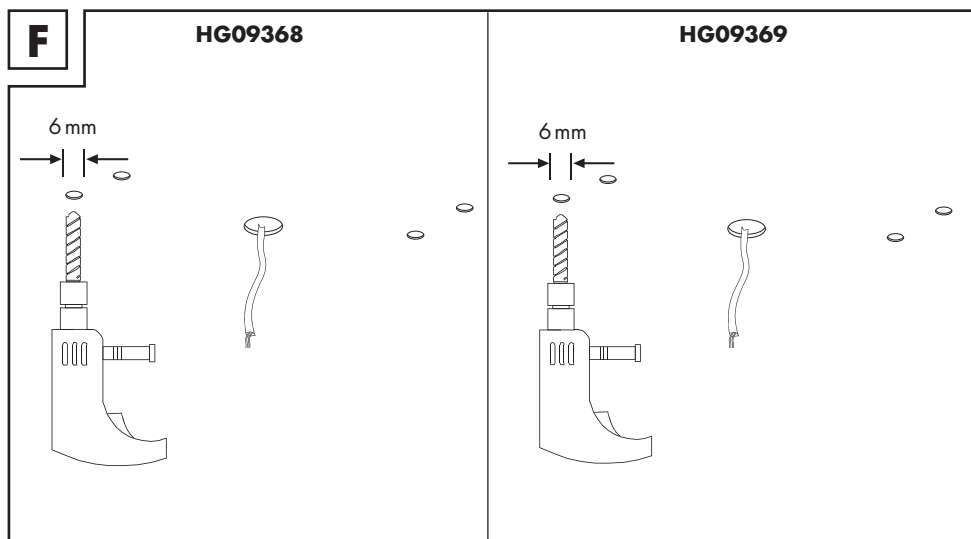

5. Percez des trous d'une profondeur d'env. 30 mm aux repères marqués (outil : Foret pour pierre de \varnothing 6 mm).

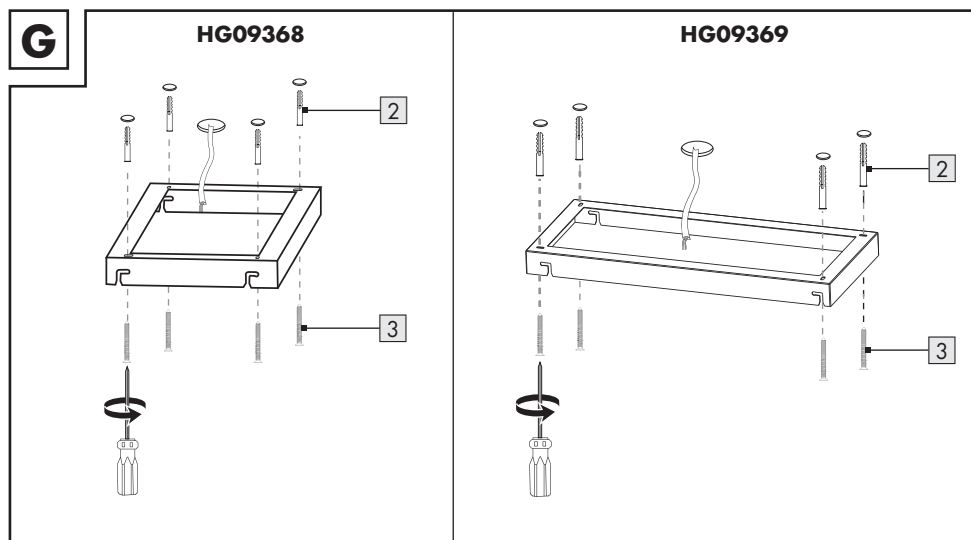

6. Insérez maintenant les chevilles **2** dans les trous percés.
 7. Fixez le support de fixation avec les vis **3**.

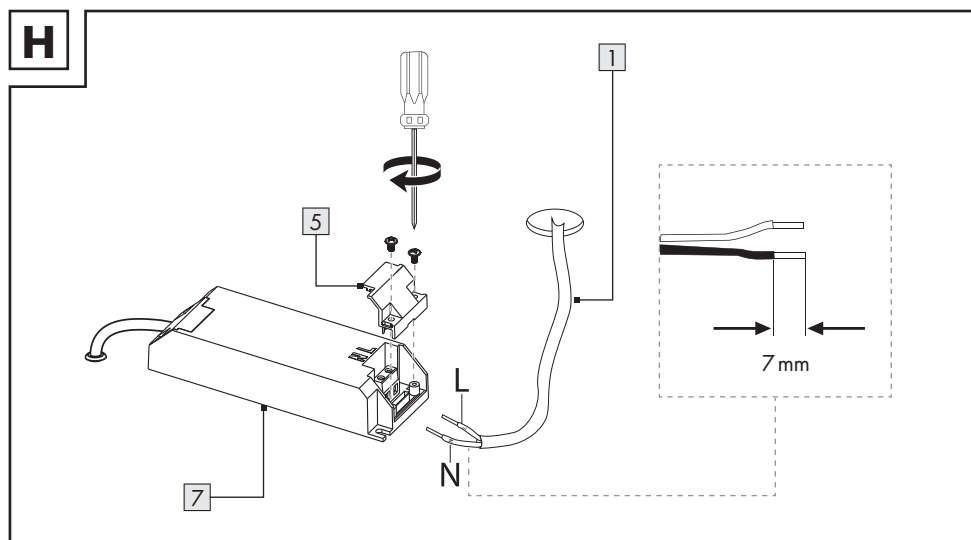

8. Raccordez le câble secteur **1** au pilote LED **7**. Sécurisez les conducteurs avec le serre-câble **5**.

Domino de raccordement :

L = conducteur sous tension

N = conducteur neutre

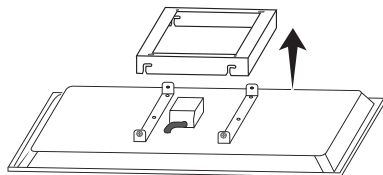
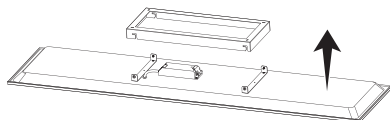
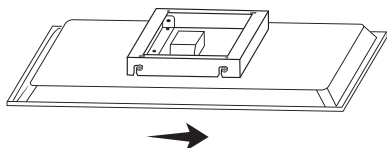
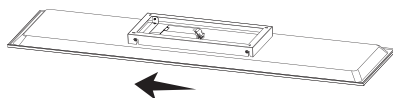
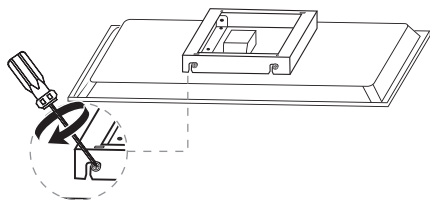
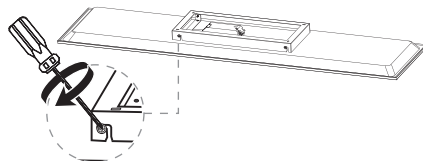
I**HG09368****HG09369****11****11****12****12****13****13**

9. Montez le panneau lumineux sur le support de fixation.

10. Poussez le panneau lumineux de côté.

11. Vissez bien les vis d'arrêt **4** sur le côté du support de fixation.

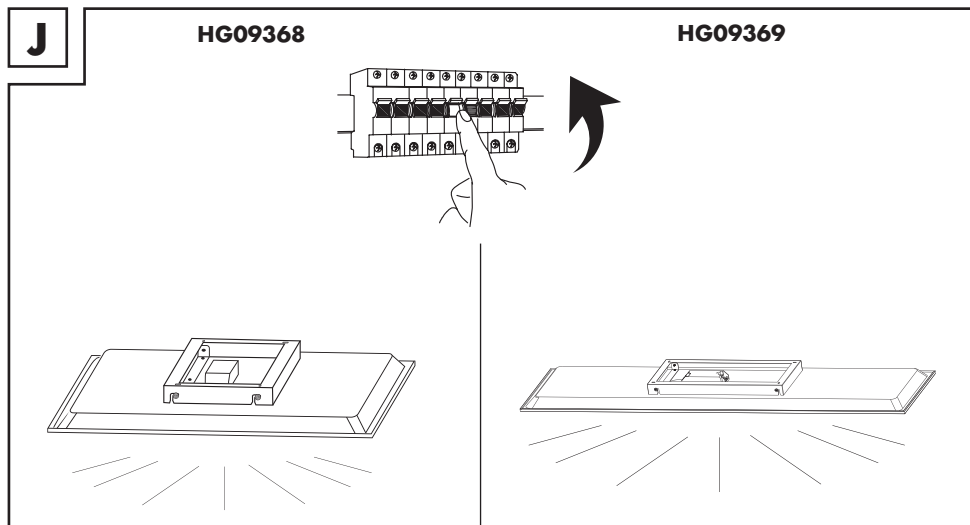

12. Rétablissez le disjoncteur différentiel dans la boîte à fusibles (position I).

● **Méthode II : Montage encastré dans un plafond à supports en T**

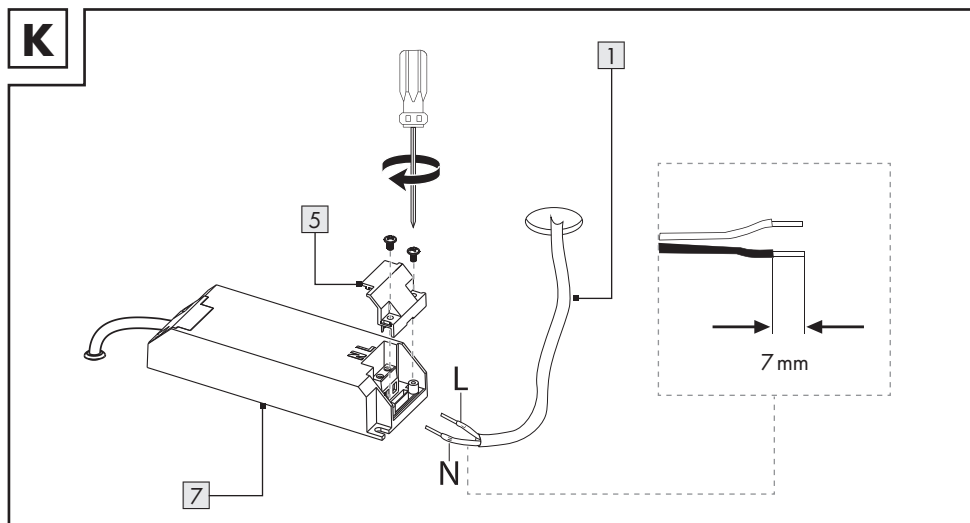

1. Raccordez le câble secteur **1** au pilote LED **7**. Sécourisez les conducteurs avec le serre-câble **5**.

Domino de raccordement :

L = conducteur sous tension

N = conducteur neutre

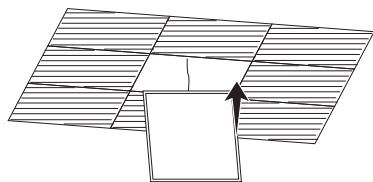
L**HG09368**

*

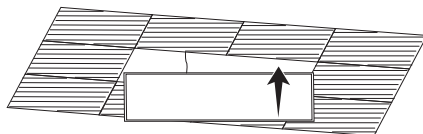
HG09369

*

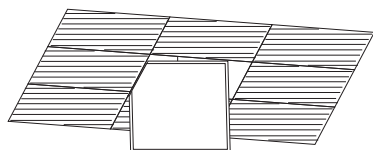
M**HG09368**

*

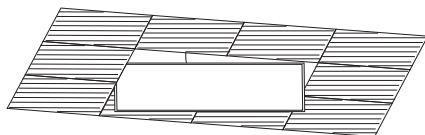
HG09369

*

2. Levez le produit au dessus des supports en T (fig. L à O).

* = Plafond

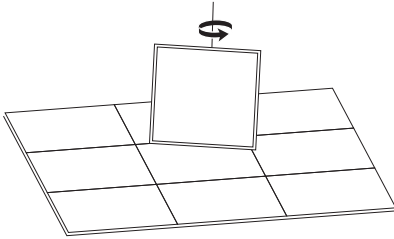
N**HG09368**

*

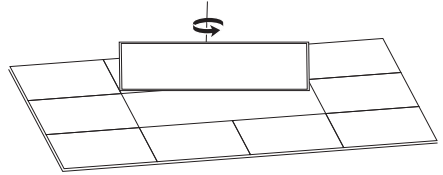
HG09369

*

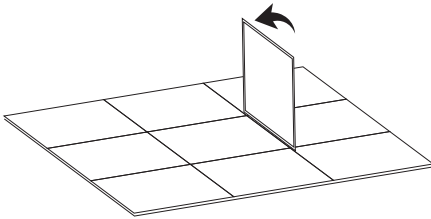
O**HG09368**

*

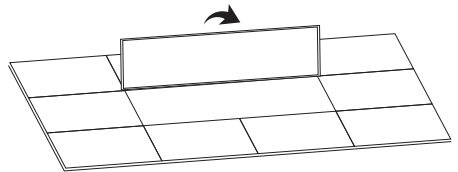
HG09369

*

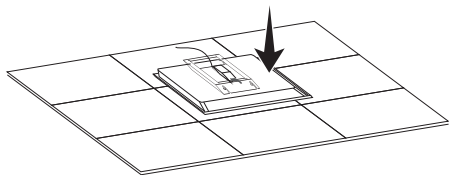
P**HG09368**

*

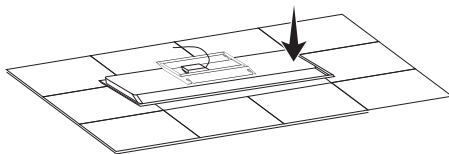
HG09369

*

3. Tournez le produit et positionnez-le à un endroit adapté.

* = Plafond

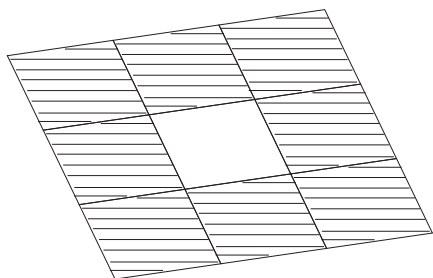
Q**HG09368**

*

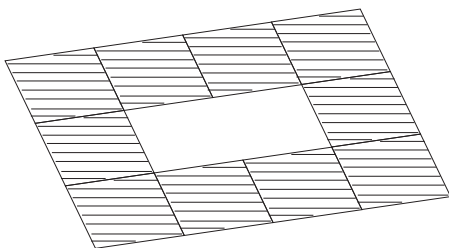
HG09369

*

4. Sécurisez le produit sur le support en T.

5. Rétablissez le disjoncteur différentiel dans la boîte à fusibles (position I).

* = Plafond

● Mise en service (télécommande)

- Avant la première utilisation, enlevez la languette d'isolation du compartiment de la pile **15**.

● Facultatif – monter la fixation murale (télécommande)

- ① Il existe 2 façons de monter la fixation murale **12** de la télécommande **9**.

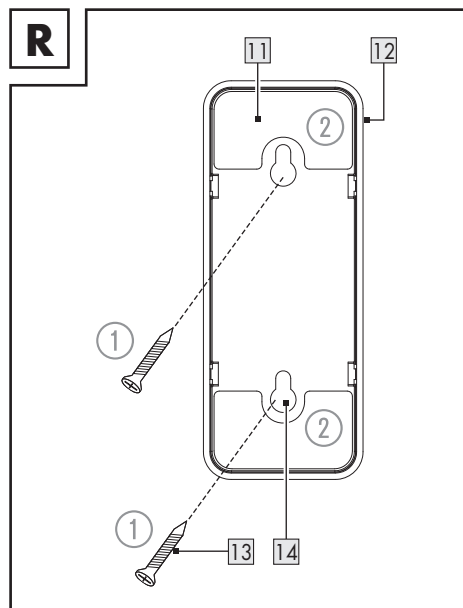

● Avec vis

(Fig. Q ①)

⚠ AVERTISSEMENT ! Risque d'électrocution ! Veillez à ne pas perforez des canalisations ou conduites passant sous la surface d'installation. Utilisez un détecteur de tension/métal.

1. Utilisez le gabarit de montage **20** pour marquer la position des trous à percer.
2. Marquez la position des 2 trous à percer sur le mur.
3. Percez les trous.
Ø : env. 5 mm
Profondeur : env. 24 mm
4. Insérez maintenant les chevilles **13** dans les trous percés. Si nécessaire, utilisez un marteau.
5. Vissez les vis **13** dans les chevilles **13**.
6. Suspendez la fixation murale **12** sur les vis **13**.

● Avec du ruban adhésif

(Fig. Q ②)

① La surface de montage doit être propre, sans graisse et sèche. Sinon, l'adhérence du ruban adhésif double-face **11** peut être limitée.

1. Enlevez le film de protection du ruban adhésif **11**.
2. Posez le ruban adhésif **11** au dos de la fixation murale **12**.
3. Enlevez le film de protection de l'autre côté du ruban adhésif **11**.
4. Positionnez la fixation murale **12** à l'endroit souhaité.

● Coupler le produit et l'appareil portable

❗ REMARQUES :

- Les instructions suivantes proviennent de la version iOS 13.3 de l'application (sauf indication contraire). Les versions plus anciennes iOS peuvent présenter des limitations fonctionnelles.
- La version Android de l'application suit les mêmes principes que la version iOS ; il peut y avoir des divergences entre les deux plateformes, tels que des commandes d'écran ou symboles légèrement différents.
- La mise à jour du micrologiciel (Firmware) peut entraîner des changements dans les fonctionnalités de l'application.
- Vous pouvez trouver un mode d'emploi mis à jour ici :

Onglet  **Moi** :

Tapez sur **Mode d'emploi**.

Préparation

- Installer l'application **Lidl Home** et configurer la passerelle (→ mode d'emploi de la passerelle).

1. Interrupteur sur marche.

L'ampoule clignote lentement.

2. Prêt pour le couplage.

3. Ouvrir l'application **Lidl Home**.

4. Onglet  **Chez moi** :

Tapez sur  (ajouter d'autres appareils).

5. Sélectionnez la catégorie :

Eclairage

6. Sélectionner :

- iOS : **Panneau lumineux**

- Android : **Panneau lumineux**

7. Sélectionner la passerelle.

❗ Nécessaire uniquement si vous disposez de 2 passerelles ou plus.

8. Suivre les instructions de l'application.

9. La connexion est établie.

10. Nommer le produit :

Tapez sur  et saisir le nom.

11. Tapez sur une pièce, afin de déterminer la localisation du produit (la pièce sélectionnée est marquée en gris).

❗ Si plus d'un produit doit être connecté : Vous pouvez renommer le produit et définir son emplacement.

12. Tapez sur **Terminé**.

13. Couplage terminé.

14. Passer à l'écran d'accueil :

Tapez sur .

● Créer un groupe de produits

1. Ouvrir l'application **Lidl Home**.

2. Onglet  **Chez moi** :

Tapez sur une des ampoules LED reliées.

3. Tapez sur  (en haut à droite).

4. Tapez sur **Créer un groupe**.



5. Sélectionnez l'appareil.

6. Tapez sur **Sauvegarder**.



7. Entrez les noms de groupe.

8. Tapez sur **Sauvegarder**.

● Supprimer un groupe de produits

1. Ouvrir l'application **Lidl Home**.
2. Onglet  **Chez moi** :
Tapez sur le groupe à supprimer.
3. Tapez sur  (en haut à droite).
4. Tapez sur **Fermer un groupe**.
5. Tapez sur **Valider**.

● Coupler la télécommande et l'appareil portable

1. Desserrer la vis et retirer le couvercle du compartiment de la pile . Retirer la bande de protection du compartiment des piles . Remettre le couvercle du compartiment de la pile et fixez-le avec la vis.
2. Prêt pour le couplage.
3. Ouvrir l'application **Lidl Home**.

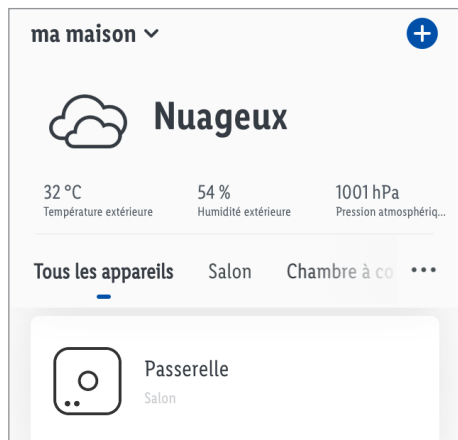

4. Onglet  **Chez moi** :

Tapez sur  (ajouter d'autres appareils).

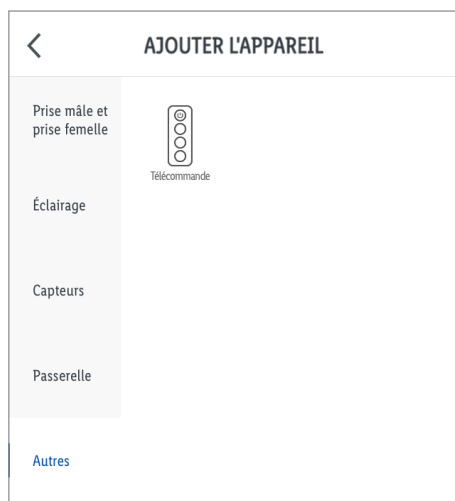

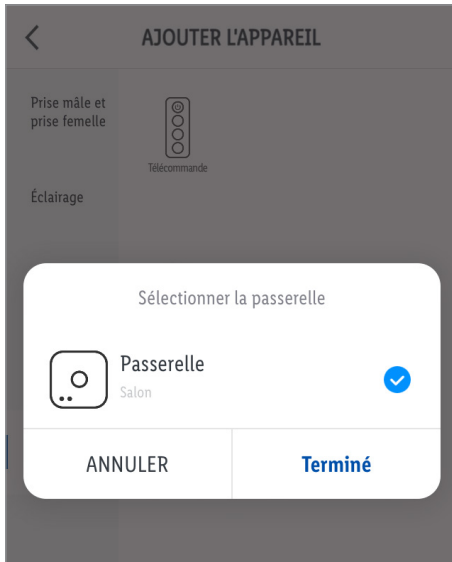

5. Sélectionner la catégorie : **Divers**
6. Sélectionner : Télécommande
 - iOS : **Télécommande**
 - Android : **Télécommande**



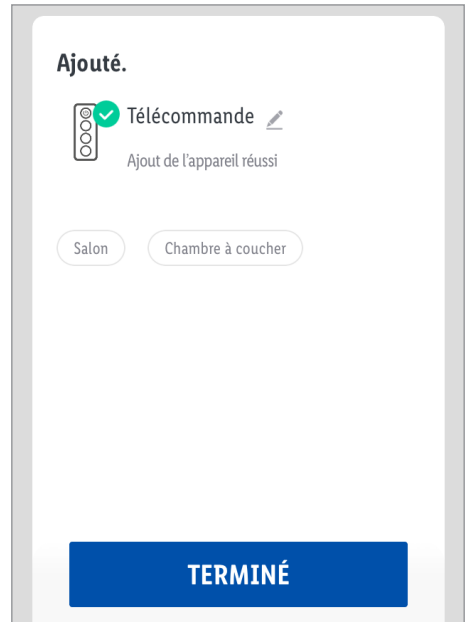

7. Sélectionner la passerelle.
- ① Nécessaire uniquement si vous disposez de 2 passerelles ou plus.
8. Suivre les instructions de l'application.
9. Connexion établie.



10. Nommer le produit : Tapez sur  et saisir le nom.
11. Tapez sur une pièce, afin de déterminer la localisation du produit (la pièce sélectionnée est marquée en gris).
12. Tapez sur **Terminé**.
13. Couplage terminé.
14. Passer à l'écran d'accueil :
Tapez sur .

● Découpler le produit de l'appareil portable

1. Ouvrir l'application **Lidl Home**.
2. Onglet  **Chez moi** :
Sélectionner :
 - **Panneau lumineux**
3. Tapez sur  (en haut à droite).
4. Tapez sur **Supprimer l'appareil**.
Sélectionner :
 - **Séparer**
ou
 - **Séparer et supprimer toutes les données**
(→ « Autres fonctions »)
5. Tapez sur **Valider**.



● Marche/arrêt

- Tapez sur .

● Réglages



● Température de couleur / Luminosité

Onglet **Blanc** :

- Ajustez les valeurs avec les 2 curseurs.
 -  : Température de couleur
(blanc chaud à blanc froid)
 -  : Luminosité (1 à 100 %)

● Réglages de la couleur







Onglet **Couleur** :

- Ajustez les valeurs avec les 3 curseurs.
 -  : Teinte
 -  : Luminosité (1 à 100 %)
 -  : Contraste de couleurs (0 à 100 %)

● Scénarios de lumière

Onglet **Scène** :

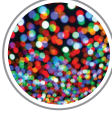
- Sélectionner un des scénarios de lumière préréglés :

Nom	Réglage		
	Luminosité	Température	Couleur
 Nuit	faible	chaud	-
 Lecture	fort	blanc neutre	-
 Travaux	fort	froid	-
 Loisirs	moyen	blanc neutre	-
 Doux	fort	-	vert (lumière palpitante)
 Multicolore	fort	-	changeant de couleurs (lumière clignotante)
 Merveilleux	fort	-	changeant de couleurs (lumière palpitante)

Réglage des scénarios de lumière

1. Tapez sur un des logos de scène (par ex. : ).
2. Tapez sur **Éditer**.
3. Tapez sur la photo standard, pour la remplacer par une autre.

Sélectionner :

- **Prendre une photo**
(Prendre une photo)
- **Sélectionner dans le répertoire**
(Sélectionner dans les archives de photos)
ou
- **Annuler**
(Annuler le remplacement de la photo)

i L'autorisation pour l'accès de l'application à l'appareil photo et aux archives photo est nécessaire.

4. **Nom de scène** :

Donnez un nom à un scénario de lumière.

5. Onglet **Couleur de scène** :

Tapez sur  et réglez les valeurs grâce au curseur.

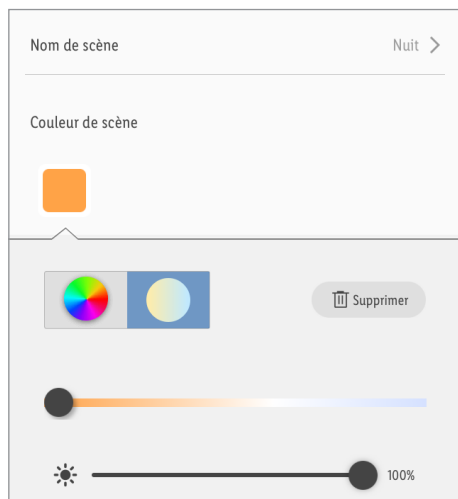

 = Lumière de couleur vive

 = Lumière blanche

 = Luminosité

 = Contraste de couleurs (lumière de couleur vive)

6. Sélectionner **Mode clignotant couleur**.



Fixe = Lumière fixe

Clignoter = * Lumière clignotante

Respirer = * Lumière palpitante

Terminé = Valider la sélection

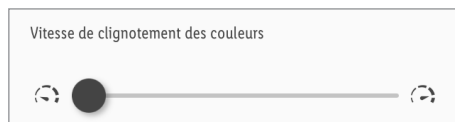

* **Vitesse de clignotement des couleurs** :

Réglez la vitesse de clignotement grâce au curseur.

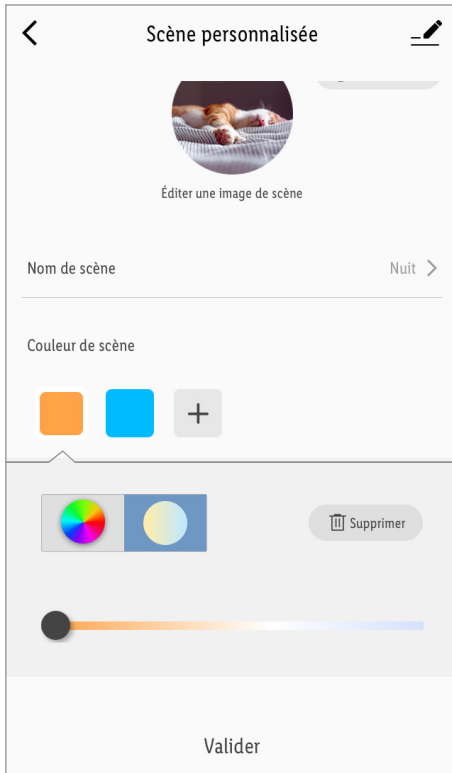

- * **Couleur de scène** :
- Ajouter d'autres couleurs :
Tapez sur **+**.
 - Supprimer des couleurs :
Tapez sur **Supprimer**.

7. **Réinitialiser** :

Réinitialisez les réglages du scénario de lumière choisi.

8. **Valider** :

Appliquez les réglages.

● Musique

Onglet **Musique** :

1. Tapez sur **Musique**. Le réglage est activé.

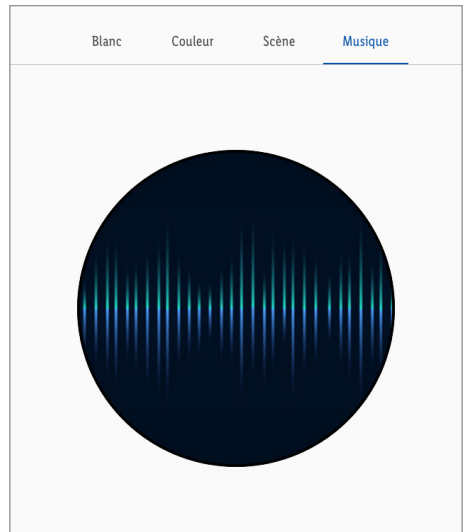

2. Le produit se synchronise (via le microphone de l'appareil portable) avec la musique ambiante.
 3. La couleur et la luminosité changent en fonction du signal audio.
- ⓘ L'autorisation pour l'accès de l'application au microphone est nécessaire.

● Réglages de durée

● Compte à rebours

❗ Mise sous/hors tension automatique du produit après un compte à rebours (cette fonction n'est disponible que pour un seul produit).

1. Tapez sur **Temps restant**.
2. Réglez la durée avec **Heure** (00 à 11) et **Minute** (00 à 59).
3. Tapez sur **Valider**.
4. Le temps restant est indiqué en bas à gauche.
5. Arrêter le compte à rebours avant expiration :

Tapez sur le temps restant.

Tapez sur .

Le compte à rebours est désactivé.

Tapez sur **Valider**.

● Calendrier

❗ Mettre en marche / arrêter automatiquement le produit en fonction d'un calendrier défini par l'utilisateur.

1. Tapez sur **Calendrier**.
2. Tapez sur **Insérer**.
3. Réglez l'heure.
4. Facultatif : Tapez sur **Répéter**.
Sélectionner le(s) jour(s) de la semaine.

✓ = jours de la semaine sélectionnés

Annuler la sélection : Tapez à nouveau sur le jour de la semaine.

Sélection terminée : Tapez sur .

5. Tapez sur **Remarque**.

Vos notes pour la planification de ce calendrier.

Tapez sur **Sauvegarder**.

6. **Notification** :

Tapez sur  pour activer la fonction.

7. Tapez sur **Commuter**.

Sélectionner :

- **Marche**

ou

- **Arrêt**

Sélection terminée :

- iOS :

Tapez sur .

- Android :

Tapez sur **Terminé**.

8. Tapez sur **Sauvegarder**.

L'action est ajoutée au calendrier.

9. Désactiver l'action :

Tapez sur .

10. Supprimer l'action :

- iOS :

Faites glisser l'action vers la gauche.



- Android :

Tapez et maintenez.

Tapez sur **Supprimer**.

11. En cas de besoin, ajoutez d'autres actions.

● **Autres fonctions**

1. Tapez sur  (en haut à droite).
2. Tapez sur  >.

Sélectionner :

- **Symbole** :
 - * **Prendre une photo**
ou
 - * **Sélectionner dans un album**
- **Nom** :
Renommer le produit.
- **Emplacement** :
Assigner un produit à une pièce.
- *  L'autorisation pour l'accès de l'application à l'appareil photo et aux archives photo est nécessaire.

3. **Informations sur le périphérique** :



Indication de l'identité virtuelle et du fuseau horaire du produit.

4. **Scénarios et automatisation** :

Consulter les fonctions smart/automatisations du produit.

5. **Notification hors ligne** :

Une notification est envoyée, si le produit est hors ligne pendant plus de 30 minutes.

- Activer les notifications hors ligne :
Tapez sur .
- Désactiver les notifications hors ligne :
Tapez sur .

6. **Déverrouiller l'appareil** :

L'accès au produit est partagé avec d'autres membres de la famille.

7. **Créer un groupe** :

Ajouter un produit à un groupe afin de commander tous les produits du groupe de manière synchrone.

 = appareils sélectionnés.

Tapez sur **Valider**.

Nommer un groupe.

Tapez sur **Sauvegarder**.

Le groupe est affiché sur l'écran d'accueil de l'application.

8. **FAQ** :

Effectuer une recherche concernant le produit dans les questions fréquemment posées.

9. **Vérifier la mise à niveau du micrologiciel** :

Indication de la version du micrologiciel (Firmware) du module ZigBee.

10. **Supprimer l'appareil** :

Sélectionner :

- **Séparer**
Supprimer le produit de l'application. Les données restent sauvegardées dans la mémoire du produit.
Ce processus réinitialise le produit uniquement en mode hors ligne et démarre le mode de couplage.
Si vous souhaitez supprimer toutes les données du produit et du cloud, lisez le point suivant.
- **Séparer et supprimer toutes les données**

Réinitialisation à la configuration d'origine.

Cette fonction supprime toutes les données du produit et du Cloud.

- ① Utilisez cette fonction lorsque vous transmettez le produit à quelqu'un, le mettez au rebut pour son recyclage ou le renvoyez au fabricant. Assurez-vous que toutes les données sur l'appareil et dans le Cloud ont bien été supprimées. Suivez les instructions de l'application.

ou

– **Annuler**

Annulez la suppression de l'appareil.

● Directive sur la protection des données

- Onglet  **Moi** :

Directive sur la protection des données :

Notre politique de confidentialité est disponible ici dans son intégralité.

● Tapez sur exécuter/ Automatisation

L'application offre la possibilité de relier le produit à d'autres appareils **smart Home** dans des scénarios définis par l'utilisateur et des actions automatiques.

1. Onglet  **Smart** :

2. Sélectionner :

– **Exécuter**

ou

– **Automatisation**

- ① **REMARQUE** : Ces fonctions sont décrites en détail dans le mode d'emploi de la passerelle.

Onglet  **Moi** :

Tapez sur **Mode d'emploi**.

● Réinitialiser le panneau lumineux / la télécommande manuellement (Reset)

● Panneau lumineux



1. 3 fois sur l'interrupteur marche/arrêt.

- ① **REMARQUE** : Allumer pendant env. 1 seconde, puis éteindre pendant env. 3 secondes.

2. Interrupteur sur marche.

L'ampoule clignote lentement = réinitialisation réussie

● Télécommande

1. Maintenir enfoncées les touches  **10** et  **18** pendant 5 s.







2. LED clignotante = Réinitialisation réussie.

- ① Cette fonction réinitialise uniquement les données qui sont sauvegardées localement dans le produit. Si vous souhaitez également réinitialiser la mémoire cloud, effectuez une réinitialisation via l'application (voir « Autres fonctions », **Séparer et supprimer toutes les données**).

- ① Si le produit a été précédemment couplé à la télécommande (sans passerelle/application) : Découpler le produit = voir « Découplage de la télécommande et du panneau lumineux (sans passerelle/application) ».

● Télécommande







● Fonctions des touches

Touche	Fonction
	Marche
	Commuter la température de la couleur :
	- blanc chaud
	- blanc chaud moyen
	- blanc froid moyen
	- blanc froid
	Arrêt
	Diminuer la luminosité
	Augmenter la luminosité

● Couplage de la télécommande avec le panneau lumineux (sans passerelle/application)

❗ REMARQUES :

- Si vous avez déjà couplé le panneau lumineux avec la passerelle, réinitialisez les ampoules (voir « Réinitialisation manuelle (Reset) »).
- Vous pouvez commander jusqu'à 30 le panneau lumineux de manière synchrone avec la télécommande.
- Un panneau lumineux ne peut pas être couplé à plusieurs télécommandes.
- Un seul panneau lumineux peut être couplé par processus. Répétez le processus de couplage pour toutes les autres panneaux lumineux.

1. Retirer la bande de protection du compartiment des piles .
2. Interrupteur de l'éclairage sur arrêt.
3. Installation du panneau lumineux .
4. Interrupteur sur marche.
Le panneau lumineux  clignote lentement.
5. Attendre 3 minutes jusqu'à ce que le panneau lumineux  reste allumé.
6. Maintenir la télécommande  près du panneau lumineux  (distance max. : 1,5 m).

7. Maintenir enfoncée la touche  pendant 3 s.

La LED clignote.

8. Lors d'un couplage réussi, la LED s'allume pendant env. 2 s.

Le panneau lumineux  clignote 3x.



● Couplage de la télécommande avec le panneau lumineux (via passerelle/application)

❗ **REMARQUE :** Seulement des produits uniques peuvent être attribués à la télécommande.

1. Onglet  **Chez moi :**

Sélectionnez la **Télécommande**.

2. Sélectionner .

3. Suivre les instructions de l'application. Maintenir les touches  et  enfoncées. La LED clignote. Tapez sur **Valider**.

4. **Créer un groupe :**

Ajoutez des produits à un groupe afin de commander tous les produits du groupe en synchronisation avec la télécommande.



 = appareils sélectionnés.

Tapez sur **Valider**.

Nommer un groupe.

Tapez sur **Sauvegarder**.

5. Le groupe d'ampoules peut maintenant être commandé via la télécommande.

● Découplage de la télécommande et du panneau lumineux (sans passerelle/application)



1. Interrupteur sur marche.
2. Maintenir la télécommande [9] près du panneau lumineux [8] (distance max. : 1,5 m).
3. Maintenir enfoncée la touche ● [10] pendant 3 s.
La LED clignote.
4. Lors d'un découplage réussi, la LED s'allume pendant env. 2 s.
Le panneau lumineux [8] clignote 3x.

● Régler/éditer des scènes (via la télécommande)

La touche I [18] de la télécommande peut être programmée pour que les scènes soient appelées en appuyant plusieurs fois sur la touche.

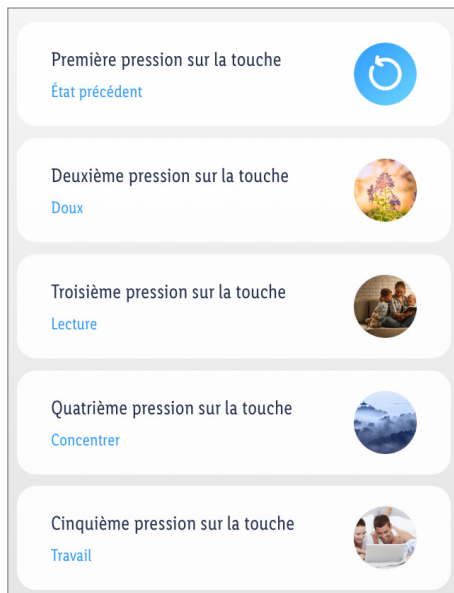
1. Ouvrir l'application **Lidl Home**.



2. Onglet  **Chez moi** :
- Tapez sur **Télécommande** :
3. Tapez sur la scène à éditer (seulement entre les 2e et 5e pressions de touches).
4. Après avoir édité la scène :
 - Tapez sur **Sauvegarder** :
 - Tapez sur .

● Nettoyage et entretien

AVERTISSEMENT ! Risque

d'électrocution ! Pendant le nettoyage ou le fonctionnement, les pièces électriques du produit ne doivent pas être plongées dans l'eau ou d'autres liquides. Prière de ne pas maintenir le produit sous l'eau courante.

- Nettoyez le produit avec un chiffon légèrement humidifié.
- Ne laissez jamais d'eau ou d'autres liquides pénétrer à l'intérieur du produit.
- N'utilisez jamais d'agent abrasif, de solutions agressives ou brosses dures pour le nettoyage.
- Laissez le produit sécher.

● Nettoyage (télécommande)

- Avant le nettoyage : Enlevez la pile du compartiment de la pile [15](#).

● Rangement

- Conservez le produit lorsqu'il n'est pas utilisé dans son emballage d'origine.
- Rangez le produit dans un endroit sec, hors de la portée des enfants.

● Dépannage

Problème	Cause	Solution
Le produit ne peut pas être commandé.	Distance trop grande entre la passerelle et le produit.	Déplacez la passerelle.
	Parois ou obstacles entre la passerelle et le produit.	
	Interrupteur de l'éclairage sur arrêt.	Interrupteur sur marche.

● Mise au rebut

- ① Avant de transmettre le produit à un tiers, de le mettre au rebut pour recyclage ou de le retourner au fabricant, assurez-vous que toutes les données du produit et du cloud sont supprimées.

Reportez-vous au chapitre :

« Autres fonctions » rubrique du menu :

Séparer et supprimer toutes les données

L'emballage se compose de matières recyclables pouvant être mises au rebut dans les déchetteries locales.



Veillez respecter l'identification des matériaux d'emballage pour le tri sélectif, ils sont identifiés avec des abréviations (a) et des chiffres (b) ayant la signification suivante : 1-7 : plastiques / 20-22 : papiers et cartons / 80-98 : matériaux composite.



Le produit et les matériaux d'emballage sont recyclables, mettez-les au rebut séparément pour un meilleur traitement des déchets.

Le logo Triman n'est valable qu'en France.



Votre mairie ou votre municipalité vous renseigneront sur les possibilités de mise au rebut des produits usagés.



Afin de contribuer à la protection de l'environnement, veuillez ne pas jeter votre produit usagé dans les ordures ménagères, mais éliminez-le de manière appropriée. Pour obtenir des renseignements concernant les points de collecte et leurs horaires d'ouverture, vous pouvez contacter votre municipalité.

● Garantie

Article L217-16 du Code de la consommation

Lorsque l'acheteur demande au vendeur, pendant le cours de la garantie commerciale qui lui a été consentie lors de l'acquisition ou de la réparation d'un bien meuble, une remise en état couverte par la garantie, toute période d'immobilisation d'au moins sept jours vient s'ajouter à la durée de la garantie qui restait à courir. Cette période court à compter de la demande d'intervention de l'acheteur ou de la mise à disposition pour réparation du bien en cause, si cette mise à disposition est postérieure à la demande d'intervention.

Indépendamment de la garantie commerciale souscrite, le vendeur reste tenu des défauts de conformité du bien et des vices rédhibitoires dans les conditions prévues aux articles L217-4 à L217-13 du Code de la consommation et aux articles 1641 à 1648 et 2232 du Code Civil.

Article L217-4 du Code de la consommation

Le vendeur livre un bien conforme au contrat et répond des défauts de conformité existant lors de la délivrance.

Il répond également des défauts de conformité résultant de l'emballage, des instructions de montage ou de l'installation lorsque celle-ci a été mise à sa charge par le contrat ou a été réalisée sous sa responsabilité.

Article L217-5 du Code de la consommation

Le bien est conforme au contrat :

- 1° S'il est propre à l'usage habituellement attendu d'un bien semblable et, le cas échéant :
 - s'il correspond à la description donnée par le vendeur et posséder les qualités que celui-ci a présentées à l'acheteur sous forme d'échantillon ou de modèle ;
 - s'il présente les qualités qu'un acheteur peut légitimement attendre eu égard aux déclarations publiques faites par le vendeur, par le producteur ou par son représentant, notamment dans la publicité ou l'étiquetage ;
- 2° Ou s'il présente les caractéristiques définies d'un commun accord par les parties ou être propre à tout usage spécial recherché par l'acheteur, porté à la connaissance du vendeur et que ce dernier a accepté.

Article L217-12 du Code de la consommation

L'action résultant du défaut de conformité se prescrit par deux ans à compter de la délivrance du bien.

Article 1641 du Code civil

Le vendeur est tenu de la garantie à raison des défauts cachés de la chose vendue qui la rendent impropre à l'usage auquel on la destine, ou qui diminuent tellement cet usage que l'acheteur ne l'aurait pas acquise, ou n'en aurait donné qu'un moindre prix, s'il les avait connus.

Article 1648 1er alinéa du Code civil

L'action résultant des vices rédhibitoires doit être intentée par l'acquéreur dans un délai de deux ans à compter de la découverte du vice.

Les pièces détachées indispensables à l'utilisation du produit sont disponibles pendant la durée de la garantie du produit.

Le produit a été fabriqué selon des critères de qualité stricts et contrôlé consciencieusement avant sa livraison. En cas de défaillance, vous êtes en droit de retourner ce produit au vendeur. La présente garantie ne constitue pas une restriction de vos droits légaux.

Ce produit bénéficie d'une garantie de 3 ans à compter de sa date d'achat. La durée de garantie débute à la date d'achat. Veuillez conserver le ticket de caisse original. Il fera office de preuve d'achat.

Si un problème matériel ou de fabrication devait survenir dans 3 ans suivant la date d'achat de ce produit, nous assurons à notre discrétion la réparation ou le remplacement du produit sans frais supplémentaires. La garantie prend fin si le produit est endommagé suite à une utilisation inappropriée ou à un entretien défaillant.

La garantie couvre les vices matériels et de fabrication. Cette garantie ne s'étend ni aux pièces du produit soumises à une usure normale (p. ex. des piles) et qui, par conséquent, peuvent être considérées comme des pièces d'usure, ni aux dommages sur des composants fragiles, comme des interrupteurs, des batteries ou des éléments fabriqués en verre.

● Faire valoir sa garantie

Pour garantir la rapidité d'exécution de la procédure de garantie, veuillez respecter les indications suivantes :

Veuillez conserver le ticket de caisse et la référence du produit (IAN 399629_2110 / 399639_2110) à titre de preuve d'achat pour toute demande.

Le numéro de référence de l'article est indiqué sur la plaque d'identification, gravé sur la page de titre de votre manuel (en bas à gauche) ou sur un autocollant apposé sur la face arrière ou inférieure du produit.

En cas de dysfonctionnement du produit, ou de tout autre défaut, contactez en premier lieu le service après-vente par téléphone ou par e-mail aux coordonnées indiquées ci-dessous.

Vous pouvez alors envoyer franco de port tout produit considéré comme défectueux au service clientèle indiqué, accompagné de la preuve d'achat (ticket de caisse) et d'une description écrite du défaut avec mention de sa date d'apparition.

● Service après-vente

FR

Service après-vente France

Tél.: 0800904879

E-Mail: owim@lidl.fr

CH

Service après-vente Suisse

Tél.: 0800562153

E-Mail: owim@lidl.ch

BE

Service après-vente Belgique

Tél.: 080071011

Tél.: 80023970 (Luxembourg)

E-Mail: owim@lidl.be

● Déclaration de conformité CE simplifiée

Nous, OWIM GmbH & Co. KG, Stiftsbergstraße 1, 74167 Neckarsulm, ALLEMAGNE, déclarons sous notre seule responsabilité que le produit Plafonnier à LED, HG09368, HG09369 répond aux directives de l'UE 2014/53/UE, 2011/65/UE et 2009/125/CE.

Le texte complet de la déclaration de conformité CE est disponible à l'adresse Internet suivante : www.owim.com



OWIM GmbH & Co. KG

Stiftsbergstraße 1
74167 Neckarsulm
GERMANY

Model No.: HG09368 / HG09369

Version: 07/2022

IAN 399629_2110

IAN 399639_2110

