

SILVERCREST®



AKKU-HANDSTAUBSAUGER SAS 7.4 LI E4

DE AT CH

AKKU-HANDSTAUBSAUGER

Bedienungsanleitung

IAN 430722_2301

DE

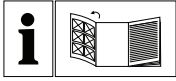

DE AT CH

Klappen Sie vor dem Lesen die Seite mit den Abbildungen aus und machen Sie sich anschließend mit allen Funktionen des Gerätes vertraut.

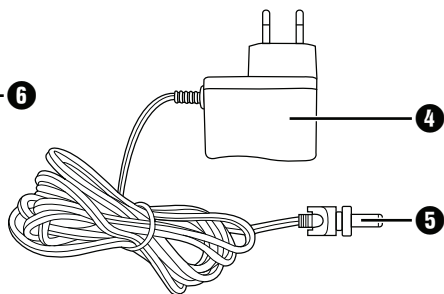
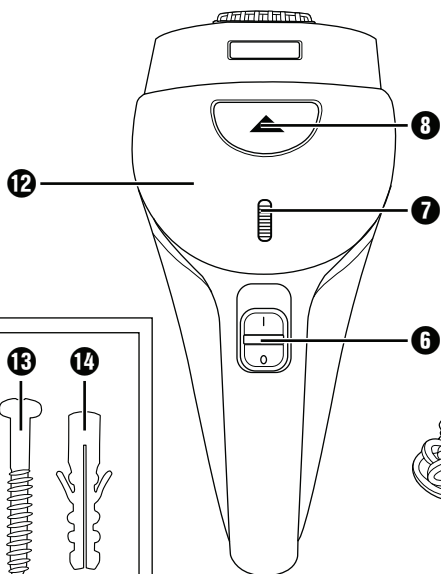
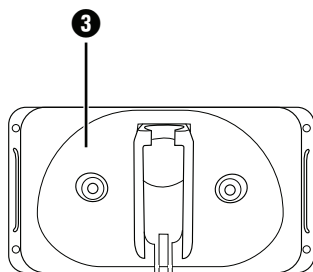
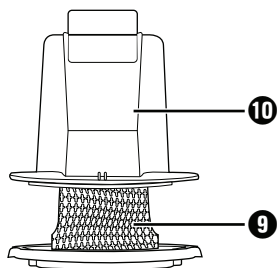
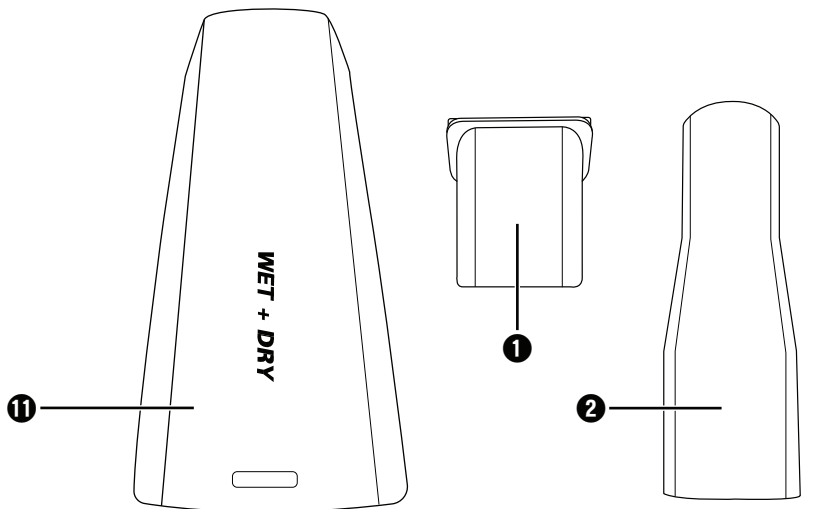
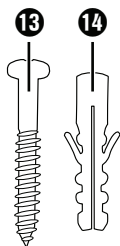
A**B****2x**

Inhaltsverzeichnis

Einleitung	2
Bestimmungsgemäßer Gebrauch	2
Verwendete Warnhinweise und Symbole	2
Lieferumfang und Transportinspektion	3
Gerätebeschreibung	4
Technische Daten	4
Wichtige Sicherheitshinweise	6
Vor der ersten Inbetriebnahme	9
Informationen zu den Akkus	9
Montage des Wandhalters	10
Aufladen	11
Bedienen	12
Reinigen	14
Aufbewahren	14
Entsorgung	15
Gerät entsorgen	15
Verpackung entsorgen	15
Garantie der Kompertaß Handels GmbH	16
Service	17
Importeur	17

Einleitung

Herzlichen Glückwunsch zum Kauf Ihres neuen Gerätes. Sie haben sich damit für ein hochwertiges Produkt entschieden.



Die Bedienungsanleitung ist Bestandteil dieses Produkts. Sie enthält wichtige Hinweise für Sicherheit, Gebrauch und Entsorgung. Machen Sie sich vor der Benutzung des Produkts mit allen Bedien- und Sicherheitshinweisen vertraut. Benutzen Sie das Produkt nur wie beschrieben und für die angegebenen Einsatzbereiche. Händigen Sie alle Unterlagen bei Weitergabe des Produkts an Dritte mit aus.





Bestimmungsgemäßer Gebrauch

Der Handstaubsauger darf nur zum Saugen von trockenen oder nassen Oberflächen bzw. trockenem oder nassem Sauggut oder Flüssigkeiten eingesetzt werden. Menschen oder Tiere dürfen mit diesem Gerät nicht abgesaugt werden. Jede andere Verwendung oder Veränderung des Gerätes gilt als nicht bestimmungsgemäß und birgt erhebliche Unfallgefahren. Der Hersteller haftet nicht für Schäden, die durch nicht bestimmungsgemäßen Gebrauch oder falsche Bedienung verursacht werden. Das Gerät ist nicht für den gewerblichen Gebrauch bestimmt.

Verwendete Warnhinweise und Symbole

In der vorliegenden Bedienungsanleitung, auf der Verpackung und dem Gerät werden folgende Warnhinweise und Symbole verwendet (falls zutreffend):

	GEFAHR! Ein Warnhinweis mit diesem Symbol und dem Signalwort „GEFAHR“ kennzeichnet eine unmittelbar bevorstehende Gefährdungssituation, die, wenn sie nicht vermieden wird, den Tod oder eine schwere Verletzung zur Folge hat.
	WARNUNG! Ein Warnhinweis mit diesem Symbol und dem Signalwort „WARNUNG“ kennzeichnet eine mögliche Gefährdungssituation, die, wenn sie nicht vermieden wird, den Tod oder eine schwere Verletzung zur Folge haben könnte.
	VORSICHT! Ein Warnhinweis mit diesem Symbol und dem Signalwort „VORSICHT“ kennzeichnet eine mögliche Gefährdungssituation, die, wenn sie nicht vermieden wird, eine geringfügige oder mäßige Verletzung zur Folge haben könnte.
	ACHTUNG! Ein Warnhinweis mit diesem Symbol und dem Signalwort „ACHTUNG“ kennzeichnet eine mögliche Situation, die, wenn sie nicht vermieden wird, einen Sachschaden zur Folge haben könnte.
	Hinweis: Ein Hinweis kennzeichnet zusätzliche Informationen, die den Umgang mit dem Gerät erleichtern.

	Gleichstrom/-spannung
	Wechselstrom/-spannung
	Abnehmbare Spannungsversorgung
	Bedienungsanleitung beachten

Lieferumfang und Transportinspektion

- 1) Entnehmen Sie alle Teile des Gerätes und die Bedienungsanleitung aus der Verpackung.
- 2) Entfernen Sie sämtliches Verpackungsmaterial und eventuelle Folien und Aufkleber.

Der Lieferumfang besteht aus folgenden Komponenten (Abbildungen siehe Ausklappseite):

- Handstaubsauger
- Fugendüse
- Nasssaugdüse
- Wandhalter
- Montagematerial (2 Schrauben, 2 Dübel)
- Netzteil
- Bedienungsanleitung

i Hinweis

- ▶ Prüfen Sie die Lieferung auf Vollständigkeit und auf sichtbare Schäden.
- ▶ Bei einer unvollständigen Lieferung oder Schäden infolge mangelhafter Verpackung oder durch Transport wenden Sie sich an die Servicehotline (siehe Kapitel **Service**).

Gerätebeschreibung

(Abbildungen siehe Ausklappseite)

Abbildung A:



- ➊ Nasssaugdüse
- ➋ Fugendüse
- ➌ Wandhalter
- ➍ Netzteil
- ➎ Hohlstecker
- ➏ Ein-/Ausschalter 0/1
- ➐ Ladekontrollleuchte (rot/grün)
- ➑ Entriegelungstaste
- ➒ Staubfilter-Beutel
- ➓ Staubfilter
- ➔ Schmutzbehälter
- ➕ Motorblock

Abbildung B:

- ➖ Schraube
- ➗ Dübel

Technische Daten

Gerät	
Eingangsspannung	9,6 V ===
Eingangsstrom	0,5 A
Leistungsaufnahme	40 W
Polarität	
Akkus	
Kapazität	2200 mAh
Akku	7,4 V === (2 x 3,7 V Lithium-Ionen-Akku)
Betriebszeit bei voller Akkuladung	ca. 20 Min.

Netzteil	
Hersteller	KOMPERNASS HANDELS GMBH, BURGSTRASSE 21, 44867 BOCHUM, DEUTSCHLAND Registergericht AG Bochum Registernummer: HRB 4598
Modell	SAS 7.4 LI E4-1
Eingangsspannung	100-240 V ~
Eingangswechselstromfrequenz	50/60 Hz
Ausgangsspannung	9,6 V ===
Ausgangsstrom	0,5 A
Ausgangsleistung	4,8 W
Durchschnittliche Effizienz im Betrieb	78,6 %
Leistungsaufnahme bei Nulllast	0,07 W
Eingangsstrom	0,3 A
Polarität	
Schutzklasse	II/□ (Doppelisolierung)
Effizienzklasse	6 

 Hinweis

- Es ist keine Aktion seitens der Benutzer erforderlich, um das Produkt zwischen 50 und 60 Hz umzustellen. Das Produkt passt sich sowohl für 50 als auch für 60 Hz an.

Wichtige Sicherheitshinweise

GEFAHR! ELEKTRISCHER SCHLAG!

- ▶ Den Handstaubsauger niemals gebrauchen, wenn Kabel, Stecker oder Gehäuse beschädigt sind.
- ▶ Lassen Sie beschädigte Netzstecker oder Netzkabel sofort von autorisiertem Fachpersonal, dem Kundenservice oder von einer ähnlich qualifizierten Person austauschen, um Gefährdungen zu vermeiden.
- ▶ Lassen Sie Reparaturen nur von einer Fachwerkstatt durchführen. Öffnen Sie unter keinen Umständen selbst das Gerät. Eingriffe, die nicht durch einen Fachbetrieb vorgenommen wurden, können zu Verletzungen führen.
- ▶ Überzeugen Sie sich vor dem Einschalten des Gerätes, dass die in den technischen Daten des Gerätes verzeichnete Spannung der Netzspannung entspricht.
- ▶ Fassen Sie das Netzteil oder das Gerät nicht mit nassen oder feuchten Händen an.
- ▶ Verwenden Sie das Netzteil nicht mit einem Verlängerungskabel, sondern verbinden Sie das Netzteil direkt mit einer Steckdose.





Laden bzw. verwenden Sie dieses Gerät nicht im Freien.

⚠️ WARNUNG! VERLETZUNGSGEFAHR!

- ▶ Wechseln Sie keine Zubehörteile aus, wenn das Gerät in Betrieb ist.
- ▶ Benutzen Sie den Handstaubsauger nicht zum Aufsaugen von spitzen Gegenständen oder Glasscherben.
- ▶ Niemals brennende Streichhölzer, glimmende Asche oder Zigarettenstummel aufsaugen.
- ▶ Gebrauchen Sie den Handstaubsauger nicht zum Aufsaugen von chemischen Produkten, Steinstaub, Gips, Zement, oder anderen ähnlichen Partikeln.
- ▶ Das Gerät ist nicht für entflammbare und explosive Stoffe oder chemische und aggressive Flüssigkeiten geeignet.
- ▶ Lagern Sie das Gerät immer in geschlossenen Räumen. Um Unfälle zu verhindern, bewahren Sie das Gerät nach Gebrauch an einem trockenen Ort auf.
- ▶ Unter extremen Bedingungen können Leckagen an den Akkuzellen auftreten. Bei Kontakt der Flüssigkeit mit Haut oder Augen ist die betreffende Stelle sofort mit sauberem Wasser aus- bzw. abzuspülen. Suchen Sie einen Arzt auf.
- ▶ Dieses Gerät kann von Kindern ab 8 Jahren und darüber sowie von Personen mit verringerten physischen, sensorischen oder mentalen Fähigkeiten oder Mangel an Erfahrung und Wissen benutzt werden, wenn sie beaufsichtigt oder bezüglich des sicheren Gebrauchs des Gerätes unterwiesen wurden und die daraus resultierenden Gefahren verstehen. Kinder dürfen nicht mit dem Gerät spielen.
- ▶ Reinigung und Benutzer-Wartung dürfen nicht von Kindern ohne Beaufsichtigung durchgeführt werden.
- ▶ Üben Sie besondere Sorgfalt aus, wenn Sie den Handstaubsauger auf Treppen benutzen.

❗ ACHTUNG! SACHSCHADEN!

- ▶ Verwenden Sie nur Zubehörteile, die vom Hersteller empfohlen werden.
- ▶ Das Netzteil darf nicht für andere Zwecke benutzt werden. Tragen Sie den Wandhalter oder das Netzteil niemals am Kabel. Ziehen Sie nicht am Kabel, wenn Sie das Gerät verstellen wollen.
- ▶ Fassen Sie immer den Netzstecker an, um das Gerät von der Stromversorgung zu trennen.
- ▶ Achten Sie unbedingt darauf, dass Sie den Handstaubsauger nicht neben Heizkörpern, Backöfen oder anderen erhitzten Geräten oder Flächen abstellen.
- ▶ Achten Sie immer darauf, dass die Lüftungsschlitze frei sind. Ein blockierter Luftkreislauf kann zur Überhitzung und Beschädigung des Gerätes führen.
- ▶ Das Gerät ist zwar auch zum Aufsaugen geringer Wassermengen vorgesehen, sein Gehäuse ist jedoch nicht spitzwassergeschützt. Tauchen Sie das Gerät daher nicht in Wasser und setzen Sie es keiner Feuchtigkeit aus!
- ▶  Das Produkt ist mit einem Lithium-Ionen-Akku ausgerüstet bzw. liegt dem Produkt bei. Werfen Sie die Akkus nicht ins Feuer und setzen Sie sie nicht hohen Temperaturen aus. Es besteht Explosionsgefahr!
- ▶ Benutzen Sie den Handstaubsauger nicht ohne eingesetzten Staubfilter.
- ▶  Benutzen Sie das Netzteil nicht für ein anderes Produkt und versuchen Sie nicht, dieses Gerät mit einem anderen Netzteil aufzuladen. Verwenden Sie nur das mit diesem Gerät gelieferte Netzteil (Modell SAS 7.4 LI E4-1).
- ▶ Versuchen Sie niemals, **nicht wiederaufladbare** Batterien aufzuladen.
- ▶ Die Akkus in diesem Gerät können nicht ersetzt werden.

Vor der ersten Inbetriebnahme

- 1) Entfernen Sie alle Verpackungsmaterialien vom Gerät.
- 2) Drücken Sie den Staubfilter-Beutel **9** und den Staubfilter **10** ein wenig in den Schmutzbehälter **11**. Diese könnten sich während des Transportes gelockert haben, und sitzen daher eventuell nicht korrekt im Schmutzbehälter **11**.
- 3) Setzen Sie den Schmutzbehälter **11** auf den Motorblock **12**:
 - Schieben Sie die Plastik-Nase an der Unterseite des Handstaubsaugers in die Aussparung am Schmutzbehälter **11**.
 - Drücken Sie die Entriegelungstaste **8** und schieben Sie gleichzeitig den Schmutzbehälter **11** auf den Motorblock **12**.
 - Lassen Sie die Entriegelungstaste **8** los, so dass die Verriegelung in die Aussparung greift. Der Schmutzbehälter **11** sitzt nun fest auf dem Motorblock **12**.

Informationen zu den Akkus

- Der Handstaubsauger wird mit wiederaufladbaren Lithium-Ionen-Akkus betrieben. Bevor Sie den Handstaubsauger zum ersten Mal verwenden, müssen die Akkus für ca. 6 Stunden geladen werden.
- Zur Pflege der Akkus empfehlen wir Folgendes:
Ziehen Sie, nachdem die Akkus geladen sind, das Netzteil **4** aus der Netzsteckdose. Schliessen Sie den Handstaubsauger erst wieder an die Netzsteckdose an, wenn die Saugleistung spürbar schwächer wird und die Ladekontrollleuchte **7** grün blinkt.

i Hinweis

- ▶ Das Gerät ist mit einer Temperaturüberwachung zum Schutz der Akkus ausgestattet. Bei hohen Umgebungstemperaturen kann es in seltenen Fällen zur Unterbrechung des Ladevorgangs bzw. zu einer automatischen Abschaltung des Gerätes kommen:
 - Die Ladekontrollleuchte **7** leuchtet während des Ladevorgangs rot auf. Der Ladevorgang wird unterbrochen und automatisch wieder aufgenommen, sobald die Temperatur des Gerätes gesunken ist.
 - Die Ladekontrollleuchte **7** blinkt während des Betriebs im Abstand von einer Sekunde dreimal rot auf. Das Gerät schaltet sich automatisch aus. Lassen Sie das Gerät für ca. 20-30 Minuten abkühlen, bevor Sie es erneut einschalten.

Montage des Wandhalters

⚠ GEFAHR!

- Stellen Sie sicher, dass sich keine Stromleitungen oder andere Leitungen oder Rohre in der Wand befinden, in der Sie die Löcher für den Wandhalter **3** bohren wollen. Es besteht Lebensgefahr, wenn Sie eine stromführende Leitung anbohren!

- 1) Setzen Sie den Hohlstecker **5** des Netzteils **4** wie auf der nachfolgenden Abbildung gezeigt in den Wandhalter **3** ein. Fixieren Sie den Hohlstecker **5**, indem Sie ihn drehen (siehe Abb. 1).



Abb. 1

- 2) Suchen Sie einen geeigneten Montageplatz für den Wandhalter **3**: Der Handstaubsauger muss problemlos aus dem Wandhalter **3** herausgezogen werden können und eine Netzsteckdose muss für das Netzteil **4** erreichbar sein.
- 3) Bohren Sie zwei Löcher im Abstand von ca. 54 mm. Benutzen Sie den Wandhalter **3** zum Anzeichnen der Löcher: so ist der Abstand korrekt abgemessen. Die Bohrlöcher müssen passend für 5 mm-Dübel gebohrt werden.
- 4) Stecken Sie die Dübel **14** in die Löcher und schrauben Sie den Wandhalter **3** mit Hilfe der Schrauben **13** fest.
- 5) Sie können die Düsen auf die seitlichen Zubehörhalter aufstecken.
- 6) Stecken Sie das Netzteil **4** in eine Netzsteckdose ein.

Aufladen

i Hinweis

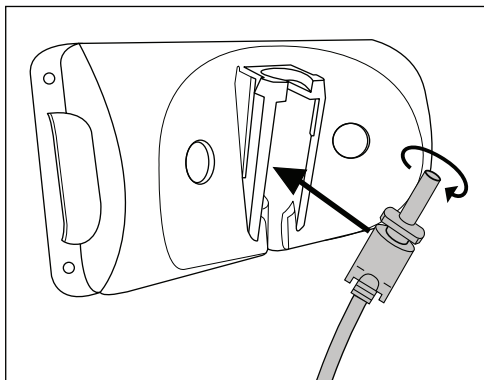
- ▶ Vergewissern Sie sich, dass der Ein-/Ausschalter **6** nach hinten in Position **0** geschoben ist, bevor Sie mit dem Laden beginnen.

- Setzen Sie den Handstaubsauger von oben in den Wandhalter **3**, so dass der Hohlstecker **5** in die Ladebuchse an der Unterseite des Handstaubsaugers rutscht. Die Ladekontrollleuchte **7** blinkt rot auf und der Ladevorgang beginnt.

- **Wichtig:** Wenn der Handstaubsauger genug Energie hat, um zu saugen, leuchtet die Ladekontrollleuchte **7** grün. Dies bedeutet nicht, dass die Akkus voll geladen sind. Wenn die Ladekontrollleuchte **7** grün aufleuchtet, sind die Akkus zu ca. 80% geladen.

- Ist der Ladevorgang abgeschlossen, welcher bei komplett entladenen Akkus ca. 6 Stunden dauern kann, schaltet das Gerät automatisch in die Erhaltungsladung (Pflegefunktion). Lassen Sie dennoch das Gerät nicht permanent am Netzteil **4** angeschlossen, um eventuelle Beschädigungen der Akkus zu vermeiden.

- Laden Sie die Akkus erst wieder auf, wenn die Saugleistung des Handstaubsaugers spürbar schwächer wird und die Ladekontrollleuchte **7** grün blinkt.

i Hinweis

- ▶ Kurz bevor die Akkus vollständig entladen sind, blinkt die Ladekontrollleuchte **7** für ca. 60-120 Sekunden grün. Danach schaltet sich das Gerät ab. Starten Sie den Ladevorgang.
- ▶ Der Handstaubsauger kann auch direkt über das Netzteil **4** geladen werden. Entnehmen Sie dafür den Hohlstecker **5** durch eine leichte Drehung aus dem Wandhalter **3** und stecken Sie ihn in die Buchse am Handstaubsauger.

Bedienen

⚠ **ACHTUNG!**

- ▶ Die Saugöffnung muss jederzeit frei und darf nicht verstopft sein. Verstopfungen führen zu Überhitzung und Beschädigung des Motors.
- ▶ Das Gerät ist nicht gegen Spritzwasser geschützt. Saugen Sie daher nur so viel Flüssigkeit auf, bis der Schmutzbehälter **11** bis zur MAX-Markierung gefüllt ist!

i **Hinweis**

- ▶ Achten Sie darauf, dass der Staubfilter **10** immer eingesetzt ist, bevor Sie das Gerät verwenden.
- ▶ Die Betriebszeit des Gerätes beträgt bei voller Akkuleistung ca. 20 Min.

- 1) Nehmen Sie den Handstaubsauger aus dem Wandhalter **3**. Wenn Sie den Wandhalter **3** nicht benutzen, ziehen Sie den Hohlstecker **5** aus der Ladebuchse an der Unterseite des Handstaubsaugers.
- 2) Setzen Sie, wenn gewünscht, die passende Düse in die Saugöffnung:
 - die Fugendüse **2**, um enge, schwer zu erreichende Stellen zu reinigen.
 - die Nasssaugdüse **1**, um Flüssigkeiten aufzusaugen.
- 3) Um das Gerät einzuschalten, schieben Sie den Ein-/Ausschalter **6** nach vorne in Position I. Die Ladekontrollleuchte **7** leuchtet grün auf.
- 4) Nach Gebrauch schieben Sie den Ein-/Ausschalter **6** nach hinten in Position 0. Das Gerät wird ausgeschaltet und die Ladekontrollleuchte **7** erlischt.

i **Hinweis**

- ▶ Reinigen Sie, nachdem Sie Flüssigkeiten aufgesaugt haben, sofort den Schmutzbehälter **11**. Ansonsten bilden sich Bakterien und Keime! Achten Sie darauf, dass der Staubfilter-Beutel **9** vollständig getrocknet ist, bevor Sie das Gerät wieder benutzen.

① Hinweise zum Saugen von Flüssigkeiten

- ▶ Wenn Sie Flüssigkeiten aufgesaugt haben, tragen Sie das Gerät immer mit der Nasssaugdüse ① nach unten weisend (siehe Abb. 2):



Abb. 2

- ▶ Wenn Sie das Gerät waagrecht oder mit der Nasssaugdüse ① nach oben weisend tragen, kann es passieren, dass Flüssigkeit austritt (siehe Abb. 3 und 4):



Abb. 3

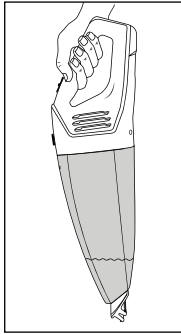

Abb. 4

① Hinweis

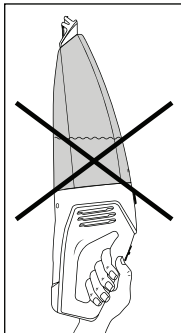
- ▶ Setzen Sie den Handstaubsauger in den Wandhalter ③ und beginnen Sie mit dem Ladevorgang, wenn die Saugleistung spürbar schwächer wird und die Ladekontrollleuchte ⑦ grün blinkt.

Reinigen

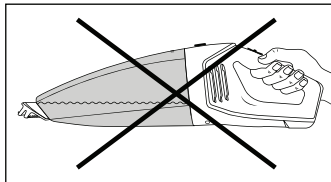
Um beste Ergebnisse zu erzielen, leeren Sie den Schmutzbehälter **11** und reinigen Sie den Staubfilter **10** nach jedem Gebrauch.

! ACHTUNG!

- Benutzen Sie keine aggressiven, chemischen oder scheuernde Reinigungsmittel. Diese greifen die Oberfläche des Gerätes an.

- 1) Um den Schmutzbehälter **11** zu öffnen, drücken Sie die Entriegelungstaste **8** und nehmen Sie den Schmutzbehälter **11** ab.
- 2) Entnehmen Sie den Staubfilter **10** aus dem Schmutzbehälter **11**, indem Sie in die Öffnung des Staubfilters **10** greifen und diesen herausziehen.
- 3) Entleeren Sie den Schmutzbehälter **11**.
- 4) Ziehen Sie den Staubfilter-Beutel **9** mit seiner Halterung aus dem Staubfilter **10**.
- 5) Spülen Sie den Staubfilter-Beutel **9** in kaltem Wasser aus und warten Sie, bis dieser wieder vollständig trocken ist, bevor Sie ihn wieder in den Staubfilter **10** einsetzen. Trocknen Sie ihn nicht mit heißer Luft.
- 6) Setzen Sie den Staubfilter **10** wieder in den Schmutzbehälter **11** ein. Achten Sie darauf, dass der Staubfilter **10** gerade sitzt und die Gummilippe den Schmutzbehälter **11** verschließt.
- 7) Setzen Sie den Schmutzbehälter **11** wieder auf den Motorblock **12**:
 - Schieben Sie die Plastik-Nase an der Unterseite des Handstaubsaugers in die Aussparung am Schmutzbehälter **11**.
 - Drücken Sie die Entriegelungstaste **8** und schieben Sie gleichzeitig den Schmutzbehälter **11** auf den Motorblock **12**.
 - Lassen Sie die Entriegelungstaste **8** los, so dass die Verriegelung in die Aussparung greift. Der Schmutzbehälter **11** sitzt nun fest auf dem Motorblock **12**.
- 8) Reinigen Sie das Gehäuse und die beiden Düsen mit einem leicht angefeuchteten Tuch. Bei hartnäckigen Verschmutzungen geben Sie ein mildes Reinigungsmittel auf das Tuch.
- 9) Trocknen Sie alle Teile gut ab, bevor Sie das Gerät wieder verwenden oder verstauen.

Aufbewahren

- Wenn Sie das Gerät nicht benutzen, setzen Sie es in den Wandhalter **3**.
- Stecken Sie die Düsen **1/2** zur Aufbewahrung auf die seitlichen Zubehälter.
- Bewahren Sie das Gerät an einem staubfreien und trockenen Ort auf.

Entsorgung

Gerät entsorgen



Das nebenstehende Symbol einer durchgestrichenen Mülltonne auf Rädern zeigt an, dass dieses Gerät der Richtlinie 2012/19/EU unterliegt. Diese Richtlinie besagt, dass Sie dieses Gerät am Ende seiner Nutzungszeit nicht mit dem normalen Haushaltsmüll entsorgen dürfen, sondern in speziell eingerichteten Sammelstellen, Wertstoffhöfen oder Entsorgungsbetrieben abgeben müssen.

Diese Entsorgung ist für Sie kostenfrei. Schonen Sie die Umwelt und entsorgen Sie fachgerecht.

Für den deutschen Markt gilt:

Beim Kauf eines Neugerätes haben Sie das Recht, ein entsprechendes Altgerät an Ihren Händler zurückzugeben. Händler von Elektro- und Elektronikgeräten sowie Lebensmittelhändler, die regelmäßig Elektro- und Elektronikgeräte verkaufen, sind verpflichtet, bis zu drei Altgeräte unentgeltlich zurückzunehmen, auch ohne dass ein Neugerät gekauft wird, wenn die Altgeräte in keiner Abmessung größer als 25 cm sind. LIDL bietet Ihnen Rücknahmemöglichkeiten direkt in den Filialen und Märkten an.

Sofern Ihr Altgerät personenbezogene Daten enthält, sind Sie selbst für deren Löschung verantwortlich, bevor Sie es zurückgeben.

Sofern dies ohne Zerstörung des Altgerätes möglich ist, entnehmen Sie die alten Batterien oder Akkus sowie Lampen bevor Sie das Altgerät zur Entsorgung zurückgeben und führen Sie sie einer separaten Sammlung zu. Bei fest eingebauten Akkus ist bei der Entsorgung darauf hinzuweisen, dass das Gerät einen Akku enthält.

Der fest eingebaute Akku dieses Gerätes kann zur Entsorgung nicht entfernt werden.



Weitere Möglichkeiten zur Entsorgung des ausgedienten Produkts erfahren Sie bei Ihrer Gemeinde- oder Stadtverwaltung.

Verpackung entsorgen



Die Verpackungsmaterialien sind nach umweltverträglichen und entsorgungstechnischen Gesichtspunkten ausgewählt und deshalb recyclebar.

Entsorgen Sie nicht mehr benötigte Verpackungsmaterialien gemäß den örtlich geltenden Vorschriften.



Entsorgen Sie die Verpackung umweltgerecht.

Beachten Sie die Kennzeichnung auf den verschiedenen Verpackungsmaterialien und trennen Sie diese gegebenenfalls gesondert. Die Verpackungsmaterialien sind gekennzeichnet mit Abkürzungen (a) und Ziffern (b) mit folgender Bedeutung:

1–7: Kunststoffe, 20–22: Papier und Pappe, 80–98: Verbundstoffe.

Garantie der Kompernaß Handels GmbH

Sehr geehrte Kundin, sehr geehrter Kunde,

Sie erhalten auf dieses Gerät 3 Jahre Garantie ab Kaufdatum. Im Falle von Mängeln dieses Produkts stehen Ihnen gegen den Verkäufer des Produkts gesetzliche Rechte zu. Diese gesetzlichen Rechte werden durch unsere im Folgenden dargestellte Garantie nicht eingeschränkt.

Garantiebedingungen

Die Garantiefrist beginnt mit dem Kaufdatum. Bitte bewahren Sie den Kassenbonn gut auf. Dieser wird als Nachweis für den Kauf benötigt.

Tritt innerhalb von drei Jahren ab dem Kaufdatum dieses Produkts ein Material- oder Fabrikationsfehler auf, wird das Produkt von uns – nach unserer Wahl – für Sie kostenlos repariert, ersetzt oder der Kaufpreis erstattet. Diese Garantieleistung setzt voraus, dass innerhalb der Dreijahresfrist das defekte Gerät und der Kaufbeleg (Kassenbonn) vorgelegt und schriftlich kurz beschrieben wird, worin der Mangel besteht und wann er aufgetreten ist.

Wenn der Defekt von unserer Garantie gedeckt ist, erhalten Sie das reparierte oder ein neues Produkt zurück. Mit Reparatur oder Austausch des Produkts beginnt kein neuer Garantiezeitraum.

Garantiezeit und gesetzliche Mängelansprüche

Die Garantiezeit wird durch die Gewährleistung nicht verlängert. Dies gilt auch für ersetzte und reparierte Teile. Eventuell schon beim Kauf vorhandene Schäden und Mängel müssen sofort nach dem Auspacken gemeldet werden. Nach Ablauf der Garantiezeit anfallende Reparaturen sind kostenpflichtig.

Garantieumfang

Das Gerät wurde nach strengen Qualitätsrichtlinien sorgfältig produziert und vor Auslieferung gewissenhaft geprüft.

Die Garantieleistung gilt für Material- oder Fabrikationsfehler. Diese Garantie erstreckt sich nicht auf Produktteile, die normaler Abnutzung ausgesetzt sind und daher als Verschleißteile angesehen werden können oder für Beschädigungen an zerbrechlichen Teilen, z. B. Schalter, Akkus oder Teile, die aus Glas gefertigt sind.

Diese Garantie verfällt, wenn das Produkt beschädigt, nicht sachgemäß benutzt oder gewartet wurde. Für eine sachgemäße Benutzung des Produkts sind alle in der Bedienungsanleitung aufgeführten Anweisungen genau einzuhalten. Verwendungszwecke und Handlungen, von denen in der Bedienungsanleitung abgeraten oder vor denen gewarnt wird, sind unbedingt zu vermeiden.

Das Produkt ist nur für den privaten und nicht für den gewerblichen Gebrauch bestimmt. Bei missbräuchlicher und unsachgemäßer Behandlung, Gewaltanwendung und bei Eingriffen, die nicht von unserer autorisierten Serviceniederlassung vorgenommen wurden, erlischt die Garantie.

Abwicklung im Garantiefall

Um eine schnelle Bearbeitung Ihres Anliegens zu gewährleisten, folgen Sie bitte den folgenden Hinweisen:

- Bitte halten Sie für alle Anfragen den Kassenschein und die Artikelnummer (IAN) 430722_2301 als Nachweis für den Kauf bereit.
- Die Artikelnummer entnehmen Sie bitte dem Typenschild am Produkt, einer Gravur am Produkt, dem Titelblatt der Bedienungsanleitung (unten links) oder dem Aufkleber auf der Rück- oder Unterseite des Produktes.
- Sollten Funktionsfehler oder sonstige Mängel auftreten, kontaktieren Sie zunächst die nachfolgend benannte Serviceabteilung **telefonisch** oder per **E-Mail**.
- Ein als defekt erfasstes Produkt können Sie dann unter Beifügung des Kaufbelegs (Kassenschein) und der Angabe, worin der Mangel besteht und wann er aufgetreten ist, für Sie portofrei an die Ihnen mitgeteilte Serviceanschrift übersenden.



Auf www.lidl-service.com können Sie diese und viele weitere Handbücher, Produktvideos und Installationssoftware herunterladen.

Mit diesem QR-Code gelangen Sie direkt auf die Lidl-Service-Seite (www.lidl-service.com) und können durch die Eingabe der Artikelnummer (IAN) 430722_2301 Ihre Bedienungsanleitung öffnen.

Service

DE Service Deutschland

Tel.: 0800 5435 111 (kostenfrei aus dem dt. Festnetz/Mobilfunknetz)

E-Mail: kompernass@lidl.de

AT Service Österreich

Tel.: 0800 447 744

E-Mail: kompernass@lidl.at

CH Service Schweiz

Tel.: 0800 56 44 33

E-Mail: kompernass@lidl.ch

IAN 430722_2301

Importeur

Bitte beachten Sie, dass die folgende Anschrift keine Serviceanschrift ist. Kontaktieren Sie zunächst die benannte Servicestelle.

KOMPERNASS HANDELS GMBH

BURGSTRASSE 21

44867 BOCHUM

DEUTSCHLAND

www.kompernass.com

KOMPERNASS HANDELS GMBH

BURGSTRASSE 21

44867 BOCHUM

GERMANY

www.kompennass.com

Stand der Informationen:

03 / 2023 · Ident.-No.: SAS7.4IIE4-022023-2

IAN 430722_2301

