



SONNENSCHIRM / PARASOL / PARASOL

DE AT BE CH

SONNENSCHIRM

Montage-, Bedienungs- und Sicherheitshinweise

GB IE

PARASOL

Assembly, operating and safety instructions

FR BE

PARASOL

Instructions de montage, d'utilisation et consignes de sécurité

NL BE

PARASOL

Montage-, bedienings- en veiligheidsinstructies

PL

PARASOL PRZECIWSŁONECZNY

Wskazówki montażu, obsługi i bezpieczeństwa

CZ

SLUNEČNÍK

Pokyny k montáži, obsluze a bezpečnostní pokyny

SK

SLNEČNÍK

Pokyny pre montáž, obsluhu a bezpečnostné pokyny

ES

SOMBRILLA

Instrucciones de montaje, utilización y advertencias de seguridad

DK

PARASOL

Monterings-, betjenings- og sikkerhedshenvisninger

IT

OMBRELLONE

Istruzioni di montaggio, d'uso e di sicurezza

HU

NAPERNYŐ

Szerelési, használati és biztonsági tudnivalók

DE/AT/BE/CH	Montage-, Bedienungs- und Sicherheitshinweise	Seite	7
GB/IE	Assembly, operating and safety instructions	Page	10
FR/BE	Instructions de montage, d'utilisation et consignes de sécurité	Page	13
NL/BE	Montage-, bedienings- en veiligheidsinstructies	Pagina	17
PL	Wskazówki montażu, obsługi i bezpieczeństwa	Strona	20
CZ	Pokyny k montáži, obsluze a bezpečnostní pokyny	Strana	23
SK	Pokyny pre montáž, obsluhu a bezpečnostné pokyny	Strana	26
ES	Instrucciones de montaje, utilización y advertencias de seguridad	Página	29
DK	Monterings-, betjenings- og sikkerhedshenvisninger	Side	32
IT	Istruzioni di montaggio, d'uso e di sicurezza	Pagina	35
HU	Szerelési, használati és biztonsági tudnivalók	Oldal	38

DE AT BE CH

**WICHTIG, FÜR SPÄTERE BEZUGNAHME AUFBEWAHREN:
SORGFÄLTIG LESEN!**

GB NI

**IMPORTANT, RETAIN FOR FUTURE REFERENCE: READ
CAREFULLY!**

FR BE

**IMPORTANT, À CONSERVER POUR CONSULTATION
ULTÉRIEURE : À LIRE ATTENTIVEMENT !**

NL BE

**BELANGRIJK, BEWAREN VOOR LATERE RAADPLEGING:
ZORGVULDIG LEZEN!**

PL

**WAŻNE, ZACHOWAĆ DO PÓŹNIEJSZEGO UŻYTKU:
UWAŻNIE PRZECZYTAĆ!**

CZ

**DŮLEŽITÉ, UCHOVEJTE PRO POZDĚJŠÍ POUŽITÍ: PEČLIVĚ
SI PŘEČTĚTE!**

SK

**DÔLEŽITÉ, USCHOVAJTE PRE PRÍPAD POUŽITIA V
BUDÚCNOSTI: DÔKLADNE SI PREČÍTAJTE POKYNY!**

ES

**IMPORTANTE: CONSERVAR PARA CONSULTAS
POSTERIORES: LEER ATENTAMENTE.**

DK

**VIGTIGT, SKAL OPBEVARES TIL SENERE BRUG: SKAL
LÆSES OMHYGGELIGT!**

IT

**IMPORTANTE: CONSERVARE PER EVENTUALI NECESSITÀ
FUTURE: LEGGERE CON ATTENZIONE!**

HU

**FONTOS, KÉSŐBBI HIVATKOZÁSOK CÉ LJÁBÓL ŐRIZZE
MEG: OLVASSA EL FIGYELMESEN!**

A

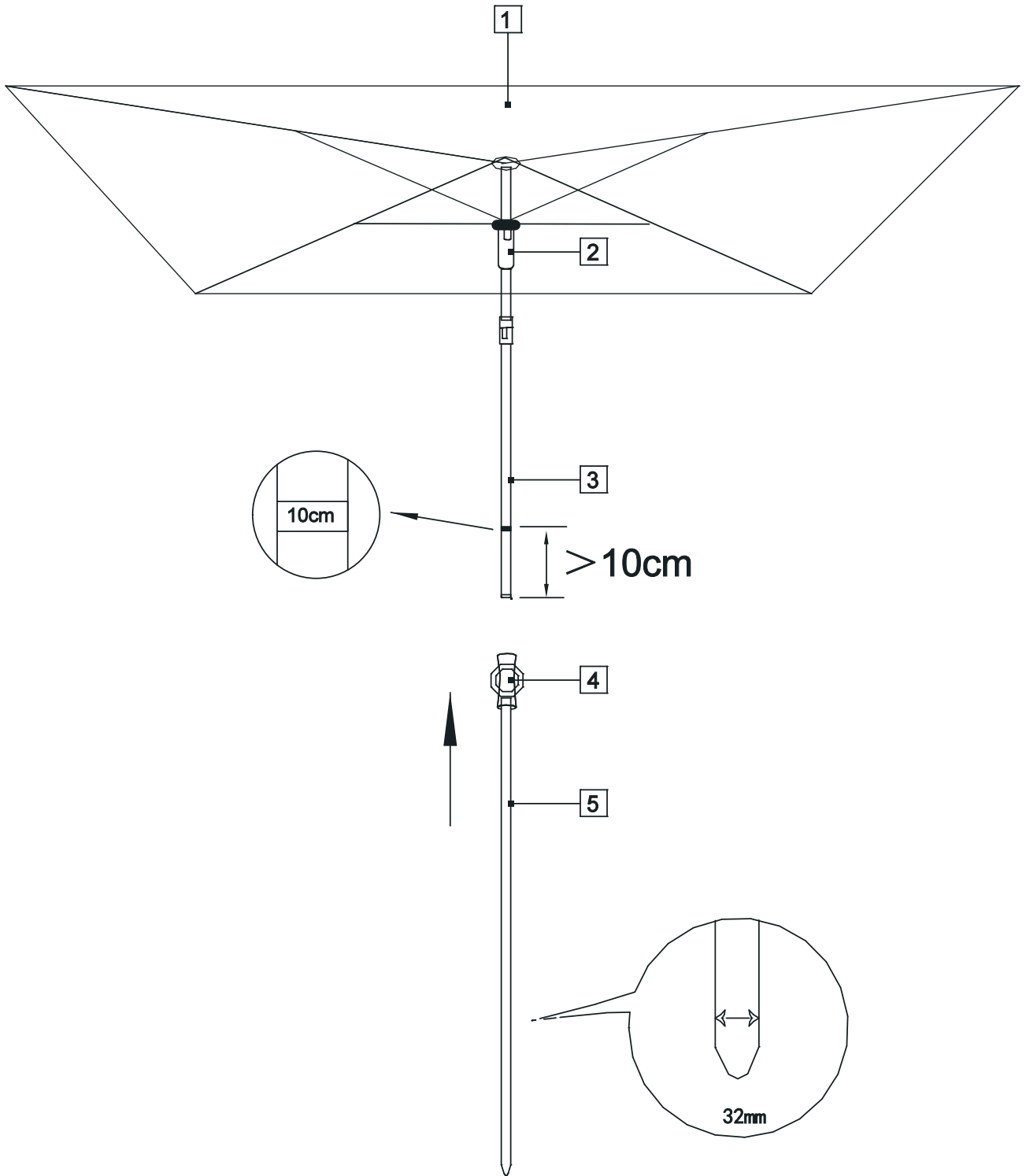

B

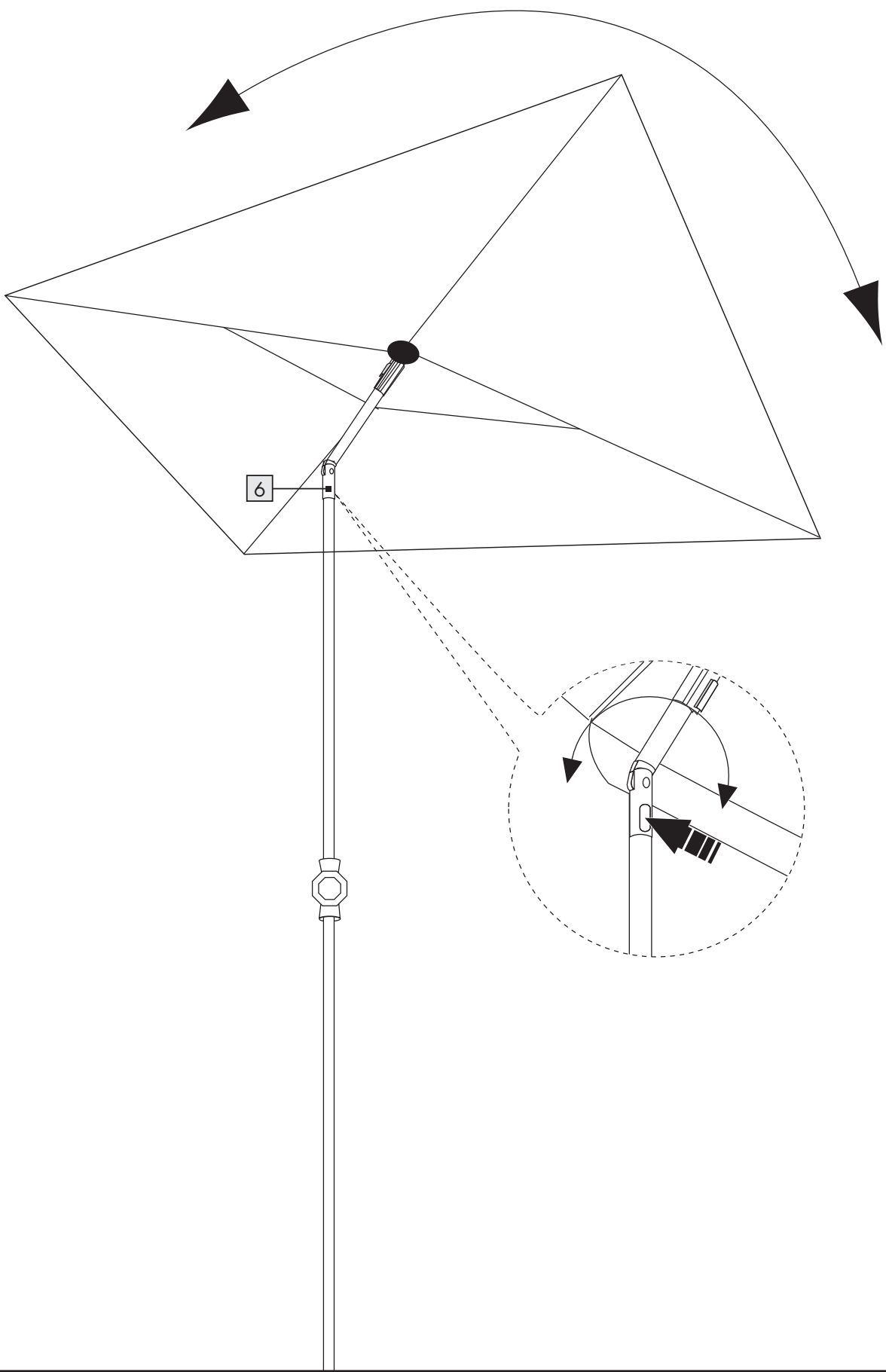

C

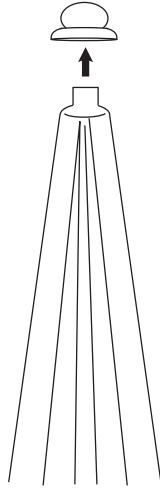

D

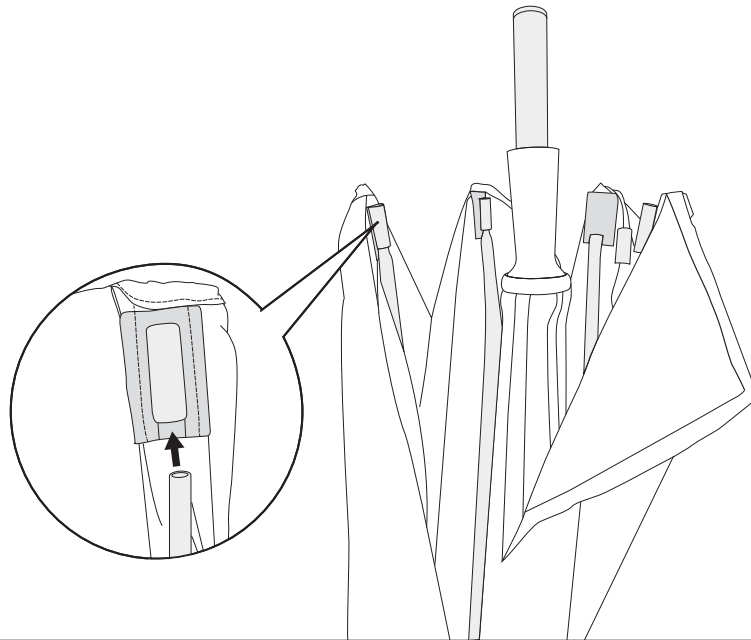

E

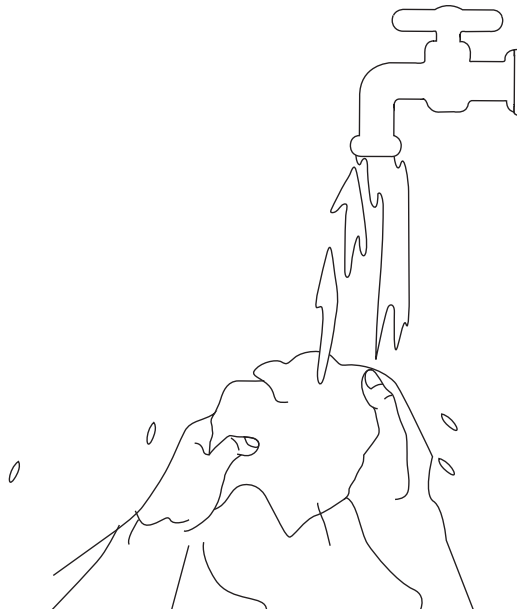

SONNENSCHIRM

● Einleitung

Wir beglückwünschen Sie zum Kauf Ihres neuen Produkts. Sie haben sich damit für ein hochwertiges Produkt entschieden. Machen Sie sich vor der ersten Inbetriebnahme mit dem Produkt vertraut. Lesen Sie hierzu aufmerksam die nachfolgende Bedienungsanleitung und die Sicherheitshinweise. Benutzen Sie das Produkt nur wie beschrieben und für die angegebenen Einsatzbereiche. Bewahren Sie diese Anleitung an einem sicheren Ort auf. Händigen Sie alle Unterlagen bei Weitergabe des Produktes an Dritte mit aus.

Sie können dieses und zahlreiche andere Handbücher unter www.lidl-service.com herunterladen und ansehen. Durch Scannen des QR-Codes werden Sie direkt auf die Lidl-Service-Website (www.lidl-service.com) weitergeleitet, wo Sie durch Eingabe der Artikelnummer (IAN) 518820_2507 Ihre Bedienungsanleitung öffnen können.

● Bestimmungsgemäßer Gebrauch

Das Produkt ist als Sonnenschutz im privaten Außenbereich vorgesehen. Das Produkt ist nicht für den gewerblichen Einsatz bestimmt.

Sicherheitshinweise

BEWAHREN SIE ALLE SICHERHEITSHINWEISE UND ANWEISUNGEN FÜR DIE ZUKUNFT AUF!

■ **⚠️ WARNUNG! LEBENS- UND UNFALLGEFAHR FÜR KLEINKINDER**

UND KINDER! Lassen Sie Kinder niemals unbeaufsichtigt mit dem Verpackungsmaterial. Es besteht Erstickungsgefahr durch Verpackungsmaterial. Kinder unterschätzen häufig die Gefahren. Halten Sie Kinder stets vom Verpackungsmaterial fern.

⚠️ **VORSICHT! VERLETZUNGSGEFAHR!**

Stellen Sie sicher, dass alle Teile unbeschädigt und sachgerecht montiert sind. Bei unsachgemäßer Montage besteht Verletzungsgefahr. Beschädigte Teile können die Sicherheit und Funktion beeinflussen.

⚠️ **VORSICHT!** Lassen Sie Kinder nicht unbeaufsichtigt! Das Produkt ist kein Kletter- oder Spielgerät! Stellen Sie sicher, dass sich Personen, insbesondere Kinder, nicht an dem Produkt hochziehen. Das Produkt kann umkippen. Verletzungen und / oder Sachschäden können die Folgen sein.

⚠️ **VORSICHT! KIPPGEFAHR!** Sorgen Sie immer für einen festen Stand des Produkts. Stecken Sie den Sonnenschirm in einen für ihn geeigneten Sonnenschirmständer. Achten Sie darauf, dass der Sonnenschirmständer ein Mindestgewicht von ca. 50 kg haben muss. Der untere Holm **5** muss mindestens 40 cm in den Sonnenschirmständer hineinragen. Bei Nichtbeachtung der Hinweise kann der Sonnenschirm umkippen. Verletzungen und / oder Sachschäden können die Folgen sein. Ein Sonnenschirmständer ist nicht im Lieferumfang enthalten.

- Achten Sie darauf, dass der Sonnenschirm auf einem festen, ebenen Untergrund steht. Andernfalls können Verletzungen und / oder Sachschäden die Folgen sein.
- Überprüfen Sie vor der Benutzung die Stabilität des Produkts.
-  Schließen Sie den Sonnenschirm bei auffrischem Wind oder nahenden Sturmböen. Sichern Sie den Sonnenschirm zusätzlich mittels Schutzhülle oder Schnur gegen unbeabsichtigtes Öffnen.
- Lassen Sie den geöffneten Sonnenschirm nicht unbeaufsichtigt. Überraschend auftretender Starkwind könnte Schäden verursachen.
- Schließen Sie den Sonnenschirm bei Wind, Schnee oder Regenfällen und ziehen Sie ggf. eine Schutzhülle auf.
- Hängen Sie keine Gegenstände (z. B. Kleidung) an das Produkt.
- Achten Sie darauf, dass das Sonnendach **1** bei geöffnetem Sonnenschirm fest fixiert ist und der Gleitschienen-Griff **2** korrekt einrastet. Nur so kann eine sichere Benutzung gewährleistet werden.

⚠️ **VORSICHT!** Der Sonnenschirm schützt Ihre Haut vor direkten UV-Strahlen aber nicht vor reflektierenden UV-Strahlen. Verwenden Sie daher unbedingt zusätzlich kosmetische Sonnenschutzmittel.

⚠ VORSICHT! VERLETZUNGSGEFAHR!
Vergewissern Sie sich vor dem Öffnen und Schließen des Produkts, dass sich keine Personen im Öffnungs- bzw. Schließbereich aufhalten.

⚠ VORSICHT! QUETSCHGEFAHR! Achten Sie beim Öffnen und Schließen auf Ihre Finger. Bei Unachtsamkeit besteht Verletzungsgefahr durch Quetschungen.

■ Verwenden Sie das Produkt keinesfalls als Schutz bei Unwettern.

⚠ VORSICHT! KLEMMGEFAHR! An allen Gelenken des Schirmgestells besteht erhöhte Klemmgefahr. Achten Sie während des Aufstellens auf diese Gefahrenstellen.

■ **⚠ VORSICHT! BRANDGEFAHR!**
 Betreiben Sie keine offenen Feuer (z. B. Gartenofen / Grill) unterhalb oder dicht neben dem Produkt.

● Montage

● **Sonnenschirm auf- / abbauen** (siehe Abb. A)

Hinweis: Sie benötigen für den Aufbau eine Arbeitsfläche von 3 m Durchmesser.

Hinweis: Ziehen Sie für den Aufbau ggf. eine zweite Person hinzu.

Gehen Sie wie folgt vor:

1. Packen Sie den Sonnenschirm vorsichtig aus.
2. Stecken Sie den oberen Holm **3** in den unteren Holm **5**.

Hinweis: Achten Sie darauf, dass der obere Holm **3** mindestens 10 cm in den unteren Holm **5** hineinragt.

3. Drehen Sie das Feststellrad **4** im Uhrzeigersinn, um den oberen Holm **3** zu fixieren.
4. Stellen Sie den Sonnenschirm in einen geeigneten Sonnenschirmständer (nicht im Lieferumfang enthalten).

Hinweis: Beachten Sie stets die Sicherheits- und Bedienhinweise des Herstellers.

Hinweis: Achten Sie darauf, dass der Sonnenschirmständer ein Mindestgewicht von ca. 50 kg haben muss. Der untere Holm **5** muss mindestens 40 cm in den Sonnenschirmständer hineinragen. Bei Nichtbeachtung der Hinweise kann der Sonnenschirm umkippen. Verletzungen und / oder Sachschäden können die Folgen sein. Ein Sonnenschirmständer ist nicht im Lieferumfang enthalten.

5. Gehen Sie beim Abbau des Sonnenschirms in umgekehrter Reihenfolge vor.

● **Sonnenschirm öffnen / kippen**

- Öffnen Sie den Sonnenschirm, indem Sie den Gleitschienen-Griff **2** hochschieben, bis er hörbar einrastet.
- Drücken Sie die Kipptaste **6** und neigen Sie den Sonnenschirm gemäß der Sonneneinstrahlung vorsichtig zur Seite (siehe Abb. B).

● **Sonnenschirm schließen**

- Drücken Sie die Kipptaste **6**, um den Sonnenschirm wieder in eine vertikale Position zu bringen (siehe Abb. B).
- Drücken Sie die Entriegelungstaste am Gleitschienen-Griff **2** und schließen Sie den Sonnenschirm.

● **Reinigung und Pflege**

- Verwenden Sie zur Reinigung keine chemischen Reiniger, Scheuermittel oder scharfe Gegenstände. Andernfalls kann das Produkt beschädigt werden.
- Bewahren Sie das Produkt im Winter an einem trockenen und kühlen Ort auf.
- Abnehmbarer, handwäschegeeigneter Bezug (siehe Abb. C–E).
- Reinigen Sie das Produkt mit einem leicht angefeuchteten, fusselfreien Tuch. Bei stärkerer Verschmutzung können Sie das Tuch auch mit einer leichten Seifenlauge befeuchten.

● **Entsorgung**

Die Verpackung besteht aus umweltfreundlichen Materialien, die Sie über die örtlichen Recyclingstellen entsorgen können.

Möglichkeiten zur Entsorgung des ausgedienten Produkts erfahren Sie bei Ihrer Gemeinde- oder Stadtverwaltung.



Das Produkt inkl. Zubehör, die Anleitung und die Verpackungsmaterialien sind recyclebar und unterliegen einer erweiterten Herstellerverantwortung. Entsorgen Sie diese getrennt, den abgebildeten Info-tri (Sortierinformation) folgend, für eine bessere Abfallbehandlung.

Das Triman-Logo gilt nur für Frankreich.

● **Garantie**

Das Produkt wurde nach strengen Qualitätsrichtlinien hergestellt und vor der Auslieferung sorgfältig geprüft. Im Falle von Material- oder Herstellungsfehlern haben Sie gegenüber dem Verkäufer des Produkts gesetzliche Rechte. Ihre gesetzlichen Rechte werden in keiner Weise durch unsere unten aufgeführte Garantie eingeschränkt.

Die Garantie für dieses Produkt beträgt 3 Jahre ab Kaufdatum. Die Garantiezeit beginnt mit dem Kaufdatum. Bewahren Sie den Originalkaufbeleg an einem sicheren Ort auf, da dieses Dokument als Nachweis des Kaufs erforderlich ist.

Alle Schäden oder Mängel, die bereits zum Zeitpunkt des Kaufs vorhanden sind, müssen unverzüglich nach dem Auspacken des Produkts gemeldet werden.

Sollte das Produkt innerhalb von 3 Jahren ab Kaufdatum einen Material- oder Herstellungsfehler aufweisen, werden wir es – nach unserer Wahl – kostenlos für Sie reparieren oder ersetzen.

Die Garantiezeit verlängert sich durch einen stattgegebenen Gewährleistungsanspruch nicht. Dies gilt auch für ersetzte und reparierte Teile.

Diese Garantie erlischt, wenn das Produkt beschädigt oder unsachgemäß verwendet oder gewartet wurde.

Die Garantie deckt Material- und Herstellungsfehler ab. Diese Garantie erstreckt sich weder auf Produktteile, die normalem Verschleiß unterliegen, und somit als Verschleißteile gelten (z. B. Batterien, Akkus, Schläuche, Farbpatronen), noch auf Schäden an zerbrechlichen Teilen, z. B. Schalter oder Teile aus Glas.

Abwicklung im Garantiefall

Um eine schnelle Bearbeitung Ihres Anliegens zu gewährleisten, folgen Sie bitte den folgenden Hinweisen:

Bitte halten Sie für alle Anfragen den Kassenbon und die Artikelnummer (IAN 518820_2507) als Nachweis für den Kauf bereit.

Die Artikelnummer entnehmen Sie bitte dem Typenschild, einer Gravur, auf dem Titelblatt Ihrer Bedienungsanleitung (unten links) oder als Aufkleber auf der Rück- oder Unterseite des Produkts.

Sollten Funktionsfehler oder sonstige Mängel auftreten, kontaktieren Sie zunächst die nachfolgend benannte Serviceabteilung telefonisch oder per E-Mail.

Ein als defekt erfasstes Produkt können Sie dann unter Beifügung des Kaufbelegs (Kassenbon) und der Angabe, worin der Mangel besteht und wann er aufgetreten ist, für Sie portofrei an die Ihnen mitgeteilte Service-Anschrift übersenden.

Service

DE Service Deutschland

Tel.: 0800 5435 111

E-Mail: owim@lidl.de

AT Service Österreich

Tel.: 0800 447744

E-Mail: owim@lidl.at

BE Service Belgien

Tél.: 0800 12089

E-Mail: owim@lidl.be

CH Service Schweiz

Tel.: 0800 56 44 33

E-Mail: owim@lidl.ch

PARASOL

● Introduction

We congratulate you on the purchase of your new product. You have chosen a high quality product. Familiarise yourself with the product before using it for the first time. In addition, please carefully refer to the operating instructions and the safety advice below. Only use the product as instructed and only for the indicated field of application. Keep these instructions in a safe place. If you pass the product on to anyone else, please ensure that you also pass on all the documentation with it.

You can download and view this and numerous other manuals at www.lidl-service.com. By scanning the QR code, you will be taken straight to the Lidl service website (www.lidl-service.com) where you can open your instruction manual by entering the article number (IAN) 518820_2507.

● Proper use

The product is intended for use as sun protection in an outdoor domestic environment. The product is not intended for commercial use.



General safety instructions

KEEP ALL THE SAFETY ADVICE AND INSTRUCTIONS IN A SAFE PLACE FOR FUTURE REFERENCE!

-  **WARNING! DANGER OF DEATH AND ACCIDENTS FOR TODDLERS AND CHILDREN!** Never leave children unsupervised with the packaging material. The packaging material represents a danger of suffocation. Children frequently underestimate the dangers. Always keep children away from the packaging material.
- ▲ **CAUTION! RISK OF INJURY!** Ensure that all parts are undamaged and have been assembled appropriately. Risk of injury exists if assembled incorrectly. Damaged parts can affect safety and function.
- ▲ **CAUTION!** Do not leave children unattended. The product is not a climbing frame or toy. Make sure that nobody, in particular children, climbs on the product. The product could tip over resulting in injury or damage.

▲ **CAUTION! DANGER OF TIPPING OVER!**

Always ensure the firm footing and good balance of the product. Insert the parasol into a suitable parasol base. Ensure that the parasol base has a minimum weight of approx. 50 kg. The bottom pole  must penetrate at least 40 cm into the parasol base. Non-observance of this advice could cause the parasol to overturn, resulting in injury and / or damage. A parasol base is not included.

- Ensure that the parasol is standing on a solid, level surface and cannot roll away, resulting in injury or damage.
 - Check that the product is stable before using it.
 -  Close the parasol in strong winds or approaching squalls / gusts of wind. Secure the parasol with an additional protective sleeve or band to prevent it opening unintentionally.
 - Never leave the open parasol unattended. Sudden gusts of wind could cause damage.
 - Close the product in windy weather, snow or rain and pull a protective sleeve over it, if necessary.
 - Do not hang any objects (e.g. clothing) from the product.
 - When opening the parasol, ensure that the parasol top  is firmly fixed in the open position and the runner  is properly engaged. Unless this is done, it is not safe to use the parasol.
- ▲ **CAUTION!** The parasol protects your skin from direct UV radiation but not from reflected UV radiation. Therefore you must also use skin-applied sun protection.
- ▲ **CAUTION! DANGER OF INJURY!** Before opening or closing the product ensure that no person is within the opening or closing zone.
- ▲ **CAUTION! DANGER OF SHEARING OR CRUSHING INJURY!** Make sure you do not trap your fingers when opening or closing the product. A moment of inattention may result in a shearing or crushing injury.
- Never use the product as protection against bad weather.
- ▲ **CAUTION! DANGER OF PINCHING INJURY!** Body parts could become pinched at all the articulating joints of the parasol top frame. Be aware of these danger points when opening or closing the product.

-  **CAUTION! DANGER OF FIRE!** Do not operate an open flame device (e.g. garden oven or grill) under or close to the product.

● **Assembly**

● **Assembling / disassembling the parasol (see Fig. A)**

Note: For assembly you will need a working space at least 3 m in diameter.

Note: If possible have a second person help you with the assembly.

Follow these steps:

1. Unpack the parasol carefully.
2. Insert the top pole **3** into the bottom pole **5**.
Note: Ensure that the end of the top pole **3** penetrates at least 10 cm into the bottom pole **5**.
3. Turn the locking knob **4** clockwise to fix the top pole **3** in place.
4. Place the parasol in a suitable parasol stand (not contained in delivery).
Note: Always comply with the safety and operating instructions of the manufacturer.
Note: Ensure that the parasol base has a minimum weight of approx. 50 kg. The bottom pole **5** must penetrate at least 40 cm into the parasol base. Non-observance of this advice could cause the parasol to overturn, resulting in injury and / or damage. A parasol base is not included.
5. When disassembling the parasol, follow the instructions in reversed order.

● **Opening / tilting the parasol**

- Open the parasol by sliding the runner **2** upwards until you hear it engage.
- Press the tilt button **6** and tilt the parasol carefully to the side to suit the direction of the sunshine (see Fig. B).

● **Closing the parasol**

- Press the tilt button **6** to bring the parasol once more into the upright position (see Fig. B).
- Press the unlocking button on the runner **2** and close the parasol.

● **Cleaning and storage**

- Do not use chemical cleaners, scouring agents or sharp objects for cleaning the device, otherwise the product could be damaged.
- Store the product in a cool, dry place over the winter.
- Removable cover suitable for hand washing (see Fig. C-E).
- Clean the product using a slightly moist, fluff-free cloth. For more stubborn dirt you may also apply a weak soap solution to the cloth.

● **Disposal**

The packaging is made entirely of recyclable materials, which you may dispose of at local recycling facilities.

Contact your local refuse disposal authority for more details of how to dispose of your worn-out product.



The product incl. accessories, manual and packaging materials are recyclable and are subject to extended producer responsibility.

Dispose them separately, following the illustrated Info-tri (sorting information), for better waste treatment.

The Triman logo is valid in France only.

● **Warranty**

The product has been manufactured to strict quality guidelines and meticulously examined before delivery. In the event of material or manufacturing defects you have legal rights against the retailer of this product. Your legal rights are not limited in any way by our warranty detailed below.

The warranty for this product is 3 years from the date of purchase. The warranty period begins on the date of purchase. Keep the original sales receipt in a safe location as this document is required as proof of purchase.

Any damage or defects already present at the time of purchase must be reported without delay after unpacking the product.

Should the product show any fault in materials or manufacture within 3 years from the date of purchase, we will repair or replace it – at our choice – free of charge to you. The warranty period is not extended as a result of a claim being granted. This also applies to replaced and repaired parts.

This warranty becomes void if the product has been damaged, or used or maintained improperly.

The warranty covers material or manufacturing defects. This warranty does not cover product parts subject to normal wear and tear, thus considered consumables (e.g. batteries, rechargeable batteries, tubes, cartridges), nor damage to fragile parts, e.g. switches or glass parts.

Warranty claim procedure

To ensure quick processing of your case, please observe the following instructions:

Please have the till receipt and the item number (IAN 518820_2507) available as proof of purchase.

You will find the item number on the rating plate, an engraving, on the front page of the instructions for use (bottom left), or as a sticker on the rear or bottom of the product.

If functional or other defects occur, please contact the service department listed either by telephone or by e-mail.

You can return a defective product to us free of charge to the service address that will be provided to you. Ensure that you enclose the proof of purchase (till receipt) and information about what the defect is and when it occurred.

Service

GB Service Great Britain

Tel.: 0800 404 7657

E-Mail: owim@lidl.gb

IE Service Ireland

Tel.: 1800 101010

E-Mail: owim@lidl.ie

PARASOL

● Introduction

Nous vous félicitons pour l'achat de votre nouveau produit. Vous avez opté pour un produit de grande qualité. Avant la première mise en service, vous devez vous familiariser avec toutes les fonctions du produit. Veuillez lire attentivement le mode d'emploi ci-dessous et les consignes de sécurité. N'utilisez le produit que pour l'usage décrit et les domaines d'application cités. Conserver ces instructions dans un lieu sûr. Si vous donnez le produit à des tiers, remettez-leur également la totalité des documents.

Vous pouvez télécharger et consulter ce manuel ainsi que de nombreux autres sur le site www.lidl-service.com. En scannant le code QR, vous serez directement redirigé vers le site du service Lidl (www.lidl-service.com), où vous pourrez ouvrir votre manuel d'instructions en saisissant le numéro d'article (IAN) 518820_2507.

● Utilisation conforme aux prescriptions

Le produit est destiné à être utilisé comme protection contre le soleil dans un espace extérieur privé. Le produit n'est pas prévu pour une utilisation commerciale.

Consignes de sécurité

CONSERVEZ TOUTES LES CONSIGNES DE SÉCURITÉ ET INSTRUCTIONS AFIN DE POUVOIR VOUS Y REPORTER ULTÉRIEUREMENT !

-  **⚠ Avertissement ! Risque mortel et d'accident pour les nourrissons et les enfants !** Prière de ne jamais laisser des enfants sans surveillance avec des matériaux d'emballage. Les matériaux d'emballage représentent un risque d'étouffement. Les enfants sous-estiment souvent les dangers. Tenez toujours les enfants hors de la portée des matériaux d'emballage.

⚠ PRUDENCE ! RISQUE DE BLESSURES !

Vérifiez que toutes les pièces sont en parfait état et correctement montées. Un montage inapproprié représente un risque de blessures. Les pièces endommagées peuvent affecter la sécurité et le fonctionnement.

⚠ PRUDENCE ! Ne laissez jamais des enfants sans surveillance ! Ce produit n'est ni un jouet ni un équipement sur lequel on peut grimper ! Veillez à ce que les personnes, en particulier les enfants, ne s'accrochent pas au produit. Le produit peut basculer. Des blessures et/ou des dégâts matériels peuvent en résulter.

⚠ PRUDENCE ! RISQUE DE BASCULEMENT !

Assurez-vous toujours que le produit est stable. Placez le parasol dans un pied de parasol convenant au type du parasol. Veillez à ce que le pied de parasol ait un poids minimum d'env. 50 kg. Le montant inférieur **5** doit être enfoncé à au moins 40 cm dans le pied de parasol. En cas de non-respect des remarques, le parasol peut se renverser. Des blessures et/ou des dégâts matériels peuvent en résulter. Un pied de parasol n'est pas compris dans le contenu de l'emballage.

- Veillez à ce que le parasol soit positionné sur une surface ferme et plane. Dans le cas contraire, des blessures et/ou des dégâts matériels peuvent en résulter.
- Vérifiez la stabilité du produit avant son utilisation.
-  Fermez le parasol lorsque le vent se lève ou que des rafales de vent s'approchent. Afin d'éviter toute ouverture involontaire, sécurisez en plus le parasol au moyen d'une housse de protection ou d'un cordon.
- Ne laissez jamais le parasol ouvert sans surveillance. Des dommages peuvent être causés par des bourrasques survenant sans être annoncées.
- Fermez le parasol en cas de vent, de neige ou de pluie et enfitez une housse de protection si nécessaire.
- N'accrochez pas d'objets (par ex. des vêtements) au produit.
- Veillez à ce que le toit du parasol **1** soit bien fixé lorsque le parasol est ouvert et que la poignée du rail **2** soit enclenchée correctement. Ce n'est que de cette manière que l'utilisation sûre peut être garantie.

⚠ PRUDENCE ! Le parasol protège votre peau des rayons UV directs mais pas des rayons UV réfléchis. Il est donc impératif d'utiliser en plus des produits cosmétiques de protection solaire.

⚠ PRUDENCE ! RISQUE DE BLESSURES !

Avant d'ouvrir et de fermer le produit, assurez-vous qu'il n'y a personne dans la zone d'ouverture ou de fermeture.

⚠ PRUDENCE ! RISQUE DE PINCEMENT !

Faites attention à vos doigts lorsque vous l'ouvrez et le fermez. Si vous êtes inattentif, il existe un risque de blessures par pincement.

- Il est interdit d'utiliser le produit comme protection contre les intempéries.

⚠ PRUDENCE ! RISQUE DE PINÇAGE !

Il existe un risque accru de pinçage au niveau de toutes les articulations de la structure du parasol. Lors de la mise en place, faites attention à ces zones dangereuses.

- **⚠ PRUDENCE ! RISQUE D'INCENDIE !**



Ne faites pas de feu (par ex. provenant d'un brasero/barbecue) en dessous ou à proximité immédiate du produit.

● **Montage**

● **Monter/démonter le parasol (voir ill. A)**

Remarque : Pour le montage, vous avez besoin d'une surface de travail de 3 m de diamètre.

Remarque : Demandez de l'aide à une deuxième personne lors du montage.

Procédez comme suit :

1. Déballez le parasol avec précaution.
2. Introduisez le montant supérieur **3** dans le montant inférieur **5**.
3. Tournez la molette de blocage **4** dans le sens des aiguilles d'une montre afin de fixer le montant supérieur **3**.

Remarque : Veillez à ce que le montant supérieur **3** pénètre d'au moins 10 cm dans le montant inférieur **5**.

4. Placez le parasol dans un pied de parasol approprié (non compris dans le contenu de l'emballage).

Remarque : Respectez aussi toutes les consignes de sécurité et les instructions du mode d'emploi du fabricant.

Remarque : Veillez à ce que le pied de parasol ait un poids minimum d'env. 50 kg. Le montant inférieur **5** doit être enfoncé au moins 40 cm dans le pied de parasol. En cas de non-respect des remarques, le parasol peut se renverser. Des blessures et/ou des dégâts matériels peuvent en résulter. Un pied de parasol n'est pas compris dans le contenu de l'emballage.

5. Procédez en sens inverse lors du démontage du parasol.

● **Ouvrir/incliner le parasol**

- Ouvrez le parasol en poussant la poignée du rail **2** vers le haut jusqu'à ce qu'elle s'enclenche de manière audible.
- Appuyez sur le bouton de basculement **6** et inclinez prudemment le parasol sur le côté en fonction du rayonnement solaire (voir ill. B).

● **Fermer le parasol**

- Pour remettre le parasol en position verticale (voir ill. B), appuyez sur le bouton de basculement **6**.
- Appuyez sur le bouton de déverrouillage de la poignée du rail **2** et fermez le parasol.

● **Nettoyage et entretien**

- N'utilisez pas de nettoyants chimiques, de produits abrasifs ou d'objets pointus pour le nettoyage. Dans le cas contraire, le produit peut être endommagé.
- En hiver, rangez le produit dans un endroit sec et frais.
- Housse amovible pouvant se laver à la main (voir ill. C-E).
- Nettoyez le produit avec un torchon sans peluche, légèrement humidifié. En cas de salissures plus importantes, vous pouvez également humidifier le torchon avec une eau légèrement savonneuse.

● **Mise au rebut**

L'emballage se compose de matières recyclables pouvant être mises au rebut dans les déchetteries locales.

Votre mairie ou votre municipalité vous renseigneront sur les possibilités de mise au rebut des produits usagés.



Le produit ainsi que les accessoires et les matériaux d'emballage sont recyclables et relèvent de la responsabilité élargie du producteur.

Éliminez-les séparément, en suivant l'Info-tri illustrée, dans l'intérêt d'un meilleur traitement des déchets.

Le logo Triman n'est valable qu'en France.

● **Garantie**

Article L217-16 du Code de la consommation

Lorsque l'acheteur demande au vendeur, pendant le cours de la garantie commerciale qui lui a été consentie lors de l'acquisition ou de la réparation d'un bien meuble, une remise en état couverte par la garantie, toute période d'immobilisation d'au moins sept jours vient s'ajouter à la durée de la garantie qui restait à courir. Cette période court à compter de la demande d'intervention de l'acheteur ou de la mise à disposition pour réparation du bien en cause, si cette mise à disposition est postérieure à la demande d'intervention.

Indépendamment de la garantie commerciale souscrite, le vendeur reste tenu des défauts de conformité du bien et des vices rédhibitoires dans les conditions prévues aux articles L217-4 à L217-13 du Code de la consommation et aux articles 1641 à 1648 et 2232 du Code Civil.

Article L217-4 du Code de la consommation

Le vendeur livre un bien conforme au contrat et répond des défauts de conformité existant lors de la délivrance.

Il répond également des défauts de conformité résultant de l'emballage, des instructions de montage ou de l'installation lorsque celle-ci a été mise à sa charge par le contrat ou a été réalisée sous sa responsabilité.

Article L217-5 du Code de la consommation

Le bien est conforme au contrat :

- 1° S'il est propre à l'usage habituellement attendu d'un bien semblable et, le cas échéant :
 - s'il correspond à la description donnée par le vendeur et posséder les qualités que celui-ci a présentées à l'acheteur sous forme d'échantillon ou de modèle ;
 - s'il présente les qualités qu'un acheteur peut légitimement attendre eu égard aux déclarations publiques faites par le vendeur, par le producteur ou par son représentant, notamment dans la publicité ou l'étiquetage ;
- 2° Ou s'il présente les caractéristiques définies d'un commun accord par les parties ou être propre à tout usage spécial recherché par l'acheteur, porté à la connaissance du vendeur et que ce dernier a accepté.

Article L217-12 du Code de la consommation

L'action résultant du défaut de conformité se prescrit par deux ans à compter de la délivrance du bien.

Article 1641 du Code civil

Le vendeur est tenu de la garantie à raison des défauts cachés de la chose vendue qui la rendent impropre à l'usage auquel on la destine, ou qui diminuent tellement cet usage que l'acheteur ne l'aurait pas acquise, ou n'en aurait donné qu'un moindre prix, s'il les avait connus.

Article 1648 1er alinéa du Code civil

L'action résultant des vices rédhibitoires doit être intentée par l'acquéreur dans un délai de deux ans à compter de la découverte du vice.

Les pièces détachées indispensables à l'utilisation du produit sont disponibles pendant la durée de la garantie du produit.

Le produit a été fabriqué selon des critères de qualité stricts, et contrôlé consciencieusement avant sa livraison. En cas de défaut de matériau ou de fabrication, vous avez des droits légaux vis-à-vis du vendeur du produit. Vos droits légaux ne sont en aucun cas limités par notre garantie mentionnée ci-dessous.

La garantie de ce produit est de 3 ans à partir de la date d'achat. La période de garantie commence à la date d'achat. Conservez l'original de la preuve d'achat dans un endroit sûr car ce document est nécessaire pour prouver l'achat.

Tout dommage ou défaut déjà présent au moment de l'achat doit être signalé immédiatement après le déballage du produit.

Si le produit présente un défaut de matériau ou de fabrication dans les 3 ans qui suivent la date d'achat, nous le réparerons ou le remplacerons - à notre choix - gratuitement pour vous. La période de garantie n'est pas prolongée par une demande de garantie acceptée. Cette mesure s'applique également pour les pièces remplacées et réparées.

Cette garantie est annulée si le produit a été endommagé ou utilisé ou entretenu de manière incorrecte.

La garantie couvre les défauts de matériels et de fabrication. Cette garantie ne couvre pas les pièces du produit soumises à une usure normale, et qui sont donc considérées comme des pièces d'usure (par exemple les piles, les piles rechargeables, tuyaux, les cartouches d'encre), ni les dommages aux pièces fragiles, par exemple les interrupteurs ou les pièces en verre.

Faire valoir sa garantie

Pour garantir la rapidité d'exécution de la procédure de garantie, veuillez respecter les indications suivantes :

Veuillez conserver le ticket de caisse et la référence du produit (IAN 518820_2507) à titre de preuve d'achat pour toute demande.

Le numéro de référence de l'article est indiqué sur la plaque d'identification, gravé sur la page de titre de votre manuel (en bas à gauche) ou sur un autocollant apposé sur la face arrière ou inférieure du produit.

En cas de dysfonctionnement du produit, ou de tout autre défaut, contactez en premier lieu le service après-vente par téléphone ou par e-mail aux coordonnées indiquées ci-dessous.

Vous pouvez alors envoyer franco de port tout produit considéré comme défectueux au service clientèle indiqué, accompagné de la preuve d'achat (ticket de caisse) et d'une description écrite du défaut avec mention de sa date d'apparition.

Service après-vente

FR Service après-vente France

Tél.: 0800 919 270

E-Mail: owim@lidl.fr

BE Service après-vente Belgique

Tél.: 0800 12089

E-Mail: owim@lidl.be

PARASOL

● Inleiding

Hartelijk gefeliciteerd met de aankoop van uw nieuwe product. U hebt voor een hoogwaardig product gekozen. Maak u voor de eerste ingebruikname vertrouwd met het product. Lees hiervoor aandachtig de volgende gebruiksaanwijzing en de veiligheidsvoorschriften. Gebruik het product alleen zoals beschreven en voor de aangegeven toepassingsgebieden. Bewaar deze gebruiksaanwijzing op een veilige plek. Geef, wanneer u het product doorgeeft aan derden, ook alle documenten mee.

Je kunt deze en vele andere handleidingen downloaden en bekijken op www.lidl-service.com. Door de QR-code te scannen, kom je meteen op de Lidl service website (www.lidl-service.com) waar je jouw gebruiksaanwijzing kunt openen door het artikelnummer (IAN) 518820_2507 in te voeren.

● Beoogd gebruik

Het product is bedoeld voor bescherming tegen de zon voor privégebruik. Het product is niet bestemd voor commercieel gebruik.

Veiligheidstips

BEWAAR ALLE VEILIGHEIDSTIPS EN AANWIJZINGEN VOOR TOEKOMSTIG GEBRUIK!

-  **WAARSCHUWING!**
LEVENSGEVAAR EN GEVAAR VOOR ONGEVALLLEN VOOR (KLEINE) KINDEREN! Laat kinderen nooit zonder toezicht achter met het verpakkingsmateriaal. Gevaar voor verstikking door het verpakkingsmateriaal. Kinderen onderschatten gevaren vaak. Houd kinderen altijd uit de buurt van verpakkingsmateriaal.

- ▲ **VOORZICHTIG! GEVAAR VOOR VERWONDINGEN!** Zorg ervoor dat alle onderdelen intact zijn en deskundig zijn geïnstalleerd. Bij ondeskundige montage bestaat er gevaar voor verwondingen. Beschadigde delen kunnen de veiligheid en de werking beïnvloeden.

- ▲ **VOORZICHTIG!** Laat kinderen nooit zonder toezicht! Het product is geen klimrek of speelgoed! Zorg ervoor dat personen, met name kinderen, zich niet optrekken aan het product. Het product kan omvallen. Verwondingen en/of beschadigingen kunnen hier het gevolg van zijn.

- ▲ **VOORZICHTIG! GEVAAR VOOR OMVALLLEN!** Zorg er altijd voor dat het product stevig staat. Steek de parasol in een daarvoor geschikte parasolstandaard. Let op dat de parasolstandaard minimaal ca. 50 kg moet wegen. De onderste steel **5** moet minstens 40 cm in de parasolstandaard steken. Bij het niet opvolgen van de instructies kan de parasol omvallen. Verwondingen en/of beschadigingen kunnen hier het gevolg van zijn. Een parasolstandaard is niet meegeleverd.
- Zorg ervoor dat de parasol op een stevige, horizontale ondergrond staat. Anders kunnen verwondingen en/of beschadigingen het gevolg zijn.
- Controleer voor gebruik de stabiliteit van het product.
-  Sluit de parasol als de wind opsteekt of als er gevaar bestaat voor rukwinden. Beveilig de parasol tevens met een beschermhoes of koord tegen onbedoeld openen.
- Houd altijd toezicht op een geopende parasol. Onverwacht optredende rukwinden kunnen schade veroorzaken.
- Sluit de parasol bij wind, sneeuw of regen en trek er eventueel een beschermhoes overheen.
- Hang geen voorwerpen (bijv. kleding) op aan het product.
- Let op dat het zonnedak **1** bij een geopende parasol vast staat en dat de glijrailgreep **2** goed inklikt. Alleen op die wijze kan een veilig gebruik worden gegarandeerd.
- ▲ **VOORZICHTIG!** De parasol beschermt uw huid tegen directe UV-stralen maar niet tegen reflecterende UV-stralen. Gebruik daarom altijd tevens een cosmetisch middel voor bescherming tegen de zon.
- ▲ **VOORZICHTIG! GEVAAR VOOR VERWONDINGEN!** Vergewis uzelf er voor het openen en sluiten van het product van dat zich geen personen in de onmiddellijke nabijheid van het open- of sluitgebied bevinden.

⚠ **VOORZICHTIG! BEKNELLINGSGEVAAR!**

Let bij het openen en sluiten op uw vingers.
Als u niet oplet bestaat er gevaar op afknellingverwondingen.

- Gebruik het product in geen geval om onder te schuilen bij onweer.

⚠ **VOORZICHTIG! KLEMGEVAAR!** Bij alle scharnieren van het schermframe bestaat extra klemgevaar. Let tijdens het opstellen op deze gevarenplekken.

-  **VOORZICHTIG! BRANDGEVAAR!** Steek geen open vuur aan (bijvoorbeeld tuinfornuis/grill) onder of dichtbij het product.

● **Montage**

● **Parasol opzetten/inklappen (zie afb. A)**

Tip: Voor het opzetten is een werkvlak met een diameter van 3 meter vereist.

Tip: Zorg indien nodig voor een tweede persoon die u kan helpen bij het monteren.

Ga daarvoor als volgt te werk:

1. Pak de parasol volledig uit.
2. Steek de bovenste steel **3** in de onderste steel **5**.
3. Draai het vastzetwiel **4** met de wijzers van de klok mee om de bovenste steel **3** vast te zetten.
4. Plaats de parasol in een geschikte parasolstandaard (niet meegeleverd).

Tip: Houd altijd de hand aan de veiligheids- en bedieningsaanwijzingen van de fabrikant.

Tip: Let op dat de parasolstandaard minimaal ca. 50 kg moet wegen. De onderste steel **5** moet minstens 40 cm in de parasolstandaard steken. Bij het niet opvolgen van de instructies kan de parasol omvallen. Verwondingen en/of beschadigingen kunnen hier het gevolg van zijn. Een parasolstandaard is niet meegeleverd.

5. Ga bij het demonteren van de parasol in omgekeerde volgorde te werk.

● **Parasol openen/kantelen**

- Open de parasol door de glijrailgreep **2** omhoog te schuiven, tot deze hoorbaar inklikt.
- Druk op de kanteltoets **6** en laat de parasol aan de hand van de zonnestrallen voorzichtig opzij hangen (zie afb. B).

● **Parasol sluiten**

- Druk op de kanteltoets **6** om de parasol weer in de verticale stand te brengen (zie afb. B).
- Druk op de ontgrendeltoets op de glijrailgreep **2** en sluit de parasol.

● **Schoonmaken en onderhoud**

- Gebruik voor het reinigen geen chemische reinigingsmiddelen, schuurmiddelen of scherpe voorwerpen. Anders kan het product beschadigd worden.
- Bewaar het product in de winter op een droge en koele chone plaats.
- Afneembare, voor handwas geschikte overtrek (zie afb. C-E).
- Maak het product schoon met een enigszins vochtig, pluisvrij doekje. Als het erg vuil is, kunt u het doek ook met een licht zeepwasmiddel bevochtigen.

● **Afvoer**

De verpakking bestaat uit milieuvriendelijke grondstoffen die u via de plaatselijke recyclingcontainers kunt afvoeren.

Informatie over de mogelijkheden om het uitgediende product na gebruik te verwijderen, verstrekt uw gemeentelijke overheid.



Het product, waaronder het toebehoren, en de verpakkingsmaterialen kunnen worden gerecycled en zijn onderhevig aan een uitgebreide verantwoordelijkheid van de fabrikant. Gooi ze apart weg, overeenkomstig de aangegeven Info-tri (informatie over afvalscheiding), voor een beter afvalbeheer.

Het Triman-logo geldt alleen voor Frankrijk.

● **Garantie**

Het product werd volgens strenge kwaliteitsrichtlijnen gemaakt en voor de uitlevering zorgvuldig gecontroleerd. In geval van materiaal- of fabricagefouten hebt u tegenover de verkoper van het product wettelijke rechten. Uw wettelijke rechten worden op geen enkele manier door onze hieronder vermelde garantie beperkt.

De garantie voor dit product bedraagt 3 jaar vanaf aankoopdatum. De garantieperiode gaat in op de datum van aankoop. Bewaar het originele bewijs van aankoop op een veilige plek aangezien dit document nodig is als bewijs.

Alle beschadigingen of gebreken die reeds op het moment van aankoop aanwezig zijn, moeten meteen na het uitpakken van het product worden gemeld.

Mocht het product binnen 3 jaar na aankoopdatum een materiaal- of fabricagefout vertonen, zullen wij het – naar onze keuze – gratis voor u repareren of vervangen. De garantieperiode wordt door een plaatsgevonden garantieverlening niet verlengd. Dit geldt ook voor vervangen en gerepareerde onderdelen.

Deze garantie vervalt als het product werd beschadigd of onjuist is gebruikt of onderhouden.

De garantie dekt materiaal- en fabricagefouten af. Deze garantie dekt geen productonderdelen die aan normale slijtage onderhevig zijn en daarom als verbruiksartikelen worden beschouwd (bv. batterijen, oplaadbare batterijen, slangen, inktpatronen), noch dekt zij schade aan breekbare onderdelen, bv. schakelaars of onderdelen die van glas zijn gemaakt.

Afwikkeling in geval van garantie

Om een snelle afhandeling van uw reclamatie te waarborgen dient u de volgende instructies in acht te nemen:

Houd bij alle vragen alstublieft de kassabon en het artikelnummer (IAN 518820_2507) als bewijs van aankoop bij de hand.

Het artikelnummer vindt u op de typeplaat, ingegraveerd, op het titelblad van uw handleiding (linksonder) of als sticker op de achter- of onderzijde.

Wanneer er storingen in de werking of andere gebreken optreden, dient u eerst telefonisch of per e-mail contact met de onderstaande service-afdeling op te nemen.

Een als defect geregistreerd product kunt u dan samen met uw aankoopbewijs (kassabon) en vermelding van de concrete schade alsmede het tijdstip van optreden voor u franco aan het u meegedeelde servicepunt verzenden.

Service

(NL) Service Nederland

Tel.: 0800 0249630

E-Mail: owim@lidl.nl

(BE) Service België

Tel.: 0800 12089

E-Mail: owim@lidl.be

PARASOL PRZECIWSŁONECZNY

● **Wstęp**

Gratulujemy Państwu zakupu nowego produktu. Zdecydowali się Państwo na zakup produktu najwyższej jakości. Przed uruchomieniem urządzenia po raz pierwszy zapoznaj się z nim. W tym celu przeczytaj uważnie poniższą instrukcję obsługi oraz wskazówki dotyczące bezpieczeństwa. Produkt należy użytkować w sposób tu opisany i zgodnie z określonym zakresem zastosowania. Należy przechowywać tę instrukcję w bezpiecznym miejscu. Przekazując produkt innej osobie, należy również przekazać wszystkie dokumenty.

Tą i wiele innych instrukcji można pobrać i wyświetlić na stronie www.lidl-service.com. Zeskanowanie kodu QR spowoduje przejście bezpośrednio do strony internetowej serwisu Lidl (www.lidl-service.com), gdzie można otworzyć instrukcję obsługi, wprowadzając numer artykułu (IAN) 518820_2507.

● **Używać zgodnie z przeznaczeniem**

Produkt jest przeznaczony do osłony przed słońcem w gospodarstwach domowych. Produkt nie jest przeznaczony do użytku komercyjnego.

Instrukcje bezpieczeństwa

ZACHOWAĆ WSZYSTKIE INSTRUKCJE I WSKAZÓWKI DOTYCZĄCE BEZPIECZEŃSTWA DO PRZYSZŁEGO WGLĄDU!

-  **⚠ OSTRZEŻENIE! ZAGROŻENIE ŻYCIA I NIEBEZPIECZEŃSTWO WYPADKU DLA MAŁYCH DZIECI I NIEMOWLĄT!** Nigdy nie pozostawiać małych dzieci bez nadzoru w pobliżu materiałów pakunkowych. Istnieje ryzyko uduszenia spowodowanego materiałami pakunkowymi. Dzieci często lekceważą zagrożenia. Dzieci należy zawsze trzymać z dala od materiałów pakunkowych.

⚠ OSTROŻNIE! RYZYKO OBRAŻEŃ!

Upewnić się, czy wszystkie części są nieuszkodzone i prawidłowo zamontowane. W przypadku nieprawidłowego montażu występuje niebezpieczeństwo odniesienia obrażeń. Uszkodzone części mogą wpłynąć negatywnie na bezpieczeństwo i funkcjonowanie produktu.

⚠ OSTROŻNIE! Nie pozostawiać dzieci bez opieki! Produkt nie jest urządzeniem do wspinaczki lub zabawy! Dopilnować, aby ludzie, zwłaszcza dzieci, nie podciągali się na produkcie. Produkt może się przewrócić. Skutkiem mogą być obrażenia ciała i/lub uszkodzenia mienia.

⚠ OSTROŻNIE! RYZYKO PRZEWRÓCENIA!



Zawsze zapewniać produktowi mocne oparcie. Parasol wkładać do odpowiedniego stojaka na parasol. Dopilnować, aby masa stojaka na parasol wynosiła co najmniej 50 kg. Dolny drążek  musi być wsunięty w stojak na głębokość co najmniej 40 cm. Nieprzestrzeganie tej instrukcji może skutkować przewróceniem się parasola. Skutkiem mogą być obrażenia i/lub uszkodzenia. Stojak na parasol nie jest dołączony.

- Upewniać się, że parasol stoi się na stabilnej, poziomej powierzchni. W przeciwnym razie parasol może spowodować obrażenia ciała i/lub uszkodzenia mienia.

- Przed użyciem sprawdzać stabilność produktu.

-  Zamknąć parasol, gdy wieje wiatr lub zbliży się podmuch wiatru.

Parasol należy dodatkowo zabezpieczyć przed niezamierzonym otwarciem, na przykład za pomocą pokrowca ochronnego lub sznura.

- Nie pozostawiać otwartego parasola bez nadzoru. Nagły silny wiatr może spowodować uszkodzenia.
- Zamknąć parasol, gdy wieje wiatr lub pada deszcz albo śnieg. W razie potrzeby naciągnąć na niego pokrowiec ochronny.
- Nie wieszać na produkcie żadnych przedmiotów (np. odzieży).
- Podczas otwierania parasola należy się upewnić, że daszek przeciwsłoneczny  jest porządnie zamocowany a uchwyt wysuwanej szyny  zaskoczył w prawidłowym miejscu. Tylko w ten sposób można zagwarantować bezpieczne użytkowanie.

⚠ OSTROŻNIE! Parasol chroni skórę przed bezpośrednimi promieniami UV ale nie przed promieniami UV odbijanymi. W związku z tym należy stosować dodatkową ochronę w postaci kosmetyków.

⚠ OSTROŻNIE! RYZYKO OBRAŻEŃ! Przed otwarciem lub zamknięciem produktu upewnić się, że w pobliżu nie ma żadnych osób.

⚠ **OSTROŻNIE! RYZYKO ZMIAŹDZENIA!**

Podczas zamykania i otwierania zwracać uwagę na palce. Przy braku ostrożności istnieje zagrożenie zranienia palców przez ich zmiążdżenie.

- Nigdy nie używać produktu jako ochrony przed złymi warunkami pogodowymi.

⚠ **OSTROŻNIE! RYZYKO**

PRZYTRZAŚNIĘCIA! Wszystkie przeguby konstrukcji parasola stwarzają podwyższone ryzyko przytrzaśnięcia. Należy uważać na te niebezpieczne miejsca podczas rozkładania.

-  **OSTROŻNIE! RYZYKO POŻARU!** Pod produktem lub w jego pobliżu nie wolno korzystać ze źródeł otwartego ognia (np. piekarnika ogrodowego/ grilla).

● **Montaż**

● **Rozkładanie/składanie parasola (patrz rys. A)**

Rada: Do rozłożenia potrzebne będzie miejsce robocze o średnicy 3 m.

Rada: W razie potrzeby zapewnić sobie drugą osobę do pomocy.

Należy postępować w następujący sposób:

1. Ostrożnie rozpakować parasol.
2. Górny drążek [3] wsunąć w dolny drążek [5].
Rada: Należy przy tym uważać, aby górny drążek [3] był wsunięty w dolny drążek [5] na co najmniej 10 cm.
3. Pokrętko blokujące [4] przekręcić w prawo, aby zamocować górny drążek [3].
4. Umieścić parasol w odpowiednim stojaku na parasol (nie jest on zawarty w dostawie).

Rada: Zawsze należy przestrzegać dostarczonych przez producenta instrukcji bezpieczeństwa i obsługi.

Rada: Dopilnować, aby masa stojaka na parasol wynosiła co najmniej 50 kg. Dolny drążek [5] musi być wsunięty w stojak na głębokość co najmniej 40 cm. Nieprzestrzeganie tej instrukcji może skutkować przewróceniem się parasola. Skutkiem mogą być obrażenia i/lub uszkodzenia. Stojak na parasol nie wchodzi w skład dostawy.

5. Aby złożyć parasol, należy postępować w odwrotnej kolejności.

● **Otwieranie/ przechylenie parasola**

- Otworzyć parasol, przesuwając uchwyt wysuwanej szyny [2] w górę, aż w słyszalny sposób zatrzaśnie się w miejscu.
- Nacisnąć przycisk przechylenia [6] i delikatnie przechylić parasol w zależności od kierunku padania promieni słonecznych (patrz rys. B).

● **Zamykanie parasola**

- Nacisnąć przycisk przechylenia [6], aby ponownie ustawić parasol w pozycji pionowej (patrz rys. B).
- Nacisnąć przycisk blokowania uchwytu wysuwanej szyny [2] i zamknąć parasol.

● **Czyszczenie i konserwacja**

- Do czyszczenia nie wolno stosować środków chemicznych lub ściernych ani ostrych przedmiotów. W przeciwnym razie kabel zasilania może ulec uszkodzeniu.
- Zimą produkt przechowywać w suchym i chłodnym miejscu.
- Zdejmowane pokrycie nadające się do prania ręcznego (patrz rys. C-E).
- Produkt należy czyścić lekko zwilżoną, niestrzępiącą się ściereczką. W przypadku cięższych zabrudzeń szmatkę można zmoczyć delikatnym roztworem mydła.

● **Utylizacja**

Opakowanie wykonane jest z materiałów przyjaznych dla środowiska, które można przekazać do utylizacji w lokalnym punkcie przetwarzania surowców wtórnych.

Informacji na temat możliwości utylizacji wyeksploatowanego produktu udziela urząd gminy lub miasta.



Produkt, w tym akcesoria i materiały opakowaniowe, nadają się do recyklingu i podlegają rozszerzonej odpowiedzialności producenta.

Wyrzucić je osobno, zgodnie z ilustracją przedstawiającą informacje o sortowaniu, aby zapewnić lepszą utylizację odpadów.

Logo Triman jest ważne tylko dla Francji.

● **Gwarancja**

Produkt został wyprodukowany zgodnie z surowymi wytycznymi dotyczącymi jakości i dokładnie przetestowane przed dostawą. W przypadku wad materiałowych lub produkcyjnych przysługują Państwu prawa ustawowe wobec sprzedawcy produktu. Państwa prawa ustawowe nie są w żaden sposób ograniczone przez naszą gwarancję przedstawioną poniżej.

Gwarancja na ten produkt wynosi 3 lata od daty zakupu. Okres gwarancji rozpoczyna się od daty zakupu. Proszę przechowywać oryginalny rachunek w bezpiecznym miejscu, ponieważ ten dokument jest wymagany jako dowód zakupu.

Wszelkie uszkodzenia lub wady obecne już w momencie zakupu należy zgłosić niezwłocznie po rozpakowaniu produktu.

Jeżeli w ciągu 3 lat od daty zakupu produkt wykazuje wady materiałowe lub produkcyjne, to – według naszego uznania – bezpłatnie go naprawimy lub wymienimy. Okres gwarancji nie ulega przedłużeniu o przyznane roszczenie gwarancyjne. Dotyczy to również wymienionych i naprawionych części.

Niniejsza gwarancja traci ważność, jeśli produkt został uszkodzony, był niewłaściwie użytkowany lub konserwowany.

Gwarancja obejmuje wady materiałowe i produkcyjne. Niniejsza gwarancja nie obejmuje części produktu, które podlegają normalnemu zużyciu i dlatego są uważane za części zużywalne (np. baterie, akumulatory, węże, wkłady atramentowe), ani nie obejmuje uszkodzeń części delikatnych, np. przetłaczników lub części wykonanych ze szkła.

Zgodnie z Kodeksem Cywilnym art. 581 §1 wraz z wymianą urządzenia lub ważnej części czas gwarancji rozpoczyna się na nowo.

Sposób postępowania w przypadku naprawy gwarancyjnej

Aby zapewnić szybkie rozpatrzenie Państwa wniosku, prosimy stosować się do następujących wskazówek:

Przed skontaktowaniem się z działem serwisowym należy przygotować paragon i numer artykułu (IAN 518820_2507) jako dowód zakupu.

Numery artykułów można znaleźć na tabliczce znamionowej, na grawerunku, na stronie tytułowej jego instrukcji (na dole po lewej stronie) lub jako naklejkę na stronie odwrotnej lub spodniej.

W razie wystąpienia błędów w działaniu lub innych wad, należy skontaktować się najpierw z wymienionym poniżej działem serwisowym telefonicznie lub pocztą elektroniczną.

Produkt uznany za uszkodzony można następnie z dołączeniem dowodu zakupu (paragonu) i podaniem, na czym polega wada i kiedy wystąpiła, przesłać bezpłatnie na podany Państwu adres serwisu.

Serwis

PL Serwis Polska

Tel.: 223974996

E-Mail: owim@lidl.pl

SLUNEČNÍK

● Úvod

Blahopřejeme Vám ke koupi nového výrobku. Rozhodli jste se pro kvalitní výrobek. Před prvním uvedením do provozu se seznamte s výrobkem. K tomu si pozorně přečtěte následující návod k obsluze a bezpečnostní pokyny. Používejte výrobek jen popsáním způsobem a pouze pro uvedené oblasti použití. Ušchevejte si tento návod na bezpečném místě. Všechny podklady vydejte při předání výrobku i třetí osobě.

Tento a další návody si můžete stáhnout a prohlédnout na stránkách www.lidl-service.com. Po naskenování QR kódu budete přesměrováni přímo na stránky Lidl service (www.lidl-service.com) na kterých si můžete po zadání čísla výrobku (IAN) 518820_2507 otevřít příslušný návod k obsluze.

● Použití v souladu s určením

Výrobek je určen jako ochrana proti slunci v privátním venkovním prostoru. Výrobek není určen pro použití k podnikatelským účelům.

Bezpečnostní pokyny

USCHOVEJTE VŠECHNY BEZPEČNOSTNÍ POKYNY A UPOZORNĚNÍ PRO MOŽNÉ BUDOUCÍ POUŽITÍ!

VAROVÁNÍ! NEBEZPEČÍ SMRTI A NEHOD PRO BATOLATA A DĚTI!

Nikdy nenechte děti bez dozoru s obalovým materiálem. Existuje nebezpečí udušení obalovým materiálem. Děti často podcení nebezpečí. Vždy udržujte obalový materiál mimo dosah dětí.

⚠ POZOR! NEBEZPEČÍ PORANĚNÍ! Zajistěte, aby byly všechny části nepoškozené a odborně namontované. Při neodborné montáži existuje nebezpečí zranění. Poškozené části mohou ovlivnit bezpečnost a funkci.

⚠ POZOR! Nenechávejte děti bez dozoru! Tento výrobek není zařízení na šplhání nebo na hraní! Zajistěte, aby se na výrobek nevytahovali lidé, zejména děti. Výrobek se může převrátit. Následkem mohou být zranění a/nebo hmotné škody.

⚠ POZOR! NEBEZPEČÍ PŘEVRAHNUTÍ! Vždy dbejte na pevné postavení výrobku. Zasuňte slunečnick do pro něj vhodného stojanu na slunečnick. Dbejte na to, že stojan slunečnicku musí mít minimální hmotnost cca 50 kg. Spodní podpěra **5** slunečnicku musí být zastrčena minimálně 40 cm do stojanu slunečnicku. Nedodržení pokynů může způsobit převrácení slunečnicku. Následkem mohou být zranění a/nebo hmotné škody. Stojan slunečnicku není obsažen v rozsahu dodávky.

■ Dbejte na to, aby slunečnick stál na pevné a rovné podložce. Jinak mohou být důsledkem poranění a/nebo poškození.

■ Před použitím zkontrolujte stabilitu výrobku.

■  Zavřete slunečnick při zvedajícím se větru nebo blížících se bouřlivých nárazech větru. Slunečnick dodatečně zajistěte proti nechtěnému otevření ochranným krytem nebo šňůrou.

■ Nikdy nenechávejte otevřený slunečnick bez dozoru. Překvapivě nastalý silný vítr může způsobit škody.

■ Při větru, sněhu nebo dešti slunečnick zavřete a v případě potřeby odstraňte ochranný kryt.

■ Na výrobek nezavěšujte žádné předměty (např. oděvy).

■ Ujistěte se, že je stříška proti slunci **1** bezpečně upevněna při otevřeném slunečnicku a že rukojeť posuvné lišty **2** správně zapadá. Pouze tímto způsobem lze zajistit bezpečné používání.

⚠ POZOR! Slunečnick chrání vaši pokožku před přímým UV zářením, ale ne před odraženými UV paprsky. Proto je nezbytné používat další kosmetické prostředky na ochranu proti slunečnímu záření.

⚠ POZOR! NEBEZPEČÍ PORANĚNÍ! Před otevřením a zavřením výrobku se ujistěte, že se žádné osoby nenacházejí v oblasti otevření nebo zavření.

⚠ POZOR! NEBEZPEČÍ ZHMOŽDĚNÍ! Při otevírání a zavírání výrobku dávejte pozor své prsty. Neopatrnost může mít za následek zranění pohmožděnými.

■ V žádném případě nepoužívejte výrobek jako ochranu při nepříznivém počasí.

⚠ POZOR! NEBEZPEČÍ SEVŘENÍ! Existuje zvýšené riziko sevření na všech kloubech kostry slunečnicku. Při instalaci věnujte pozornost těmto místům nebezpečí.

■ **POZOR! NEBEZPEČÍ POŽÁRU!**



Neprovozujte otevřený oheň (např. zahradní troubu / gril) pod nebo v blízkosti výrobku.

● **Montáž**

● **Sestavení/demontáž slunečniku (viz obr. A)**

Upozornění: Potřebujete pracovní plochu o velikosti 3 m v průměru.

Upozornění: Přizvěte k montáži případně druhou osobu.

Postupujte takto:

1. Opatrně slunečník vybalte.
2. Vložte horní podpěru **3** do spodní podpěry **5**.

Upozornění: Ujistěte se, že je horní podpěra **3** zasunuta nejméně 10 cm do spodní podpěry **5**.

3. Otočte aretační kolečko **4** ve směru hodinových ručiček, abyste upevnili horní podpěru **3**.
4. Postavte slunečník do vhodného stojanu slunečniku (není součástí dodávky).

Upozornění: Vždy dodržujte bezpečnostní a provozní pokyny výrobce.

Upozornění: Dbejte na to, aby minimální hmotnost stojanu slunečniku byla cca 50 kg. Spodní podpěra **5** slunečniku musí být zastrčena minimálně 40 cm ve stojanu slunečniku. Nedodržení pokynů může způsobit převrácení slunečniku. Následkem mohou být zranění a/ nebo hmotné škody. Stojan slunečniku není obsažen v rozsahu dodávky.

5. Při demontáži slunečniku postupujte v opačném pořadí.

● **Otevřete / nakloňte slunečnik**

- Otevřete slunečník tak, že vysunete rukojeť posuvné lišty **2** nahoru, dokud slyšitelně nezacvakne.
- Stiskněte tlačítko náklonu **6** a opatrně nakloňte slunečník na stranu podle expozice slunci (viz obr. B).

● **Zavřete slunečnik**

- Stisknutím tlačítka náklonu **6** se slunečník uvede opět do svislé polohy (viz obr. B).
- Stiskněte uvolňovací tlačítko na rukojeti posuvné lišty **2** a zavřete slunečník.

● **Čištění a péče**

- K čištění nepoužívejte žádné chemické čističe, abrazivní prostředky nebo ostré předměty. Jinak by se mohl výrobek poškodit.
- V zimě uchovávejte výrobek na suchém a chladném místě.
- Odnímatelný potah vhodný pro ruční praní (viz obr. C-E).
- Čistěte výrobek lehce navlhčeným nežmolkujícím hadříkem. V případě silného znečištění můžete utěrku navlhčit slabým mýdlovým roztokem.

● **Zlikvidování**

Obal se skládá z ekologických materiálů, které můžete zlikvidovat prostřednictvím místních sběrů recyklovatelných materiálů.

O možnostech likvidace vysloužilých zařízení se informujte u správy vaší obce nebo města.



Výrobek vč. příslušenství a obalové materiály jsou recyklovatelné a podléhají rozšířené odpovědnosti výrobce.

Likvidujte je odděleně podle ilustrovaných Info-tri (informace o třídění), abyste mohli lépe nakládat s odpady.

Logo Triman platí jen pro Francii.

● **Záruka**

Výrobek byl vyroben podle přísných směrnic kvality a před dodáním pečlivě otestován. V případě materiálních nebo výrobních vad máte zákonná práva vůči prodejci výrobku. Vaše zákonná práva nejsou níže uvedenou zárukou nijak omezená.

Záruka na tento výrobek je 3 roky od data zakoupení. Záruční doba začíná dnem zakoupení. Originál dokladu o zakoupení si uschovejte na bezpečném místě, protože tento doklad je vyžadován jako doklad o koupi.

Jakékoli poškození nebo závady, které se vyskytnou již v okamžiku nákupu, musí být nahlášeny ihned po vybalení výrobku.

Pokud se u výrobku během 3 let od data zakoupení projeví vada materiálu nebo výrobní vada, pak vám ho podle naší volby bezplatně opravíme nebo vyměníme. Záruční doba se po uznané reklamaci neprodlužuje. To platí také pro vyměněné a opravené díly.

Tato záruka je neplatná, pokud byl výrobek poškozený nebo nesprávně používán anebo udržovaný.

Záruka se kryje na materiálové a výrobní vady. Tato záruka se nevztahuje na díly výrobku, které jsou vystaveny běžnému opotřebení, a proto je lze považovat za spotřební díly (např. baterie, akumulátory, hadice, inkoustové patrony) nebo na poškození křehkých součástí, jako jsou např. spínače nebo díly, které jsou vyrobeny ze skla.

Postup v případě uplatňování záruky

Pro zajištění rychlého zpracování Vašeho případu se řiďte následujícími pokyny:

Pro všechny požadavky si připravte pokladní stvrzenku a číslo artiklu (IAN 518820_2507) jako doklad o zakoupení.

Číslo artiklu najdete na typovém štítku, gravuře, titulní stránce návodu (vlevo dole) nebo na nálepce na zadní nebo spodní straně.

V případě poruch funkce nebo jiných závad nejdříve kontaktujte, telefonicky nebo e-mailem, v následujícím textu uvedené servisní oddělení.

Výrobek registrovaný jako vadný potom můžete s přiloženým dokladem o zakoupení (pokladní stvrzenkou) a údaji k závadě a kdy k ní došlo, bezplatně zaslat na adresu servisu, která Vám byla sdělena.

Servis

Servis Česká republika

Tel.: 800 143 873

E-Mail: owim@lidl.cz

SLNEČNÍK

● Úvod

Blahoželáme Vám ku kúpe Vášho nového výrobku. Kúpou ste sa rozhodli pre vysoko kvalitný produkt. Pred prvým uvedením do prevádzky sa oboznámte s výrobkom. Za týmto účelom si pozorne prečítajte nasledujúci návod na obsluhu a bezpečnostné pokyny. Výrobok používajte iba v súlade s popisom a v uvedených oblastiach používania. Tento návod uschovajte na bezpečnom mieste. Ak výrobok odovzdáte ďalšej osobe, priložte k nemu aj všetky podklady.

Tento a mnohé ďalšie návody si môžete stiahnuť a prezrieť na stránke www.lidl-service.com. Po naskenovaní QR kódu sa dostanete priamo na stránku www.lidl-service.com, kde si po zadaní čísla (IAN) 518820_2507 môžete otvoriť svoj návod na obsluhu.

● Používanie v súlade s určením

Produkt slúži ako ochrana pred slnkom v súkromných exteriéroch. Tento produkt nie je určený na komerčné použitie.

Bezpečnostné upozornenia



USCHOVAJTE SI VŠETKY BEZPEČNOSTNÉ UPOZORNENIA A POKYNY PRE MOŽNÉ BUDÚCE POUŽITIE!

-  **VÝSTRAHA! NEBEZPEČENSTVO OHROZENIA ŽIVOTA A NEBEZPEČENSTVO NEHODY PRE BATOLATÁ A DETI!** Nikdy nenechávajte deti bez dozoru s obalovým materiálom. Existuje nebezpečenstvo udusenía obalovým materiálom. Deti často podceňujú nebezpečenstvá. Deti držte vždy ďalej od obalového materiálu.

- ▲ **POZOR! NEBEZPEČENSTVO PORANENIA!** Uistite sa, že všetky diely sú nepoškodené a správne namontované. V prípade neodbornej montáže hrozí nebezpečenstvo poranenia. Poškodené diely môžu ovplyvniť bezpečnosť a funkčnosť.

- ▲ **POZOR!** Deti nenechávajte bez dozoru! Produkt nie je určený na lezenie alebo hranie! Uistite sa, aby na produkt neliezli žiadne osoby, predovšetkým deti. Produkt sa môže prevrátiť. Môže to mať za následok poranenie a/alebo poškodenie.

- ▲ **POZOR! NEBEZPEČENSTVO PREVRÁTENIA!** Vždy zaistíte dostatočnú stabilitu produktu. Slnečník vložte do vhodného stojana na slnečník. Majte na pamäti, že minimálna hmotnosť stojana na slnečník musí byť pribl. 50 kg. Spodnú tyč  musíte do stojana slnečníka zasunúť aspoň na 40 cm. Pri nedodržaní tohto upozornenia sa môže slnečník prevrátiť. Môže to mať za následok poranenie a/alebo poškodenie. Stojan na slnečník nie je súčasťou balenia.

- Dbajte na to, aby slnečník stál na pevnom a rovnom povrchu. Inak to môže mať za následok poranenie a/alebo poškodenie.
- Pred použitím skontrolujte stabilitu produktu.
-  V prípade sviežeho vetra alebo blížiaceho sa nárazového vetra slnečník zatvorte. Slnečník ešte dodatočne zaistíte ochranným obalom alebo šnúrou, aby sa náhodou neotvoril.
- Nenechávajte otvorený slnečník bez dozoru. Náhly silný vietor by mohol spôsobiť poškodiť.
- Ak fúka vietor, sneží alebo prší, slnečník zatvorte a v prípade potreby naň natiahnite ochranný obal.
- Na produkt nevešajte žiadne predmety (napr. oblečenie).
- Dbajte na to, aby bola plachta  pri otvorení slnečníku pevne zaistená a posuvná rukoväť  správne zacvaknutá. Iba tak je možné zaistiť bezpečné používanie.

- ▲ **POZOR!** Slnečník chráni vašu pokožku pred priamym UV žiarením, ale nie pred odrazeným UV žiarením. Preto vždy používajte aj kozmetické ochranné opaľovacie prostriedky.

- ▲ **POZOR! NEBEZPEČENSTVO PORANENIA!** Pred otvorením a zatvorením produktu sa uistite, že v oblasti otvárania a zatvárania sa nezdržiavajú žiadne osoby.

⚠ **POZOR! NEBEZPEČENSTVO**

POMLIAŽDENIA! Pri otváraní a zatváraní produktu dávajte pozor na prsty. V prípade nepozornosti vzniká nebezpečenstvo poranenia pomliaždením.

- Produkt v žiadnom prípade nepoužívajte ako ochranu pred nepriaznivým počasím.

⚠ **POZOR! NEBEZPEČENSTVO**

ZASEKNUTIA! Na všetkých kĺboch stojana na slnečník hrozí zvýšené nebezpečenstvo zaseknutia. Pri rozkladaní si na tieto nebezpečné miesta dávajte pozor.

-  **POZOR! NEBEZPEČENSTVO POŽIARU!** Pod produktom alebo tesne vedľa produktu nevyužívajte otvorený oheň (napr. záhradnú pec/gril).

● **Montáž**

● **Montáž / demontáž slnečníka (pozri obr. A)**

Upozornenie: Na rozloženie potrebujete pracovnú plochu s priemerom 3 m.

Upozornenie: Na inštaláciu prípadne privolajte druhú osobu.

Postupujte nasledovne:

1. Slnečník opatrne rozbaľte.
2. Hornú tyč **3** zasunúť do spodnej tyče **5**.
Upozornenie: Myslite na to, že hornú tyč **3** musíte do spodnej tyče **5** zasunúť na aspoň 10 cm.
3. Hornú tyč **3** zaistíte tak, že nastavovacie koliesko **4** otočíte v smere hodinových ručičiek.
4. Slnečník postavte do vhodného stojana (nie je súčasťou balenia).

Upozornenie: Dbajte na bezpečnostné upozornenia a upozornenia k obsluhu od výrobcu.

Upozornenie: Majte na pamäti, že minimálna hmotnosť stojana na slnečník musí byť pribl. 50 kg. Spodnú tyč **5** musíte do stojana na slnečník zasunúť aspoň na 40 cm. Pri nedodržaní tohto upozornenia sa môže slnečník prevrátiť. Môže to mať za následok poranenie a/alebo poškodenie. Stojan na slnečník nie je súčasťou balenia.

5. Ak chcete slnečník rozobrať, tieto kroky vykonajte v opačnom poradí.

● **Otvoriť / nakloniť slnečník**

- Slnečník otvoríte tak, že budete posuvnú rukoväť **2** posúvať nahor, až kým zreteľne nezacvakne.
- Stlačte tlačidlo na naklonenie **6** a slnečník opatrne nakloňte na stranu podľa slnka (pozri obr. B).

● **Zatvoriť slnečník**

- Stlačte tlačidlo na naklonenie **6** a slnečník dajte späť do zvislej polohy (pozri obr. B).
- Stlačte odblokovacie tlačidlo na posuvnej rukoväti **2** a zatvorte slnečník.

● **Čistenie a starostlivosť**

- Na čistenie nepoužívajte chemické čističe, abrazívne prostriedky ani ostré predmety. V opačnom prípade sa môže poškodiť.
- Produkt v zime skladujte na suchom a chladnom mieste.
- Snímateľný poťah vhodný na ručné pranie (pozri obr. C-E).
- Produkt čistite mierne navlhčenou nechlpatou handrou. Pri silnejšom znečistení môžete handru namočiť do jemného mydlového roztoku.

● **Likvidácia**

Obal pozostáva z ekologických materiálov, ktoré môžete odovzdať na miestnych recyklačných zberných miestach.

O možnostiach likvidácie opotrebovaného výrobku sa môžete informovať na Vašej obecnej alebo mestskej správe.



Výrobok vr. príslušenstva a obalové materiály sú recyklovateľné a podliehajú rozšírenej zodpovednosti výrobcu.

Pre lepšie spracovanie odpadu ich zlikvidujte oddelene podľa obrázkov Info-tri (informácie o triedení).

Triman-Logo platí iba pre Francúzsko.

● **Záruka**

Výrobok bol starostlivo vyrobený v súlade s prísnyimi smernicami kvality a pred dodaním dôkladne otestovaný. V prípade materiálových alebo výrobných chýb máte zákonné práva voči predajcovi výrobku. Vaše zákonné práva nie sú žiadnym spôsobom obmedzené našou zárukou uvedenou nižšie.

Záruka na tento výrobok je 3 roky od dátumu nákupu. Záručná doba začína plynúť dátumom kúpy. Originál dokladu o kúpe si uschovajte na bezpečnom mieste, pretože tento doklad je potrebný ako dôkaz o kúpe.

Akékoľvek poškodenie alebo nedostatky prítomné už v čase nákupu je potrebné nahlásiť ihneď po vybalení výrobku.

Ak sa v priebehu 3 rokov od dátumu zakúpenia preukáže, že výrobok vykazuje chyby materiálu alebo spracovania, podľa vlastného uváženia Vám ho bezplatne opravíme alebo vymeníme. Záručná doba sa na základe poskytnutej záručnej reklamácie nepredlžuje. To platí aj pre vymenené alebo opravené diely.

Táto záruka je neplatná, ak bol výrobok poškodený alebo nesprávne používaný alebo udržiavaný.

Záruka sa vzťahuje na chyby materiálu a výrobné chyby. Táto záruka sa nevzťahuje na časti výrobku, ktoré podliehajú bežnému opotrebovaniu, a preto sa považujú za opotrebovateľné diely (napr. batérie, nabíjateľné batérie, hadice, atramentové kazety), ani na poškodenie krehkých častí, napr. spínačov alebo častí zo skla.

Postup v prípade poškodenia v záruke

Pre zaručenie rýchleho spracovania Vašej požiadavky dodržte prosím nasledujúce pokyny:

Pre všetky otázky majte pripravený pokladničný doklad a číslo výrobku (IAN 518820_2507) ako dôkaz o kúpe.

Číslo výrobku nájdete na typovom štítku, gravúre, na prednej strane Vášho návodu (dole vľavo) alebo ako nálepku na zadnej alebo spodnej strane.

Ak sa vyskytnú funkčné poruchy alebo iné nedostatky, najskôr telefonicky alebo e-mailom kontaktujte následne uvedené servisné oddelenie.

Produkt označený ako defektný potom môžete s priloženým dokladom o kúpe (pokladničný lístok) a uvedením, v čom spočíva nedostatok a kedy sa vyskytol, bezplatne odoslať na Vám oznámenú adresu servisného pracoviska.

Servis

(SK) Servis Slovensko

Tel.: 0850 232001

E-pošta: owim@lidl.sk

SOMBRILLA

● Introducción

Enhorabuena por la adquisición de su nuevo producto. Ha elegido un producto de alta calidad. Familiarícese con el producto antes de la primera puesta en funcionamiento. Lea detenidamente el siguiente manual de instrucciones y las indicaciones de seguridad. Utilice el producto únicamente como se describe a continuación y para las aplicaciones indicadas. Guarde estas instrucciones en un lugar seguro. En caso de transferir el producto a terceros, entregue también todos los documentos correspondientes.

Puede descargar y ver este y muchos otros manuales en www.lidl-service.com. Escaneando el código QR accederá directamente a la página web de servicio de Lidl (www.lidl-service.com), donde puede abrir su manual de instrucciones introduciendo el número de artículo (IAN) 518820_2507.

● Uso conforme a lo previsto

El producto está previsto como protección solar en áreas privadas al aire libre. El producto no está destinado para el uso comercial.

Indicaciones de seguridad

¡CONSERVE TODAS LAS INSTRUCCIONES E INDICACIONES DE SEGURIDAD PARA UN FUTURO USO!

-  **¡ADVERTENCIA! ¡PELIGRO DE MUERTE O ACCIDENTES PARA BEBÉS Y NIÑOS!** Nunca deje a los niños solos con el material de embalaje. Existe peligro de asfixia con el material de embalaje. Los niños a menudo subestiman los peligros. Mantenga siempre alejados a los niños del material de embalaje.



¡CUIDADO! ¡RIESGO DE LESIONES!

Asegúrese de que ninguna pieza esté dañada y de que todas estén montadas adecuadamente. Existe peligro de lesiones por montaje incorrecto. Las piezas dañadas pueden afectar negativamente a la seguridad y al correcto funcionamiento.

 **¡CUIDADO!** ¡No deje a los niños sin supervisión! ¡El producto no es ninguna estructura para escalar o ningún juguete! Asegúrese de que ninguna persona, en especial niños, se suba en el producto. El producto puede volcar. Esto puede provocar lesiones y/o daños materiales.

¡CUIDADO! ¡PELIGRO DE VUELCO!

Asegúrese siempre de que el producto se mantiene bien en pie. Inserte la sombrilla en un soporte de sombrilla apropiado. Asegúrese de que el soporte de sombrilla tenga un peso mínimo de aprox. 50 kg. El poste inferior  debe estar insertado en el soporte de sombrilla al menos 40 cm. Si no se observan las indicaciones, la sombrilla puede volcar. Esto puede provocar lesiones y/o daños materiales. El soporte de sombrilla no está incluido en el volumen de suministro.

- Asegúrese de que la sombrilla se encuentra sobre una base firme y nivelada. De lo contrario, puede provocar lesiones y/o daños materiales.
- Compruebe antes del uso la estabilidad del producto.
-  Cierre la sombrilla en caso de viento frío o si se acerca alguna tormenta. Proteja la sombrilla con una funda de protección o cordón para que no se abra accidentalmente.
- No deje la sombrilla abierta sin supervisar. Un viento fuerte inesperado podría provocar daños.
- Cierre la sombrilla en caso de viento, nieve o lluvia, y ponga una funda protectora, si fuera necesario.
- Nunca cuelgue ningún objeto (p. ej., ropa) en el producto.
- Asegúrese de que el toldo  esté firmemente fijado cuando la sombrilla esté abierta y de que el asa de la guía de deslizamiento  encaje correctamente. Solo así se puede garantizar un uso seguro.

 **¡CUIDADO!** La sombrilla protege su piel de los rayos UV directos, pero no de los rayos UV reflectantes. Por ello, asegúrese de utilizar de forma adicional un protector solar.

 **¡CUIDADO! ¡RIESGO DE LESIONES!** Antes de abrir y cerrar el producto, cerciórese de que no haya ninguna persona en la zona de abertura y cierre.

⚠ ¡CUIDADO! ¡PELIGRO DE APLASTAMIENTO! Tenga cuidado con sus dedos durante la abertura o cierre. En caso de descuido existe peligro de lesión por aplastamiento.

- Nunca utilice el producto para protegerse del mal tiempo.

⚠ ¡CUIDADO! ¡PELIGRO DE ATRAPAMIENTO! Elevado peligro de atrapamiento en todas las articulaciones del bastidor de la sombrilla. Tenga cuidado con estos puntos de peligro durante el montaje.

-  **¡CUIDADO! ¡PELIGRO DE INCENDIO!** No utilice fuegos abiertos (p. ej., estufa de jardín / barbacoa) debajo o cerca del producto.

● **Montaje**

● **Montar/desmontar la sombrilla (véase fig. A)**

Nota: Para el montaje, necesita una superficie de trabajo de 3 m de diámetro.

Nota: Deje que una segunda persona le ayude durante el montaje.

Proceda de la siguiente manera:

1. Desembale la sombrilla con cuidado.
2. Inserte el poste superior **3** en el poste inferior **5**.

Nota: Asegúrese de que el poste superior **3** se introduzca al menos 10 cm en el poste inferior **5**.

3. Gire la rueda de bloqueo **4** en sentido horario para fijar el poste superior **3**.

4. Coloque la sombrilla en un soporte de sombrilla apropiado (no incluido en el volumen de suministro).

Nota: Observe siempre las indicaciones de seguridad y uso del fabricante.

Nota: Asegúrese de que el soporte de sombrilla tenga un peso mínimo de aprox. 50 kg. El poste inferior **5** debe estar insertado en el soporte de sombrilla al menos 40 cm. Si no se observan las indicaciones, la sombrilla puede volcar. Esto puede provocar lesiones y/o daños materiales. El soporte de sombrilla no está incluido en el volumen de suministro.

5. Para desmontar la sombrilla, proceda en orden inverso.

● **Abrir/inclinar la sombrilla**

- Abra la sombrilla empujando hacia arriba el asa de la guía de deslizamiento **2** hasta que encaje de forma audible.
- Presione el botón de inclinación **6** e incline la sombrilla con cuidado a un lado en función de la radiación solar (véase fig. B).

● **Cerrar la sombrilla**

- Presione el botón de inclinación **6** para volver a colocar la sombrilla en posición vertical (véase fig. B).
- Presione el botón de desbloqueo del asa de la guía de deslizamiento **2** y cierre la sombrilla.

● **Limpieza y cuidado**

- No utilice limpiadores químicos, agentes abrasivos u objetos afilados para la limpieza. De lo contrario, el producto puede resultar dañado.
- En invierno, guarde el producto en un lugar seco y protegido de la luz.
- Funda extraíble y lavable a mano (véase fig. C-E).
- Limpie el producto con un paño ligeramente humedecido y sin pelusas. En caso de suciedad importante, también puede humedecer el paño con una solución jabonosa ligera.

● **Eliminación**

El embalaje está compuesto por materiales no contaminantes que pueden ser desechados en el centro de reciclaje local.

Para obtener información sobre las posibilidades de desecho del producto al final de su vida útil, acuda a la administración de su comunidad o ciudad.



El producto, incluidos los accesorios, y el material de embalaje son reciclables y están sujetos a la responsabilidad extendida del fabricante. Deséchelos por separado siguiendo la información ilustrada de recogida selectiva para un mejor tratamiento de los residuos.

El logotipo Triman se aplica solo para Francia.

● **Garantía**

El producto ha sido fabricado según normas de calidad exigentes y ha sido probado minuciosamente antes de la entrega. En caso de fallos de material o de fabricación, dispone de derechos legales frente al vendedor del producto. Nuestra garantía mencionada a continuación no restringe sus derechos legales de ningún modo.

La garantía para este producto es de 3 años a partir de la fecha de compra. La garantía empieza el día de la fecha de compra. Conserve el justificante de compra original en un lugar seguro, ya que este documento es necesario para demostrar la compra.

Todos los daños o defectos ya presente en el momento de la compra deben informarse inmediatamente tras desembalar el producto.

Si el producto presenta defectos de material o fabricación en los 3 años a partir de la fecha de compra, lo repararemos o sustituiremos, según nuestra elección, gratuitamente para usted. El período de garantía no se extiende por una reclamación de garantía aprobada. Esto también es aplicable a las piezas sustituidas y reparadas.

La garantía pierde su validez si el producto se daña o se utiliza o mantiene de forma inadecuada.

La garantía cubre defectos de material y fabricación. Esta garantía no cubre las piezas del producto sujetas a un uso y desgaste normal y, por lo tanto, consideradas piezas de desgaste (por ej. pilas, baterías, mangueras, cartuchos de tinta) ni los daños a las piezas frágiles, por ej. interruptores o piezas de cristal.

Tramitación de la garantía

Para garantizar una rápida tramitación de su consulta, tenga en cuenta las siguientes indicaciones:

Para realizar cualquier consulta, tenga a mano el recibo y el número de artículo (IAN 518820_2507) como justificante de compra.

Encontrará el número de artículo en una inscripción de la placa indentificativa, en la portada de las instrucciones (abajo a la izquierda) o en una pegatina en la parte posterior o inferior.

Si el producto fallase o presentase algún defecto, póngase primero en contacto con el departamento de asistencia indicado, ya sea por teléfono o correo electrónico.

Puede enviarnos el producto defectuoso libre de franqueo adjuntando el recibo de compra (ticket de compra) e indicando dónde está y cuándo ha ocurrido el fallo a la dirección de asistencia que le indicamos.

Asistencia

ES Asistencia en España

Tel.: 900984989

E-Mail: owim@lidl.es

PARASOL

● Indledning

Hjerteligt tillykke med købet af deres nye produkt. Du har besluttet dig for et produkt af høj kvalitet. Gør Dem fortrolig med apparatet inden første ibrugtagning. Læs derfor den efterfølgende brugsvejledning og sikkerhedsanvisningerne omhyggeligt. Brug kun produktet som beskrevet og kun til de angivne anvendelsesområder. Opbevar denne vejledning på et sikkert sted. Hvis De giver produktet videre til andre, skal alle dokumenter følge med.

Du kan downloade og se denne og mange andre brugsanvisninger på www.lidl-service.com. Når du scanner QR-koden, kommer du direkte ind på Lidl-service-hjemmesiden (www.lidl-service.com), hvor du kan åbne din brugsanvisning ved at indtaste varenummeret (IAN) 518820_2507.

● Forskriftsmæssig anvendelse

Produktet er beregnet som solafskærmning i private områder udendørs. Produktet er ikke beregnet til erhvervsmæssig anvendelse.

Sikkerhedsanvisninger

GEM ALLE SIKKERHEDS- OG BRUGSVEJLEDNINGER TIL SENERE ANVENDELSE!



■ **ADVARSEL! FARE FOR DØDSFALD OG ULYKKER FOR SMÅ BØRN OG SPÆDBØRN!**

Børn må aldrig være alene med emballagen uden opsyn. Emballagematerialet udgør risiko for kvælning. Børn undervurderer ofte faresituationer. Hold altid emballagen uden for børns rækkevidde.

FORSIGTIG! FARE FOR KVÆSTELSER!

Kontrollér, at alle dele er ubeskadigede og fagmæssigt korrekt monteret. Ved forkert montering er der fare for kvæstelser. Beskadigede dele kan påvirke sikkerhed og funktion.

 **FORSIGTIG!** Børn skal være under opsyn! Produktet er ikke et legetøj eller til at klatre i! Sørg for, at personer, især børn, ikke trækker sig op i produktet. Produktet kan vælte. Der kan opstå kvæstelser og/eller tingskader.

 **FORSIGTIG! FARE FOR AT VÆLTE!** Sørg altid for et fast underlag til produktet. Anbring parasollen i en egnet parasolfod, der passer til den. Vær opmærksom på, at parasolfoden som minimum skal veje ca. 50 kg. Den nederste stang  skal stikke mindst 40 cm ned i parasolfoden. Hvis henvisningerne ikke følges, kan parasollen vælte. Der kan opstå kvæstelser og/eller tingskader. En parasolfod er ikke en del af leveringsomfanget.

■ Kontrollér, at parasollen står på et fast, lige underlag. I modsat fald kan der opstå kvæstelser og/eller tingskader.

■ Før produktet benyttes skal dets stabilitet kontrolleres.



■  Luk parasollen, når vinden tiltager, eller når der er udsigt til stormbyger.

Fikser parasollen ekstra ved hjælp af beskyttelseshylsteret eller snor mod utilsigtet åbning.

■ Den opslåede parasol skal holdes under opsyn. Pludseligt forekommende vindstød kan forårsage skader.

■ Luk parasollen, når det blæser, sner eller regner, og træk i givet fald beskyttelseshylsteret over.

■ Hæng ikke genstande (fx klæder) på produktet.

■ Vær opmærksom på, at soltaget  er fast fikseret, når parasollen er åben, og at glideskinne-grebet  er faldet korrekt i hak. Kun herved kan der garanteres sikker anvendelse.

 **FORSIGTIG!** Parasollen beskytter din hud mod direkte UV-stråler, men ikke mod reflekterende UV-stråler. Brug derefter altid ekstra kosmetisk solbeskyttelse.

 **FORSIGTIG! FARE FOR KVÆSTELSER!** Før du åbner og lukker produktet, skal du sørge for, at der ikke er nogen personer i umiddelbar nærhed af området.

 **FORSIGTIG! KLEMRISIKO!** Pas på fingrene ved åbning og lukning af produktet. Ved uopmærksomhed er der fare for kvæstelser ved klemning.

■ Anvend aldrig produktet som beskyttelse mod uvejr.

 **FORSIGTIG! KLEMNINGSFARE!** Der er øget klemningsfare ved alle parasollens led. Vær opmærksom på disse faresteder under opstilling.

-  **FORSIGTIG! BRANDFARE!** Hav ikke åben ild (fx haveovn/grill) under eller tæt på produktet.



● Montering



● Opsætning/nedtagning af parasol (se fig. A)



Bemærk: Til opsætning er der behov for et arbejdsområde med en diameter på 3 m.

Bemærk: Ved montering kan det anbefales at være to personer.

Anvend denne fremgangsmåde:

1. Pak parasollen forsigtigt ud.
2. Stik den øverste stang  i den nederste stang .

Bemærk: Vær opmærksom på, at den øverste stang  skal stikke mindst 10 cm ned i den nederste stang .



3. Drej justeringshjulet  med uret for at fiksere den øverste stang .
4. Sæt parasollen i en egnet parasolfod (ikke indeholdt i leveringen).

Bemærk: Overhold altid fabrikantens sikkerheds- og betjeningsvejledninger.



Bemærk: Vær opmærksom på, at parasolfoden som minimum skal veje ca. 50 kg. Den nederste stang  skal stikke mindst 40 cm ned i parasolfoden. Hvis henvisningerne ikke følges, kan parasollen vælte. Der kan opstå kvæstelser og/eller tingskader. En parasolfod er ikke en del af leveringsomfanget.

5. Følg vejledningen i omvendt rækkefølge ved nedtagning af parasollen.

● Åbning/bøjning af parasol

- Åbn parasollen ved at trække glideskinne-grebet  op, til det falder i hak med en lyd.
- Tryk på vippeknappen , og bøj parasollen forsigtigt til siden efter solens stråler (se fig. B).

● Lukning af parasol

- Tryk på vippeknappen  for igen at få parasollen i vertikal position (se fig. B).
- Tryk på låseknappen ved glideskinne-grebet , og luk parasollen.

● Rengøring og vedligeholdelse

- Brug ikke kemisk rens, skuremiddel eller skarpe genstande til rengøring. I modsat fald kan produktet tage skade.
- Opbevar produktet et tørt og køligt sted om vinteren.
- Aftageligt betræk, der kan vaskes i hånden (se fig. C-E).
- Rengør produktet med en let fugtig, fnugfri klud. Ved stærkt tilsmudsning kan du bruge en klud, der er fugtet let med sæbevand.

● Bortskaffelse

Indpakningen består af miljøvenlige materialer, som De kan bortskaffe over de lokale genbrugssteder.

De får oplyst muligheder til bortskaffelse af det udtjente produkt hos deres lokale myndigheder eller bystyre.



Produktet og tilbehøret og emballagematerialer kan genbruges og er underlagt udvidet producentansvar. De skal bortskaffes separat. Følg de viste mærkater med sorteringsoplysninger, så de bortskaffes på en bedre måde.

Triman-logoet gælder kun for Frankrig.

● Garanti

Produktet er blevet fremstillet efter strenge kvalitetsstandarder og kontrolleret nøje før udlevering. I tilfælde af materiale- eller produktionsfejl kan du i medfør af loven gøre krav gældende over for sælgeren af produktet. Dine lovmæssige rettigheder begrænses på ingen måde af den af os nedennævnte garanti.

Garantien på dette produkt gælder i 3 år regnet fra købsdatoen. Garantien gælder fra købsdatoen. Opbevar den originale kvittering et sikkert sted, da dette dokument forlanges forlagt som dokumentation for købet.

Alle skader eller mangler, der allerede forefindes på tidspunktet for købet, skal straks meddeles efter udpakningen af produktet.

Hvis der inden for 3 år regnet fra købsdatoen viser sig en materiale- eller produktionsfejl på produktet, reparerer eller udskifter vi det – efter vores valg – gratis for dig. Garantiperioden forlænges ikke som følge af et imødekommet krav om garanti. Dette gælder også for udskiftede og reparerede dele.

Denne garanti bortfalder, hvis produktet er blevet beskadiget eller anvendt og vedligeholdt forkert.

Garantien dækker materiale- og produktionsfejl. Denne garanti dækker hverken produktdele, der er udsat for normal slitage og derfor er at betragte som sliddele (f.eks. batterier, akkumulatorer, slanger, farvepatroner), eller skader på skrøbelige dele, f.eks. kontakter eller dele af glas.

Afvikling af garantisager

For at kunne garantere en hurtig sagsbehandling af deres forespørgsel, bedes De følge følgende anvisninger:

Opbevar kassebon og artikelnummer (IAN 518820_2507) som købsdokumentation, så disse kan fremlægges på forespørgsel.

Artikelnumrene er angivet på typeskiltet, ved en indgravering, på forsiden af vejledningen (nederst til venstre) eller på et mærkat på bag- eller undersiden.

Hvis der forekommer funktionsfejl eller andre mangler, skal De først kontakte nedenstående serviceafdeling telefonisk eller via e-mail.

Et produkt, der er registreret som defekt, kan De derefter sende portofrit til den meddelte serviceadresse ved vedlæggelse af købsbeviset (kassebon) og angivelsen af, hvori manglen består, og hvornår den er opstået.

Service

DK Service Danmark

Tel.: 32 710005

E-Mail: owim@lidl.dk

OMBRELLONE

● Introduzione

Congratulazioni per l'acquisto del vostro nuovo prodotto. Con esso avete optato per un prodotto di qualità. Familiarizzare con il prodotto prima di metterlo in funzione per la prima volta. A tale scopo, leggere attentamente le seguenti istruzioni d'uso e le avvertenze di sicurezza. Utilizzare il prodotto solo come descritto e per i campi di applicazione indicati. Conservare queste istruzioni in un luogo sicuro. Consegnare tutta la documentazione in caso di cessione del prodotto a terzi.

Puoi scaricare e visualizzare questo e numerosi altri manuali sul sito www.lidl-service.com. Scansionando del codice QR, verrai reindirizzato subito al sito web dell'assistenza di Lidl (www.lidl-service.com) dove potrai aprire il tuo manuale di istruzioni per l'uso inserendo il codice prodotto (IAN) 518820_2507.

● Uso previsto

Il prodotto è previsto quale protezione solare in aree esterne private. Il prodotto non è adatto per l'uso commerciale.

Istruzioni di sicurezza

CONSERVARE TUTTE LE INDICAZIONI DI SICUREZZA E DISPOSIZIONI PER EVENTUALI NECESSITÀ FUTURE!

■ **AVVERTENZA! PERICOLO PER L'INCOLUMITÀ DEI BAMBINI!** Non

lasciare mai i bambini incustoditi con il materiale per imballaggio. Sussiste il pericolo di soffocamento dei bambini con il materiale d'imballaggio. I bambini non sono in grado di valutare l'entità dei pericoli. Tenere sempre i materiali di imballaggio fuori dalla portata dei bambini.





CAUTELA! PERICOLO DI LESIONI!

Assicurarsi che tutti i componenti siano intatti e siano montati correttamente. In caso di montaggio non corretto sussiste pericolo di infortunio. Componenti danneggiati possono compromettere la sicurezza e il funzionamento.

 **CAUTELA!** Non lasciare i bambini senza supervisione! Questo prodotto non è una struttura per arrampicarsi né un giocattolo! Assicurarsi che le persone, in particolare i bambini, non si sollevino sul prodotto. Il prodotto può ribaltarsi. Le conseguenze possono essere lesioni e/o danni materiali.

CAUTELA! PERICOLO DI RIBALTAMENTO!

Assicurarsi sempre che il prodotto sia ben saldo. Inserire l'ombrellone in un portaombrellone adatto. Si noti che il portaombrellone deve avere un peso minimo di circa 50 kg. Il montante inferiore  deve sporgere per almeno 40 cm dal portaombrellone. In caso di mancato rispetto di queste istruzioni, l'ombrellone potrebbe ribaltarsi. Le conseguenze possono essere lesioni e/o danni materiali. Il portaombrellone non è incluso.

- Assicurarsi che l'ombrellone si trovi su una superficie solida e piana. In caso contrario, potrebbero verificarsi lesioni e/o danni materiali.
 - Controllare la stabilità del prodotto prima dell'uso.
 -  Chiudere l'ombrellone in caso di vento crescente o di raffiche in avvicinamento. Per evitare aperture accidentali, fissare l'ombrellone con un involucro protettivo o una corda.
 - Non lasciare l'ombrellone aperto incustodito. Venti sorprendentemente forti potrebbero causare danni.
 - Chiudere l'ombrellone in caso di vento, neve o pioggia e, se necessario, applicare un involucro protettivo.
 - Non appendere oggetti (ad es. indumenti) al prodotto.
 - Assicurarsi che il tettuccio parasole  sia fissato saldamente quando l'ombrellone è aperto e che l'impugnatura con guida di scorrimento  si innesti correttamente. Solo così è possibile garantire un uso sicuro.
-  **CAUTELA!** L'ombrellone protegge la pelle dai raggi UV diretti ma non dai raggi UV riflessi. È quindi essenziale utilizzare filtri solari cosmetici aggiuntivi.
-  **CAUTELA! PERICOLO DI LESIONI!** Prima di aprire e chiudere il prodotto, assicurarsi che nessuno si trovi nell'area di apertura o chiusura.

⚠ CAUTELA! PERICOLO DI SCHIACCIAMENTO! Fare attenzione alle dita durante l'apertura e la chiusura. In caso di disattenzione, c'è il rischio di lesioni da schiacciamento.

- Non utilizzare in nessun caso il prodotto come protezione durante i temporali.

⚠ CAUTELA! PERICOLO DI SCHIACCIAMENTO! Tutti i giunti del telaio dell'ombrellone comportano un pericolo di schiacciamento superiore. Prestare attenzione a questi punti pericolosi durante l'installazione.

- **⚠ CAUTELA! PERICOLO DI INCENDIO!** Non accendere fuochi aperti (ad es. forno da giardino/grill) sotto o vicino al prodotto.

● Montaggio

● Montaggio/Smontaggio dell'ombrellone (vedi fig. A)

Indicazione: Per il montaggio, è necessaria un'area di lavoro di 3 m di diametro.

Indicazione: Chiamare eventualmente una seconda persona per il montaggio.

Procedere come segue:

1. Disimballare l'ombrellone con cura.
2. Inserire il montante superiore **3** nel montante inferiore **5**.
3. Ruotare la rotella di serraggio **4** in senso orario per fissare il montante superiore **3**.
4. Posizionare l'ombrellone in un portaombrellone adatto (non incluso).

Indicazione: Osservare sempre le istruzioni di sicurezza e di funzionamento del produttore.

Indicazione: Si noti che il portaombrellone deve avere un peso minimo di circa 50 kg. Il montante inferiore **5** deve sporgere per almeno 40 cm dal portaombrellone. In caso di mancato rispetto di queste istruzioni, l'ombrellone potrebbe ribaltarsi. Le conseguenze possono essere lesioni e/o danni materiali. Il portaombrellone non è incluso.

5. Per lo smontaggio dell'ombrellone, ripetere la procedura in ordine inverso.

● Apertura/inclinazione dell'ombrellone

- Aprire l'ombrellone spingendo verso l'alto l'impugnatura con guida di scorrimento **2** finché non scatta udibilmente in posizione.
- Premere il pulsante di inclinazione **6** e inclinare l'ombrellone con cautela di lato in base alla luce del sole (vedi fig. B).

● Chiusura dell'ombrellone

- Premere il pulsante di inclinazione **6** per riportare l'ombrellone in posizione verticale (vedi fig. B).
- Premere il pulsante di sblocco sull'impugnatura con guida di scorrimento **2** e chiudere l'ombrellone.

● Pulizia e manutenzione

- Non utilizzare detergenti chimici, abrasivi o oggetti appuntiti per la pulizia. In caso contrario, il prodotto potrebbe subire dei danni.
- In inverno, conservare il prodotto in un luogo asciutto e fresco.
- Copertura rimovibile e lavabile a mano (vedi fig. C-E).
- Pulire il prodotto con un panno leggermente inumidito e privo di lanugine. In caso di sporco ostinato, inumidire il panno con un po' di acqua saponata.

● Smaltimento

L'imballaggio è composto da materiali ecologici che possono essere smaltiti presso i siti di raccolta locali per il riciclo.

E' possibile informarsi circa le possibilità di smaltimento del prodotto usato presso l'amministrazione comunale o cittadina.



Il prodotto, i suoi accessori e i materiali di imballaggio sono riciclabili e soggetti alla responsabilità estesa del produttore.

Per un migliore trattamento dei rifiuti, smaltirli separatamente seguendo i diversi simboli della raccolta differenziata.

Il logo Triman è valido solamente per la Francia.

● **Garanzia**

Il prodotto è stato fabbricato accuratamente secondo severe direttive di qualità ed è stato controllato meticolosamente prima della consegna. In caso di difetti di materiale o fabbricazione l'acquirente può far valere diritti legali nei confronti del venditore. La nostra garanzia sotto riportata non costituisce alcun limite ai diritti legali dell'acquirente.

Questo prodotto è garantito per 3 anni con decorrenza dalla data di acquisto. La garanzia decorre dalla data d'acquisto. Conservare lo scontrino originale in un posto sicuro perché questo documento viene richiesto come prova dell'avvenuto acquisto.

Tutti i danni o difetti presenti già al momento dell'acquisto devono essere comunicati subito dopo l'apertura della confezione.

Se entro 3 anni dalla data di acquisto di questo prodotto si rileva un difetto di materiale o di fabbricazione, noi procederemo, a nostra discrezione, alla riparazione o sostituzione gratuite del prodotto o al rimborso del prezzo di acquisto. Un eventuale intervento in garanzia non prolunga né rinnova il periodo di garanzia stesso. Ciò vale anche per le parti sostituite e riparate.

Questa garanzia decade in caso di danneggiamento oppure uso o manutenzione impropri del prodotto.

La prestazione in garanzia vale per difetti del materiale o di fabbricazione. Questa garanzia non si estende a componenti del prodotto esposti a normale logorio, che possono pertanto essere considerati come componenti soggetti a usura (esempio capacità della batteria, calcificazione, lampade, pneumatici, filtri, spazzole...). La garanzia non si estende altresì a danni che si verificano su componenti delicati (esempio interruttori, batterie, parti realizzate in vetro, schermi, accessori vari) nonché danni derivanti dal trasporto o altri incidenti.

Gestione dei casi in garanzia

Per garantire un rapido disbrigo delle proprie pratiche, seguire le istruzioni seguenti:

Per ogni richiesta si prega di conservare lo scontrino e il codice dell'articolo (IAN 518820_2507) come prova d'acquisto.

Il numero d'articolo può essere dedotto dalla targhetta, da un'incisione, dal frontespizio delle istruzioni (in basso a sinistra) oppure dall'adesivo applicato sul retro o sul lato inferiore.

In caso di disfunzioni o avarie, contattare innanzitutto i partner di assistenza elencati di seguito telefonicamente oppure via e-mail.

Si può inviare il prodotto ritenuto difettoso all'indirizzo del centro di assistenza indicato con spedizione esente da affrancatura, completo del documento di acquisto (scontrino) e della descrizione del difetto, specificando anche quando tale difetto si è verificato.

Assistenza

IT Assistenza Italia

Tel.: 800781188

E-Mail: owim@lidl.it

NAPERNYŐ

● Bevezető

Gratulálunk új termékének vásárlása alkalmából. Ezzel egy magas minőségű termék mellett döntött. Az első üzembevetel előtt ismerkedjen meg a készülékkel. Ehhez figyelmesen olvassa el a következő Használati utasítást és a biztonsági tudnivalókat. A terméket csak a leírtak szerint és a megadott felhasználási területeken alkalmazza. Őrizze meg ezt az útmutatót egy biztos helyen. A termék harmadik félnek történő továbbadása esetén mellékelje a termék a teljes dokumentációját is.

Ez és számos más használati útmutató letölthető és megtekinthető a www.lidl-service.com weboldalon. A QR-kódot beolvasva egyenesen a Lidl szolgáltatási weboldalára (www.lidl-service.com) juthat, ahol a cikkszám (IAN) 518820_2507 megadásával megnyithatja használati útmutatóját.

● Rendeltetészerű használat

A termék kültéri árnyékolóként használható, magánterületen, kültéren. A termék üzleti használatra nem alkalmas.

Biztonsági utasítások

ŐRIZZEN MEG JÓL MINDEN BIZTONSÁGI TUDNIVALÓT ÉS UTASÍTÁST A JÖVŐBENI FELHASZNÁLÁS CÉLJÁBÓL!

-  **FIGYELMEZTETÉS! ÉLET- ÉS BALESETVESZÉLY GYERMEKEK, KISGYERMEKEK SZÁMÁRA!** Soha ne hagyja gyermekeit felügyelet nélkül a csomagolóanyagokkal. A csomagolóanyagok fulladásveszélyt okozhatnak. A gyermekek gyakran alábecsülik a veszélyeket. A csomagolóanyagokat mindig tartsa gyermekektől távol.

- ▲ **VIGYÁZAT! SÉRÜLÉSVESZÉLY!** Győződjön meg arról, hogy minden rész sértetlenül és szakszerűen van-e felszerelve. A nem megfelelő összeszerelés sérüléshez vezethet. A sérült alkatrészek befolyásolhatják a biztonságot és a működést.

- ▲ **VIGYÁZAT!** Ne hagyja a gyermekeket felügyelet nélkül! A termék nem mászóka és nem játékszer! Ügyeljen arra, hogy az senki ne húzza fel magát a termékre, különösen a gyerekek. A termék eldőlhethet. Ez sérülésekhez vagy anyagi károkhoz vezethet.

- ▲ **VIGYÁZAT! DÖLÉSVESZÉLY!** Mindig gondoskodjon a termék biztos állásáról. Dugja be a napernyőt egy számára alkalmas napernyőállványba. Ügyeljen arra, hogy a napernyőállvány súlya legalább kb. 50 kg legyen. Az alsó rúdelemnek **5** legalább 40 cm-re be kell csúsznia a napernyőállványba. Mindezek figyelmen kívül hagyása esetén a napernyő feldőlhet. Ez sérülésekhez vagy anyagi károkhoz vezethet. Napernyőállvány nincs mellékelve.

- Gondoskodjon arról, hogy a napernyő szilárd, egyenletes talajon álljon. Ennek hiánya sérülésekhez vagy anyagi károkhoz vezethet.
- Használat előtt ellenőrizze a termék stabilitását.
-  Erősödő szellőkések vagy közeledő zivatarok esetén csukja össze a napernyőt. Emellett biztosítsa a napernyőt a véletlen kinyitás ellen védőhuzattal vagy zsinórral.
- Soha ne hagyja nyitva a kinyitott napernyőt felügyelet nélkül. A váratlanul fellépő erős szél károkat okozhat.
- Szél, hó vagy eső esetén zárja be a napernyőt, és szükség esetén tegyen rá védőhuzatot.
- Ne akasszon semmilyen tárgyat (pl. ruhákat) a termékre.
- Gondoskodjon arról, hogy a napvédő tető **1** szilárdan rögzüljön, amikor a napernyő nyitva van, és hogy a csúszósín fogantyúja **2** megfelelően berögzüljön. Csak így biztosítható a biztonságos használat.

- ▲ **VIGYÁZAT!** A napernyő megvédi a bőrét a közvetlen UV-sugaraktól, de a visszaverődő UV-sugaraktól nem. Ezért mindenképpen használjon további kozmetikai fényvédőszereket.

- ▲ **VIGYÁZAT! SÉRÜLÉSVESZÉLY!** A termék kinyitása és lecsukása előtt bizonyosodjon meg arról, hogy nincsenek-e más személyek a nyitás ill. a lecsukás területén.

⚠ VIGYÁZAT! BECSÍPŐDÉSVESZÉLY! A kinyitás és lecsukás során vigyázzon az ujjaira. Figyelmetlenség esetén becsípődéses sérülések veszélye áll fenn.

■ Soha ne használja a terméket rossz időjárási viszonyok elleni védelemként.

⚠ VIGYÁZAT! BECSÍPŐDÉSVESZÉLY! Az ernyőszerkezet minden csatlakozási pontjánál fokozott becsípődésveszély áll fenn. A felállítás során ügyeljen ezekre a veszélyes pontokra.

■  **VIGYÁZAT! TŰZVESZÉLY!** Ne üzemeltessen nyílt tüzet (pl. kerti tűzhelyet/grillt) a termék alatt vagy közelében.

● Összeszerelés

● A napernyő felállítása és szétszedése (lásd a A ábra)

Megjegyzés: A felállításhoz egy 3 méter átmérőjű munkafelületre van szükség.

Megjegyzés: Az összeszereléshez vegye igénybe egy másik személy segítségét.

Járjon el alábbiak szerint:

1. Csomagolja ki a napernyőt óvatosan.
2. Illessze bele a felső rúdelemet **3** az alsó rúdelembe **5**.
Megjegyzés: Ügyeljen arra, hogy a felső rúdelem **3** legalább 10 cm-re belecsússzon az alsó rúdelembe **5**.
3. Fordítsa el a rögzítőkereket **4** az óramutató járásával megegyező irányban felső rúdelem **3** rögzítéséhez.
4. Helyezze be a napernyőt egy megfelelő napernyőállványba (nincs mellékelve).

Megjegyzés: Vegye figyelembe a gyártó biztonságára és a használatra vonatkozó utasításait.

Megjegyzés: Ügyeljen arra, hogy a napernyőállvány súlya legalább kb. 50 kg legyen. Az alsó rúdelemnek **5** legalább 40 cm-re be kell csúsznia a napernyőállványba. Mindezek figyelmen kívül hagyása esetén a napernyő feldőlhet. Ez sérülésekhez vagy anyagi károkhoz vezethet. Napernyőállvány nincs mellékelve.

5. A napernyő szétszereléséhez járjon el fordított sorrendben.

● A napernyő kinyitása / billentése

- Nyissa ki a napernyőt a csúszósín fogantyújának **2** felfelé nyomásával, amíg az a helyére nem kattant.
- Nyomja meg a billentés gombját **6**, és óvatosan billentse a napernyőt a napfénynek megfelelően oldalra (lásd a B ábrát).

● A napernyő összecsukása

- Nyomja meg a billentés gombját **6**, és billentse a napernyőt vissza függőleges állásba (lásd a B ábrát).
- Nyomja meg a kioldógombot a csúszósín fogantyúján **2**, és zárja be a napellenzőt.

● Tisztítás és ápolás

- A tisztításhoz ne használjon kémiai tisztítószerkeket, súrolószereket vagy éles tárgyakat. Ellenkező esetben a termék megsérülhet.
- A terméket télen tárolja száraz, hűvös helyen.
- Levehető, kézzel mosható huzat (lásd a C-E ábrát).
- A termék tisztítását egy enyhén nedves, szőszmentes ruhával végezze. Erősebb szennyeződések esetén a ruhát enyhén szappanos vízzel megnedvesítheti.

● Mentésítés

A csomagolás környezetbarát anyagokból készült, amelyeket a helyi újrahasznosító helyeken adhat le ártalmatlanítás céljából.

A kiszolgált termék megsemmisítési lehetőségeiről lakóhelye illetékes önkormányzatánál tájékozódhat.



A termék, beleértve a tartozékokat és a csomagolóanyagokat is, újrahasznosítható, és a gyártó kiterjesztett felelőssége alá tartozik. A jobb hulladékkezelés érdekében az ábrán látható információk (szortírozási információk) alapján külön ártalmatlanítsa őket.

A Triman-logó csak Franciaországra vonatkozik.

● **Garancia**

A terméket gondosan, szigorú minőségi előírások betartásával gyártottuk, és a szállítás előtt gondosan ellenőriztük. Anyag- vagy gyártási hibák esetén a termék eladójával szemben törvényes jogok illetik meg. Az Ön törvényes jogait az általunk alább meghatározott garancia semmilyen módon nem korlátozza.

Erre a termékre 3 év garanciát adunk a vásárlás dátumától számítva. A garancia idő a vásárlás dátumával kezdődik. Biztonságos helyen őrizze meg az eredeti vásárlói bizonylatot, mert ez a dokumentum szükséges a vásárlás bizonyításához.

A vásárláskor fennálló károkat és hiányosságokat a termék kicsomagolása után haladéktalanul jelezze.

Ha ezen a terméken a vásárlástól számított 3 éven belül anyag- vagy gyártási hibát észlel, választásunk szerint ingyenesen megjavítjuk vagy kicseréljük a terméket. A garancia idő nem hosszabbodik meg a helyette nyújtott szavatossági igény által. Ez a kicserélt vagy javított alkatrészekre is érvényes.

A garancia megszűnik, ha a terméket megrongálták, ill. nem szakszerűen kezelték vagy végezték a karbantartást.

A garancia az anyag- és gyártási hibákra vonatkozik. Ez a garancia nem terjed ki azokra a termékalkatrészekre, amelyek normál kopásnak vannak kitéve, és ezért gyorsan kopó alkatrésznek minősülnek (pl. elemekre, akkumulátorokra, tömlőkre, tintapatronokra), illetve a törékeny alkatrészek sérülésére, pl. kapcsolókra vagy üveg alkatrészekre.

Garanciális ügyek lebonyolítása

Ügyének gyors elintézhetsége céljából, kérjük kövesse az alábbi útmutatást:

Kérjük, kérdések esetére készítse elő a pénztárblokkot és a cikkszámot (IAN 518820_2507) a vásárlás tényének az igazolására.

Kérjük, hogy a cikkszámot olvassa le a típustábláról, a gravírozásból, az Útmutató címlapjáról (balra lent), illetve a hátoldalon, vagy a termék alján található matricáról.

Amennyiben működési hibák, vagy egyéb hiányosság lépne fel, előszöris vegye fel a kapcsolatot a következőkben megnevezett szervizek egyikével telefonon, vagy e-mailen.

A hibásnak ítélt terméket ezután a vásárlást igazoló blokk, valamint a hiba leírásának és keletkezési idejének mellékelésével díjmentesen postázhatja az Önnel közölt szervizcímre.

Szerviz

(HU) Szerviz Magyarország

Tel.: 0680021225

E-mail: owim@lidl.hu

OWIM GmbH & Co. KG

Stiftsbergstraße 1
74167 Neckarsulm
GERMANY

Model No.: HG00181B/ HG00181E
Version: 12/2025