



## Akku-Heckenschere / Cordless Hedge Trimmer / Taille-haies sans fil PHSa 20-Li D4

(DE) (AT) (CH) (BE)

### Akku-Heckenschere

Originalbetriebsanleitung

(FR) (BE)

### Taille-haies sans fil

Traduction de la notice originale

(ES)

### Cortasetos recargable

Traducción del manual original

(CZ)

### Aku nůžky na živý plot

Překlad původního návodu k používání

(HU)

### Akkus sövénynyíró

Eredeti használati utasítás fordítása

(DK)

### Batteridreven hækkeklipper

Oversættelse af den originale brugsanvisning

(GB) (MT)

### Cordless Hedge Trimmer

Translation of the original instructions

(NL) (BE)

### Heggenschaar met accu

Vertaling van de oorspronkelijke gebruiksaanwijzing

(IT) (MT)

### Tagliasiepi ricaricabile

Traduzione delle istruzioni originali

(SK)

### Aku nožnice na živý plot

Preklad pôvodného návodu na použitie

(PL)

### Akumulatorowe nożyce do żywopłotu

Tłumaczenie instrukcji oryginalnej



DE AT CH BE

Klappen Sie vor dem Lesen die Seite mit den Abbildungen aus und machen Sie sich anschließend mit allen Funktionen des Gerätes vertraut.

GB MT

Before reading, unfold the page containing the illustrations and familiarise yourself with all functions of the device.

FR BE

Avant de lire le mode d'emploi, ouvrez la page contenant les illustrations et familiarisez-vous ensuite avec toutes les fonctions de l'appareil.

NL BE

Vouw vóór het lezen de pagina met de afbeeldingen open en maak u vertrouwd met alle functies van het apparaat.

ES

Antes de empezar a leer abra la página que contiene las imágenes y, en seguida, familiarícese con todas las funciones del dispositivo.

IT MT

Prima di leggere aprire la pagina con le immagini e prendere confidenza con le diverse funzioni dell'apparecchio.

CZ

Před čtením si otevřete stranu s obrázky a potom se seznámte se všemi funkcemi přístroje.

SK

Pred čítaním si odklopte stranu s obrázkami a potom sa oboznámte so všetkými funkciami prístroja.

HU

Olvasás előtt kattintson az ábrát tartalmazó oldalra és végezetül ismerje meg a készülék mindegyik funkcióját.

PL

Przed przeczytaniem proszę rozłożyć stronę z ilustracjami, a następnie proszę zapoznać się z wszystkimi funkcjami urządzenia.

DK

Før du læser, vend siden med billeder frem og bliv bekendt med alle apparatets funktioner.

DE/AT/CH/BE	Originalbetriebsanleitung	Seite	4
GB/MT	Translation of the original instructions	Page	16
FR/BE	Traduction de la notice originale	Page	26
NL/BE	Vertaling van de oorspronkelijke gebruiksaanwijzing	Pagina	40
ES	Traducción del manual original	Página	51
IT/MT	Traduzione delle istruzioni originali	Pagina	63
CZ	Překlad původního návodu k používání	Strana	74
SK	Preklad pôvodného návodu na použitie	Strana	84
HU	Eredeti használati utasítás fordítása	Oldal	95
PL	Tłumaczenie instrukcji oryginalnej	Strona	107
DK	Oversættelse af den originale brugsanvisning	Side	119



## Inhaltsverzeichnis

<b>Einleitung</b> .....	<b>4</b>
Bestimmungsgemäße Verwendung.....	4
Lieferumfang/Zubehör.....	4
Übersicht.....	4
Technische Daten.....	5
X 20 V TEAM.....	5
<b>Sicherheitshinweise</b> .....	<b>6</b>
Bildzeichen und Symbole.....	6
Allgemeine Sicherheitshinweise für Elektrowerkzeuge.....	6
Sicherheitshinweise für Heckenscheren.....	9
Restrisiken.....	10
<b>Vorbereitung</b> .....	<b>10</b>
Bedienteile.....	10
Ladezustand des Akkus prüfen.....	11
Akku aufladen.....	11
<b>Betrieb</b> .....	<b>11</b>
Vor dem Betrieb.....	11
Schnitthecken schneiden.....	11
Akku einsetzen und entnehmen.....	11
Ein- und Ausschalten.....	11
<b>Transport</b> .....	<b>11</b>
<b>Reinigung, Wartung und Lagerung</b> .....	<b>11</b>
Reinigung.....	11
Wartung.....	11
Lagerung.....	11
<b>Entsorgung/Umweltschutz</b> .....	<b>12</b>
<b>Service</b> .....	<b>12</b>
Garantie.....	12
Reparatur-Service.....	13
Service-Center.....	14
Importeur.....	14
<b>Ersatzteile und Zubehör</b> .....	<b>15</b>
<b>Original-EU-Konformitätserklärung</b> .....	<b>15</b>
<b>Explosionszeichnung</b> .....	<b>131</b>

## Einleitung



Die Betriebsanleitung ist Bestandteil dieses Produkts. Machen Sie sich vor der Benutzung des Produkts mit allen Bedien- und Sicherheitshinweisen vertraut. Bewahren Sie die Betriebsanleitung gut auf und händigen

Sie alle Unterlagen bei Weitergabe des Produkts an Dritte mit aus.

## Bestimmungsgemäße Verwendung

Das Gerät ist ausschließlich für folgende Verwendung bestimmt:

- Schneiden und Trimmen von Hecken, Büschen und Ziersträuchern.

Das Gerät ist zum Gebrauch durch Erwachsene bestimmt. Jugendliche über 16 Jahre dürfen das Gerät nur unter Aufsicht benutzen.

Die Benutzung des Gerätes bei Regen oder feuchter Umgebung ist verboten.

Jede andere Verwendung, die in dieser Betriebsanleitung nicht ausdrücklich zugelassen wird, kann eine ernsthafte Gefahr für den Benutzer darstellen und zu Schäden am Gerät führen. Der Bediener oder Nutzer des Geräts ist für Unfälle oder Schäden an anderen Menschen oder deren Eigentum verantwortlich. Das Gerät ist für den Einsatz im Heimwerkerbereich bestimmt. Es wurde nicht für den gewerblichen Dauereinsatz konzipiert. Bei gewerblichem Einsatz erlischt die Garantie. Der Hersteller haftet nicht für Schäden, die durch bestimmungswidrige Verwendung oder falsche Bedienung verursacht wurden.

## Lieferumfang/Zubehör

→ siehe **Abb. A/B**

Packen Sie das Gerät aus und überprüfen Sie den Lieferumfang.



im Lieferumfang enthalten



Nicht im Lieferumfang enthalten

Entsorgen Sie das Verpackungsmaterial ordnungsgemäß.

## Übersicht

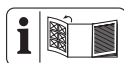

Die Abbildungen des Geräts finden Sie auf der vorderen und hinteren Ausklappseite.

### Abb. A

- 1 Anschlagsschutz
- 2 Sicherheitsmesserbalken
- 3 Handschutz
- 4 Sicherheitsschalter
- 5 Frontgriff

- 6 Ein-/Ausschalter
- 7 Handgriff
- 8 Akku-Halter
- 9 Messerschutz
- 10 Aufhängevorrichtung (Messerschutz)

**Abb. B**

- 11 Ladegerät
- 12 Akku-Entriegelung
- 13 Akku
- 14 Taste (Ladezustandsanzeige)
- 15 Ladezustandsanzeige

**Abb. D**

- 16 Schlüssellochbohrung

**Abb. H**

- 17 Schraube

**Technische Daten**

**Akku-Heckenschere ..... PHS A 20-Li D4**

Bemessungsspannung  $U$  ..... 20 V =

Gewicht (ohne Akku) .....  $\approx 2,5$  kg

Leerlaufdrehzahl  $n_0$  ..... 1300 min<sup>-1</sup>

Hubzahl  $n_{max}$  ..... 2600 min<sup>-1</sup>

Schnittlänge .....  $\approx 505$  mm

Messerlänge (inkl. Anschlagsschutz)  $\approx 585$  mm

Messerszahnabstand .....  $\approx 20$  mm

Astdurchmesser .....  $\leq 15$  mm

Schalldruckpegel  $L_{pA}$   
 ..... 82,2 dB;  $K_{pA}=3$  dB

Schalleistungspegel  $L_{WA}$   
 – garantiert ..... 92 dB  
 – gemessen ..... 90,2 dB;  $K_{WA}=2,11$  dB

Vibration  $a_h$   
 – Handgriff ..... 3,321 m/s<sup>2</sup>;  $K=1,5$  m/s<sup>2</sup>  
 – Frontgriff ..... 2,801 m/s<sup>2</sup>;  $K=1,5$  m/s<sup>2</sup>

Akku ..... Li-Ion

Temperatur .....  $\leq 50$  °C  
 – Ladevorgang ..... 4–40 °C  
 – Betrieb ..... 4–50 °C  
 – Lagerung ..... 15–25 °C

PARKSIDE Performance Smart Akku  
 Smart PAPS 204 A1/Smart PAPS 208 A1/  
 Smart PAPS 2012 A1  
 – Frequenzband ..... 2400–2483,5 MHz  
 – Sendeleistung .....  $\leq 20$  dBm

Lärm- und Vibrationswerte wurden entsprechend den in der Konformitätserklärung genannten Normen und Bestimmungen ermittelt.

Der angegebene Schwingungsgesamtwert und der angegebene Geräuschemissionswert sind nach einem genormten Prüfverfahren gemessen worden und können zum Vergleich eines Elektrowerkzeugs mit einem anderen verwendet werden. Der angegebene Schwingungsgesamtwert und der angegebene Geräuschemissionswert können auch zu einer vorläufigen Einschätzung der Belastung verwendet werden.

**⚠️ WARNUNG!** Die Schwingungs- und Geräuschemissionen können während der tatsächlichen Benutzung des Elektrowerkzeugs von dem Angabewert abweichen, abhängig von der Art und Weise, in der das Elektrowerkzeug verwendet wird. Es ist notwendig, Sicherheitsmaßnahmen zum Schutz des Bedieners festzulegen, die auf einer Abschätzung der Schwingungsbelastung während der tatsächlichen Benutzungsbedingungen beruhen (hierbei sind alle Anteile des Betriebszyklus zu berücksichtigen, beispielsweise Zeiten, in denen das Elektrowerkzeug abgeschaltet ist, und solche, in denen es zwar eingeschaltet ist, aber ohne Belastung läuft).

**X 20 V TEAM**

Das Gerät ist Teil der Serie **X 20 V TEAM** und kann mit Akkus der **X 20 V TEAM** Serie betrieben werden. Akkus der Serie **X 20 V TEAM** dürfen nur mit Ladegeräten der Serie **X 20 V TEAM** geladen werden. Wir empfehlen Ihnen, dieses Gerät ausschließlich mit folgenden Akkus zu betreiben: PAP 20 B1, PAP 20 B3, Smart PAPS 204 A1, Smart PAPS 208 A1, Smart PAPS 2012 A1. Wir empfehlen Ihnen, diese Akkus mit folgenden Ladegeräten zu laden: PLG 20 A3, PLG 20 A4, PLG 20 C1, PLG 20 C2, PLG 20 C3, PLG 201 A1, PDSL G 20 A1, PDSL G 20 B1, PDSL G 20 B2, Smart PLGS 2012 A1. Technische Daten von Akku und Ladegerät: Siehe separate Anleitung.

## Sicherheitshinweise

Dieser Abschnitt behandelt die grundlegenden Sicherheitshinweise beim Gebrauch des Geräts.











**! WARNUNG!** Personen- und Sachschäden durch unsachgemäßen Umgang mit dem Akku. Beachten Sie die Sicherheitshinweise und Hinweise zum Aufladen und der korrekten Verwendung in der Betriebsanleitung Ihres Akkus und Ladegeräts der Serie **X 20 V TEAM**. Eine detaillierte Beschreibung zum Ladevorgang und weitere Informationen finden Sie in dieser separaten Bedienungsanleitung.

## Bildzeichen und Symbole

### Bildzeichen auf dem Gerät



Das Gerät ist Teil der Serie **X 20 V TEAM** und kann mit Akkus der **X 20 V TEAM** Serie betrieben werden. Akkus der Serie **X 20 V TEAM** dürfen nur mit Ladegeräten der Serie **X 20 V TEAM** geladen werden.

-  Achtung!
-  Betriebsanleitung lesen
-  Elektrogeräte gehören nicht in den Hausmüll.
-  Augenschutz benutzen
-  Gehörschutz benutzen
-  Schutzhandschuhe benutzen
-  Gefahr durch Schnittverletzungen! Halten Sie Hände fern.
-  Die Benutzung des Gerätes bei Regen oder feuchter Umgebung ist verboten.
-  Entfernen Sie den Akku vor Wartungsarbeiten!
-  Garantiertes Schalleistungspegel  $L_{WA}$  in dB.

### Bildzeichen auf dem Messerschutz



Den Messerschutz hier zusammendrücken, um ihn abzunehmen.

### Bildzeichen in der Betriebsanleitung



Schritt-für-Schritt Handlungsanweisung



Drücken



Die Benutzung des Geräts auf einer Leiter oder instabilen Standfläche ist verboten.



Das Gerät läuft mit höchster Geschwindigkeit.



Setzen Sie den Akku nicht über längere Zeit direkter Sonneneinstrahlung oder Temperaturen über 50°C aus. Vermeiden Sie insbesondere das Ablegen auf Heizkörpern oder das Lagern in Fahrzeugen, die in der Sonne geparkt sind.



Außerhalb der Reichweite von Kindern lagern



Warten Sie, bis das Elektrowerkzeug zum Stillstand gekommen ist, bevor Sie es ablegen.



Keine Reinigungs- bzw. Lösungsmittel verwenden.



Gerät niemals mit Wasser abspritzen.

## Allgemeine Sicherheitshinweise für Elektrowerkzeuge

**! WARNUNG!** Lesen Sie alle Sicherheitshinweise, Anweisungen, Bilderungen und technischen Daten, mit denen dieses Elektrowerkzeug versehen ist. Versäumnisse bei der Einhaltung der nachfolgenden Anweisungen können elektrischen Schlag, Brand und/oder schwere Verletzungen verursachen. **Bewahren Sie alle Sicherheitshinweise und Anweisungen für die Zukunft auf.**

Der in den Sicherheitshinweisen verwendete Begriff „Elektrowerkzeug“ bezieht sich auf netzbetriebene Elektrowerkzeuge (mit Netzleitung) oder auf akkubetriebene Elektrowerkzeuge (ohne Netzleitung).

1. **Arbeitsplatzsicherheit**

- a) **Halten Sie Ihren Arbeitsbereich sauber und gut beleuchtet.** Unordnung oder unbeleuchtete Arbeitsbereiche können zu Unfällen führen.
- b) **Arbeiten Sie mit dem Elektrowerkzeug nicht in explosionsgefährdeter Umgebung, in der sich brennbare Flüssigkeiten, Gase oder Stäube befinden.** Elektrowerkzeuge erzeugen Funken, die den Staub oder die Dämpfe entzünden können.
- c) **Halten Sie Kinder und andere Personen während der Benutzung des Elektrowerkzeuges fern.** Bei Ablenkung können Sie die Kontrolle über das Elektrowerkzeug verlieren.

2. **Elektrische Sicherheit**

- a) **Der Anschlussstecker des Elektrowerkzeugs muss in die Steckdose passen. Der Stecker darf in keiner Weise verändert werden. Verwenden Sie keine Adapterstecker gemeinsam mit geschützten Elektrowerkzeugen.** Unveränderte Stecker und passende Steckdosen verringern das Risiko eines elektrischen Schlages.
- b) **Vermeiden Sie Körperkontakt mit geerdeten Oberflächen wie von Rohren, Heizungen, Herden und Kühlschränken.** Es besteht ein erhöhtes Risiko durch elektrischen Schlag, wenn Ihr Körper geerdet ist.
- c) **Halten Sie das Elektrowerkzeug von Regen oder Nässe fern.** Das Eindringen von Wasser in ein Elektrowerkzeug erhöht das Risiko eines elektrischen Schlages.
- d) **Zweckentfremden Sie die Anschlussleitung nicht, um das Elektrowerkzeug zu tragen, aufzuhängen oder um den Stecker aus der Steckdose zu ziehen. Halten Sie die Anschlussleitung fern von Hitze, Öl, scharfen Kanten oder sich bewegenden Teilen.** Beschädigte oder verwickelte Anschlussleitungen erhöhen das Risiko eines elektrischen Schlages.
- e) **Wenn Sie mit einem Elektrowerkzeug im Freien arbeiten, verwenden Sie nur Verlängerungsleitungen, die auch für den Außenbereich geeignet sind.** Die Anwendung einer für den Außenbereich geeigneten Verlängerungsleitung verringert

das Risiko eines elektrischen Schlages.

- f) **Wenn der Betrieb des Elektrowerkzeuges in feuchter Umgebung nicht vermeidbar ist, verwenden Sie einen Fehlerstromschutzschalter.** Der Einsatz eines Fehlerstromschutzschalters vermindert das Risiko eines elektrischen Schlages.
3. **Sicherheit von Personen**
- a) **Seien Sie aufmerksam, achten Sie darauf, was Sie tun, und gehen Sie mit Vernunft an die Arbeit mit einem Elektrowerkzeug. Benutzen Sie kein Elektrowerkzeug, wenn Sie müde sind oder unter Einfluss von Drogen, Alkohol oder Medikamenten stehen.** Ein Moment der Unachtsamkeit beim Gebrauch des Elektrowerkzeugs kann zu ernsthaften Verletzungen führen.
  - b) **Tragen Sie persönliche Schutzausrüstung und immer eine Schutzbrille.** Das Tragen persönlicher Schutzausrüstung, wie Staubmaske, rutschfeste Sicherheitsschuhe, Schutzhelm oder Gehörschutz, je nach Art und Einsatz des Elektrowerkzeugs, verringert das Risiko von Verletzungen.
  - c) **Vermeiden Sie eine unbeabsichtigte Inbetriebnahme. Vergewissern Sie sich, dass das Elektrowerkzeug ausgeschaltet ist, bevor Sie es an die Stromversorgung und/oder den Akku anschließen, es aufnehmen oder tragen.** Wenn Sie beim Tragen des Elektrowerkzeugs den Finger am Schalter haben oder das Elektrowerkzeug eingeschaltet an die Stromversorgung anschließen, kann dies zu Unfällen führen.
  - d) **Entfernen Sie Einstellwerkzeuge oder Schraubenschlüssel, bevor Sie das Elektrowerkzeug einschalten.** Ein Werkzeug oder Schlüssel, der sich in einem drehenden Teil des Elektrowerkzeugs befindet, kann zu Verletzungen führen.
  - e) **Vermeiden Sie eine abnormale Körperhaltung. Sorgen Sie für einen sicheren Stand und halten Sie jederzeit das Gleichgewicht.** Dadurch können Sie das Elektrowerkzeug in unerwarteten Situationen besser kontrollieren.
  - f) **Tragen Sie geeignete Kleidung. Tragen Sie keine weite Kleidung oder**

**Schmuck. Halten Sie Haare und Kleidung fern von sich bewegenden Teilen.** Lockere Kleidung, Schmuck oder lange Haare können von sich bewegenden Teilen erfasst werden.

- g) **Wenn Staubabsaug- und -auffangeinrichtungen montiert werden können, sind diese anzuschließen und richtig zu verwenden.** Verwendung einer Staubabsaugung kann Gefährdungen durch Staub verringern.
- h) **Wiegen Sie sich nicht in falscher Sicherheit und setzen Sie sich nicht über die Sicherheitsregeln für Elektrowerkzeuge hinweg, auch wenn Sie nach vielfachem Gebrauch mit dem Elektrowerkzeug vertraut sind.** Achtloses Handeln kann binnen Sekundenbruchteilen zu schweren Verletzungen führen.
- 4. **Verwendung und Behandlung des Elektrowerkzeugs**
  - a) **Überlasten Sie das Elektrowerkzeug nicht. Verwenden Sie für Ihre Arbeit das dafür bestimmte Elektrowerkzeug.** Mit dem passenden Elektrowerkzeug arbeiten Sie besser und sicherer im angegebenen Leistungsbereich.
  - b) **Benutzen Sie kein Elektrowerkzeug, dessen Schalter defekt ist.** Ein Elektrowerkzeug, das sich nicht mehr ein- oder ausschalten lässt, ist gefährlich und muss repariert werden.
  - c) **Ziehen Sie den Stecker aus der Steckdose und/oder entfernen Sie einen abnehmbaren Akku, bevor Sie Geräteeinstellungen vornehmen, Einsatzwerkzeugteile wechseln oder das Elektrowerkzeug weglegen.** Diese Vorsichtsmaßnahme verhindert den unbeabsichtigten Start des Elektrowerkzeugs.
  - d) **Bewahren Sie unbenutzte Elektrowerkzeuge außerhalb der Reichweite von Kindern auf. Lassen Sie keine Personen das Elektrowerkzeug benutzen, die mit diesem nicht vertraut sind oder diese Anweisungen nicht gelesen haben.** Elektrowerkzeuge sind gefährlich, wenn sie von unerfahrenen Personen benutzt werden.
  - e) **Pflegen Sie das Elektrowerkzeug und Einsatzwerkzeug mit Sorgfalt. Kontrollieren Sie, ob bewegliche Teile einwandfrei funktionieren und nicht klemmen, ob Teile gebrochen oder so beschädigt sind, dass die Funktion des**

**Elektrowerkzeugs beeinträchtigt ist. Lassen Sie beschädigte Teile vor dem Einsatz des Elektrowerkzeugs reparieren.** Viele Unfälle haben ihre Ursache in schlecht gewarteten Elektrowerkzeugen.

- f) **Halten Sie Schneidwerkzeuge scharf und sauber.** Sorgfältig gepflegte Schneidwerkzeuge mit scharfen Schneidkanten verklemmen sich weniger und sind leichter zu führen.
- g) **Verwenden Sie Elektrowerkzeug, Zubehör, Einsatzwerkzeuge usw. entsprechend diesen Anweisungen. Berücksichtigen Sie dabei die Arbeitsbedingungen und die ausführende Tätigkeit.** Der Gebrauch von Elektrowerkzeugen für andere als die vorgesehenen Anwendungen kann zu gefährlichen Situationen führen.
- h) **Halten Sie Griffe und Griffflächen trocken, sauber und frei von Öl und Fett.** Rutschige Griffe und Griffflächen erlauben keine sichere Bedienung und Kontrolle des Elektrowerkzeugs in unvorhergesehenen Situationen.
- 5. **Verwendung und Behandlung des Akkuwerkzeugs**
  - a) **Laden Sie die Akkus nur mit Ladegeräten auf, die vom Hersteller empfohlen werden.** Durch ein Ladegerät, das für eine bestimmte Art von Akku geeignet ist, besteht Brandgefahr, wenn es mit anderen Akkus verwendet wird.
  - b) **Verwenden Sie nur die dafür vorgesehenen Akkus in den Elektrowerkzeugen.** Der Gebrauch von anderen Akkus kann zu Verletzungen und Brandgefahr führen.
  - c) **Halten Sie den nicht benutzten Akku fern von Büroklammern, Münzen, Schlüsseln, Nägeln, Schrauben oder anderen kleinen Metallgegenständen, die eine Überbrückung der Kontakte verursachen könnten.** Ein Kurzschluss zwischen den Akkukontakten kann Verbrennungen oder Feuer zur Folge haben.
  - d) **Bei falscher Anwendung kann Flüssigkeit aus dem Akku austreten. Vermeiden Sie den Kontakt damit. Bei zu fölligem Kontakt mit Wasser abspülen. Wenn die Flüssigkeit in die Augen kommt, nehmen Sie zusätzlich ärztliche Hilfe in Anspruch.** Austretende Akkuflüssigkeit kann zu Hautreizungen oder Verbrennungen führen.

- e) **Benutzen Sie keinen beschädigten oder veränderten Akku.** Beschädigte oder veränderte Akkus können sich unvorhersehbar verhalten und zu Feuer, Explosion oder Verletzungsgefahr führen.
  - f) **Setzen Sie einen Akku keinem Feuer oder zu hohen Temperaturen aus.** Feuer oder Temperaturen über 130 °C können eine Explosion hervorrufen.
  - g) **Befolgen Sie alle Anweisungen zum Laden und laden Sie den Akku oder das Akkuwerkzeug niemals außerhalb des in der Betriebsanleitung angegebenen Temperaturbereichs.** Falsches Laden oder Laden außerhalb des zugelassenen Temperaturbereichs kann den Akku zerstören und die Brandgefahr erhöhen.
6. **Service**
- a) **Lassen Sie Ihr Elektrowerkzeug nur von qualifiziertem Fachpersonal und nur mit Original-Ersatzteilen reparieren.** Damit wird sichergestellt, dass die Sicherheit des Elektrowerkzeugs erhalten bleibt.
  - b) **Warten Sie niemals beschädigte Akkus.** Sämtliche Wartung von Akkus sollte nur durch den Hersteller oder bevollmächtigte Kundendienststellen erfolgen.

## Sicherheitshinweise für Heckenscheren

- a) **Verwenden Sie die Heckenschere nicht bei schlechtem Wetter, besonders nicht bei Gewittergefahr.** Dies verringert die Gefahr von einem Blitz getroffen zu werden.
- b) **Halten Sie jegliche Netzleitungen aus dem Schnittbereich fern.** Leitungen können in Hecken oder Büschen verborgen sein und versehentlich durch das Messer angeschnitten werden.
- c) **Tragen Sie Gehörschutz.** Geeignete persönliche Schutzausrüstung verringert das Risiko einer Hörminderung.
- d) **Halten Sie die Heckenschere nur an den isolierten Griffflächen, da das Schneidmesser verborgene Stromleitungen oder das eigene Netzkabel treffen kann.** Der Kontakt der Messer mit einer spannungsführenden Leitung kann auch metallene Geräteteile unter Span-

nung setzen und zu einem elektrischen Schlag führen.

- e) **Halten Sie alle Körperteile vom Messer fern. Versuchen Sie nicht, bei laufenden Messern Schnittgut zu entfernen oder zu schneidendes Material festzuhalten.** Die Messer bewegen sich nach dem Ausschalten des Schalters weiter. Ein Moment der Unachtsamkeit bei Benutzung der Heckenschere kann zu schweren Verletzungen führen.
- f) **Stellen Sie sicher, dass alle Schalter ausgeschaltet sind und der Akku entfernt oder getrennt ist, bevor Sie eingeklemmtes Schnittgut entfernen oder die Heckenschere warten.** Ein unerwarteter Betrieb der Heckenschere beim Entfernen von eingeklemmten Material oder bei der Wartung kann zu ernsthaften Verletzungen führen.
- g) **Tragen Sie die Heckenschere am Griff bei stillstehendem Messer und achten Sie darauf, keinen Schalter zu betätigen.** Das richtige Tragen der Heckenschere verringert die Gefahr des unbeabsichtigten Betriebs und eine dadurch verursachte Verletzung durch das Messer.
- h) **Bei Transport oder Aufbewahrung der Heckenschere stets die Abdeckung über die Messer ziehen.** Sachgemäßer Umgang mit der Heckenschere verringert die Verletzungsgefahr durch das Messer.

## Zusätzliche Sicherheitshinweise für Heckenscheren

- Tragen Sie zu Ihrer eigenen Sicherheit persönliche Schutzausrüstung:



- Augenschutz benutzen
- Gehörschutz benutzen
- Schutzhandschuhe benutzen
- Tragen Sie geeignete Arbeitskleidung wie festes Schuhwerk mit rutschfester Sohle und eine robuste, lange Hose.
- Tragen Sie keine lange Kleidung oder Schmuck, da diese von sich bewegenden Teilen erfasst werden können.
- Benutzen Sie das Gerät nicht, wenn Sie barfuß gehen oder offene Sandalen tragen.
- Das Gerät ist zum Gebrauch durch Erwachsene bestimmt. Jugendliche über 16

Jahre dürfen das Gerät nur unter Aufsicht benutzen.

- **Das Gerät ist für das Schneiden von Hecken vorgesehen. Mit dem Gerät keine Zweige, hartes Holz oder anderes schneiden.** Das Gerät könnte beschädigt werden.
- **Halten Sie beim Arbeiten das Gerät immer mit beiden Händen und mit Abstand vom eigenen Körper gut fest.** Dadurch können Sie das Gerät in unerwarteten Situationen besser kontrollieren.
- **Tragen Sie beim Arbeiten mit dem Gerät geeignete Kleidung und Arbeitshandschuhe. Fassen Sie das Gerät nie am Schneidmesser an oder heben es am Schneidmesser auf.** Der Kontakt mit dem Schneidmesser kann zu Verletzungen führen.
- **Benutzen Sie das Gerät nicht in der Nähe von entzündbaren Flüssigkeiten oder Gasen.** Bei Kurzschluss besteht Brand- und Explosionsgefahr.
- Stellen Sie immer sicher, dass sich das Gerät ordnungsgemäß in einer der vorgegebenen Arbeitspositionen befindet, bevor sie das Gerät starten.
- **Die Messer sind regelmäßig auf Abnutzung zu kontrollieren und nachschleifen zu lassen.** Stumpfe Messer überlasten das Gerät. Daraus resultierende Schäden unterliegen nicht der Garantie.
- Schalten Sie das Gerät aus und entfernen Sie den Akku. Vergewissern Sie sich, dass alle sich bewegenden Teile zum vollständigen Stillstand gekommen sind
  - wann immer Sie das Gerät verlassen
  - bevor Sie Blockierungen entfernen oder Verstopfungen beseitigen
  - bevor Sie das Gerät überprüfen, reinigen oder Arbeiten an ihm durchführen
- Falls die Schneideinrichtung einen Fremdkörper berührt oder das Gerät anfängt, ungewöhnlich stark zu vibrieren, ist eine sofortige Überprüfung erforderlich:
  - untersuchen Sie auf lose Teile und ziehen sie diese fest an
  - suchen Sie nach Beschädigungen
  - tauschen Sie beschädigte Teile gegen gleichwertige oder lassen Sie das Gerät reparieren.
- **Versuchen Sie nicht, das Gerät selbst zu reparieren, es sei denn, Sie besitzen hierfür eine Ausbildung. Sämtliche**

**Arbeiten, die nicht in dieser Betriebsanleitung angegeben werden, dürfen nur von unserem Service-Center ausgeführt werden.** Viele Unfälle haben ihre Ursache in schlecht gewarteten Geräten.

- **Verwenden Sie ausschließlich Zubehör, welches von PARKSIDE empfohlen wurde.** Ungeeignetes Zubehör kann zu elektrischem Schlag oder Feuer führen.

## Restrisiken

Auch wenn Sie dieses Gerät vorschriftsmäßig bedienen, bleiben immer Restrisiken bestehen. Folgende Gefahren können im Zusammenhang mit der Bauweise und Ausführung dieses Gerätes auftreten:

- Augenschäden, falls kein geeigneter Augenschutz getragen wird.
- Gehörschäden, falls kein geeigneter Gehörschutz getragen wird.
- Gesundheitsschäden, die aus Hand-Arm-Schwingungen resultieren, falls das Gerät über einen längeren Zeitraum verwendet wird oder nicht ordnungsgemäß geführt und gewartet wird.
- Schnittverletzungen

**⚠ WARNUNG!** Gefahr durch elektromagnetisches Feld, das, während das Gerät im Betrieb ist, erzeugt wird. Das Feld kann unter bestimmten Umständen aktive oder passive medizinische Implantate beeinträchtigen. Um die Gefahr von ernsthaften oder tödlichen Verletzungen zu verringern, empfehlen wir Personen mit medizinischen Implantaten ihren Arzt und den Hersteller des medizinischen Implantats zu konsultieren, bevor das Gerät bedient wird.

## Vorbereitung

### Bedienteile

Lernen Sie vor dem ersten Betrieb des Geräts die Bedienteile kennen.

- **Ein-/Ausschalter (6)**
  - Einschalten: Zusammen mit dem Sicherheitsschalter (4) drücken und halten.
  - Ausschalten: Ein- und Ausschalter (6) oder Sicherheitsschalter (4) loslassen.
- **Sicherheitsschalter (4)**  
Gewährleistet den zweihändigen Betrieb.

## Ladezustand des Akkus prüfen

→ siehe Abb. B

## Akku aufladen

### Hinweise

- Lassen Sie einen erwärmten Akku vor dem Laden abkühlen.
- Setzen Sie den Akku nicht über längere Zeit direkter Sonneneinstrahlung oder Temperaturen  $\leq 50$  °C aus. Vermeiden Sie insbesondere das Ablegen auf Heizkörpern oder das Lagern in Fahrzeugen, die in der Sonne geparkt sind.
- Siehe auch Betriebsanleitung des Ladegeräts (11).

→ siehe Abb. B

## Betrieb

### Vor dem Betrieb

Führen Sie folgende Schritte vor jedem Betrieb durch. Dadurch ist eine lange und zuverlässige Nutzung gewährleistet.

- Überprüfen Sie Hecken und Büsche auf Fremdkörper.
- Kontrollieren Sie das Gerät auf Mängel wie lose oder beschädigte Teile, besonders die Schrauben im Sicherheitsmesserbalken (2).
- Schneiden Sie nicht mit einem stumpfen oder abgenutzten Sicherheitsmesserbalken (2).
- Überprüfen Sie die Abdeckungen und Schutzeinrichtungen auf Beschädigungen und korrekten Sitz.
  - Anschlagschutz (1)
  - Handschutz (3)
 Tauschen Sie diese gegebenenfalls aus oder lassen Sie sie vom Service-Center reparieren.

### Schnitthecken schneiden

→ siehe Abb. E

### Akku einsetzen und entnehmen

→ siehe Abb. B

### Ein- und Ausschalten

→ siehe Abb. C

## Transport

→ siehe Abb. F

## Reinigung, Wartung und Lagerung

**⚠ WARNUNG!** Verletzungsgefahr durch ungewollt anlaufendes Gerät. Schützen Sie sich bei Wartungs- und Reinigungsarbeiten. Schalten Sie das Gerät aus und entfernen Sie den Akku (13). Lassen Sie Instandsetzungsarbeiten und Wartungsarbeiten, die nicht in dieser Anleitung beschrieben sind, von unserem Service-Center durchführen. Verwenden Sie nur Original-Ersatzteile.

### Reinigung

- Halten Sie Lüftungsschlitze, Motorgehäuse und Griffe des Gerätes sauber. Verwenden Sie dazu ein feuchtes Tuch oder eine Bürste.

### Sicherheitsmesserbalken reinigen und pflegen

→ siehe Abb. G

### Wartung

- Leichte Scharten an den Schneidzähnen können Sie selbst glätten. Ziehen Sie dazu die Schneiden mit einem Ölstein ab. Nur scharfe Schneidzähne bringen eine gute Schnittleistung.

### Instandhaltung

#### Notwendige Werkzeuge und Hilfsmittel

- Handschutz (3)
- Kreuzschlitz-Schraubendreher

#### Handschutz wechseln

→ siehe Abb. H

### Lagerung

Lagern Sie Gerät und Zubehör stets:

- sauber
- trocken
- staubgeschützt
- mit Messerschutz (9) über dem Sicherheitsmesserbalken (2)
- außerhalb der Reichweite von Kindern

### Wandhalterung

**⚠ WARNUNG!** Personenschäden oder Sachschäden beim Bohren. **Verwenden Sie geeignete Suchgeräte, um verborgene Versorgungsleitungen aufzuspüren, oder ziehen Sie die örtliche Versorgungsgesellschaft hinzu.** Kontakt mit Elektroleitungen kann zu Feuer und elektrischem Schlag führen.

ren. Beschädigung einer Gasleitung kann zur Explosion führen. Eindringen in eine Wasserleitung verursacht Sachbeschädigung.

→ siehe Abb. D

## Entsorgung/Umweltschutz

Nehmen Sie den Akku aus dem Gerät und führen Sie Gerät, Akku, Zubehör und Verpackung einer umweltgerechten Wiederverwertung zu.



Elektrogeräte gehören nicht in den Hausmüll.

Das Symbol der durchgestrichenen Mülltonne bedeutet, dass dieses Elektro- bzw. Elektronikgerät am Ende seiner Lebensdauer nicht im Hausmüll entsorgt werden darf, sondern vom Endnutzer einer getrennten Sammlung zugeführt werden muss.

### Richtlinie 2012/19/EU über Elektro- und Elektronik-Altgeräte:

Verbraucher sind gesetzlich dazu verpflichtet, Elektro- und Elektronikgeräte am Ende ihrer Lebensdauer einer umweltgerechten Wiederverwertung zuzuführen. Auf diese Weise wird eine umwelt- und ressourcenschonende Verwertung sichergestellt. Je nach Umsetzung in nationales Recht können Sie folgende Möglichkeiten haben:

- an einer Verkaufsstelle zurückgeben,
- an einer offiziellen Sammelstelle abgeben,
- an den Hersteller/Inverkehrbringer zurücksenden.

Nicht betroffen sind den Altgeräten beigefügte Zubehörteile und Hilfsmittel ohne Elektrobestandteile.

### Zusätzliche Entsorgungshinweise für Deutschland

Das Gerät ist bei eingerichteten Sammelstellen, Wertstoffhöfen oder Entsorgungsbetrieben abzugeben. Zudem sind Vertreiber von Elektro- und Elektronikgeräten sowie Vertreiber von Lebensmitteln zur Rücknahme verpflichtet. LIDL bietet Ihnen Rückgabemöglichkeiten direkt in den Filialen und Märkten an. Rückgabe und Entsorgung sind für Sie kostenfrei.

Beim Kauf eines Neugerätes haben Sie das Recht, ein entsprechendes Altgerät unentgeltlich zurückzugeben.

Zusätzlich haben Sie die Möglichkeit, unabhängig vom Kauf eines Neugerätes, unentgeltlich (bis zu drei) Altgeräte abzugeben, die in keiner Abmessung größer als 25 cm sind. Bitte entnehmen Sie vor der Rückgabe Batterien oder Akkumulatoren, sowie Lampen, die zerstörungsfrei entnommen werden können und führen diese einer separaten Sammlung zu.

### Akkus umweltgerecht entsorgen



Der Akku darf am Ende der Nutzungszeit nicht über den Hausmüll entsorgt werden. Werfen Sie den Akku nicht ins Feuer (Explosionsgefahr) oder ins Wasser. Beschädigte Akkus können der Umwelt und ihrer Gesundheit schaden, wenn giftige Dämpfe oder Flüssigkeiten austreten.

Sie sind verpflichtet, defekte oder ausgelebte Akkus umweltgerecht zu entsorgen.

- Öffnen Sie Akkus nicht und vermeiden Sie eine mechanische Beschädigung. Es besteht die Gefahr eines Kurzschlusses und es können Dämpfe austreten, die die Atemwege reizen.
- Aus Sicherheitsgründen sollten Akkus vor der Entsorgung entladen werden.
- Kleben Sie die Pole ab, um Kurzschlüsse zu vermeiden.
- Entsorgen Sie Akkus über den Handel oder eine Sammelstelle.
- **Beschädigte Akkus**  
Behandeln Sie äußerlich beschädigte Akkus besonders vorsichtig!
  - Berühren Sie beschädigte Akkus nicht mit bloßen Händen.
  - Falls Sie die Pole nicht abkleben können, geben Sie Akkus einzeln in eine Plastiktüte.
  - Geben Sie beschädigte Akkus einzeln in einen nicht brennbaren, verschleißbaren Behälter, der noch mit Sand gefüllt werden kann.
  - Bringen Sie beschädigte Akkus zu einer Sammelstelle mit Fachpersonal.

## Service

### Garantie

Sehr geehrte Kundin, sehr geehrter Kunde, Sie erhalten auf dieses Produkt 3 Jahre Garantie ab Kaufdatum. Im Falle von Mängeln

dieses Produkts stehen Ihnen gegen den Verkäufer des Produkts gesetzliche Rechte zu. Diese gesetzlichen Rechte werden durch unsere im Folgenden dargestellte Garantie nicht eingeschränkt.

### Garantiebedingungen

Die Garantiefrist beginnt mit dem Kaufdatum. Bitte bewahren Sie den Original-Kassenbon gut auf. Diese Unterlage wird als Nachweis für den Kauf benötigt. Tritt innerhalb von drei Jahren ab dem Kaufdatum dieses Produkts ein Material- oder Fabrikationsfehler auf, wird das Produkt von uns – nach unserer Wahl – für Sie kostenlos repariert oder ersetzt. Diese Garantieleistung setzt voraus, dass innerhalb der Drei-Jahres-Frist das defekte Produkt und der Kaufbeleg (Kassenbon) vorgelegt und schriftlich kurz beschrieben wird, worin der Mangel besteht und wann er aufgetreten ist.

Wenn der Defekt von unserer Garantie gedeckt ist, erhalten Sie das reparierte oder ein neues Produkt zurück. Mit Reparatur oder Austausch des Produkts beginnt kein neuer Garantiezeitraum.

### Garantiezeit und gesetzliche Mängelansprüche

Die Garantiezeit wird durch die Gewährleistung nicht verlängert. Dies gilt auch für ersetzte und reparierte Teile. Eventuell schon beim Kauf vorhandene Schäden und Mängel müssen sofort nach dem Auspacken gemeldet werden. Nach Ablauf der Garantiezeit anfallende Reparaturen sind kostenpflichtig.

### Garantieumfang

Das Produkt wurde nach strengen Qualitätsrichtlinien sorgfältig produziert und vor Anlieferung gewissenhaft geprüft.

Die Garantieleistung gilt für Material- oder Fabrikationsfehler. Diese Garantie erstreckt sich nicht auf Produktteile, die normaler Abnutzung ausgesetzt sind und daher als Verschleißteile angesehen werden können (z. B. Sicherheitsmesserbalken) oder für Beschädigungen an zerbrechlichen Teilen.

Diese Garantie verfällt, wenn das Produkt beschädigt, nicht sachgemäß benutzt oder nicht gewartet wurde. Für eine sachgemäße Benutzung des Produkts sind alle in der Betriebsanleitung aufgeführten Anweisungen genau einzuhalten. Verwendungszwecke und Handlungen, von denen in der Betriebsanlei-

tung abgeraten oder vor denen gewarnt wird, sind unbedingt zu vermeiden.

Das Produkt ist lediglich für den privaten und nicht für den gewerblichen Gebrauch bestimmt. Bei missbräuchlicher und unsachgemäßer Behandlung, Gewaltanwendung und bei Eingriffen, die nicht von unserer autorisierten Service-Niederlassung vorgenommen wurden, erlischt die Garantie.

### Abwicklung im Garantiefall

Um eine schnelle Bearbeitung Ihres Anliegens zu gewährleisten, folgen Sie bitte den folgenden Hinweisen:

- Bitte halten Sie für alle Anfragen den Kassenbon und die Artikelnummer (IAN 494218\_2504) als Nachweis für den Kauf bereit.
- Die Artikelnummer entnehmen Sie bitte dem Typenschild am Produkt, einer Gravur am Produkt, dem Titelblatt der Bedienungsanleitung (unten links) oder dem Aufkleber auf der Rück- oder Unterseite des Produktes.
- Sollten Funktionsfehler oder sonstige Mängel auftreten, kontaktieren Sie zunächst das nachfolgend benannte Service-Center **telefonisch** oder nutzen Sie unser **Kontaktformular**, das Sie auf [parkside-diy.com](mailto:parkside-diy.com) in der Kategorie **Service** finden.
- Ein als defekt erfasstes Produkt können Sie, nach Rücksprache mit unserem Service-Center unter Beifügung des Kaufbelegs (Kassenbons) und der Angabe, worin der Mangel besteht und wann er aufgetreten ist, für Sie portofrei an die Ihnen mitgeteilte Service-Anschriff übersenden. Um Annahmeprobleme und Zusatzkosten zu vermeiden, benutzen Sie unbedingt nur die Adresse, die Ihnen mitgeteilt wird. Stellen Sie sicher, dass der Versand nicht unfrei, per Sperrgut, Express oder sonstiger Sonderfracht erfolgt. Senden Sie das Produkt bitte inkl. aller beim Kauf mitgelieferten Zubehöerteile ein und sorgen Sie für eine ausreichend sichere Transportverpackung.

### Reparatur-Service

Für Reparaturen, **die nicht der Garantie unterliegen**, wenden Sie sich an das Ser-

vice-Center. Dort erhalten Sie gerne einen Kostenvoranschlag.

- Wir können nur Geräte bearbeiten, die ausreichend verpackt und frankiert eingesandt wurden.

**Hinweis:** Bitte senden Sie Ihr Gerät gereinigt und mit Hinweis auf den Defekt an die vom Service-Center genannte Adresse.

- Nicht angenommen werden unfrei eingeschickte Geräte sowie Geräte, die per Sperrgut, Express oder mit sonstiger Sonderfracht versendet wurden.
- Wir entsorgen Ihre eingesendeten, defekten Geräte kostenlos.

## Service-Center

**DE** **Service Deutschland**  
Tel.: 0800 88 55 300  
Kontaktformular auf  
[parkside-diy.com](http://parkside-diy.com)  
**IAN 494218\_2504**

**AT** **Service Österreich**  
Tel.: 0800 447750  
Kontaktformular auf  
[parkside-diy.com](http://parkside-diy.com)  
**IAN 494218\_2504**

**CH** **Service Schweiz**  
Tel.: 0800 56 36 01  
Kontaktformular auf  
[parkside-diy.com](http://parkside-diy.com)  
**IAN 494218\_2504**

**BE** **Service Belgien**  
Tel.: 0800 12614  
Kontaktformular auf  
[parkside-diy.com](http://parkside-diy.com)  
**IAN 494218\_2504**

## Importeur

Bitte beachten Sie, dass die folgende Anschrift keine Serviceanschrift ist. Kontaktieren Sie zunächst das oben genannte Service-Center.

Grizzly Tools GmbH & Co. KG  
Stockstädter Str. 20  
63762 Grobostheim  
DEUTSCHLAND  
[www.grizzlytools.de](http://www.grizzlytools.de)

## Ersatzteile und Zubehör

**Ersatzteile und Zubehör erhalten Sie unter [www.grizzlytools.shop](http://www.grizzlytools.shop).** Sollten bei Ihrem Bestellvorgang Probleme auftreten, kontaktieren Sie uns über unseren Online-Shop. Bei weiteren Fragen wenden Sie sich an: *Service-Center*, S. 14

## Original-EU-Konformitätserklärung

Produkt: **Akku-Heckenschere**

Modell: **PHSA 20-Li D4**

Seriennummer: 000001–238000

Der oben beschriebene Gegenstand der Erklärung erfüllt die einschlägigen Harmonisierungsrechtsvorschriften der Union:

**2006/42/EG • 2014/30/EU • 2000/14/EG & 2005/88/EG • 2011/65/EU & (EU) 2015/863  
Produkt mit Akku Smart PAPS 204 A1/Smart PAPS 208 A1/  
Smart PAPS 2012 A1: 2014/53/EU (statt 2014/30/EU)**

Der oben beschriebene Gegenstand der Erklärung erfüllt die Vorschriften der Richtlinie 2011/65/EU des Europäischen Parlaments und des Rates vom 8. Juni 2011 zur Beschränkung der Verwendung bestimmter gefährlicher Stoffe in Elektro- und Elektronikgeräten.

Um die Konformität zu gewährleisten, wurden folgende harmonisierte Normen sowie nationale Normen und Bestimmungen angewendet:

**EN 62841-1:2015/A11:2022  
EN 62841-4-2:2019/A11:2022 • EN IEC 63000:2018  
EN IEC 55014-1:2021 • EN IEC 55014-2:2021  
Produkt mit Akku Smart PAPS 204 A1/Smart PAPS 208 A1/Smart PAPS 2012 A1:  
EN 301 489-1 V2.2.3:2019 • EN 301 489-17 V3.3.1:2024  
EN 300 328 V2.2.2:2019 • EN 50663:2017**

In Übereinstimmung mit der Richtlinie 2000/14/EG über Geräuschemissionen wird Folgendes bestätigt: Schallleistungspegel  $L_{WA}$

- gemessen: 90,2 dB;
- garantiert: 92 dB

Angewandtes Konformitätsbewertungsverfahren nach 2000/14/EG, Anhang V.

Die alleinige Verantwortung für die Ausstellung dieser Konformitätserklärung trägt der Hersteller:



Grizzly Tools GmbH & Co. KG  
Stockstädter Str. 20  
63762 Großostheim  
DEUTSCHLAND  
29.12.2025

Christian Frank  
Dokumentationsbevollmächtigter

# Table of Contents

**Introduction..... 16**  
 Proper use..... 16  
 Package contents/Accessories..... 16  
 Overview..... 16  
 Technical data..... 17  
 X 20 V TEAM..... 17

**Safety information..... 17**  
 Pictograms and symbols..... 18  
 General Power Tool Safety Warnings..... 18  
 Hedge trimmer safety warnings..... 20  
 Residual risks..... 21

**Preparation..... 22**  
 Control elements..... 22  
 Checking the battery charge level..... 22  
 Charging the battery..... 22

**Operation..... 22**  
 Before use..... 22  
 Trimming shaped hedges..... 22  
 Inserting and removing the battery..... 22  
 Switching on and off..... 22

**Transport..... 22**

**Cleaning, maintenance and storage..... 22**  
 Cleaning..... 22  
 Maintenance..... 22  
 Storage..... 22

**Disposal/environmental protection..... 23**

**Service..... 23**  
 Guarantee..... 23  
 Repair service..... 24  
 Service Centre..... 24  
 Importer..... 24

**Spare parts and accessories..... 25**

**Translation of the original EU declaration of conformity..... 25**

**Exploded view..... 131**

## Introduction



The instruction manual forms part of this product. Before using the product, you should familiarise yourself with all operating and safety instructions. Store the instruction manual carefully and ensure that all docu-

ments are handed over in the event that the product is passed on to another user.

### Proper use

This device is only intended for the following use:

- Cutting and trimming hedges, bushes and ornamental shrubs.

The device is intended for use by adults.

Children under the age of 16 may not use the device, except under supervision.

Use of the device in the rain or a damp environment is prohibited.

Any other use that is not expressly permitted in this instruction manual may pose a serious hazard to the user and result in damage to the device. The operator or user of the machine is responsible for any accidents or personal injury and/or material damage to third parties or their property. The machine is intended to be used by do-it-yourselfers. It was not designed for heavy commercial use. The warranty is void in the case of commercial use. The manufacturer is not liable for damage caused by improper use or incorrect operation.

### Package contents/Accessories

→ see Fig. A/B

Unpack the tool and check that everything is present.



Included in delivery



Not included

Dispose of the packaging material properly.

### Overview

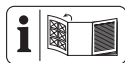

The illustrations for the device can be found on the front and back fold-out page.

**Fig. A**

- 1 Stop protection
- 2 Safety cutter bar
- 3 Hand protection
- 4 Safety switch
- 5 Front handle
- 6 On/Off switch
- 7 Handle
- 8 Battery holder

- 9 Blade guard
- 10 Suspension system (Blade guard)

**Fig. B**

- 11 Charger
- 12 Battery release
- 13 Battery
- 14 Button (Charge level indicator)
- 15 Charge level indicator

**Fig. D**

- 16 Keyhole

**Fig. H**

- 17 Screw

**Technical data**

**Cordless Hedge Trimmer ... PHS A 20-Li D4**

Rated voltage $U$ .....	20 V =
Weight (without battery) .....	≈2.5 kg
No-load speed $n_0$ .....	1300 min <sup>-1</sup>
Stroke rate $n_{max}$ .....	2600 min <sup>-1</sup>
Cutting length .....	≈505 mm
Blade length (including stop protection) .....	≈585 mm
Blade tooth spacing .....	≈20 mm
Branch diameter .....	≤15 mm
Sound pressure level ( $L_{pA}$ ) .....	82.2 dB; $K_{pA}$ =3 dB
Sound power level ( $L_{WA}$ ) .....	92 dB
– Guaranteed .....	90.2 dB; $K_{WA}$ =2.11 dB
– Measured .....	
Vibration ( $a_h$ ) .....	
– Handle .....	3.321 m/s <sup>2</sup> ; $K$ =1.5 m/s <sup>2</sup>
– Front handle .....	2.801 m/s <sup>2</sup> ; $K$ =1.5 m/s <sup>2</sup>
Battery .....	Li-Ion
Temperature .....	≤50 °C
– Charging .....	4–40 °C
– Operation .....	4–50 °C
– Storage .....	15–25 °C
PARKSIDE Performance Smart battery	
Smart PAPS 204 A1/Smart PAPS 208 A1/	
Smart PAPS 2012 A1	
– frequency band .....	2400–2483.5 MHz
– transmitted power .....	≤20 dBm

Levels of noise and vibration were determined according to the standards and regulations in the declaration of conformity.

The specified total vibration value and the stated noise emission value have been measured according to a standardised test method and can be used to compare one power tool with another. The specified total vibration value and the stated specified noise emission value can also be used for a provisional assessment of the load.

**▲ WARNING!** The vibration and noise emissions may deviate from the specified values during actual use of the power tool, depending on how the power tool is being used. Try to keep the exposure to vibrations as low as possible. An example of a measure to reduce vibration exposure is limiting the working hours. All parts of the operating cycle have to be considered while doing so (for example, times when the power tool is switched off and times when it is switched on but running without any load).

**X 20 V TEAM**

The device is part of the **X 20 V TEAM** series and can be operated with batteries of the **X 20 V TEAM** series. Batteries of the **X 20 V TEAM** series may only be charged using chargers of the **X 20 V TEAM** series. We recommend that you operate this appliance with the following batteries only: PAP 20 B1, PAP 20 B3, Smart PAPS 204 A1, Smart PAPS 208 A1, Smart PAPS 2012 A1. We recommend charging these batteries with the following chargers: PLG 20 A3, PLG 20 A4, PLG 20 C1, PLG 20 C2, PLG 20 C3, PLG 201 A1, PDSL G 20 A1, PDSL G 20 B1, PDSL G 20 B2, Smart PLGS 2012 A1. Rechargeable battery and charger technical data: See separate manual.

**Safety information**

This section deals with the basic safety instructions for using the device.

**▲ WARNING!** Injury and property damage due to improper handling of battery. Observe the safety information and notes on charging and proper use as shown in the instruction manual for your battery and charger from the series **X 20 V TEAM**. A detailed description of the charging process and further information can be found in these separate operating instructions.

## Pictograms and symbols

### Symbols on the device





The device is part of the **X 20 V TEAM** series and can be operated with batteries of the **X 20 V TEAM** series. Batteries of the **X 20 V TEAM** series may only be charged using chargers of the **X 20 V TEAM** series.

-  Attention!
-  Read the instruction manual
-  Waste electrical and electronic equipment (WEEE) must not be disposed of with domestic waste.
-  Use eye protection
-  Use hearing protection
-  Use protective gloves
-  Cutting hazard! Keep hands away.
-  Use of the device in the rain or a damp environment is prohibited.
-  Remove the battery before maintenance work.
-  Guaranteed sound power level  $L_{WA}$  in dB.

### Graphical symbol on the blade guard

 Press the blade guard together to remove it.

### Symbols used in the instruction manual

-  Step-by-step instructions for action
-  Press
-  Use of the tool on a ladder or unstable surface is prohibited.

 The tool will run at maximum speed.

 Do not expose the battery to direct sunlight or temperatures above 50°C for long periods of time. In particular, avoid placing the product on radiators or storing it in vehicles parked in the sun.

 Keep out of reach of children

 Wait until the power tool has stopped before placing it down.

 Do not use cleaning agents or solvents.

 Never spray the tool with water.

## General Power Tool Safety Warnings

**⚠ WARNING! Read all safety warnings, instructions, illustrations and specifications provided with this power tool.** Failure to follow all instructions listed below may result in electric shock, fire and/or serious injury. **Save all warnings and instructions for future reference.**

The term “power tool” in the warnings refers to your mains-operated (corded) power tool or battery-operated (cordless) power tool.

### 1. WORK AREA SAFETY

- a) **Keep work area clean and well lit.** Cluttered or dark areas invite accidents.
- b) **Do not operate power tools in explosive atmospheres, such as in the presence of flammable liquids, gases or dust.** Power tools create sparks which may ignite the dust or fumes.
- c) **Keep children and bystanders away while operating a power tool.** Distractions can cause you to lose control.

### 2. ELECTRICAL SAFETY

- a) **Power tool plugs must match the outlet. Never modify the plug in any way. Do not use any adapter plugs with earthed (grounded) power tools.** Unmodified plugs and matching outlets will reduce risk of electric shock.
- b) **Avoid body contact with earthed or grounded surfaces, such as pipes, radiators, ranges and refrigerators.** There

is an increased risk of electric shock if your body is earthed or grounded.

- c) **Do not expose power tools to rain or wet conditions.** Water entering a power tool will increase the risk of electric shock.
- d) **Do not abuse the cord. Never use the cord for carrying, pulling or unplugging the power tool. Keep cord away from heat, oil, sharp edges or moving parts.** Damaged or entangled cords increase the risk of electric shock.
- e) **When operating a power tool outdoors, use an extension cord suitable for outdoor use.** Use of a cord suitable for outdoor use reduces the risk of electric shock.
- f) **If operating a power tool in a damp location is unavoidable, use a residual current device (RCD) protected supply.** Use of an RCD reduces the risk of electric shock.

### 3. PERSONAL SAFETY

- a) **Stay alert, watch what you are doing and use common sense when operating a power tool. Do not use a power tool while you are tired or under the influence of drugs, alcohol or medication.** A moment of inattention while operating power tools may result in serious personal injury.
- b) **Use personal protective equipment. Always wear eye protection.** Protective equipment such as a dust mask, non-skid safety shoes, hard hat or hearing protection used for appropriate conditions will reduce personal injuries.
- c) **Prevent unintentional starting. Ensure the switch is in the off-position before connecting to power source and/or battery pack, picking up or carrying the tool.** Carrying power tools with your finger on the switch or energising power tools that have the switch on invites accidents.
- d) **Remove any adjusting key or wrench before turning the power tool on.** A wrench or a key left attached to a rotating part of the power tool may result in personal injury.
- e) **Do not overreach. Keep proper footing and balance at all times.** This enables

better control of the power tool in unexpected situations.

- f) **Dress properly. Do not wear loose clothing or jewellery. Keep your hair and clothing away from moving parts.** Loose clothes, jewellery or long hair can be caught in moving parts.
- g) **If devices are provided for the connection of dust extraction and collection facilities, ensure these are connected and properly used.** Use of dust collection can reduce dust-related hazards.
- h) **Do not let familiarity gained from frequent use of tools allow you to become complacent and ignore tool safety principles.** A careless action can cause severe injury within a fraction of a second.

### 4. POWER TOOL USE AND CARE

- a) **Do not force the power tool. Use the correct power tool for your application.** The correct power tool will do the job better and safer at the rate for which it was designed.
- b) **Do not use the power tool if the switch does not turn it on and off.** Any power tool that cannot be controlled with the switch is dangerous and must be repaired.
- c) **Disconnect the plug from the power source and/or remove the battery pack, if detachable, from the power tool before making any adjustments, changing accessories, or storing power tools.** Such preventive safety measures reduce the risk of starting the power tool accidentally.
- d) **Store idle power tools out of the reach of children and do not allow persons unfamiliar with the power tool or these instructions to operate the power tool.** Power tools are dangerous in the hands of untrained users.
- e) **Maintain power tools and accessories. Check for misalignment or binding of moving parts, breakage of parts and any other condition that may affect the power tool's operation. If damaged, have the power tool repaired before use.** Many accidents are caused by poorly maintained power tools.
- f) **Keep cutting tools sharp and clean.** Properly maintained cutting tools with

sharp cutting edges are less likely to bind and are easier to control.

- g) **Use the power tool, accessories and tool bits etc. in accordance with these instructions, taking into account the working conditions and the work to be performed.** Use of the power tool for operations different from those intended could result in a hazardous situation.

- h) **Keep handles and grasping surfaces dry, clean and free from oil and grease.** Slippery handles and grasping surfaces do not allow for safe handling and control of the tool in unexpected situations.

#### 5. BATTERY TOOL USE AND CARE

- a) **Recharge only with the charger specified by the manufacturer.** A charger that is suitable for one type of battery pack may create a risk of fire when used with another battery pack.
- b) **Use power tools only with specifically designated battery packs.** Use of any other battery packs may create a risk of injury and fire.
- c) **When battery pack is not in use, keep it away from other metal objects, like paper clips, coins, keys, nails, screws or other small metal objects, that can make a connection from one terminal to another.** Shorting the battery terminals together may cause burns or a fire.
- d) **Under abusive conditions, liquid may be ejected from the battery; avoid contact. If contact accidentally occurs, flush with water. If liquid contacts eyes, additionally seek medical help.** Liquid ejected from the battery may cause irritation or burns.
- e) **Do not use a battery pack or tool that is damaged or modified.** Damaged or modified batteries may exhibit unpredictable behaviour resulting in fire, explosion or risk of injury.
- f) **Do not expose a battery pack or tool to fire or excessive temperature.** Exposure to fire or temperature above 130 °C may cause explosion.
- g) **Follow all charging instructions and do not charge the battery pack or tool outside the temperature range specified in the instructions.** Charging improperly or at temperatures outside the

specified range may damage the battery and increase the risk of fire.

#### 6. SERVICE

- a) **Have your power tool serviced by a qualified repair person using only identical replacement parts.** This will ensure that the safety of the power tool is maintained.
- b) **Never service damaged battery packs.** Service of battery packs should only be performed by the manufacturer or authorized service providers.

#### Hedge trimmer safety warnings

- a) **Do not use the hedge trimmer in bad weather conditions, especially when there is a risk of lightning.** This decreases the risk of being struck by lightning.
- b) **Keep all power cords and cables away from cutting area.** Power cords or cables may be hidden in hedges or bushes and can be accidentally cut by the blade.
- c) **Wear ear protection.** Adequate protective equipment will reduce the risk of hearing loss.
- d) **Hold the hedge trimmer by insulated gripping surfaces only, because the blade may contact hidden wiring or its own cord.** Blades contacting a “live” wire may make exposed metal parts of the hedge trimmer “live” and could give the operator an electric shock.
- e) **Keep all parts of the body away from the blade. Do not remove cut material or hold material to be cut when blades are moving.** Blades continue to move after the switch is turned off. A moment of inattention while operating the hedge trimmer may result in serious personal injury.
- f) **When clearing jammed material or servicing the hedge trimmer, make sure all power switches are off and the battery pack is removed or disconnected.** Unexpected actuation of the hedge trimmer while clearing jammed material or servicing may result in serious personal injury.
- g) **Carry the hedge trimmer by the handle with the blade stopped and taking care not to operate any power switch.** Proper carrying of the hedge trimmer will de-

crease the risk of inadvertent starting and resultant personal injury from the blades.

- h. **When transporting or storing the hedge trimmer, always use the blade cover.** Proper handling of the hedge trimmer will decrease the risk of personal injury from the blades.

**Additional safety instructions for hedge trimmers**

- Wear personal protective equipment for your own safety:



- Use eye protection
- Use hearing protection
- Use protective gloves
- Wear suitable work clothing, such as solid shoes with non-slip soles as well as long, robust trousers.
- Do not wear long clothing or jewellery, as it can become jammed in the moving parts.
- Never use the device barefooted or wearing open sandals.
- The device is intended for use by adults. Children under the age of 16 may not use the device, except under supervision.
- **The device is intended for trimming hedges. Do not cut branches, hard wood or anything else with the device.** The device could become damaged.
- **When working, always hold the device firmly with both hands and away from your body.** This will help you to have better control of the device in unexpected situations.
- **Always wear appropriate protective equipment and work gloves while working with the device. Never hold or pick up the device by the cutting blade.** Contact with the cutting blade can lead to injuries.
- **Do not use the device near flammable liquids or gases.** In the event of a short circuit there is a risk of fire and explosion.
- Always make sure that the device is properly in one of the specified working positions before starting the device.
- **The blades must be checked regularly for wear and reground.** Blunt blades overload the device. Any damage that results is not covered by the warranty.

- Switch off the device and remove the battery. Make sure that all moving parts have come to a complete stop
  - when leaving the device
  - before removing obstructions or loosening blockages
  - before checking the device, cleaning it or performing maintenance work on it
- If the cutting unit touches a foreign object or the device starts to vibrate abnormally, an immediate inspection is required:
  - examine for loose parts and tighten these
  - search for signs of damage
  - replace damaged parts with equivalent ones or have the device repaired.
- **Do not try to repair the device by yourself unless you have professional training. All work not mentioned in this instruction manual may only be performed by our service centre.** Many accidents are caused by poorly maintained appliances.
- **Only use accessories recommended by PARKSIDE.** Unsuitable accessories may cause electric shock or fire.

**Residual risks**

There will always be residual risks even if you operate this device according to the instructions. The following hazards may occur in connection with the type and design of this device:

- Eye damage if no suitable eye protection is worn.
- Hearing damage if suitable ear protection is not worn.
- Health injuries resulting from the effect of hand/arm vibration in the event that the tool is used over a longer period of time or is not used and maintained properly.
- Cutting injuries

**⚠ WARNING!** Danger due to electromagnetic field generated while the tool is in operation. Under certain circumstances, this field may negatively affect active or passive medical implants. In order to reduce the danger of serious or fatal injuries, we recommend that individuals who wear medical implants should consult their doctor and the manufacturer of the implant before operating the tool.

## Preparation

### Control elements

Familiarise yourself with the operating elements before using the device for the first time.

- **On/Off switch (6)**
  - Switching on: Press and hold together with the safety switch (4).
  - Switching off: Release the on/off switch (6) or the safety switch (4).
- **Safety switch (4)**  
Ensures two-handed operation.

### Checking the battery charge level

→ see Fig. B

### Charging the battery

#### Notes

- If warm, allow the battery to cool before charging.
- Do not expose the battery to direct sunlight or temperatures  $\leq 50$  °C for long periods of time. In particular, avoid placing the product on radiators or storing it in vehicles parked in the sun.
- See also the instruction manual for the charger (11).

→ see Fig. B

## Operation

### Before use

Carry out the following steps before each use. This will guarantee long and reliable use.

- Check hedges and bushes for foreign objects.
- Inspect the tool for defects such as loose or damaged parts, especially the screws in the safety cutter bar (2).
- Do not cut with a dull or worn safety cutter bar (2).
- Check the covers and protective devices for damage and correct fit.
  - Stop protection (1)
  - Hand protection (3)
 Replace these if necessary or have them repaired by the service centre.

### Trimming shaped hedges

→ see Fig. E

### Inserting and removing the battery

→ see Fig. B

### Switching on and off

→ see Fig. C

## Transport

→ see Fig. F

## Cleaning, maintenance and storage

**⚠ WARNING!** Risk of injury due to unintentional start-up. Protect yourself when performing maintenance or cleaning work. Switch off the device and remove the battery (13).

You should have any repair and maintenance work that is not described in these instructions carried out by our Service Centre. Only use original replacement parts.

### Cleaning

- Keep the ventilation slits, motor housing and handles of the machine clean. Use a damp cloth or brush to do this.

### Cleaning and maintaining the safety cutter bar

→ see Fig. G

### Maintenance

- You can smooth out slight nicks on the cutting teeth yourself. To do this, pull off the cutting edges with an oil stone. Only sharp cutting teeth provide a good cutting performance.

### Maintenance

#### Tools and aids required

- Hand protection (3)
- Phillips screwdriver

#### Replacing the hand protection

→ see Fig. H

### Storage

Always store the appliance and accessories:

- clean
- dry
- protected against dust
- with blade guard (9) over the safety cutter bar (2)

- out of the reach of children

**Wall bracket**

**⚠ WARNING!** Personal injury or damage to property during drilling. **Use suitable detectors to determine if there are hidden supply lines or contact the local utility company for assistance.** Contact with electric cables can cause fire and electric shock. Damaging gas lines can lead to explosion. Breaking water pipes causes property damage.

→ see Fig. D

**Disposal/environmental protection**

Remove the battery from the device and recycle the device, battery, accessories and packaging in an environmentally-friendly manner.



Waste electrical and electronic equipment (WEEE) must not be disposed of with domestic waste.

The symbol of the crossed-out wheeled bin means that this product must not be disposed of as unsorted municipal waste at the end of its useful life.

**Directive 2012/19/EU on waste electrical and electronic equipment:**

Consumers are legally obliged to recycle electrical and electronic equipment in an environmentally sound manner at the end of its life. In this way, environmentally friendly and resource-saving recycling is ensured. Depending on the implementation in national law, you may have the following options:

- Return to a shop,
- Hand over to an official collection point,
- Return to the manufacturer/distributor.

This does not affect accessories enclosed with the old devices or tools without any electrical components.

**Dispose of batteries in an environmentally friendly manner**



Do not throw batteries into domestic waste, fire (risk of explosion) or water. Damaged batteries can harm the environment and your health if poisonous fumes or liquids escape.

You are obliged to dispose of defective or used batteries in an environmentally friendly manner.

- Do not open the batteries and avoid mechanical damage. There is a risk of a short circuit and vapours may leak out, causing irritation to the respiratory tract.
- For safety reasons, batteries should be discharged before disposal.
- Tape the poles to prevent short circuits.
- Dispose of rechargeable batteries via a retailer or collection point.
- **Damaged batteries**  
Handle externally damaged batteries with particular care!
  - Do not touch damaged batteries with your bare hands.
  - If you cannot tape the poles, place the batteries individually in a plastic bag.
  - Place damaged batteries individually in a non-flammable, sealable container that can still be filled with sand.
  - Take damaged batteries to a collection point with specialised personnel.

**Service**

**Guarantee**

Dear Customer,

This product is provided with a 3 year guarantee from the date of purchase. In case of defects, you have statutory rights against the seller of the product. These statutory rights are not restricted by our guarantee presented below.

**Terms of Guarantee**

The guarantee period begins on the date of purchase. Please retain the original receipt. This document is required as proof of purchase. If a material or manufacturing defect occurs within three years of the date of purchase of this product, we will repair or replace – at our choice – the product for you free of charge. This guarantee requires the defective product and proof of purchase to be presented within the three-year period with a brief written description of what constitutes the defect and when it occurred.

If the defect is covered by our guarantee, you will receive either the repaired product or a new product. No new guarantee period begins on repair or replacement of the product.

### Guarantee Period and Statutory Claims for Defects

The guarantee period is not extended by the guarantee service. This also applies for replaced or repaired parts. Any damages and defects already present at the time of purchase must be reported immediately after unpacking. Repairs arising after expiry of the guarantee period are chargeable.

#### Guarantee Cover

The product has been carefully produced in accordance with strict quality guidelines and conscientiously checked prior to delivery. The guarantee applies for all material and manufacturing defects. This guarantee does not extend to cover product parts that are subject to normal wear and may therefore be considered as wearing parts (e.g. Safety cutter bar) or to cover damage to breakable parts.

This guarantee shall be invalid if the product has been damaged, used incorrectly or not maintained. Precise adherence to all of the instructions specified in the operating manual is required for proper use of the product. Intended uses and actions against which the operating manual advises or warns must be categorically avoided.

The product is designed only for private and not commercial use. The guarantee will be invalidated in case of misuse or improper handling, use of force, or interventions not undertaken by our authorised service branch.

#### Processing in Case of Guarantee

To ensure efficient handling of your query, please follow the directions below:

- Please have the receipt and product number (IAN 494218\_2504) ready as proof of purchase for all enquiries.
- Please refer for the product number to the type plate on the product, an engraving on the product, the title page of the operating instructions (bottom left) or the sticker on the back or underside of the product.
- Should functional errors or other defects occur, please initially contact the service centre specified below by **telephone** or use the **contact form** available on [parkside-diy.com](http://parkside-diy.com) in the category **Service**.
- After consultation with our customer service, a product recorded as defective

can be sent postage paid to the service address communicated to you, with the proof of purchase (receipt) and specification of what constitutes the defect and when it occurred. In order to avoid acceptance problems and additional costs, please be sure to use only the address communicated to you. Ensure that the consignment is not sent carriage forward or by bulky goods, express or other special freight. Please send the appliance inc. all accessories supplied at the time of purchase and ensure adequate, safe transport packaging.

### Repair service

For repairs **that are not covered by warranty**, contact the service centre. They will gladly create a cost estimate for you.

- We can only work on devices which are sent in properly packed and with postage paid.

**Note:** Please send your device cleaned and with an indication of the defect to the address named for the service centre.

- The following are not accepted: devices sent in without prepaid postage, sent as bulky goods, sent as an Express shipment, or devices sent as any other form of special freight.
- We will dispose of defective devices you ship to us free of charge.

### Service Centre

**GB** **Service Great Britain**  
Tel.: 0800 051 8970  
Contact form on  
[parkside-diy.com](http://parkside-diy.com)  
**IAN 494218\_2504**

**MT** **Service Malta**  
Tel.: 800 65168  
Contact form on  
[parkside-diy.com](http://parkside-diy.com)  
**IAN 494218\_2504**

### Importer

Please note that the address below is not a service address. Contact the service centre named above first.

Grizzly Tools GmbH & Co. KG  
Stockstädter Str. 20  
63762 GroBostheim  
GERMANY  
[www.grizzlytools.de](http://www.grizzlytools.de)

## Spare parts and accessories

You can get spare parts and accessories from [www.grizzlytools.shop](http://www.grizzlytools.shop). If you have any problems with your order, contact us via our online shop. If you have any other questions, contact: *Service Centre, p. 24*

## Translation of the original EU declaration of conformity

Product: **Cordless Hedge Trimmer**

Model: **PHSA 20-Li D4**

Serial number: 000001-238000

The object of the declaration described above is in conformity with the relevant Union harmonisation legislation:

**2006/42/EC • 2014/30/EU • 2000/14/EC & 2005/88/EC • 2011/65/EU & (EU) 2015/863  
Product with battery Smart PAPS 204 A1/Smart PAPS 208 A1/  
Smart PAPS 2012 A1: 2014/53/EU (instead of 2014/30/EU)**

The object of the declaration described above is in conformity with Directive 2011/65/EU of the European Parliament and of the Council of 8 June 2011 on the restriction of the use of certain hazardous substances in electrical and electronic equipment.

To ensure conformity, the following harmonised standards and national standards and regulations have been applied:

**EN 62841-1:2015/A11:2022  
EN 62841-4-2:2019/A11:2022 • EN IEC 63000:2018  
EN IEC 55014-1:2021 • EN IEC 55014-2:2021  
Product with battery Smart PAPS 204 A1/Smart PAPS 208 A1/Smart PAPS 2012 A1:  
EN 301 489-1 V2.2.3:2019 • EN 301 489-17 V3.3.1:2024  
EN 300 328 V2.2.2:2019 • EN 50663:2017**

In accordance with the Directive 2000/14/EC relating to noise emission, the following is confirmed: Sound power level ( $L_{WA}$ )

- Measured: 90.2 dB;
- Guaranteed: 92 dB

Followed conformity assessment procedure according to 2000/14/EC, Annex V.

This declaration of conformity is issued under the sole responsibility of the manufacturer:



Grizzly Tools GmbH & Co. KG  
Stockstädter Str. 20  
63762 Großostheim  
GERMANY  
29.12.2025

Christian Frank  
Authorised representative of documentation

## Sommaire

<b>Introduction.....</b>	<b>26</b>
Utilisation conforme.....	26
Matériel fourni/Accessoires.....	26
Aperçu.....	26
Caractéristiques techniques.....	27
X 20 V TEAM.....	27
<b>Consignes de sécurité.....</b>	<b>28</b>
Pictogrammes et symboles.....	28
Avertissements de sécurité généraux pour l'outil électrique.....	28
Avertissements de sécurité pour taille-haie.....	31
Risques résiduels.....	32
<b>Préparation.....</b>	<b>32</b>
Éléments de commande.....	32
Contrôlez l'état de charge de la batterie.....	33
Recharger la batterie.....	33
<b>Fonctionnement.....</b>	<b>33</b>
Avant l'utilisation.....	33
Couper des haies taillées.....	33
Insérer et retirer la batterie.....	33
Mise en marche et arrêt.....	33
<b>Transport.....</b>	<b>33</b>
<b>Nettoyage, entretien et stockage.....</b>	<b>33</b>
Nettoyage.....	33
Maintenance.....	33
Stockage.....	33
<b>Recyclage/protection de l'environnement.....</b>	<b>34</b>
<b>Service.....</b>	<b>35</b>
Garantie.....	35
Garantie (France).....	36
Service de réparation.....	37
Service-Center.....	38
Importateur.....	38
<b>Pièces de rechange et accessoires.....</b>	<b>39</b>
<b>Traduction de la déclaration UE de conformité originale.....</b>	<b>39</b>
<b>Vue éclatée.....</b>	<b>131</b>

## Introduction



Le mode d'emploi fait partie intégrante du produit. Avant l'utilisation du produit,

familiarisez-vous avec toutes les consignes d'utilisation et de sécurité. Veillez à bien conserver le mode d'emploi et à remettre l'ensemble de la documentation en cas de cession du produit à de tierces personnes.

### Utilisation conforme

Cet appareil est exclusivement destiné à l'utilisation suivante :

- Coupe et taille de haies, de buissons et d'arbustes décoratifs.

L'appareil est destiné à être utilisé par des adultes. Les jeunes de plus de 16 ans ne doivent utiliser cet appareil que sous la surveillance d'un adulte.

L'utilisation de l'appareil est interdite sous la pluie ou dans un environnement humide.

Toute autre utilisation qui n'est pas expressément préconisée dans ce mode d'emploi peut constituer un sérieux danger pour l'utilisateur et entraîner des dommages à l'appareil. L'opérateur ou l'utilisateur de l'appareil est responsable des accidents ou des dommages causés aux autres personnes ou à leurs biens. L'appareil est destiné à être utilisé dans le domaine du bricolage. Il n'a pas été conçu pour une utilisation professionnelle constante. Une utilisation commerciale annule la garantie. Le fabricant ne peut être tenu pour responsable des dommages causés par une utilisation inappropriée ou par une manipulation incorrecte.

### Matériel fourni/Accessoires

→ voir Fig. A/B

Déballez l'appareil et vérifiez le matériel fourni.



Compris dans la livraison



Non fourni

Éliminez correctement les matériaux d'emballage.

### Aperçu

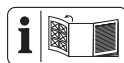

Vous trouverez les représentations de l'appareil sur le volet rabattable avant et arrière.

Fig. A

- 1 Butée de protection
- 2 Bâti de lame de sécurité
- 3 Protège-mains

- 4 Interrupteur de sécurité
- 5 Poignée avant
- 6 Interrupteur Marche/Arrêt
- 7 Poignée
- 8 Support batterie
- 9 Protège-lame
- 10 Dispositif de suspension (Protège-lame)

**Fig. B**

- 11 Chargeur
- 12 Déverrouillage de batterie
- 13 Batterie
- 14 Touche (Indicateur de charge)
- 15 Indicateur de charge

**Fig. D**

- 16 Perforation en forme de serrure

**Fig. H**

- 17 Vis

**Caractéristiques techniques**

**Taille-haies sans fil .....PHSA 20-Li D4**

- Tension assignée  $U$  ..... 20 V =
- Poids (sans batterie) .....  $\approx 2,5$  kg
- Vitesse à vide  $n_0$  ..... 1300 min<sup>-1</sup>
- Vitesse  $n_{max}$  ..... 2600 min<sup>-1</sup>
- Longueur de coupe .....  $\approx 505$  mm
- Longueur de lame (incl. butée de protection) .....  $\approx 585$  mm
- Espacement des dents de lame .....  $\approx 20$  mm
- Diamètre de branche .....  $\leq 15$  mm
- Niveau de pression acoustique ( $L_{pA}$ ) ..... 82,2 dB;  $K_{pA}=3$  dB
- Niveau de puissance acoustique ( $L_{WA}$ )
- garanti ..... 92 dB
- mesuré ..... 90,2 dB;  $K_{WA}=2,11$  dB
- Vibration ( $a_h$ )
- Poignée ..... 3,321 m/s<sup>2</sup>;  $K=1,5$  m/s<sup>2</sup>
- Poignée avant ..... 2,801 m/s<sup>2</sup>;  $K=1,5$  m/s<sup>2</sup>
- Batterie ..... Li-Ion
- Température .....  $\leq 50$  °C
- Procédure de charge ..... 4–40 °C
- Fonctionnement ..... 4–50 °C
- Stockage ..... 15–25 °C

Batterie PARKSIDE Performance Smart  
 Smart PAPS 204 A1/Smart PAPS 208 A1/  
 Smart PAPS 2012 A1  
 – bande de fréquences ..... 2400–2483,5 MHz  
 – puissance émise .....  $\leq 20$  dBm

Les valeurs sonores et de vibration ont été déterminées selon les normes et réglementations citées dans la déclaration de conformité.

La valeur totale de vibrations et la valeur d'émissions sonores indiquées ont été calculées selon une méthode d'essai standardisée et peuvent être utilisées comme moyen de comparaison entre un outil électrique et un autre. La valeur totale de vibrations et la valeur d'émissions sonores indiquées peuvent également être utilisées pour une évaluation préliminaire de la pollution sonore.

**⚠ AVERTISSEMENT !** Les émissions de vibrations et les émissions sonores pendant l'utilisation réelle de l'outil électrique peuvent différer des valeurs indiquées, en fonction de la manière dont l'outil électrique est utilisé. Essayez de maintenir aussi faible que possible la contrainte que constituent les vibrations. Mesures à titre d'exemple pour réduire la contrainte que constituent les vibrations : limiter le temps de travail. Il faut à ce titre tenir compte de toutes les parties du cycle d'exploitation (par exemple les temps au cours desquels l'outil électrique est éteint, et ceux au cours desquels il est certes allumé, mais fonctionne hors charge).

**X 20 V TEAM**

L'appareil fait partie de la gamme **X 20 V TEAM** et peut être utilisé avec les batteries de la gamme **X 20 V TEAM**. Les batteries de la gamme **X 20 V TEAM** doivent être chargées uniquement avec des chargeurs appartenant à la gamme **X 20 V TEAM**.

Nous vous recommandons de faire fonctionner cet appareil exclusivement avec les batteries suivantes : PAP 20 B1, PAP 20 B3, Smart PAPS 204 A1, Smart PAPS 208 A1, Smart PAPS 2012 A1

Nous vous recommandons de recharger ces batteries avec les chargeurs suivants : PLG 20 A3, PLG 20 A4, PLG 20 C1, PLG 20 C2, PLG 20 C3, PLG 201 A1, PDSL20 A1, PDSL20 B1, PDSL20 B2, Smart PLGS 2012 A1

Caractéristiques techniques de la batterie et du chargeur : voir notice séparée.

## Consignes de sécurité

Cette section couvre les consignes de sécurité de base relatives à l'utilisation de l'appareil.

**▲ AVERTISSEMENT !** Dommages corporels et dégâts matériels liés à une manipulation inadaptée de la batterie. Respectez les consignes de sécurité et informations relatives au chargement et à l'utilisation correcte qui sont indiquées dans le mode d'emploi de votre batterie et chargeur de la gamme **X 20 V TEAM**. Vous trouverez une description détaillée du processus de charge et de plus amples informations dans ce mode d'emploi séparé.

## Pictogrammes et symboles

### Pictogrammes sur l'appareil



L'appareil fait partie de la gamme **X 20 V TEAM** et peut être utilisé avec les batteries de la gamme **X 20 V TEAM**. Les batteries de la gamme **X 20 V TEAM** doivent être chargées uniquement avec des chargeurs appartenant à la gamme **X 20 V TEAM**.



Attention !



Lire le mode d'emploi



Les appareils électriques ne doivent pas être jetés avec les déchets ménagers.



Utiliser une protection oculaire



Utiliser une protection auditive



Utiliser des gants de protection



Risque de coupures<sup>o</sup>! Gardez les mains éloignées.



L'utilisation de l'appareil est interdite sous la pluie ou dans un environnement humide.



Retirez la batterie avant des travaux d'entretien.



Niveau de puissance acoustique garanti L<sub>WA</sub> en dB.

### Symboles sur le protège-lame



Comprimer ici le protège-lame pour le retirer.

### Pictogrammes dans la notice d'utilisation



Pas à pas Instruction



Appuyer



Il est interdit d'utiliser l'appareil sur une échelle ou sur un sol instable.



L'appareil fonctionne à vitesse maximale.



La batterie ne doit pas être exposée pendant une longue durée à un ensoleillement important ni à des températures supérieures à 50 °C. Évitez notamment de la poser sur des radiateurs ou de la ranger dans des véhicules stationnés en plein soleil.



Ranger hors de portée des enfants



Attendez que l'outil électrique soit complètement arrêté avant de le ranger.



N'utiliser aucun produit de nettoyage ou solvants.



Ne jamais nettoyer l'appareil au jet d'eau.

## Avertissements de sécurité généraux pour l'outil électrique

**▲ AVERTISSEMENT !** Lire tous les avertissements de sécurité, les instructions, les illustrations et les spécifications fournis avec cet outil électrique. Ne pas suivre les instructions énumérées ci-dessous peut provoquer un choc électrique, un incendie et/ou une blessure sérieuse. **Conserver tous les avertissements et toutes les instructions pour pouvoir s'y reporter ultérieurement.**

Le terme « outil électrique » dans les avertissements fait référence à votre outil électrique alimenté par le secteur (avec cordon d'alimentation) ou votre outil électrique fonctionnant sur batterie (sans cordon d'alimentation).

## 1. SECURITE DE LA ZONE DE TRAVAIL

- a) **Conserver la zone de travail propre et bien éclairée.** Les zones en désordre ou sombres sont propices aux accidents.
- b) **Ne pas faire fonctionner les outils électriques en atmosphère explosive, par exemple en présence de liquides inflammables, de gaz ou de poussières.** Les outils électriques produisent des étincelles qui peuvent enflammer les poussières ou les fumées.
- c) **Maintenir les enfants et les personnes présentes à l'écart pendant l'utilisation de l'outil électrique.** Les distractions peuvent vous faire perdre le contrôle de l'outil.

## 2. SECURITE ELECTRIQUE

- a) **Il faut que les fiches de l'outil électrique soient adaptées au socle. Ne jamais modifier la fiche de quelque façon que ce soit. Ne pas utiliser d'adaptateurs avec des outils électriques à branchement de terre.** Des fiches non modifiées et des socles adaptés réduisent le risque de choc électrique.
- b) **Éviter tout contact du corps avec des surfaces reliées à la terre telles que les tuyaux, les radiateurs, les cuisinières et les réfrigérateurs.** Il existe un risque accru de choc électrique si votre corps est relié à la terre.
- c) **Ne pas exposer les outils électriques à la pluie ou à des conditions humides.** La pénétration d'eau à l'intérieur d'un outil électrique augmente le risque de choc électrique.
- d) **Ne pas maltraiter le cordon. Ne jamais utiliser le cordon pour porter, tirer ou débrancher l'outil électrique. Maintenir le cordon à l'écart de la chaleur, du lubrifiant, des arêtes vives ou des parties en mouvement.** Des cordons endommagés ou emmêlés augmentent le risque de choc électrique.
- e) **Lorsqu'on utilise un outil électrique à l'extérieur, utiliser un prolonga-**

**teur adapté à l'utilisation extérieure.**

L'utilisation d'un cordon adapté à l'utilisation extérieure réduit le risque de choc électrique.

- f) **Si l'usage d'un outil électrique dans un emplacement humide est inévitable, utiliser une alimentation protégée par un dispositif à courant différentiel résiduel (RCD).** L'usage d'un RCD réduit le risque de choc électrique.
- ## 3. SECURITE DES PERSONNES
- a) **Rester vigilant, regarder ce que vous êtes en train de faire et faire preuve de bon sens dans votre utilisation de l'outil électrique. Ne pas utiliser un outil électrique lorsque vous êtes fatigué ou sous l'emprise de drogues, de l'alcool ou de médicaments.** Un moment d'inattention en cours d'utilisation d'un outil électrique peut entraîner des blessures graves.
  - b) **Utiliser un équipement de protection individuelle. Toujours porter une protection pour les yeux.** Les équipements de protection individuelle tels que les masques contre les poussières, les chaussures de sécurité antidérapantes, les casques ou les protections auditives utilisés pour les conditions appropriées réduisent les blessures.
  - c) **Éviter tout démarrage intempestif. S'assurer que l'interrupteur est en position arrêt avant de brancher l'outil au secteur et/ou au bloc de batteries, de le ramasser ou de le porter.** Porter les outils électriques en ayant le doigt sur l'interrupteur ou brancher des outils électriques dont l'interrupteur est en position marche est source d'accidents.
  - d) **Retirer toute clé de réglage avant de mettre l'outil électrique en marche.** Une clé laissée fixée sur une partie tournante de l'outil électrique peut donner lieu à des blessures.
  - e) **Ne pas se précipiter. Garder une position et un équilibre adaptés à tout moment.** Cela permet un meilleur contrôle de l'outil électrique dans des situations inattendues.
  - f) **S'habiller de manière adaptée. Ne pas porter de vêtements amples ou de bijoux. Garder les cheveux et les vêtements à distance des parties en mouvement.** Des vêtements amples, des bi-

joux ou les cheveux longs peuvent être pris dans des parties en mouvement.

- g) **Si des dispositifs sont fournis pour le raccordement d'équipements pour l'extraction et la récupération des poussières, s'assurer qu'ils sont connectés et correctement utilisés.**

Utiliser des collecteurs de poussière peut réduire les risques dus aux poussières.

- h) **Rester vigilant et ne pas négliger les principes de sécurité de l'outil sous prétexte que vous avez l'habitude de l'utiliser.** Une fraction de seconde d'inattention peut provoquer une blessure grave.

#### 4. UTILISATION ET ENTRETIEN DE L'OUTIL ELECTRIQUE

- a) **Ne pas forcer l'outil électrique. Utiliser l'outil électrique adapté à votre application.** L'outil électrique adapté réalise mieux le travail et de manière plus sûre au régime pour lequel il a été construit.

- b) **Ne pas utiliser l'outil électrique si l'interrupteur ne permet pas de passer de l'état de marche à arrêt et inversement.** Tout outil électrique qui ne peut pas être commandé par l'interrupteur est dangereux et il faut le réparer.

- c) **Débrancher la fiche de la source d'alimentation et/ou enlever le bloc de batteries, s'il est amovible, avant tout réglage, changement d'accessoires ou avant de ranger l'outil électrique.** De telles mesures de sécurité préventives réduisent le risque de démarrage accidentel de l'outil électrique.

- d) **Conserver les outils électriques à l'arrêt hors de la portée des enfants et ne pas permettre à des personnes ne connaissant pas l'outil électrique ou les présentes instructions de le faire fonctionner.** Les outils électriques sont dangereux entre les mains d'utilisateurs novices.

- e) **Observer la maintenance des outils électriques et des accessoires. Vérifier qu'il n'y a pas de mauvais alignement ou de blocage des parties mobiles, des pièces cassées ou toute autre condition pouvant affecter le fonctionnement de l'outil électrique. En cas de dommages, faire réparer l'outil électrique avant de l'utiliser.** De nombreux accidents sont dus à des outils électriques mal entretenus.

- f) **Garder affûtés et propres les outils permettant de couper.** Des outils destinés à couper correctement entretenus avec des pièces coupantes tranchantes sont moins susceptibles de bloquer et sont plus faciles à contrôler.

- g) **Utiliser l'outil électrique, les accessoires et les lames etc., conformément à ces instructions, en tenant compte des conditions de travail et du travail à réaliser.** L'utilisation de l'outil électrique pour des opérations différentes de celles prévues peut donner lieu à des situations dangereuses.

- h) **Il faut que les poignées et les surfaces de préhension restent sèches, propres et dépourvues d'huiles et de graisses.** Des poignées et des surfaces de préhension glissantes rendent impossibles la manipulation et le contrôle en toute sécurité de l'outil dans les situations inattendues.

#### 5. UTILISATION DES OUTILS FONCTIONNANT SUR BATTERIES ET PRECAUTIONS D'EMPLOI

- a) **Ne recharger qu'avec le chargeur spécifique par le fabricant.** Un chargeur qui est adapté à un type de bloc de batteries peut créer un risque de feu lorsqu'il est utilisé avec un autre type de bloc de batteries.

- b) **N'utiliser les outils électriques qu'avec des blocs de batteries spécifiquement désignés.** L'utilisation de tout autre bloc de batteries peut créer un risque de blessure et de feu.

- c) **Lorsqu'un bloc de batteries n'est pas utilisé, le maintenir à l'écart de tout autre objet métallique, par exemple trombones, pièces de monnaie, clés, clous, vis ou autres objets de petite taille qui peuvent donner lieu à une connexion d'une borne à une autre.** Le court-circuitage des bornes d'une batterie entre elles peut causer des brûlures ou un feu.

- d) **Dans de mauvaises conditions, du liquide peut être éjecté de la batterie; éviter tout contact. En cas de contact accidentel, nettoyer à l'eau. Si le liquide entre en contact avec les yeux, rechercher en plus une aide médicale.** Le liquide éjecté des batteries peut causer des irritations ou des brûlures.

- e) **Ne pas utiliser un bloc de batteries ou un outil fonctionnant sur batteries qui a été endommagé ou modifié.** Les batteries endommagées ou modifiées peuvent avoir un comportement imprévisible provoquant un feu, une explosion ou un risque de blessure.
- f) **Ne pas exposer un bloc de batteries ou un outil fonctionnant sur batteries au feu ou à une température excessive.** Une exposition au feu ou à une température supérieure à 130 °C peut provoquer une explosion.
- g) **Suivre toutes les instructions de charge et ne pas charger le bloc de batteries ou l'outil fonctionnant sur batteries hors de la plage de températures spécifiée dans les instructions.** Un chargement incorrect ou à des températures hors de la plage spécifiée de températures peut endommager la batterie et augmenter le risque de feu.
6. **MAINTENANCE ET ENTRETIEN**
- a) **Faire entretenir l'outil électrique par un réparateur qualifié utilisant uniquement des pièces de rechange identiques.** Cela assure le maintien de la sécurité de l'outil électrique.
- b) **Ne jamais effectuer d'opération d'entretien sur des blocs de batteries endommagés.** Il convient que l'entretien des blocs de batteries ne soit effectué que par le fabricant ou les fournisseurs de service autorisés.



## Avvertissements de sécurité pour taille-haie

- a. **N'utilisez pas le taille-haie par mauvais temps, notamment lorsqu'il y a un risque de foudre.** Cela diminue le risque d'être frappé par la foudre.
- b. **Gardez les cordons d'alimentation et les câbles éloignés de la zone de coupe.** Des cordons d'alimentations ou des câbles peuvent être dissimulés dans des haies ou buissons et être coupés accidentellement par la lame.
- c. **Porter une protection auditive.** Le port d'un équipement de protection adéquat réduira le risque de perte auditive.
- d. **Tenez le taille-haie par les surfaces de préhension isolées uniquement, car la lame peut entrer en contact avec des**

**câbles cachés ou son propre cordon d'alimentation.** Les lames entrant en contact avec un câble « sous tension » peuvent mettre « sous tension » les parties métalliques exposées du taille-haie et provoquer une décharge électrique pour l'opérateur.

- e. **Gardez toutes les parties du corps éloignées de la lame. Ne pas retirer de la matière coupée ni tenir la matière à couper lorsque les lames sont en mouvement.** Les lames continuent à bouger après la désactivation de l'interrupteur. Un moment d'inattention lors de l'utilisation du taille-haie peut provoquer de graves blessures corporelles.
- f. **Lorsque vous retirez de la matière coincée ou entretenez le taille-haie, assurez-vous que tous les interrupteurs sont désactivés et le bloc-batterie est retiré ou déconnecté.** Un actionnement inopiné du taille-haie au moment de dégager des matériaux coincés ou d'entretenir le taille-haie peut infliger des blessures graves.
- g. **Portez le taille-haie par la poignée avec la lame arrêtée et en faisant attention à n'actionner aucun interrupteur.** Le transport correct du taille-haie diminuera le risque de démarrage accidentel et de blessures corporelles consécutives causées par les lames.
- h. **Pour transporter ou ranger le taille-haie, mettez toujours le protège-lame en place.** Une manipulation correcte du taille-haie réduira le risque de blessures corporelles causées par les lames.

## Consignes de sécurité supplémentaires pour taille-haies

- Pour votre propre sécurité, portez un équipement de protection individuelle :
  - 
  - 
  - 
- Utiliser une protection oculaire
- Utiliser une protection auditive
- Utiliser des gants de protection
- Portez des vêtements de travail adaptés comme des chaussures solides avec une semelle antidérapante et un pantalon long et solide.
- Ne portez pas de vêtements trop amples ni de bijoux, car ils peuvent être happés par les pièces mobiles.

- N'utilisez pas l'appareil si vous êtes pieds nus ou si vous portez des sandales.
- L'appareil est destiné à être utilisé par des adultes. Les jeunes de plus de 16 ans ne doivent utiliser cet appareil que sous la surveillance d'un adulte.
- **L'appareil est destiné à la taille des haies. Ne pas couper de branches, de bois dur ou autres avec l'appareil.** L'appareil pourrait être endommagé.
- **Pendant le travail, tenez l'appareil fermement des deux mains et à distance de votre propre corps.** Cela permet de mieux contrôler l'appareil dans des situations inattendues.
- **Lors des travaux avec l'appareil, portez des vêtements appropriés et des gants de travail. Ne saisissez ni ne soulevez jamais l'appareil par la lame de coupe.** Le contact avec la lame de coupe peut causer des blessures.
- **N'utilisez pas l'appareil à proximité de liquides ou de gaz inflammables.** En cas de court-circuit, il y a un risque d'incendie et d'explosion.
- Vérifiez toujours que l'appareil se trouve dans l'une des positions de travail prescrites avant de démarrer l'appareil.
- **Il faut régulièrement contrôler les lames du point de vue de l'usure et les faire affûter.** Des lames émoussées surchargent l'appareil. Les dommages qui en résultent ne sont pas couverts par la garantie.
- Éteignez l'appareil et retirez la batterie. Assurez-vous que toutes les pièces en mouvement sont à l'arrêt complet
  - à chaque fois que vous vous éloignez de l'appareil
  - avant de retirer des blocages ou obstructions
  - avant de vérifier l'appareil, de le nettoyer ou de travailler dessus
- Si le dispositif de coupe touche un corps étranger ou l'appareil commence à vibrer de manière inhabituellement forte, une vérification est immédiatement nécessaire :
  - vérifiez si des pièces sont desserrées et resserrez-les
  - recherchez des détériorations
  - remplacez les pièces défectueuses par des pièces similaires ou faites réparer l'appareil.

- **Ne tentez pas de réparer l'appareil vous-même, sauf si vous avez été formé à cette fin. Tous les travaux qui ne figurent pas dans la présente notice d'utilisation ne pourront être réalisés que par notre centre de service après-vente.** Beaucoup d'accidents ont pour origine des appareils mal entretenus.
- **Utilisez uniquement des accessoires recommandés par PARKSIDE.** Des accessoires inadaptés peuvent provoquer une électrocution ou un incendie.

## Risques résiduels

Même si cet appareil est utilisé d'une manière conforme, il reste toujours des risques résiduels. Les risques suivants peuvent exister dans le cadre de la construction et l'exécution de cet appareil :

- Blessures aux yeux, si aucune protection oculaire appropriée n'est portée.
- Dégâts auditifs, si aucune protection auditive appropriée n'est portée.
- Dommages à la santé, résultants des oscillations main-bras, lorsque l'appareil est utilisé trop longtemps ou qu'il n'est pas utilisé ou entretenu correctement.
- Blessures par coupure

**⚠ AVERTISSEMENT !** Risque lié au champ électromagnétique généré pendant le fonctionnement de l'appareil. Le champ peut dans certaines circonstances nuire aux implants médicaux actifs ou passifs. Pour réduire les risques de blessures graves voire mortelles, nous recommandons aux personnes porteuses d'implants médicaux de consulter leur médecin, ainsi que le fabricant de leur implant médical avant d'utiliser l'appareil.

## Préparation

### Éléments de commande

Avant la première mise en service de l'appareil, familiarisez-vous avec les éléments de commande.

- **Interrupteur Marche/Arrêt (6)**
  - Mise en marche : En même temps que l'interrupteur de sécurité (4), appuyer et maintenir.
  - Arrêt : Relâcher l'interrupteur Marche/Arrêt (6) ou l'interrupteur de sécurité (4).

- **Interrupteur de sécurité (4)**  
Garantit une utilisation à deux mains.

## Contrôlez l'état de charge de la batterie

→ voir Fig. B

## Recharger la batterie

### Remarques

- Lorsqu'une batterie est chaude, laissez-la refroidir avant de la recharger.
- La batterie ne doit pas être exposée pendant une longue durée à un ensoleillement important ni à des températures  $\leq 50$  °C. Évitez notamment de la poser sur des radiateurs ou de la ranger dans des véhicules stationnés en plein soleil.
- Voir également le mode d'emploi du chargeur (11).

→ voir Fig. B

## Fonctionnement

### Avant l'utilisation

Avant chaque utilisation, suivez les étapes suivantes. Cela garantit une durée d'utilisation longue et fiable.

- Vérifiez la présence de corps étrangers dans les haies et buissons.
- Contrôlez l'appareil pour déceler des défauts tels que des pièces détachées ou endommagées, notamment les vis dans le bâti de lame de sécurité (2).
- Ne coupez pas avec un bâti de lame de sécurité (2) émoussé ou usé.
- Vérifiez les caches et les dispositifs de protection du point de vue des dégradations et de la bonne tenue.
  - Butée de protection (1)
  - Protège-mains (3)

Si nécessaire, remplacez-les ou faites-les réparer par le centre de SAV.

### Couper des haies taillées

→ voir Fig. E

### Insérer et retirer la batterie

→ voir Fig. B

### Mise en marche et arrêt

→ voir Fig. C

## Transport

→ voir Fig. F

## Nettoyage, entretien et stockage

**⚠ AVERTISSEMENT !** Risque de blessures lié au démarrage involontaire de l'appareil. Protégez-vous lors des travaux de maintenance et de nettoyage. Éteignez l'appareil et retirez la batterie (13).

Faites effectuer les travaux de réparation et de maintenance qui ne sont pas mentionnés dans cette notice par notre Centre de service après-vente. Utilisez exclusivement des pièces de rechange d'origine.

### Nettoyage

- Maintenez propre la fente d'aération, le carter du moteur et les poignées de l'appareil. Utilisez pour cela un chiffon humide ou une brosse.

### Nettoyer et entretenir le bâti de lame de sécurité

→ voir Fig. G

### Maintenance

- Vous pouvez aplanir vous-même de légères ébréchures présentes sur les dents de coupe. Pour ce faire, affilez les bords tranchants avec une pierre à aiguiser à huile. Un bon rendement de coupe n'est assuré que par des dents de coupe affûtées.

### Entretien

#### Outils et moyens auxiliaires nécessaires

- Protège-mains (3)
- Tournevis cruciforme

#### Changer le protège-mains

→ voir Fig. H

### Stockage

Rangez toujours l'appareil et les accessoires dans un état :

- propre
- sec
- à l'abri de la poussière
- avec le protège-lame (9) inséré sur le bâti de lame de sécurité (2)
- hors de portée des enfants

## Support mural

**▲ AVERTISSEMENT !** Dommages corporels ou dégâts matériels lors du perçage. **Utiliser des détecteurs appropriés pour trouver les conduites d'alimentation cachées ou consulter la société de distribution locale.** Le contact avec des conduites électriques peut provoquer un incendie ou un choc électrique. L'endommagement d'une conduite de gaz peut provoquer une explosion. La pénétration dans une conduite d'eau provoque des dégâts matériels ou peut entraîner une décharge électrique.  
→ voir Fig. D

## Recyclage/protection de l'environnement

Enlevez la batterie de l'appareil et veuillez recycler l'appareil, la batterie, les accessoires et l'emballage dans le respect de l'environnement.



Les appareils électriques ne doivent pas être jetés avec les déchets ménagers.

Le symbole de la poubelle sur roues barrée d'une croix signifie que ce produit ne doit pas être éliminé comme déchet municipal non trié à la fin de sa vie utile.

### Directive 2012/19/UE sur les déchets d'équipements électriques et électroniques :

les consommateurs sont légalement tenus de recycler, dans le respect de l'environnement, les équipements électriques et électroniques arrivés en fin de vie. Cela permet de garantir une valorisation écologique et respectueuse des ressources. Suivant la transposition en droit national, vous pouvez disposer des possibilités suivantes :

- Restitution à un point de vente,
- Restitution à un point de collecte officiel,
- Renvoi au fabricant / au distributeur.

Ne sont pas concernés les accessoires qui accompagnent les appareils usagés et les moyens auxiliaires sans composants électriques.

## Recycler les batteries de manière écologique



La batterie ne doit pas être jetée avec les déchets ménagers, dans le feu (risque d'explosion) ou dans l'eau. Les batteries endommagées présentent un risque pour l'environnement et pour votre santé en cas de fuites de vapeurs ou de liquides toxiques.

Vous avez l'obligation de recycler de manière écologique les batteries défectueuses ou usagées.

- N'ouvrez pas les batteries et évitez un endommagement mécanique. Il y a un risque de court-circuit et d'émanation de vapeurs qui irritent les voies respiratoires.
- Pour des raisons de sécurité, les batteries doivent être déchargées avant le recyclage.
- Appliquez du ruban adhésif sur les bornes afin d'éviter les courts-circuits.
- Recyclez les batteries auprès du magasin ou d'un point de collecte.
- **Batteries endommagées**  
Manipulez des batteries endommagées à l'extérieur avec une précaution extrême !
  - Ne touchez pas de batteries endommagées à mains nues.
  - Si vous ne pouvez pas appliquer du ruban adhésif sur les bornes, restituez les batteries séparément, chacune emballée dans un sac plastique.
  - Restituez des batteries endommagées séparément dans un contenant incombustible, qui peut en plus être rempli de sable.
  - Déposez des batteries endommagées dans un point de collecte employant du personnel qualifié.



Le produit est recyclable, est soumis à une responsabilité élargie du fabricant et est collecté dans le cadre du tri sélectif.



Portez le carton à un point de recyclage.

## Service

### Garantie

Chère cliente, cher client,  
ce produit bénéficie d'une garantie de 3 ans, valable à compter de la date d'achat. En cas de manques constatés sur ce produit, vous disposez des droits légaux contre le vendeur du produit. Ces droits légaux ne sont pas limités par notre garantie présentée par la suite.

#### Conditions de garantie

Le délai de garantie débute avec la date d'achat. Veuillez conserver soigneusement le ticket de caisse original. En effet, ce document vous sera réclamé comme preuve d'achat. Si un défaut de matériel ou un défaut de fabrication se présente au cours des trois ans suivant la date d'achat de ce produit, nous réparons gratuitement ou remplaçons ce produit – selon notre choix. Cette garantie suppose que l'appareil défectueux et le justificatif d'achat (ticket de caisse) nous soient présentés durant cette délai de trois ans et que la nature du manque et la manière dont celui-ci est apparu soient explicités par écrit dans un bref courrier.

Si le défaut est couvert par notre garantie, le produit vous sera retourné, réparé ou remplacé par un neuf. Aucune nouvelle délai de garantie ne débute à la date de la réparation ou de l'échange du produit.

#### Durée de garantie et demande légale en dommages-intérêts

La durée de garantie n'est pas prolongée par la garantie. Ce point s'applique aussi aux pièces remplacées et réparées. Les dommages et les manques éventuellement constatés dès l'achat doivent immédiatement être signalés après le déballage. A l'expiration du délai de garantie les réparations occasionnelles sont à la charge de l'acheteur.

#### Volume de la garantie

L'appareil a été fabriqué avec soin, selon de sévères directives de qualité et il a été entièrement contrôlé avant la livraison.

La garantie s'applique aux défauts de matériel ou aux défauts de fabrication. Cette garantie ne s'étend pas aux parties du produit qui sont exposées à une usure normale et peuvent être donc considérées comme des pièces d'usure (par ex. Bâti de lame de sé-

curité) ou pour des dommages affectant les parties fragiles.

Cette garantie est nulle si l'appareil a été endommagé, mal utilisé ou non entretenu. Il en va de même pour des dommages provoqués par l'eau, le gel, la foudre ou le feu ou un transport inadapté. Pour une utilisation appropriée du produit, il faut impérativement respecter toutes les instructions citées dans le manuel de l'opérateur. Les actions et les domaines d'utilisation déconseillés dans la notice d'utilisation ou vis-à-vis desquels une mise en garde est émise, doivent absolument être évités.

L'appareil est destiné à un usage privé uniquement et non à un usage commercial. La garantie est nulle en cas de mauvaise utilisation et de manipulation inappropriée, d'usage de la force et d'interventions qui n'ont pas été effectuées par notre centre de service agréé.

#### Marche à suivre dans le cas de garantie

Pour garantir un traitement rapide de votre demande, veuillez suivre les instructions suivantes :

- Tenez vous prêt à présenter, sur demande, le ticket de caisse et le numéro d'article (IAN 494218\_2504) comme preuve d'achat.
- Vous trouverez le numéro d'article sur la plaque signalétique du produit, d'une gravure sur le produit, de la page de titre du mode d'emploi (en bas à gauche) ou sur l'autocollant au dos ou en dessous du produit.
- Si des erreurs de fonctionnement ou d'autres défauts apparaissent, contactez d'abord le centre de service désigné ci-dessous par **téléphone** ou utilisez notre **formulaire de contact**, que vous trouverez sur [parkside-diy.com](http://parkside-diy.com) dans la catégorie **Service**.
- En cas de produit défectueux vous pouvez, après contact avec notre service clients, envoyer le produit, franco de port à l'adresse de service après-vente indiquée, accompagné du justificatif d'achat (ticket de caisse) et en indiquant quelle est la nature du défaut et quand celui-ci s'est produit. Pour éviter des problèmes d'acceptation et des frais supplémentaires, utilisez absolument seulement l'adresse qui vous est donnée. Assurez-vous que l'expédition ne se fait pas en

port dû, comme marchandises encombrantes, envoi express ou autre taxe spéciale. Veuillez renvoyer l'appareil, y compris tous les accessoires livrés lors de l'achat et prenez toute mesure pour avoir un emballage de transport suffisamment sûr.

## Garantie (France)

Chère cliente, cher client, ce produit bénéficie d'une garantie de 3 ans, valable à compter de la date d'achat. En cas de manques constatés sur ce produit, vous disposez des droits légaux contre le vendeur du produit. Ces droits légaux ne sont pas limités par notre garantie présentée par la suite.

Indépendamment de la garantie commerciale souscrite, le vendeur reste tenu des défauts de conformité du bien et des vices rédhibitoires dans les conditions prévues aux articles L217-4 à L217-13 du Code de la consommation et aux articles 1641 à 1648 et 2232 du Code Civil.

**Article L217-4 du Code de la consommation** – Le vendeur livre un bien conforme au contrat et répond des défauts de conformité existant lors de la délivrance.

Il répond également des défauts de conformité résultant de l'emballage, des instructions de montage ou de l'installation lorsque celle-ci a été mise à sa charge par le contrat ou a été réalisée sous sa responsabilité.

**Article L217-5 du Code de la consommation** – Le bien est conforme au contrat :

1. S'il est propre à l'usage habituellement attendu d'un bien semblable et, le cas échéant :
  - s'il correspond à la description donnée par le vendeur et posséder les qualités que celui-ci a présentées à l'acheteur sous forme d'échantillon ou de modèle ;
  - s'il présente les qualités qu'un acheteur peut légitimement attendre eu égard aux déclarations publiques faites par le vendeur, par le producteur ou par son représentant, notamment dans la publicité ou l'étiquetage ;
2. Ou s'il présente les caractéristiques définies d'un commun accord par les parties ou être propre à tout usage spécial recherché par l'acheteur, porté à la connaissance du vendeur et que ce dernier a accepté.

**Article L217-16 du Code de la consommation** – Lorsque l'acheteur demande au vendeur, pendant le cours de la garantie commerciale qui lui a été consentie lors de l'acquisition ou de la réparation d'un bien meuble, une remise en état couverte par la garantie, toute période d'immobilisation d'au moins sept jours vient s'ajouter à la durée de la garantie qui restait à courir.

Cette période court à compter de la demande d'intervention de l'acheteur ou de la mise à disposition pour réparation du bien en cause, si cette mise à disposition est postérieure à la demande d'intervention.

**Article L217-12 du Code de la consommation** – L'action résultant du défaut de conformité se prescrit par deux ans à compter de la délivrance du bien.

## Conditions de garantie

Le délai de garantie débute avec la date d'achat. Veuillez conserver soigneusement le ticket de caisse original. En effet, ce document vous sera réclamé comme preuve d'achat. Si un défaut de matériel ou un défaut de fabrication se présente au cours des trois ans suivant la date d'achat de ce produit, nous réparons gratuitement ou remplaçons ce produit – selon notre choix. Cette garantie suppose que l'appareil défectueux et le justificatif d'achat (ticket de caisse) nous soient présentés durant cette délai de trois ans et que la nature du manque et la manière dont celui-ci est apparu soient explicités par écrit dans un bref courrier.

Si le défaut est couvert par notre garantie, le produit vous sera retourné, réparé ou remplacé par un neuf. Aucune nouvelle délai de garantie ne débute à la date de la réparation ou de l'échange du produit.

## Durée de garantie et demande légale en dommages-intérêts

La durée de garantie n'est pas prolongée par la garantie. Ce point s'applique aussi aux pièces remplacées et réparées. Les dommages et les manques éventuellement constatés dès l'achat doivent immédiatement être signalés après le déballage. A l'expiration du délai de garantie les réparations occasionnelles sont à la charge de l'acheteur.

## Volume de la garantie

L'appareil a été fabriqué avec soin, selon de sévères directives de qualité et il a été entièrement contrôlé avant la livraison.

La garantie s'applique aux défauts de matériel ou aux défauts de fabrication. Cette garantie ne s'étend pas aux parties du produit qui sont exposées à une usure normale et peuvent être donc considérées comme des pièces d'usure (par ex. Bâti de lame de sécurité) ou pour des dommages affectant les parties fragiles.

Cette garantie est nulle si l'appareil a été endommagé, mal utilisé ou non entretenu. Il en va de même pour des dommages provoqués par l'eau, le gel, la foudre ou le feu ou un transport inadapté. Pour une utilisation appropriée du produit, il faut impérativement respecter toutes les instructions citées dans le manuel de l'opérateur. Les actions et les domaines d'utilisation déconseillés dans la notice d'utilisation ou vis-à-vis desquels une mise en garde est émise, doivent absolument être évités.

L'appareil est destiné à un usage privé uniquement et non à un usage commercial. La garantie est nulle en cas de mauvaise utilisation et de manipulation inappropriée, d'usage de la force et d'interventions qui n'ont pas été effectuées par notre centre de service agréé.

Les pièces détachées indispensables à l'utilisation du produit sont disponibles pendant la durée de la garantie du produit.

#### Article 1641 du Code civil

Le vendeur est tenu de la garantie à raison des défauts cachés de la chose vendue qui la rendent impropre à l'usage auquel on la destine, ou qui diminuent tellement cet usage que l'acheteur ne l'aurait pas acquise, ou n'en aurait donné qu'un moindre prix, s'il les avait connus.

#### Article 1648 1er alinéa du Code civil

L'action résultant des vices rédhibitoires doit être intentée par l'acquéreur dans un délai de deux ans à compter de la découverte du vice.

#### Marche à suivre dans le cas de garantie

Pour garantir un traitement rapide de votre demande, veuillez suivre les instructions suivantes :

- Tenez vous prêt à présenter, sur demande, le ticket de caisse et le numéro d'article (IAN 494218\_2504) comme preuve d'achat.
- Vous trouverez le numéro d'article sur la plaque signalétique du produit, d'une gra-

vure sur le produit, de la page de titre du mode d'emploi (en bas à gauche) ou sur l'autocollant au dos ou en dessous du produit.

- Si des erreurs de fonctionnement ou d'autres défauts apparaissent, contactez d'abord le centre de service désigné ci-dessous par **téléphone** ou utilisez notre **formulaire de contact**, que vous trouverez sur [parkside-diy.com](http://parkside-diy.com) dans la catégorie **Service**.
- En cas de produit défectueux vous pouvez, après contact avec notre service clients, envoyer le produit, franco de port à l'adresse de service après-vente indiquée, accompagné du justificatif d'achat (ticket de caisse) et en indiquant quelle est la nature du défaut et quand celui-ci s'est produit. Pour éviter des problèmes d'acceptation et des frais supplémentaires, utilisez absolument seulement l'adresse qui vous est donnée. Assurez-vous que l'expédition ne se fait pas en port dû, comme marchandises encombrantes, envoi express ou autre taxe spéciale. Veuillez renvoyer l'appareil, y compris tous les accessoires livrés lors de l'achat et prenez toute mesure pour avoir un emballage de transport suffisamment sûr.

#### Service de réparation

Pour les réparations **ne relevant pas de la garantie**, adressez-vous au Centre de SAV. Il vous établira volontiers un devis.

- Nous pouvons traiter uniquement les appareils qui ont été expédiés avec un emballage et un affranchissement suffisants. **Remarque** : Veuillez envoyer votre appareil nettoyé en indiquant le défaut à l'adresse connue du Centre de SAV.
- Ne seront pas acceptés les appareils envoyés en port dû ainsi que les appareils envoyés comme produits encombrants, en express ou par tout autre mode de transport spécial.
- Nous recyclons gratuitement vos appareils défectueux que vous nous renvoyez.

FR BE

## Service-Center

FR

### Service France

Tel.: 0800 907612

Formulaire de contact à

*parkside-diy.com*

**IAN 494218\_2504**

BE

### Service Belgique

Tel.: 0800 12614

Formulaire de contact à

*parkside-diy.com*

**IAN 494218\_2504**

## Importateur

Veillez noter que l'adresse suivante n'est pas une adresse de service après-vente. Contactez d'abord le Centre de SAV cité ci-dessus.

Grizzly Tools GmbH & Co. KG

Stockstädter Str. 20

63762 Großostheim

ALLEMAGNE

*www.grizzlytools.de*

## Pièces de rechange et accessoires

**Vous obtiendrez des pièces de rechange et accessoires à l'adresse [www.grizzlytools.shop](http://www.grizzlytools.shop).** En cas de problèmes lors de la passation de votre commande, contactez-nous via notre boutique en ligne. Pour toute autre question, adressez-vous à : Service-Center, p. 38

Les pièces détachées indispensables à l'utilisation du produit sont disponibles pendant la durée de la garantie du produit.

## Traduction de la déclaration UE de conformité originale

Produit: **Taille-haies sans fil**

Modèle: **PHSA 20-Li D4**

Número de serie: 000001-238000

L'objet de la déclaration décrit ci-dessus est conforme à la législation d'harmonisation de l'Union applicable:

**2006/42/EC • 2014/30/EU • 2000/14/EC & 2005/88/EC • 2011/65/EU & (EU) 2015/863  
Produit avec batterie Smart PAPS 204 A1/Smart PAPS 208 A1/  
Smart PAPS 2012 A1: 2014/53/EU (au lieu de 2014/30/EU)**

L'objet de la déclaration décrit ci-dessus est conforme à la directive 2011/65/EU du Parlement européen et du Conseil du 8 juin 2011 relative à la limitation de l'utilisation de certaines substances dangereuses dans les équipements électriques et électroniques.

Pour assurer la conformité, les normes harmonisées et les normes et réglementations nationales suivantes ont été appliquées :

**EN 62841-1:2015/A11:2022  
EN 62841-4-2:2019/A11:2022 • EN IEC 63000:2018  
EN IEC 55014-1:2021 • EN IEC 55014-2:2021  
Produit avec batterie Smart PAPS 204 A1/Smart PAPS 208 A1/Smart PAPS 2012 A1:  
EN 301 489-1 V2.2.3:2019 • EN 301 489-17 V3.3.1:2024  
EN 300 328 V2.2.2:2019 • EN 50663:2017**

Conformément à la directive 2000/14/EC relative aux émissions sonores, il est confirmé ce qui suit : Niveau de puissance acoustique ( $L_{WA}$ )

- mesuré: 90,2 dB;
- garanti: 92 dB

Procédure appliquée pour l'évaluation de la conformité conformément à la directive 2000/14/EC, annexe V.

La présente déclaration de conformité est établie sous la seule responsabilité du fabricant:



Grizzly Tools GmbH & Co. KG  
Stockstädter Str. 20  
63762 Großostheim  
ALLEMAGNE  
29.12.2025

Christian Frank  
Mandataire de documentation

## Inhoudsopgave

<b>Inleiding</b> .....	<b>40</b>
Reglementair gebruik.....	40
Inhoud van de levering/Toebehoren.....	40
Overzicht.....	40
Technische gegevens.....	41
X 20 V TEAM.....	41
<b>Veiligheidsaanwijzingen</b> .....	<b>41</b>
Pictogrammen en symbolen.....	42
Algemene veiligheidswaarschuwingen voor elektrisch gereedschap.....	42
Veiligheidswaarschuwingen voor heggenscharen.....	45
Restrisico's.....	46
<b>Vorbereiding</b> .....	<b>46</b>
Bedieningselementen.....	46
Laadstatus van de accu controleren.....	46
Accu opladen.....	47
<b>Bedrijf</b> .....	<b>47</b>
Voor het bedrijf.....	47
Hagen snoeien.....	47
Accu plaatsen en verwijderen.....	47
In- en uitschakelen.....	47
<b>Transport</b> .....	<b>47</b>
<b>Reiniging, onderhoud en opslag</b> .....	<b>47</b>
Reiniging.....	47
Onderhoud.....	47
Opslag.....	47
<b>Afvoeren/milieubescherming</b> .....	<b>48</b>
<b>Service</b> .....	<b>48</b>
Garantie.....	48
Reparatie-service.....	49
Service-Center.....	49
Importeur.....	50
<b>Reserveonderdelen en toebehoren</b> .....	<b>50</b>
<b>Vertaling van de originele EU-conformiteitsverklaring</b> .....	<b>50</b>
<b>Explosietekening</b> .....	<b>131</b>

## Inleiding



Deze gebruiksaanwijzing maakt deel uit van het product. Maak u vertrouwd met alle bedienings- en veiligheidsinstructies voordat u het product gebruikt. Bewaar de gebruiksaanwijzing op een veilige plaats en overhan-

dig alle documenten wanneer u het product doorgeeft aan derden.

## Reglementair gebruik

Het apparaat is uitsluitend bedoeld voor het volgende gebruik:

- Snoeien en trimmen van heggen, struiken en sierheesters.

Het apparaat is bedoeld voor gebruik door volwassenen. Jongeren ouder dan 16 jaar mogen het apparaat alleen onder toezicht gebruiken.

Het is verboden het apparaat in een regenachtige of vochtige omgeving te gebruiken.

Elk ander gebruik dat in deze handleiding niet expliciet wordt toegestaan, kan leiden tot schade aan het apparaat en kan een ernstig risico voor de gebruiker inhouden. De bediener of gebruiker van het apparaat is verantwoordelijk voor letsel- of materiële schade aan derde partijen of hun eigendom.

Het apparaat is bedoeld voor huishoudelijk gebruik. Het is niet ontworpen voor continu commercieel gebruik. Bij commercieel gebruik vervalt de garantie. De fabrikant is niet aansprakelijk voor schade die voortvloeit uit oneigenlijk gebruik of uit een foute bediening.

## Inhoud van de levering/ Toebehoren

→ zie Fig. A/B

Pak het apparaat uit en controleer de inhoud van de levering.



inbegrepen in de levering



niet in de levering inbegrepen

Voer het verpakkingsmateriaal af zoals reglementair voorgeschreven.

## Overzicht

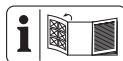

De afbeeldingen van het apparaat vindt u op de voorste en achterste uitvouwpagina.

Fig. A

- 1 Anslagbescherming
- 2 Veiligheidsmesbalk
- 3 Handbeschermer
- 4 Veiligheidsschakelaar
- 5 Voorste handgreep

- 6 Aan-/uitknop
- 7 Handgreep
- 8 Accuhouder
- 9 Messenbescherming
- 10 Ophangvoorziening (Messenbescherming)

**Fig. B**

- 11 Oplader
- 12 Accu-ontgrendeling
- 13 Accu
- 14 Toets (Laadstatusindicator)
- 15 Laadstatusindicator

**Fig. D**

- 16 Sleutelgatboring

**Fig. H**

- 17 Schroef

**Technische gegevens**

**Heggenaar met accu .... PHS A 20-Li D4**

Nominale spanning $U$ .....	20 V =
Gewicht (zonder accu) .....	≈2,5 kg
Stationair toerental $n_0$ .....	1300 min <sup>-1</sup>
Toerental $n_{max}$ .....	2600 min <sup>-1</sup>
Zaaglengte .....	≈505 mm
Meslengte (incl. aanslagbescherming) .....	≈585 mm
Mestandafstand .....	≈20 mm
Takdiameter .....	≤15 mm
Geluidsdrumniveau ( $L_{pA}$ ) .....	82,2 dB; $K_{pA}$ =3 dB
Geluidsvermogeniveau ( $L_{WA}$ )	
– gegarandeerd .....	92 dB
– gemeten .....	90,2 dB; $K_{WA}$ =2,11 dB
Trilling ( $a_H$ )	
– Handgreep .....	3,321 m/s <sup>2</sup> ; $K$ =1,5 m/s <sup>2</sup>
– Voorste handgreep .....	2,801 m/s <sup>2</sup> ; $K$ =1,5 m/s <sup>2</sup>
Accu .....	Li-Ion
Temperatuur .....	≤50 °C
– Laadproces .....	4–40 °C
– Bedrijf .....	4–50 °C
– Opslag .....	15–25 °C
PARKSIDE Performance Smart accu	
Smart PAPS 204 A1/Smart PAPS 208 A1/	
Smart PAPS 2012 A1	
– frequentieband .....	2400–2483,5 MHz
– zendvermogen .....	≤20 dBm

De geluids- en trilwaarden zijn vastgesteld in overeenstemming met de normen en bepalingen die in de conformiteitsverklaring zijn vermeld.

De vermelde totale trillingswaarden en geluidsemissiewaarden zijn gemeten volgens een genormeerde testprocedure en kunnen worden gebruikt om een elektrisch gereedschap met een ander gereedschap te vergelijken. De vermelde totale trillingswaarden en geluidsemissiewaarden kunnen ook worden gebruikt voor een voorlopige inschatting van de belasting.

**⚠ WAARSCHUWING!** Trillingen en geluidsemissies tijdens het feitelijke gebruik van het elektrische apparaat kunnen afwijken van de opgegeven waarde, afhankelijk van de manier waarop het apparaat wordt gebruikt. Probeer de belasting door trillingen zo gering mogelijk te houden. Voorbeeld van maatregelen om de trillingsbelasting te verminderen, is de beperking van de werktijden. Houd daarbij rekening met alle fasen van de bedrijfscyclus (bijvoorbeeld ook periodes wanneer het elektrische gereedschap is uitgeschakeld en periodes wanneer het weliswaar is ingeschakeld maar zonder belasting draait).

**X 20 V TEAM**

Het apparaat maakt deel uit van de reeks **X 20 V TEAM** en kan met accu's van de reeks **X 20 V TEAM** worden gebruikt. Accu's van de reeks **X 20 V TEAM** mogen alleen met originele laders van de reeks **X 20 V TEAM** worden geladen.

We bevelen u aan dit apparaat uitsluitend met volgende accu's: PAP 20 B1, PAP 20 B3, Smart PAPS 204 A1, Smart PAPS 208 A1, Smart PAPS 2012 A1

We bevelen u aan deze accu's met volgende laders te laden: PLG 20 A3, PLG 20 A4, PLG 20 C1, PLG 20 C2, PLG 20 C3, PLG 201 A1, PDSL G 20 A1, PDSL G 20 B1, PDSL G 20 B2, Smart PLGS 2012 A1

Technische specificaties van accu en lader: zie afzonderlijke gebruiksaanwijzing.

**Veiligheidsaanwijzingen**

Dit gedeelte behandelt de basisveiligheidsmaatregelen bij het gebruik van het apparaat.

**⚠ WAARSCHUWING!** Persoonlijk letsel en materiële schade door ondeskundige omgang met de accu. Neem de veiligheidsinstructies en informatie over opladen en correct gebruik in de gebruiksaanwijzing van uw accu en oplader van de serie in acht **X 20 V TEAM**. Een gedetailleerde beschrijving van het laadproces en andere informatie vindt u in de aparte gebruiksaanwijzing ervan.

## Pictogrammen en symbolen

### Pictogrammen op het apparaat



Het apparaat maakt deel uit van de reeks **X 20 V TEAM** en kan met accu's van de reeks **X 20 V TEAM** worden gebruikt. Accu's van de reeks **X 20 V TEAM** mogen alleen met originele laders van de reeks **X 20 V TEAM** worden geladen.



Let op!



Lees de gebruiksaanwijzing



Elektrische apparaten horen niet bij het huisvuil.



Gebruik oogbescherming



Gebruik gehoorbescherming



Veiligheidshandschoenen dragen



Gevaar voor snijwonden! Houd de handen uit de buurt ervan.



Het is verboden het apparaat in een regenachtige of vochtige omgeving te gebruiken.



Verwijder de accu voor onderhoudswerkzaamheden.



Gegarandeerd geluidsvermogensniveau  $L_{WA}$  in dB.

### Pictogram op de mesbescherming



De mesbescherming hier samendrukken om hem te verwijderen.

### Pictogrammen in de gebruiksaanwijzing



Stap-voor-stap gebruiksaanwijzing



Drukken



Het gebruik van het apparaat op een ladder of onstabiele ondergrond is verboden.



Het apparaat loopt op maximale snelheid.



Stel de accu niet langere tijd bloot aan sterke zonnestralen en leg ze niet op verwarmingselementen (max. 50°C). Vermijd met name het neerleggen op radiatoren of het opslaan in voertuigen die in de zon geparkeerd staan.



Opslaan buiten het bereik van kinderen



Wacht tot het elektrische werktuig tot stilstand is gekomen alvorens het weg te leggen.



Gebruik geen reinigings- of oplosmiddelen.



Spuut het apparaat nooit schoon met water.

## Algemene veiligheids waarschuwingen voor elektrisch gereedschap

**⚠ WAARSCHUWING!** Lees alle veiligheids waarschuwingen, instructies, illustraties en specificaties bij dit elektrische gereedschap. Volgt u niet alle onderstaande instructies, dan kan dit leiden tot elektrische schok, brand en/of ernstig letsel. **Bewaar alle waarschuwingen en instructies voor toekomstige naslag.**

De term „elektrisch gereedschap” in de waarschuwingen verwijst naar uw op netstroom aangedreven elektrische gereedschap (met netsnoer) of uw accu-aangedreven elektrische gereedschap (zonder netsnoer).

1. **VEILIGE WERKPLEK**

- a) **Houd uw werkplek schoon en goed verlicht.** Rommelige of donkere werkplekken leiden tot ongevallen.
- b) **Gebruik geen elektrische gereedschappen in omgevingen met ontplofingsgevaar, bijvoorbeeld als ontvlambare vloeistoffen, gassen of stof aanwezig is.** Elektrische gereedschappen produceren vonken, die het stof of de dampen kunnen doen ontbranden.
- c) **Houd kinderen en omstanders op een afstand terwijl u met een elektrisch gereedschap werkt.** Wordt u afgeleid, dan zou u de controle over het gereedschap kunnen verliezen.

2. **ELEKTRISCHE VEILIGHEID**

- a) **De stekker van het elektrische gereedschap moet overeenkomen met het stopcontact. Breng nooit modificaties aan de stekker aan. Gebruik bij geaarde (geïsoleerde) elektrische gereedschappen nooit een adapterstekker.** Ongewijzigde stekkers en passende stopcontacten reduceren het risico op elektrische schok.
- b) **Voorkom lichamelijk contact met geaarde of geïsoleerde oppervlakken zoals leidingen, radiatoren, fornuizen en koelkasten.** Er bestaat een verhoogd risico op elektrische schok als uw lichaam geaard of geïsoleerd is.
- c) **Stel elektrische gereedschappen niet bloot aan regen of natte omgevingen.** Indringend water in een elektrisch gereedschap verhoogt het risico op elektrische schok.
- d) **Gebruik het netsnoer niet voor oneigenlijke doelen. Gebruik het netsnoer niet om het elektrische gereedschap te dragen of te trekken of om de stekker uit het stopcontact te halen. Houd het netsnoer uit de buurt van warmte, olie, scherpe randen of bewegende delen.** Beschadigde of warrige netsnoeren verhogen het risico op elektrische schok.
- e) **Werkt u buitenshuis met het elektrische gereedschap, gebruik dan een verlengkabel die geschikt is voor gebruik buitenshuis.** Het gebruik van een verlengkabel voor buitenshuis reduceert het risico op elektrische schok.

- f) **Als u alsnog een elektrisch gereedschap op een vochtige locatie moet gebruiken, gebruik dan een stroomvoorziening met aardlekschakelaar.** Het gebruik van een aardlekschakelaar reduceert het risico op elektrische schok.

3. **PERSOONLIJKE VEILIGHEID**

- a) **Blijf alert, kijk uit wat u doet en gebruik uw gezond verstand bij het bedienen van een elektrisch gereedschap. Gebruik een elektrisch gereedschap niet als u moe bent of onder de invloed bent van drugs, alcohol of medicijnen.** Eén moment van onoplettendheid kan bij het gebruik van elektrisch gereedschap leiden tot ernstig letsel.
- b) **Gebruik persoonlijke beschermingsmiddelen. Draag altijd oogbescherming.** Het gebruik van voor de omstandigheden passende beschermingsmiddelen zoals stofmaskers, antislipschoenen, veiligheidshelmen of oorbeschermers reduceert het risico op letsels.
- c) **Voorkom onbedoelde inschakeling. Zorg ervoor dat de schakelaar op de uit-stand staat voordat u het gereedschap aansluit op de netstroom en/of op het accupack en voordat u het op- of wegdraagt.** Het dragen van elektrisch gereedschap met uw vinger op de schakelaar of het onder stroom zetten van elektrisch gereedschap waarvan de schakelaar aanstaat, is vragen om ongelukken.
- d) **Verwijder eventuele stel- of moersleutels voordat u het elektrische gereedschap inschakelt.** Een achtergelaten moer- of stelsleutel op een draaiend onderdeel van het elektrische gereedschap kan leiden tot letsel.
- e) **Strek u niet te ver uit. Blijf op elk moment stevig staan en bewaar uw evenwicht.** Zo hebt u in onverwachte situaties betere controle over het elektrische gereedschap.
- f) **Draag gepaste kleding. Draag geen losse kleding of sieraden. Houd uw haren en kleding uit de buurt van bewegende delen.** Losse kleding, losse juwelen of lange haren kunnen verstrikt raken in bewegende delen.
- g) **Als het gereedschap is voorzien voor de aansluiting van stofafzuig- en stof-**

- opvangsystemen, zorg er dan voor dat die aangesloten zijn en correct worden gebruikt.** Het gebruik van stofopvangsystemen kan stofgerelateerde risico's reduceren.
- h) **Ook al hebt u reeds veel ervaring met het gereedschap, laat nooit uw waakzaamheid zakken en negeer nooit de veiligheidsprincipes van het gereedschap.** Eén onachtzame beweging kan in een fractie van een seconde leiden tot ernstig letsel.
4. **GEBRUIK EN ONDERHOUD VAN ELEKTRISCH GEREEDSCHAP**
- a) **Forceer het elektrische gereedschap niet. Gebruik het correcte elektrische gereedschap voor uw toepassing.** Het juiste elektrische gereedschap zal het werk beter en veiliger uitvoeren tegen de snelheid waarvoor het was bedoeld.
- b) **Gebruik het elektrische gereedschap niet als de aan-/uitknop niet vlot schakelt.** Een elektrisch gereedschap dat niet met de schakelaar kan worden beheerst, is gevaarlijk en moet worden vervangen.
- c) **Haal de stekker uit het stopcontact en/of haal het accupack, indien verwijderbaar, uit het elektrische gereedschap voordat u enige aanpassingen aan het gereedschap uitvoert, toebehoren verwisselt of het elektrische gereedschap opbergt.** Dergelijke preventieve veiligheidsmaatregelen reduceren het risico op onbedoelde inschakeling van het elektrische gereedschap.
- d) **Berg niet-gebruikte elektrische gereedschappen op buiten het bereik van kinderen, en laat personen die niet bekend zijn met het elektrische gereedschap of met deze instructies, niet werken met het elektrische gereedschap.** In de handen van onopgeleide gebruikers kunnen elektrische gereedschappen erg gevaarlijk zijn.
- e) **Onderhoud elektrische gereedschappen en de toebehoren ervan. Controleer ze op verkeerde uitgelijnde of vastklemmende bewegende delen, kapotte onderdelen en andere omstandigheden die de werking van het elektrische gereedschap kunnen aantasten. Laat in geval van schade het elektrische gereedschap repareren voordat u het gebruikt.** Veel ongevallen worden veroorzaakt door slecht onderhouden elektrische gereedschappen.
- f) **Houd alle snijgereedschap scherp en schoon.** Goed onderhouden snijgereedschappen met scherpe snijkanten blijven minder vaak geklemd zitten en zijn vlotter te beheersen.
- g) **Gebruik de elektrische gereedschappen, toebehoren, bits en dergelijke overeenkomstig de instructies en houd rekening met de werkomstandigheden en de uit te voeren taak.** Het gebruik van elektrische gereedschappen voor andere taken dan de bedoelde taken, kan leiden tot een gevaarlijke situatie.
- h) **Houd de handgrepen en grijpvlakken droog, schoon en olie- en vetvrij.** Gladde handgrepen en grijpvlakken hinderen de veilige omgang en de controle over het gereedschap in onverwachte situaties.
5. **GEBRUIK EN ONDERHOUD VAN ACCU-GEREEDSCHAP**
- a) **Laad het gereedschap uitsluitend op met de door de fabrikant gespecificeerde lader.** Een lader die geschikt is voor het ene type accupack kan een brandrisico inhouden als hij voor een ander type accupack wordt gebruikt.
- b) **Gebruik elektrische gereedschappen alleen met de specifiek vermelde accupacks.** Het gebruik van andere accupacks kan leiden tot risico op letsel en brand.
- c) **Berg een ongebruikt accupack op uit de buurt van andere metalen voorwerpen zoals papierclips, munten, sleutels, spijkers, schroeven of andere kleine metalen voorwerpen die een verbinding kunnen maken van het ene contact naar het andere.** Een kortsluiting van de accucontacten kan leiden tot brandwonden of brand.
- d) **Bij verkeerd gebruik kan er een vloeistof uit de accu vloeien; voorkom aanraking. Komt u onbedoeld met de vloeistof in aanraking, spoel dan met water. Raakt de vloeistof in de ogen, raadpleeg dan onmiddellijk een arts.** De lekkende vloeistof van de accu kan irritatie of brandwonden veroorzaken.
- e) **Gebruik geen accupack of gereedschap dat beschadigd of gemodificeerd is.** Beschadigde of gemodificeer-

de accu's kunnen onvoorspelbaar gedrag vertonen, met als gevolg brand, ontploffing of letselrisico.

- f) **Stel een accupack of gereedschap niet bloot aan vuur of te hoge temperaturen.** Blootstelling aan vuur of temperaturen boven 130 °C kunnen leiden tot ontploffing.
  - g) **Volg alle laadinstructies en laad het accupack of het gereedschap niet op buiten het in de instructies vermelde temperatuurbereik.** Het verkeerd laden of laden bij temperaturen buiten het gespecificeerde bereik kan leiden tot schade aan de accu en hoger brandrisico.
6. **REPARATIES**
- a) **Laat uw elektrische gereedschap alleen repareren door een erkend technicus met behulp van identieke vervangingsdelen.** Dit verzekert dat de veiligheid van het elektrische gereedschap wordt behouden.
  - b) **Repareer beschadigde accupacks nooit zelf.** De reparatie van accupacks mag uitsluitend worden uitgevoerd door de fabrikant of door erkende reparatiediensten.

## Veiligheidswaarschuwingen voor heggen scharen

- a. **Gebruik de heggen schaar niet bij slechte weersomstandigheden, vooral wanneer er kans is op blikseminslag.** Dit vermindert het risico om door de bliksem te worden getroffen.
- b. **Houd alle netsnoeren en kabels uit de buurt van het snijgebied.** Netsnoeren of kabels kunnen verborgen zijn in heggen of struiken en kunnen per ongeluk door het mes worden doorgesneden.
- c. **Draag oorbescherming.** Adequate beschermingsmiddelen verminderen het risico op gehoorverlies.
- d. **Houd de heggen schaar alleen vast aan geïsoleerde grijpvlakken, omdat het mes in contact kan komen met verborgen bedrading of zijn eigen snoer.** Bladen die in contact komen met een stroomvoerende draad kunnen blootliggende metalen delen van de heggen schaar onder spanning zetten en de gebruiker een elektrische schok geven.
- e. **Houd alle lichaamsdelen uit de buurt van het mes. Verwijder geen gesneden**

**materiaal en houd het te snijden materiaal niet vast wanneer de messen bewegen.** De bladen blijven bewegen nadat de schakelaar is uitgeschakeld. Een moment van onoplettendheid tijdens het bedienen van de heggen schaar kan leiden tot ernstig persoonlijk letsel.

- f. **Wanneer u vastgelopen materiaal verwijdert of de heggen schaar onderhoudt, moet u ervoor zorgen dat alle stroomschakelaars zijn uitgeschakeld en de accu is verwijderd of losgekoppeld.** Onverwachte bediening van de heggen schaar tijdens het opruimen van vastgelopen materiaal of onderhoud kan leiden tot ernstig persoonlijk letsel.
- g. **Draag de heggen schaar aan de handgreep met stilstaand mes en zorg ervoor dat u geen enkele stroomschakelaar bedient.** Het correct dragen van de heggen schaar vermindert het risico van onbedoeld starten en daaruit voortvloeiend persoonlijk letsel door de messen.
- h. **Gebruik altijd de mesbescherming wanneer u de heggen schaar vervoert of opbergt.** Een correct gebruik van de heggen schaar vermindert het risico van persoonlijk letsel door de messen.

## Aanvullende veiligheidsinstructies voor heggen scharen

- Draag persoonlijke beschermingsmiddelen voor uw eigen veiligheid:



- Gebruik oogbescherming
- Gebruik gehoorbescherming
- Veiligheidshandschoenen dragen
- Draag geschikte werkkledij zoals veiligheidsschoenen met antislipzool en een robuuste lange broek.
- Draag geen lange kleding of juwelen, want die kunnen door bewegende delen worden gegrepen.
- Gebruik het apparaat niet wanneer u blootsvoets bent of open sandalen draagt.
- Het apparaat is bedoeld voor gebruik door volwassenen. Jongeren ouder dan 16 jaar mogen het apparaat alleen onder toezicht gebruiken.
- **Het apparaat is bestemd voor het snijden van heggen. Snijd met het appa-**

raat geen takken en hard hout o.i.d. Dat kan het apparaat beschadigen.

- **Houd het apparaat tijdens de werkzaamheden altijd stevig met beide handen en op enige afstand van uw eigen lichaam vast.** Op die manier kunt u het apparaat in onverwachte situaties beter onder controle houden.
- **Draag bij de werkzaamheden met het apparaat geschikte kleding en werkhandschoenen. Pak het apparaat nooit vast bij het snijmes en til het niet op aan het snijmes.** Contact met het snijmes kan verwondingen tot gevolg hebben.
- **Gebruik het apparaat niet in de buurt van brandbare vloeistoffen of gassen.** Bij kortsluiting bestaat er brand- en ontploffingsgevaar.
- Zorg er altijd voor dat het apparaat zich correct in één van de beschreven bedrijfsstanden bevindt, voordat u het opstart.
- **De messen moeten regelmatig op slijtage worden gecontroleerd en opnieuw worden geslepen.** Stompe messen overbelasten het apparaat. Daaruit voortvloeiende schade wordt niet door de garantie gedekt.
- Schakel het apparaat uit en verwijder de accu. Verzekert u ervan dat alle bewegende delen volledig tot stilstand zijn gekomen
  - telkens wanneer u het apparaat alleen achterlaat
  - voordat u blokkeringen verwijderd of verstoppingen verhelpt
  - voordat u het apparaat controleert, reinigt of eraan werkt
- Als het mes een vreemd voorwerp raakt of het apparaat abnormaal begint te trillen, is onmiddellijke controle vereist:
  - controleer de machine op losse delen en maak deze weer vast
  - zoek naar beschadigingen
  - vervang beschadigde onderdelen door gelijkwaardige of laat het apparaat repareren.
- **Probeer nooit het apparaat zelf te repareren, tenzij u hiervoor opgeleid bent. Alle werkzaamheden die niet in deze gebruiksaanwijzing zijn vermeld, mogen uitsluitend door ons servicecentrum worden uitgevoerd.** Veel onge-

vallen zijn te wijten aan slecht onderhouden apparaten.

- **Gebruik enkel toebehoren dat door PARKSIDE aanbevolen is.** Ongeschikte toebehoren kunnen leiden tot elektrische schok of brand.

## Restrisico's

Zelfs als u dit apparaat volgens de instructies gebruikt, zijn er altijd restrisico's. De volgende gevaren kunnen ontstaan in verband met het ontwerp en de constructie van dit apparaat:

- Oogletsel, indien geen geschikte oogbescherming wordt gedragen.
- Gehoorschade indien geen passende gehoorbescherming wordt gedragen.
- Schade aan de gezondheid als gevolg van trillingen van hand en arm als het apparaat gedurende langere tijd wordt gebruikt of niet naar behoren wordt bewogen en onderhouden.
- Snijwonden

**⚠ WAARSCHUWING!** Gevaar door elektromagnetisch veld dat wordt gegenereerd tijdens het bedrijf van het apparaat. Dit veld kan onder bepaalde omstandigheden actieve of passieve medische implantaten negatief beïnvloeden. Om het risico op ernstige of dodelijke letsels te reduceren, adviseren wij personen met medische implantaten om hun arts en de fabrikant van het medische implantaat te raadplegen voordat zij het apparaat bedienen.

## Vorbereiding

### Bedieningselementen

Maak u vóór het eerste gebruik van het apparaat vertrouwd met de bedieningselementen van het apparaat.

- **Aan-/uitknop (6)**
  - Inschakelen: Druk samen met de veiligheidsschakelaar (4) en houd het samengedrukt.
  - Uitschakelen: Laat de aan/uit-schakelaar (6) of veiligheidsschakelaar (4) los.
- **Veiligheidsschakelaar (4)**  
Zorgt voor bediening met twee handen.

### Laadstatus van de accu controleren

→ zie Fig. B

## Accu opladen

### Instructies

- Laat een opgewarmde accu eerst afkoelen voordat u hem oplaadt.
- Stel de accu niet langere tijd bloot aan directe zonnestralen of temperaturen  $\leq 50$  °C. Vermijd met name het neerleggen op radiatoren of het opslaan in voertuigen die in de zon geparkeerd staan.
- Zie ook gebruiksaanwijzing van de oplader (11).

→ zie Fig. B

## Bedrijf

### Voor het bedrijf

Voer voor elke handeling de volgende stappen uit. Daardoor is een lange levensduur en een betrouwbare werking gegarandeerd.

- Controleer heggen en struiken op vreemde voorwerpen.
  - Controleer het apparaat voor elk gebruik op gebreken zoals losse of beschadigde onderdelen, vooral op schroeven in de veiligheidsmesbalk (2).
  - Snij niet met een botte of versleten veiligheidsmesbalk (2).
  - Controleer de afdekkingen en veiligheidsvoorzieningen op schade en correcte pasvorm.
    - Aanslagbescherming (1)
    - Handbescherming (3)
- Vervang ze zo nodig of laat ze repareren door het servicecentrum.

### Hagen snoeien

→ zie Fig. E

### Accu plaatsen en verwijderen

→ zie Fig. B

### In- en uitschakelen

→ zie Fig. C

## Transport

→ zie Fig. F

## Reiniging, onderhoud en opslag

**⚠ WAARSCHUWING!** Gevaar voor letsel door onbedoeld aanlopen van het apparaat. Bescherm u bij onderhouds- en reinigingswerkzaamheden. uit het stopcontact. Schakel het apparaat uit en haal de accu (13) eruit.

Laat reparatiewerkzaamheden en onderhoud, die niet zijn beschreven in deze handleiding, uitvoeren door een gespecialiseerd service-center. Gebruik uitsluitend originele onderdelen.

### Reiniging

- Houd ventilatiesleuven, de motorbehuizing en grepen van het apparaat schoon. Gebruik daartoe een vochtige doek of een borstel.

### Veiligheidsmesbalk reinigen en onderhouden

→ zie Fig. G

### Onderhoud

- Kleine inkepingen op de snijtanden kunt u zelf gladstrijken. Slijp daartoe de snijtanden met een oliesteen. Alleen scherpe snijtanden leveren goede snijprestaties.

### Onderhoud

#### Benodigde gereedschappen en hulpmiddelen

- Handbeschermmer (3)
- Kruiskopschroevendraaier

#### Handbescherming vervangen

→ zie Fig. H

### Opslag

Sla het apparaat en toebehoren steeds als volgt op:

- schoon
- droog
- beschut tegen stof
- met mesbescherming (9) over de veiligheidsmesbalk (2)
- buiten het bereik van kinderen

### Wandbeugel

**⚠ WAARSCHUWING!** Persoonlijk letsel of materiële schade tijdens het boren. **Gebruik geschikte detectoren om vast te stellen of er verborgen toevoerleidingen zijn**

**of neem contact op met het plaatselijke nutsbedrijf voor hulp.** Contact met elektrische kabels kan brand en elektrische schokken veroorzaken. Beschadiging van gasleidingen kan leiden tot explosie. Breuk van waterleidingen veroorzaakt materiële schade. → zie Fig. D

## Afvoeren/milieubescherming

Neem de accu uit het apparaat en lever het apparaat, de accu, toebehoren en verpakking in voor een milieuvriendelijke verwerking.



Elektrische apparaten horen niet bij het huisvuil.

Het symbool van de doorkruiste verrijdbare afvalbak betekent dat dit product aan het einde van zijn levensduur niet als ongesorteerd stedelijk afval mag worden verwijderd.

### Richtlijn 2012/19/EU betreffende afgedankte elektrische en elektronische apparatuur:

Consumenten zijn wettelijk verplicht elektrische en elektronische apparatuur aan het eind van de levensduur op milieuvriendelijke wijze te recycleren. Op die manier wordt milieuvriendelijke en grondstofbesparende recycling gewaarborgd.

Afhankelijk van de omzetting in nationaal recht, hebt u de volgende mogelijkheden:

- retourneren naar een verkooppunt,
- aan een officieel inzamelpunt inleveren,
- retourneren naar de fabrikant/distributeur.

Dit is niet van toepassing op accessoires die bij oude apparaten zijn gevoegd en hulpmiddelen zonder elektrische bestanddelen.

### Accu's milieuvriendelijk afvoeren



Werp de accu niet bij het huisvuil, in het vuur (ontploffingsgevaar) of in het water. Beschadigde accu's kunnen het milieu en uw gezondheid schaden als er giftige dampen of vloeistoffen ontsnappen.

U bent verplicht om defecte of gebruikte accu's op een milieuvriendelijke manier af te voeren.

- Open de accu's niet en vermijd mechanische schade. Er bestaat het risico op

kortsluiting en er kunnen dampen ontstaan die de luchtwegen irriteren.

- Om veiligheidsredenen moeten accu's worden ontladen voordat ze worden afgevoerd.
- Tape de polen af om kortsluiting te voorkomen.
- Voer accu's af via een winkel of inzamelpunt.
- **Beschadigde accu's**  
Hanteer extern beschadigde accu's heel voorzichtig!
  - Raak beschadigde accu's niet met blote handen aan.
  - Als u de polen niet kunt afplakken, doe de accu's dan afzonderlijk in een plastic zak.
  - Doe beschadigde accu's afzonderlijk in een niet-ontvlambare, afsluitbare bak die nog met zand gevuld kan worden.
  - Breng beschadigde accu's naar een inzamelpunt met gespecialiseerd personeel.

## Service

### Garantie

Beste klant,

U krijgt op dit product een garantie van 3 jaar vanaf datum van aankoop. In geval van defecten aan dit product hebt u tegenover de verkoper van het product wettelijke rechten. Deze wettelijke rechten worden door de onderstaande garantie niet beperkt.

### Garantievoorwaarden

De garantietermijn begint bij de koopdatum. Gelieve de originele kasbon goed te bewaren. Dit document is vereist als aankoopbewijs. Als een materiaal- of fabricagefout optreedt binnen drie jaar na de aankoopdatum van dit product, zullen wij – naar eigen goeddunken – het product gratis voor u repareren of vervangen. Deze garantieservice vereist dat het defecte product en het aankoopbewijs (kassabon) binnen de periode van drie jaar worden overlegd en een schriftelijk kort wordt beschreven wat het defect is en wanneer het zich heeft voorgedaan.

Als het defect onder onze garantie valt, krijgt u het gerepareerde of een nieuw product terug. Na reparatie of vervanging van het product begint geen nieuwe garantieperiode.

## Garantietermijn en wettelijke claims voor gebreken

De garantie verlengt de garantieperiode niet. Dit geldt ook voor vervangen en gerepareerde onderdelen. Eventuele bij aankoop reeds aanwezige beschadigingen of gebreken dienen direct na het uitpakken te worden gemeld. Voor reparaties na afloop van de garantieperiode worden kosten in rekening gebracht.

### Omvang van de garantie

Het product is zorgvuldig geproduceerd volgens strenge kwaliteitsrichtlijnen en grondig getest voor levering.

De garantie is van toepassing op materiaal- of fabricagefouten. Deze garantie dekt geen productonderdelen die onderhevig zijn aan normale slijtage en daarom kunnen worden beschouwd als slijtageonderdelen (bijv. Veiligheidsmesbalk) of schade aan breekbare onderdelen.

Deze garantie vervalt indien het product beschadigd, verkeerd gebruikt of niet onderhouden is. Voor een goed gebruik van het product moeten alle aanwijzingen in de gebruiksaanwijzing strikt worden opgevolgd. Gebruiken en handelingen die in de gebruiksaanwijzing worden afgeraden of waartegen worden gewaarschuwd, moeten ten allen tijde worden vermeden.

Het product is uitsluitend bedoeld voor privégebruik en niet voor commercieel gebruik. De garantie vervalt bij misbruik en onoordeelkundig gebruik, het gebruik van geweld en ingrepen die niet door ons geautoriseerde servicefiliaal zijn uitgevoerd.

### Verwerking bij garantie

Om ervoor te zorgen dat uw verzoek snel wordt verwerkt, volgt u de onderstaande instructies:

- Houd voor alle vragen de kassabon en het artikelnummer (IAN 494218\_2504) bij de hand als bewijs van aankoop.
- Raadpleeg het typeplaatje op het product, een gravure op het product, de titelpagina van de gebruiksaanwijzing (links-onder) of de sticker op de achterkant of onderkant van het product voor het artikelnummer.
- Neem bij functiestoringen of andere defecten eerst **telefonisch** of gebruik ons **contactformulier** dat u kunt vinden op [parkside-diy.com](http://parkside-diy.com) in de categorie **Service**

contact op met het hieronder genoemde servicecentrum.

- Als een product als defect is geregistreerd, kunt u het na overleg met ons Servicecentrum franco opsturen naar het serviceadres dat u is opgegeven, met bijvoeging van het aankoopbewijs (kassabon) en onder vermelding van wat het defect is en wanneer het defect is opgetreden. Om acceptatieproblemen en extra kosten te voorkomen, is het absoluut noodzakelijk dat u alleen het aan u opgegeven adres gebruikt. Zorg ervoor dat de zending geen vrachtvervoer is, per volumineuze goederen, expres of andere speciale vracht. Verzend het product inclusief alle toebehoren die bij de aankoop zijn geleverd en zorg ervoor dat de verpakking voldoende stevig is voor transport.

## Reparatie-service

Neem contact op met het servicecentrum voor reparaties **die niet door de garantie worden gedekt**. U ontvangt daar een kostenraming.

- Wij kunnen alleen apparaten verwerken die voldoende verpakt en gefrankeerd zijn verzonden.  
**Opmerking:** stuur uw apparaat schoon en met vermelding van het defect naar het adres dat door het servicecentrum is opgegeven.
- Apparaten die niet vooraf zijn betaald of die zijn verzonden met omvangrijke goederen, exprespost of andere speciale vracht, worden niet geaccepteerd.
- We zullen de door u opgestuurde defecte apparaten gratis afvoeren.

## Service-Center

**NL** **Service Nederland**  
Tel.: 08000 229556  
Contactformulier op  
[parkside-diy.com](http://parkside-diy.com)  
**IAN 494218\_2504**

**BE** **Service België**  
Tel.: 0800 12614  
Contactformulier op  
[parkside-diy.com](http://parkside-diy.com)  
**IAN 494218\_2504**

## Importeur

Opgelet: het onderstaande adres is geen serviceadres. Neem eerst contact op met het bovenvermelde service-center.

Grizzly Tools GmbH & Co. KG  
Stockstädter Str. 20  
63762 GroBostheim  
DUITSLAND  
[www.grizzlytools.de](http://www.grizzlytools.de)

## Reserveonderdelen en toebehoren

**Reserveonderdelen en toebehoren zijn beschikbaar via [www.grizzlytools.shop](http://www.grizzlytools.shop).** Als u problemen heeft met uw bestelproces, neem dan contact met ons op via onze online shop. Indien u nog vragen heeft, kunt u contact opnemen met: *Service-Center, Pag. 49*

## Vertaling van de originele EU-conformiteitsverklaring

Product: **Heggenschaar met accu**

Model: **PHSA 20-Li D4**

Serienummer: 000001-238000

Het hierboven beschreven voorwerp is in overeenstemming met de desbetreffende harmonisatiewetgeving van de Unie:

**2006/42/EC • 2014/30/EU • 2000/14/EC & 2005/88/EC • 2011/65/EU & (EU) 2015/863  
Product met batterij Smart PAPS 204 A1/Smart PAPS 208 A1/  
Smart PAPS 2012 A1: 2014/53/EU (in plaats van 2014/30/EU)**

Het hierboven beschreven voorwerp is conform Richtlijn 2011/65/EU van het Europees Parlement en de Raad van 8 juni 2011 betreffende beperking van het gebruik van bepaalde gevaarlijke stoffen in elektrische en elektronische apparatuur.

Om de conformiteit te waarborgen, zijn de volgende geharmoniseerde normen en nationale normen en voorschriften toegepast:

**EN 62841-1:2015/A11:2022  
EN 62841-4-2:2019/A11:2022 • EN IEC 63000:2018  
EN IEC 55014-1:2021 • EN IEC 55014-2:2021  
Product met batterij Smart PAPS 204 A1/Smart PAPS 208 A1/Smart PAPS 2012 A1:  
EN 301 489-1 V2.2.3:2019 • EN 301 489-17 V3.3.1:2024  
EN 300 328 V2.2.2:2019 • EN 50663:2017**

Overeenkomstig Richtlijn 2000/14/EC betreffende de geluidsemisatie wordt het volgende bevestigd: Geluidsvermogeniveau ( $L_{WA}$ )

- gemeten: 90,2 dB;
- gegarandeerd: 92 dB

Gevolgd conformiteitsbeoordelingsprocedure volgens 2000/14/EC, bijlage V.

Deze conformiteitsverklaring wordt verstrekt onder volledige verantwoordelijkheid van de fabrikant:



Grizzly Tools GmbH & Co. KG  
Stockstädter Str. 20  
63762 GroBostheim  
DUITSLAND  
29.12.2025

Christian Frank  
Documentatie gemachtigde

# Índice de contenido

<b>Introducción.....</b>	<b>51</b>
Usado previsto.....	51
Volumen de suministro/Accesorios.....	51
Vista general.....	51
Datos técnicos.....	52
X 20 V TEAM.....	52
<b>Indicaciones de seguridad.....</b>	<b>53</b>
Gráficos y símbolos.....	53
Advertencias de seguridad generales de la herramienta eléctrica.....	53
Advertencias de seguridad para cortasetos.....	56
Riesgos residuales.....	57
<b>Preparación.....</b>	<b>57</b>
Elementos de control.....	57
Revisar el nivel de carga de la batería.....	58
Cargar la batería.....	58
<b>Funcionamiento.....</b>	<b>58</b>
Antes del funcionamiento.....	58
Cortar setos.....	58
Insertar y retirar la batería.....	58
Encendido y apagado.....	58
<b>Transporte.....</b>	<b>58</b>
<b>Limpieza, mantenimiento y almacenamiento.....</b>	<b>58</b>
Limpieza.....	58
Mantenimiento.....	58
Almacenamiento.....	58
<b>Eliminación/protección del medio ambiente.....</b>	<b>59</b>
<b>Servicio.....</b>	<b>59</b>
Garantía.....	59
Servicio de reparación.....	60
Service-Center.....	60
Importador.....	61
<b>Piezas de repuesto y accesorios.....</b>	<b>62</b>
<b>Traducción de la declaración UE de conformidad.....</b>	<b>62</b>
<b>Vista explosionada.....</b>	<b>131</b>

## Introducción



Este manual de instrucciones forma parte de este producto. Antes de utilizar el producto,

familiarícese con todas las indicaciones de uso y seguridad. Conserve las instrucciones y entregue toda la documentación si traspasa este producto a un tercero.

### Uso previsto

El aparato está previsto exclusivamente para el uso siguiente:

- Poda y recorte de setos, arbustos y plantas ornamentales.

El aparato está destinado para ser utilizado por adultos. Los menores que superen los 16 años de edad pueden utilizar el aparato solo bajo supervisión.

Está prohibido utilizar el aparato con lluvia o en un entorno húmedo.

Cualquier otro uso que no esté expresamente permitido en este manual de instrucciones puede suponer un serio peligro para el usuario y provocar daños en el aparato. El operador o usuario del aparato será responsable de los accidentes o daños causados a otras personas o sus propiedades. El aparato está destinado al uso doméstico. No se ha concebido para uso industrial prolongado. Si se le da un uso profesional, se anulará la garantía. El fabricante no se responsabiliza de los daños derivados de un uso erróneo o distinto del previsto.

### Volumen de suministro/ Accesorios

– véase Fig. A/B

Desembale el aparato y compruebe el volumen de suministro.



incluido en el volumen de suministro



No se incluye en el volumen de suministro

Deseche el material de embalaje según corresponda.

### Vista general

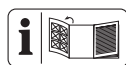

En las páginas desplegables delantera y trasera encontrará ilustraciones del aparato.

Fig. A

- 1 Protector antichoques
- 2 Barra portacuchillas de seguridad
- 3 Protección para manos
- 4 Interruptor de seguridad

- 5 Empuñadura frontal
- 6 Interruptor de encendido/apagado
- 7 Empuñadura
- 8 Soporte de batería
- 9 Protección de la cuchilla
- 10 Dispositivo de suspensión (Protección de la cuchilla)

**Fig. B**

- 11 Cargador
- 12 Desbloqueo de la batería
- 13 Batería
- 14 Botón (Indicador de nivel de carga)
- 15 Indicador de nivel de carga

**Fig. D**

- 16 Orificio para la llave

**Fig. H**

- 17 Tornillo

**Datos técnicos**

**Cortasetos recargable .....PHSA 20-Li D4**

- Tensión nominal  $U$  ..... 20 V =
- Peso (sin batería) .....  $\approx 2,5$  kg
- Velocidad de giro en vacío  $n_0$  ..... 1300 min<sup>-1</sup>
- Número de carreras  $n_{max}$  ..... 2600 min<sup>-1</sup>
- Longitud de corte .....  $\approx 505$  mm
- Longitud de la cuchilla (incluido el protector antichoques) .....  $\approx 585$  mm
- Distancia entre los dientes de la cuchilla .....  $\approx 20$  mm
- Diámetro de las ramas .....  $\leq 15$  mm
- Nivel de presión acústica ( $L_{pA}$ ) ..... 82,2 dB;  $K_{pA}=3$  dB
- Nivel de potencia acústica ( $L_{WA}$ ) ..... 92 dB
- garantizado ..... 92 dB
- medido ..... 90,2 dB;  $K_{WA}=2,11$  dB
- Vibración ( $a_H$ ) ..... 2,801 m/s<sup>2</sup>;  $K=1,5$  m/s<sup>2</sup>
- Empuñadura ..... 3,321 m/s<sup>2</sup>;  $K=1,5$  m/s<sup>2</sup>
- Empuñadura frontal ..... 2,801 m/s<sup>2</sup>;  $K=1,5$  m/s<sup>2</sup>
- Batería ..... Li-Ion
- Temperatura .....  $\leq 50$  °C
- Procedimiento de carga ..... 4–40 °C
- Funcionamiento ..... 4–50 °C
- Almacenamiento ..... 15–25 °C

- Batería PARKSIDE Performance Smart Smart PAPS 204 A1/Smart PAPS 208 A1/Smart PAPS 2012 A1
- banda de frecuencias .... 2400–2483,5 MHz
- potencia transmitida .....  $\leq 20$  dBm

Los valores de ruido y vibración se han obtenido según la normativa y disposiciones indicadas en la declaración de conformidad.

El valor de emisión de vibraciones y el valor de emisiones sonoras indicados se obtienen mediante la medición en un procedimiento de ensayo normalizado y se pueden utilizar para hacer una comparación entre una herramienta eléctrica y otra. El valor de emisión de vibraciones y el valor de emisiones sonoras indicados también pueden utilizarse para una evaluación preliminar de la carga.

**⚠ ¡ADVERTENCIA!** Los valores de emisión de vibraciones y sonoras reales pueden variar frente a los valores indicados cuando se hace un uso real de la herramienta electrónica, dependiendo del tipo y forma en que se utiliza la herramienta. Intente minimizar la exposición a las vibraciones en la medida de lo posible. Una medida para reducir la tensión por las vibraciones es, por ejemplo, limitar el tiempo de trabajo. En este sentido, se deben tener en cuenta todas las fases del ciclo de trabajo (por ejemplo, los tiempos en los que el aparato está desconectado y aquellos en los que está encendido, pero funciona sin carga).

**X 20 V TEAM**

Este aparato forma parte de la Serie **X 20 V TEAM** y puede utilizarse con baterías de la serie **X 20 V TEAM**. Las baterías de la serie **X 20 V TEAM** solo pueden cargarse con cargadores de la serie **X 20 V TEAM**.

Le recomendamos utilizar este aparato únicamente con las siguientes baterías: PAP 20 B1, PAP 20 B3, Smart PAPS 204 A1, Smart PAPS 208 A1, Smart PAPS 2012 A1

Le recomendamos cargar estas baterías con los siguientes cargadores: PLG 20 A3, PLG 20 A4, PLG 20 C1, PLG 20 C2, PLG 20 C3, PLG 201 A1, PDSL G 20 A1, PDSL G 20 B1, PDSL G 20 B2, Smart PLGS 2012 A1

Datos técnicos de la batería y el cargador: Consultar las instrucciones separadas.

## Indicaciones de seguridad

En este apartado se presentan las indicaciones de seguridad básicas para utilizar el aparato.

**⚠ ¡ADVERTENCIA!** Una manipulación inadecuada de la batería puede producir daños personales y materiales. Observe las indicaciones de seguridad y las indicaciones de carga y de uso correcto que aparecen en las instrucciones de funcionamiento de su batería y cargador de la serie **X 20 V TEAM**. Para una descripción más detallada sobre el proceso de carga y para más información, consulte este manual de instrucciones separado.

### Gráficos y símbolos

#### Símbolos gráficos sobre el aparato



Este aparato forma parte de la Serie **X 20 V TEAM** y puede utilizarse con baterías de la serie **X 20 V TEAM**. Las baterías de la serie **X 20 V TEAM** solo pueden cargarse con cargadores de la serie **X 20 V TEAM**.



¡Atención!



Lea las instrucciones de uso



Los aparatos eléctricos no deben tirarse a la basura doméstica.



Utilice protección ocular



Utilice protección auditiva



Utilice guantes de protección



¡Peligro de cortes! Sosténgalos firmemente con las manos.



Está prohibido utilizar el aparato con lluvia o en un entorno húmedo.



¡Antes de realizar trabajos de mantenimiento, retire la batería!



Nivel de potencia acústica garantizado L<sub>WA</sub> en dB.

### Gráficos en la protección de la cuchilla



Presione la protección de la cuchilla para retirarla.

### Gráficos en el manual de instrucciones



Instrucciones paso a paso



Presionar



Está prohibido utilizar el aparato sobre una escalera o una superficie inestable.



El aparato funciona a velocidad máxima.



No exponga la batería durante mucho tiempo la radiación solar directa ni a temperaturas superiores a 50 °C. En particular, evite colocarlos sobre radiadores o guardarlos en vehículos aparcados al sol.



Almacenar fuera del alcance de los niños



Espere hasta que la herramienta electrónica se haya parado antes de soltarla.



No utilice detergentes ni disolventes.



Nunca rocíe el aparato con agua.

### Advertencias de seguridad generales de la herramienta eléctrica

**⚠ ¡ADVERTENCIA!** Lea todas las advertencias de seguridad, instrucciones, ilustraciones y especificaciones proporcionadas con esta herramienta eléctrica. Si no se siguen todas las instrucciones incluidas más abajo puede producirse una descarga eléctrica, un incendio y/o lesiones graves. **Guarde todas las advertencias e instrucciones para referencia futura.**

El término "herramienta eléctrica" en las advertencias se refiere a su herramienta eléctrica operada con corriente de la red eléctrica (con cable eléctrico), o su herramienta eléctrica operada con baterías (sin cable eléctrico).

## 1. SEGURIDAD DEL ÁREA DE TRABAJO

- a) **Mantenga el área de trabajo limpia y bien iluminada.** Las áreas abarrotadas u oscuras favorecen los accidentes.
- b) **No opere las herramientas eléctricas en atmósferas explosivas tales como en presencia de líquidos, gases o polvo inflamables.** Las herramientas eléctricas producen chispas que pueden incendiar el polvo o los gases.
- c) **Mantenga alejados a los niños y personas en el área cuando esté operando una herramienta eléctrica.** Las distracciones pueden hacer que pierda el control.

## 2. SEGURIDAD ELÉCTRICA

- a) **Las clavijas de las herramientas eléctricas tienen que coincidir con el enchufe. Nunca modifique la clavija de ninguna forma. No utilice ningún adaptador con herramientas conectadas a tierra.** Las clavijas originales no modificadas y los enchufes adecuados reducen el riesgo de descarga eléctrica.
- b) **Evite el contacto entre su cuerpo y las superficies conectadas a tierra, como tubos, radiadores, cables y refrigeradores.** Existe un mayor riesgo de descarga eléctrica si su cuerpo está conectado a tierra.
- c) **No exponga las herramientas eléctricas a la lluvia o ambientes húmedos.** Si el agua penetra en una herramienta eléctrica aumenta el riesgo de descarga eléctrica.
- d) **No maltrate el cable. Nunca use el cable para cargar, jalar o desconectar la herramienta eléctrica. Mantenga alejado el cable del calor, aceite, bordes afilados o partes móviles.** Los cables dañados o enredados aumentan el riesgo de descarga eléctrica.
- e) **Al usar una herramienta eléctrica en exteriores, utilice una extensión adecuada para uso en exteriores.** Utilizar un cable adecuado para exteriores reduce el riesgo de descarga eléctrica.

- f) **Si es inevitable utilizar una herramienta eléctrica en una ubicación húmeda, utilice una fuente protegida con un dispositivo de corriente residual (RCD).** Utilizar un RCD reduce el riesgo de descarga eléctrica.
- ## 3. SEGURIDAD PERSONAL
- a) **Manténgase alerta, fíjese en lo que está haciendo, y utilice el sentido común cuando esté utilizando una herramienta eléctrica. No utilice una herramienta eléctrica cuando esté cansado o bajo los efectos de drogas, alcohol o medicamentos.** Un momento de distracción al operar herramientas eléctricas pueden tener como resultado graves lesiones físicas.
  - b) **Utilice equipo de protección personal. Siempre utilice protección para los ojos.** Utilizar equipo protector, como una máscara antipolvo, calzado de seguridad antideslizante, un casco, o protección auditiva para lograr las condiciones apropiadas reduce la posibilidad de lesiones personales.
  - c) **Evite un arranque involuntario. Asegúrese de que el interruptor está en la posición de apagado antes de conectar la fuente de energía y/o el paquete de baterías, y antes de recoger o cargar la herramienta.** Cargar las herramientas eléctricas con su dedo puesto en el interruptor o conectar la energía a herramientas eléctricas que tienen el interruptor encendido aumenta la posibilidad de tener accidentes.
  - d) **Retire cualquier llave de ajuste o llave inglesa antes de encender la herramienta eléctrica.** Una llave inglesa o una llave que se haya dejado pegada a una parte giratoria de la herramienta eléctrica puede ocasionar lesiones personales.
  - e) **No se extralimite. Mantenga una posición y un balance adecuados en todo momento.** Esto permite un mejor control de la herramienta eléctrica en situaciones inesperadas.
  - f) **Vista ropa adecuada. No utilice ropa suelta o joyas. Mantenga su cabello y su ropa lejos de las partes móviles.** Las prendas de vestir sueltas, las joyas o el cabello largo pueden quedar atrapados en las partes móviles.

- g) **Si se proporcionan dispositivos para la conexión de extracción de polvo e instalaciones de recolección, asegúrese de que estén conectados y se utilicen adecuadamente.** La utilización de recolección de polvo puede reducir los riesgos relacionados con este.
- h) **No permita que la familiaridad obtenida por el uso frecuente de las herramientas lo vuelva descuidado y le haga ignorar los principios de seguridad de herramientas.** Una acción descuidada puede causar lesiones graves en una fracción de segundo.
4. **USO Y CUIDADO DE LAS HERRAMIENTAS ELÉCTRICAS**
- a) **No fuerce la herramienta eléctrica. Utilice la herramienta eléctrica correcta para su aplicación.** La herramienta eléctrica correcta hará el trabajo mejor y con más seguridad al ritmo para el cual fue diseñada.
- b) **No utilice la herramienta eléctrica si el interruptor no la enciende y apaga.** Cualquier herramienta eléctrica que no pueda controlarse con el interruptor es peligrosa y tiene que repararse.
- c) **Desconecte la clavija de la fuente de energía y/o el paquete de baterías de la herramienta eléctrica, si este es desmontable, antes de hacer cualquier ajuste, cambiar accesorios o almacenar las herramientas eléctricas.** Estas medidas preventivas de seguridad reducen el riesgo de arrancar accidentalmente la herramienta eléctrica.
- d) **Almacene las herramientas eléctricas que no utilice fuera del alcance de los niños, y no permita a personas que no estén familiarizadas con las herramientas eléctricas o estas instrucciones que operen dichas herramientas.** Las herramientas eléctricas son peligrosas en manos de usuarios no capacitados.
- e) **Proporcione mantenimiento a las herramientas eléctricas y sus accesorios.** Revise si hay desalineaciones de partes de conexión o móviles, roturas de partes y cualquier otra condición que pueda afectar la operación de la herramienta eléctrica. Si está dañada, mande a reparación la herramienta antes de usarla. Muchos accidentes

son causados por herramientas eléctricas con mal mantenimiento.

- f) **Mantenga las herramientas de corte afiladas y limpias.** Las herramientas de corte con un buen mantenimiento y filos de corte bien afilados tienden menos a atorarse y son más fáciles de controlar.
- g) **Utilice la herramienta eléctrica, sus accesorios y brocas, etc. de acuerdo con estas instrucciones, tomando en cuenta las condiciones de trabajo y el trabajo que se va a realizar.** Utilizar la herramienta eléctrica para operaciones distintas a las que está destinada podría ocasionar una situación de riesgo.
- h) **Mantenga las manijas y las superficies de agarre secas, limpias y sin aceite o grasa.** Las manijas y superficies de agarre resbalosas no permiten un manejo y control seguro de la herramienta en situaciones inesperadas.
5. **USO Y CUIDADO DE LA HERRAMIENTA DE BATERÍAS**
- a) **Recargue solamente con el cargador especificado por el fabricante.** Un cargador que es adecuado para un tipo de paquete de baterías puede crear un riesgo de incendio si se usa con otro paquete de baterías.
- b) **Utilice las herramientas eléctricas solamente con los paquetes de baterías diseñados específicamente.** El uso de cualquier otro paquete de baterías puede crear un riesgo de lesiones e incendio.
- c) **Cuando no se esté usando el paquete de baterías, manténgalo alejado de otros objetos metálicos, como clips para papel, monedas, llaves, clavos, tornillos u otros objetos de metal pequeños que puedan hacer una conexión de una terminal a otra.** Hacer un corto circuito entre las terminales de la batería puede causar quemaduras o un incendio.
- d) **En condiciones inadecuadas puede salir líquido de la batería; evite el contacto. Si entra en contacto con él accidentalmente, enjuague con agua. Si el líquido entra en contacto con los ojos, también busque ayuda médica.** El líquido expulsado de la batería puede causar irritación o quemaduras.
- e) **No utilice un paquete de baterías o una herramienta que estén dañados**

- o **modificados**. Las baterías dañadas o modificadas pueden tener un comportamiento impredecible y ocasionar incendios, explosiones o un riesgo de lesiones.
- f) **No ponga un paquete de baterías o una herramienta al fuego o a temperatura excesiva.** La exposición al fuego o temperaturas superiores a 130 °C pueden causar explosiones.
  - g) **Siga todas las instrucciones de carga y no cargue el paquete de baterías o la herramienta fuera del rango de temperatura especificado en las instrucciones.** Cargar de manera inadecuada o a temperaturas fuera del rango especificado puede dañar la batería e incrementar el riesgo de incendio.
6. **SERVICIO**
- a) **Lleve su herramienta eléctrica a servicio con una persona calificada para realizar reparaciones y que utilice solamente refacciones idénticas.** Esto asegurará que se mantenga la seguridad de la herramienta eléctrica.
  - b) **Nunca dé servicio a paquetes de baterías dañados.** El servicio a los paquetes de baterías solo debe realizarlo el fabricante o proveedores de servicios autorizados.
- e. **Mantenga todas las partes del cuerpo alejadas de la cuchilla. No retire el material cortado ni sujete el material que va a cortar cuando las cuchillas estén en movimiento.** Las cuchillas siguen moviéndose después de apagar el interruptor. Un momento de distracción al utilizar el cortasetos pueden tener como resultado graves lesiones físicas.
  - f. **Al retirar material atascado o realizar tareas de mantenimiento en el cortasetos, asegúrese de que todos los interruptores de alimentación estén apagados y la batería extraída o desconectada.** El accionamiento inesperado del cortasetos durante la limpieza de material atascado o el mantenimiento puede provocar lesiones personales graves.
  - g. **Transporte el cortasetos por el asa con la cuchilla detenida y procurando no accionar ningún interruptor de alimentación.** Transportar correctamente el cortasetos disminuye el riesgo de arranque involuntario y las consiguientes lesiones personales causadas por las cuchillas.
  - h. **Cuando transporte o guarde el cortasetos, utilice siempre la cubierta de la cuchilla.** Manejar correctamente el cortasetos disminuye el riesgo de lesiones personales causadas por las cuchillas.

## Advertencias de seguridad para cortasetos

- a. **No utilice el cortasetos cuando haga mal tiempo, especialmente si hay riesgo de rayos.** Esto reduce el riesgo de ser alcanzado por un rayo.
- b. **Mantenga todos los cables de alimentación alejados de la zona de corte.** Los cables de alimentación pueden estar ocultos en setos o arbustos y pueden ser cortados accidentalmente por la cuchilla.
- c. **Utilice protección para los oídos.** Un equipo de protección adecuado reduce el riesgo de pérdida de audición.
- d. **Sujete el cortasetos únicamente por las superficies de agarre aisladas, ya que la cuchilla puede entrar en contacto con cables ocultos o su propio cable.** Las cuchillas hacen contacto con un cable que conduzca energía eléctrica, las partes metálicas expuestas del cortasetos pueden energizarse y esto podría dar una descarga eléctrica al operador.

## Indicaciones adicionales de seguridad especiales para el cortasetos

- Utilice equipo de protección individual para su seguridad:



- Utilice protección ocular
- Utilice protección auditiva
- Utilice guantes de protección
- Lleve siempre ropa de trabajo apropiada, como calzado resistente con suela antideslizante y pantalones largos y resistentes.
- No vista ropas largas o alhajas, ya que pueden ser atrapados por las partes en movimiento.
- No utilice el aparato si va descalzo o lleva sandalias abiertas.
- El aparato está destinado para ser utilizado por adultos. Los menores que superen los 16 años de edad pueden utilizar el aparato solo bajo supervisión.

- **El uso previsto de este aparato es el corte de setos. No corte ramas, leña o similares con este aparato.** Podría dañar el aparato.
- **Durante el trabajo, sostenga el aparato firmemente con ambas manos y a distancia del propio cuerpo.** Así, en situaciones inesperadas, podrá controlar mejor el aparato.
- **Cuando trabaje con el aparato, use vestimenta apropiada y guantes de trabajo. Nunca toque el aparato por la cuchilla de corte o no lo levante por la cuchilla de corte.** El contacto con la cuchilla de corte puede provocar lesiones.
- **No utilice el aparato cerca de líquidos inflamables o gases.** En caso de cortocircuito existe el peligro de incendio o de explosión.
- Asegúrese siempre de que el aparato está en una de las posiciones correctas indicadas para trabajar antes de arrancarlo.
- **Se debe comprobar con regularidad si la cuchilla presenta desgaste y afilarla de nuevo en caso necesario.** Las cuchillas desafiladas sobrecargan el aparato. La garantía no cubre los daños derivados de ello.
- Apague el aparato y extraiga la batería. Asegúrese de que todas las piezas en movimiento se hayan detenido completamente
  - cada vez que deje el aparato;
  - antes de retirar bloques u obstrucciones;
  - antes de revisar, limpiar o trabajar en el aparato.
- Si el dispositivo de corte toca un cuerpo extraño o el aparato comienza a vibrar muy fuerte, más de lo normal, revíselo inmediatamente:
  - compruebe si hay piezas sueltas y, en ese caso, apríételas;
  - observe si presenta algún desperfecto;
  - cambie las piezas dañadas por piezas equivalentes o encargue la reparación del aparato.
- **No intente reparar el aparato usted mismo, a no ser que disponga de la formación necesaria. Los trabajos no especificados en este manual solo pueden ser realizados por nuestro centro de servicio.** Muchos accidentes tie-

nen su origen en aparatos que no han recibido un mantenimiento correcto.

- **Utilice sólo accesorios recomendados por PARKSIDE.** Los accesorios inadecuados pueden causar una descarga eléctrica o un incendio.

## Riesgos residuales

Incluso aunque esta herramienta se maneje con precaución, existen siempre riesgos residuales. Debido a su diseño y ejecución, esta herramienta puede presentar los siguientes peligros:

- Daños oculares, si no se utilizan gafas de protección.
- Daños auditivos, si no se lleva una protección adecuada para los oídos.
- Daños en la salud provocados por las vibraciones en manos y brazos, si el aparato se utiliza por un periodo prolongado o si no se utiliza y se mantiene correctamente.
- Lesiones por cortes

**⚠ ¡ADVERTENCIA!** Peligro por el campo electromagnético generado mientras el dispositivo está en funcionamiento. En determinadas circunstancias este campo puede afectar a implantes médicos activos o pasivos. Para reducir el peligro de lesiones graves o mortales, recomendamos a las personas que tengan implantes médicos que consulten a su médico y al fabricante de los implantes médicos antes de utilizar la máquina.

## Preparación

### Elementos de control

Antes de poner en funcionamiento el aparato por primera vez, familiarícese con los elementos de control.

- **Interruptor de encendido/apagado (6)**
  - Encender: presionar y mantener pulsado junto con el interruptor de seguridad (4).
  - Apagar: soltar el interruptor de encendido y apagado (6) o el interruptor de seguridad (4).
- **Interruptor de seguridad (4)**  
Garantiza el funcionamiento a dos manos.

## Revisar el nivel de carga de la batería

→ véase Fig. B

## Cargar la batería

### Indicaciones

- Si la batería está caliente, deje que se enfríe antes de cargarla.
- No exponga la batería durante mucho tiempo la radiación solar directa ni a temperaturas  $\leq 50$  °C. En particular, evite colocarla sobre radiadores o guardarla en vehículos aparcados al sol.
- Consulte también el manual de instrucciones del cargador (11).

→ véase Fig. B

## Funcionamiento

### Antes del funcionamiento

Realice regularmente los siguientes pasos antes de cada uso. De esta manera se garantiza un uso duradero y seguro.

- Compruebe si hay cuerpos extraños en los setos y arbustos.
- Compruebe si el aparato presenta defectos como piezas sueltas o dañadas, especialmente los tornillos de la barra portacuchillas de seguridad (2).
- No corte si la barra portacuchillas de seguridad (2) está desafilada o desgastada.
- Revise las cubiertas y dispositivos de protección para ver si tienen desperfectos y si están en la posición correcta.
  - Protector antichoques (1)
  - Protección para manos (3)
 Si es necesario, sustitúyalos o encargue su reparación al centro de servicio.

### Cortar setos

→ véase Fig. E

### Insertar y retirar la batería

→ véase Fig. B

### Encendido y apagado

→ véase Fig. C

## Transporte

→ véase Fig. F

## Limpieza, mantenimiento y almacenamiento

**⚠ ¡ADVERTENCIA!** Peligro de lesiones debido a la puesta en marcha involuntaria del aparato. Protéjase durante los trabajos de mantenimiento y limpieza. Apague el aparato y extraiga la batería (13).

Los trabajos de reparación y mantenimiento que no están descritos en estas instrucciones han de llevarse a cabo por nuestro centro de servicio. Utilice exclusivamente piezas de repuesto originales.

### Limpieza

- Mantenga limpias las ranuras de ventilación, la carcasa del motor y las empuñaduras del aparato. Para ello utilice un trapo húmedo o un cepillo.

### Limpieza y conservación de la barra portacuchillas de seguridad

→ véase Fig. G

### Mantenimiento

- Si encuentra pequeñas mellas en los dientes de corte, puede suavizarlas usted mismo. Para ello, afile las cuchillas con una piedra al aceite. Solo unos dientes de corte afilados permiten un buen corte.

### Mantenimiento

#### Herramientas necesarias y medios auxiliares

- Protección para manos (3)
- Destornillador para tornillos de estrella

#### Sustitución de la protección para manos

→ véase Fig. H

### Almacenamiento

Almacene siempre el aparato:

- limpio
- seco
- protegido contra el polvo
- con la protección de las cuchillas (9) sobre la barra portacuchillas de seguridad (2)
- fuera del alcance de los niños

### Soporte de pared

**⚠ ¡ADVERTENCIA!** Daños personales o materiales al taladrar. **Utilice detectores adecuados para determinar si hay líneas de suministro ocultas o póngase en contacto con la compañía local de suministro**

**local para obtener ayuda.** El contacto con los cables eléctricos puede provocar incendios y descargas eléctricas. Dañar los conductos de gas puede provocar una explosión. La rotura de las tuberías de agua provoca daños materiales.

→ véase Fig. D

## Eliminación/protección del medio ambiente

Retire la batería del aparato y lleve el aparato, la batería, los accesorios y el embalaje a un punto verde para su reciclaje.



Los aparatos eléctricos no deben tirarse a la basura doméstica.

El símbolo del contenedor de basura tachado significa que este producto no debe eliminarse como residuo municipal sin clasificarse al final de su vida útil.

### Directiva 2012/19/UE sobre residuos de aparatos eléctricos y electrónicos:

Los consumidores tienen la obligación legal de reciclar los aparatos eléctricos y electrónicos de forma ecológica al final de su vida útil. De este modo, se garantiza un reciclaje respetuoso con el medio ambiente y con los recursos.

Dependiendo de las normas estatales, puede tener las siguientes opciones:

- devolverlo a un punto de venta,
- entregarlo a un punto de recogida oficial,
- devolver al fabricante/distribuidor.

Esto no afecta a los accesorios y a otros medios sin componentes electrónicos.

### Eliminar las baterías de forma respetuosa con el medio ambiente



No tire la batería a la basura doméstica, tampoco al fuego (peligro de explosión) o al agua. Las baterías deterioradas pueden provocar daños en el medio ambiente y en su salud cuando desprenden vapores o líquidos venenosos.

Está obligado a desechar las baterías defectuosas o gastadas de forma respetuosa con el medio ambiente.

- No abra las baterías y evite que sufran daños mecánicos. Existe peligro de cor-

tocircuito y podrían desprenderse vapores que irritan las vías respiratorias.

- Por razones de seguridad, descargue las baterías antes de desecharlas.
- Cubra los polos con cinta adhesiva para evitar cortocircuitos.
- Deseche las baterías en un punto de venta o en un punto de recogida.
- **Baterías dañadas**  
¡Manipule con especial cuidado las baterías dañadas externamente!
  - No toque las baterías dañadas con las manos desnudas.
  - Si no puede cubrir los polos con cinta adhesiva, introduzca las baterías individualmente en una bolsa de plástico.
  - Introduzca las baterías dañadas una a una en un recipiente no inflamable y con cierre que se pueda llenar de arena.
  - Entregue las baterías dañadas a un punto de recogida con personal especializado.

## Servicio

### Garantía

Estimada/o cliente:

Este producto tiene una garantía de 3 años a partir de la fecha de compra. En caso de defectos en este producto, tiene derechos legales contra el vendedor del producto. Estos derechos legales no están limitados por nuestra garantía que se detalla a continuación.

### Condiciones de la garantía

El plazo de la garantía empieza a partir de la fecha de compra. Guarde el recibo de caja original, ya que se necesita como comprobante de compra. Si se produce un defecto de material o de fabricación en el plazo de tres años a partir de la fecha de compra de este producto, procederemos a la reparación o sustitución del producto, según consideremos oportuno, sin cargo alguno para usted. Para poder hacer uso de la garantía, es necesario presentar el aparato defectuoso y el comprobante de compra (recibo de caja) en el plazo de tres años y entregar una breve descripción por escrito de la naturaleza del defecto y de cuándo se produjo.

Si nuestra garantía cubre el defecto, recibirá el producto reparado o uno nuevo. La reparación o sustitución del producto no supone un nuevo inicio del periodo de garantía.

### Periodo de garantía y reclamaciones por defectos legales

La garantía no prolonga el periodo de garantía. Esto también se aplica a piezas repuestas o reparadas. Cualquier daño o defecto ya presente en el momento de la compra debe ser comunicado inmediatamente después de desembalar el producto. Transcurrido el periodo de garantía, cualquier reparación está sujeta a costes.

### Alcance de la garantía

El producto ha sido fabricado cuidadosamente según las más estrictas normas de calidad y ha sido sometido a pruebas exhaustivas antes de su entrega.

La garantía cubre los fallos de material o de fabricación. Esta garantía no cubre las piezas del producto sujetas al desgaste normal y que, por lo tanto, pueden considerarse piezas de desgaste (p. ej.: Barra portacuchillas de seguridad) o los daños en las piezas frágiles.

Esta garantía queda anulada si el producto ha sido dañado, utilizado indebidamente o no se ha mantenido correctamente. Para garantizar el uso adecuado del producto, es imprescindible respetar estrictamente todas las instrucciones que figuran en el manual de instrucciones. Se debe evitar a toda costa cualquier uso o acción desaconsejada o advertida en el manual de instrucciones.

El producto está previsto exclusivamente para su uso particular y no para un uso profesional. La garantía desaparece en caso de manipulación inadecuada, uso de la fuerza e intervenciones no realizadas por nuestro centro de servicio autorizado.

### Tramitación en caso de reclamación de garantía

Con el fin de garantizar una rápida tramitación de su solicitud, le rogamos que siga las siguientes instrucciones:

- Para cualquier consulta, conserve el recibo de caja y el número de artículo (IAN 494218\_2504) como comprobante de su compra.
- El número del artículo figura en la placa de características del producto, en un grabado en el producto, en la portada de su manual de instrucciones (parte inferior

a la izquierda) o en la pegatina situada en la parte posterior o inferior del producto.

- Si se producen errores de funcionamiento u otros defectos, póngase en contacto con el centro de servicio que se indica a continuación **por teléfono**. O utilice nuestro **formulario de contacto**, que puede encontrar en [parkside-diy.com](http://parkside-diy.com) en la sección **Servicio**.
- Después de consultar con nuestro centro de servicio, puede enviar un producto que haya sido identificado como defectuoso a la dirección de servicio que se le ha proporcionado, con el franqueo pagado, junto con el comprobante de compra (recibo de caja) e indicando en qué consiste el defecto y cuándo se produjo. Para evitar problemas de aceptación y costes adicionales, utilice únicamente la dirección que se le ha comunicado. Asegúrese de que el envío no se realiza a portes debidos, por mercancías voluminosas, expés u otro tipo de carga especial. Por favor, envíe el producto con todos los accesorios suministrados con la compra y asegúrese de que el embalaje de transporte es suficientemente seguro.

### Servicio de reparación

Para las reparaciones **no cubiertas por la garantía**, póngase en contacto con el centro de servicio. Estarán encantados de proporcionarle un presupuesto.

- Solo podemos procesar equipos que hayan sido suficientemente empaquetados y franqueados.  
**Nota:** Envíe su aparato limpio y con una nota de los defectos a la dirección indicada por el centro de servicio.
- No se aceptarán los aparatos enviados a portes debidos, por mercancías voluminosas, envíos expés o con otro tipo de carga especial.
- Nos deshacemos de forma gratuita de los aparatos defectuosos devueltos.

### Service-Center



#### Servicio España

Tel.: 900 994 940

Formulario de contacto en

[parkside-diy.com](http://parkside-diy.com)

IAN 494218\_2504

## Importador

Por favor, tenga en cuenta que la siguiente dirección no es una dirección de servicio técnico. Póngase en contacto con la dirección del centro de servicio mencionada arriba.

Grizzly Tools GmbH & Co. KG  
Stockstädter Str. 20  
63762 GroBostheim  
ALEMANIA  
[www.grizzlytools.de](http://www.grizzlytools.de)

## Piezas de repuesto y accesorios

Encontrará piezas de repuesto y accesorios en [www.grizzlytools.shop](http://www.grizzlytools.shop). Si surgen problemas durante el proceso de pedido, por favor, póngase en contacto con nosotros a través de nuestra tienda online. Si tiene más preguntas, póngase en contacto con: *Service-Center*, p. 60

## Traducción de la declaración UE de conformidad

Producto: **Cortasetos recargable**

Modelo: **PHSA 20-Li D4**

Número de serie: 000001–238000

El objeto de la declaración descrita anteriormente es conforme con la legislación de armonización pertinente de la Unión:

**2006/42/EC • 2014/30/EU • 2000/14/EC & 2005/88/EC • 2011/65/EU & (EU) 2015/863  
Producto con batería Smart PAPS 204 A1/Smart PAPS 208 A1/  
Smart PAPS 2012 A1: 2014/53/EU (en lugar de 2014/30/EU)**

El objeto de la declaración descrito anteriormente es conforme a la Directiva 2011/65/EU del Parlamento Europeo y del Consejo, de 8 de junio de 2011, sobre restricciones a la utilización de determinadas sustancias peligrosas en aparatos eléctricos y electrónicos.

Para garantizar la conformidad, se han aplicado las siguientes normas armonizadas así como las normas y reglamentos nacionales:

**EN 62841-1:2015/A11:2022  
EN 62841-4-2:2019/A11:2022 • EN IEC 63000:2018  
EN IEC 55014-1:2021 • EN IEC 55014-2:2021  
Producto con batería Smart PAPS 204 A1/Smart PAPS 208 A1/Smart PAPS 2012 A1:  
EN 301 489-1 V2.2.3:2019 • EN 301 489-17 V3.3.1:2024  
EN 300 328 V2.2.2:2019 • EN 50663:2017**

De acuerdo con la Directiva sobre emisiones sonoras 2000/14/EC, se confirma lo siguiente:  
Nivel de potencia acústica ( $L_{WA}$ )

- medido: 90,2 dB;
- garantizado: 92 dB

Se ha seguido el procedimiento de evaluación de la conformidad según el anexo V de la Directiva 2000/14/EC.

La presente declaración de conformidad se expide bajo la exclusiva responsabilidad del fabricante:



Grizzly Tools GmbH & Co. KG  
Stockstädter Str. 20  
63762 Großostheim  
ALEMANIA  
29.12.2025

Christian Frank  
Representante autorizado para la documentación

# Indice

**Introduzione.....63**  
 Uso conforme..... 63  
 Contenuto della fornitura/Accessori..... 63  
 Panoramica.....63  
 Dati tecnici.....64  
 X 20 V TEAM.....64

**Avvertenze di sicurezza.....65**  
 Pittogrammi e simboli..... 65  
 Avvertenze di sicurezza generali  
 elettrotensile.....65  
 Avvertenze di sicurezza generali  
 taglia siepi..... 68  
 Rischi residui.....69

**Preparazione..... 69**  
 Elementi di comando..... 69  
 Verifica dello stato di carica della  
 batteria.....69  
 Ricaricare la batteria..... 69

**Funzionamento.....70**  
 Prima dell'uso..... 70  
 Modellare siepi.....70  
 Inserimento e rimozione della  
 batteria.....70  
 Accensione e spegnimento.....70

**Trasporto.....70**

**Pulizia, manutenzione e  
 conservazione..... 70**  
 Pulizia.....70  
 Manutenzione.....70  
 Conservazione.....70

**Smaltimento/rispetto dell'ambiente.....70**

**Assistenza.....71**  
 Garanzia.....71  
 Servizio di riparazione.....72  
 Service-Center.....72  
 Importatore.....72

**Ricambi e accessori..... 73**

**Traduzione delle dichiarazioni UE di  
 conformità originale.....73**

**Vista esplosa..... 131**

## Introduzione



Il manuale d'uso è parte integrante del presente prodotto. Prima dell'uso del prodotto,

acquisire dimestichezza con tutte le avvertenze per l'uso e la sicurezza. Conservare le istruzioni per l'uso e, in caso di cessione del prodotto a terzi, consegnarlo congiuntamente a tutti i relativi documenti.

### Uso conforme

L'apparecchio è destinato esclusivamente al seguente uso:

- Taglio e rifinitura di siepi, cespugli e arbusti ornamentali.

L'apparecchio è destinato all'utilizzo da parte di adulti. L'uso dell'apparecchio ai ragazzi di età superiore a 16 anni è consentito solo sotto sorveglianza.

È vietato l'uso dell'apparecchio in condizioni di pioggia e in ambienti umidi.

Qualsiasi altro impiego non espressamente consentito nel presente manuale d'uso può causare danni all'apparecchio e rappresentare un serio pericolo per l'utilizzatore.

L'utilizzatore od operatore dell'apparecchio è responsabile di eventuali incidenti o danni ad altre persone o alla loro proprietà.

L'apparecchio è adatto all'uso per piccoli lavori domestici. Non è stato concepito per l'impiego aziendale prolungato. Un eventuale utilizzo aziendale comporta l'estinzione della garanzia. Il produttore non si fa carico di eventuali danni causati da un uso improprio o da un azionamento errato.

### Contenuto della fornitura/ Accessori

→ vedere Fig. A/B

Estrarre l'apparecchio dall'imballo e controllare il contenuto della fornitura.



in dotazione



Non compreso nella confezione

Smaltire il materiale di imballaggio ai sensi della normativa vigente.

### Panoramica



Le figure dell'apparecchio si trovano nelle pagine apribili anteriore e posteriore.

Fig. A

- 1 Protezione arresto lama
- 2 Barra con lama di sicurezza

- 3 Protezione della mano
- 4 Interruttore di sicurezza
- 5 Impugnatura frontale
- 6 Interruttore di accensione/spengimento
- 7 Impugnatura
- 8 Sostegno batteria
- 9 Paralama
- 10 Dispositivo di aggancio (Paralama)

**Fig. B**

- 11 Caricabatterie
- 12 Sblocco batteria
- 13 Batteria
- 14 Tasto (Spia dello stato di carica)
- 15 Spia dello stato di carica

**Fig. D**

- 16 Foro a chiave

**Fig. H**

- 17 Vite

**Dati tecnici**

**Tagliasiepi ricaricabile ..... PHS A 20-Li D4**

Tensione nominale $U$ .....	20 V =
Peso (senza batteria) .....	$\approx 2,5$ kg
Numero di giri a vuoto $n_0$ .....	$1300 \text{ min}^{-1}$
Numero di corse $n_{\text{max}}$ .....	$2600 \text{ min}^{-1}$
Lunghezza di taglio .....	$\approx 505$ mm
Lunghezza lama (incl. protezione arresto lama) .....	$\approx 585$ mm
Distanza tra i denti .....	$\approx 20$ mm
Diametro ramo .....	$\leq 15$ mm
Livello di pressione acustica ( $L_{pA}$ ) .....	82,2 dB; $K_{pA}=3$ dB
Livello di potenza acustica ( $L_{WA}$ ) .....	
- garantito .....	92 dB
- misurato .....	90,2 dB; $K_{WA}=2,11$ dB
Vibrazione ( $a_h$ ) .....	
- Impugnatura .....	$3,321 \text{ m/s}^2$ ; $K=1,5 \text{ m/s}^2$
- Impugnatura frontale .....	$2,801 \text{ m/s}^2$ ; $K=1,5 \text{ m/s}^2$
Batteria .....	Li-Ion
Temperatura .....	$\leq 50$ °C
- Processo di carica .....	4–40 °C
- Funzionamento .....	4–50 °C
- Conservazione .....	15–25 °C

PARKSIDE Performance Smart Batteria  
 Smart PAPS 204 A1/Smart PAPS 208 A1/  
 Smart PAPS 2012 A1

- banda di frequenza ..... 2400–2483,5 MHz
- potenza trasmessa .....  $\leq 20$  dBm

I valori relativi alla rumorosità e alle vibrazioni sono stati determinati in base alle norme e alle disposizioni indicate nella dichiarazione di conformità.

Il valore complessivo di vibrazione indicato e il valore sulle emissioni rumorose riportato sono stati misurati secondo una procedura di controllo regolata da norme e possono essere utilizzati per il confronto fra un utensile elettrico e un altro. Il valore complessivo di vibrazione indicato e il valore sulle emissioni rumorose riportato possono essere utilizzati anche per una stima temporanea del carico.

**⚠ AVVERTIMENTO!** Le emissioni sulle vibrazioni e la rumorosità possono differire dai valori indicati durante l'uso effettivo dell'elettrotensile, in base alla tipologia e la modalità in cui si utilizza l'elettrotensile, in particolare quale tipo di pezzo viene lavorato. Cercare di limitare il più possibile l'esposizione alle vibrazioni. Un esempio di misura per ridurre l'esposizione alle vibrazioni è la limitazione del tempo di lavoro. In tal senso, occorre tenere conto di tutte le componenti del ciclo operativo (ad esempio i momenti in cui l'elettrotensile è spento e quelli in cui è acceso, ma opera senza carico).

**X 20 V TEAM**

L'apparecchio è parte della serie **X 20 V TEAM** e può essere utilizzato con le batterie della serie **X 20 V TEAM**. Le batterie della serie **X 20 V TEAM** possono essere caricate solo con i caricabatterie della serie **X 20 V TEAM**.

Consigliamo di utilizzare questo apparecchio esclusivamente con le seguenti batterie: PAP 20 B1, PAP 20 B3, Smart PAPS 204 A1, Smart PAPS 208 A1, Smart PAPS 2012 A1  
 Consigliamo di caricare queste batterie con i seguenti caricabatterie: PLG 20 A3, PLG 20 A4, PLG 20 C1, PLG 20 C2, PLG 20 C3, PLG 201 A1, PDSL G 20 A1, PDSL G 20 B1, PDSL G 20 B2, Smart PLGS 2012 A1

Dati tecnici di batteria e caricabatteria: vedere le istruzioni separate.

## Avvertenze di sicurezza

Questa sezione contiene le avvertenze di sicurezza fondamentali per l'uso dell'apparecchio.

**⚠ AVVERTIMENTO!** L'uso inadeguato della batteria può causare danni a persone e cose. Rispettare le avvertenze di sicurezza e le indicazioni per la ricarica e l'uso corretto riportate nel manuale d'uso della batteria e del caricabatterie della serie **X 20 V TEAM**. Una descrizione dettagliata sul processo di carica e altre informazioni sono riportate nelle istruzioni per l'uso accluse separatamente.

## Pittogrammi e simboli

### Pittogrammi sull'apparecchio



L'apparecchio è parte della serie **X 20 V TEAM** e può essere utilizzato con le batterie della serie **X 20 V TEAM**. Le batterie della serie **X 20 V TEAM** possono essere caricate solo con i caricabatterie della serie **X 20 V TEAM**.

-  **Attenzione!**
-  Leggere le istruzioni per l'uso
-  Gli apparecchi elettrici non devono essere smaltiti con i rifiuti domestici.
-  Utilizzare la protezione per gli occhi
-  Utilizzare la protezione acustica
-  Utilizzare guanti di protezione
-  Pericolo di lesioni da taglio! Tenere le mani lontane.
-  È vietato l'uso dell'apparecchio in condizioni di pioggia e in ambienti umidi.









 Rimuovere la batteria prima degli interventi di manutenzione.

 Livello di potenza acustica garantito L<sub>WA</sub> in dB.

### Simboli sul paralama

 Premere qui sul paralama per estrarlo.

### Simboli nelle istruzioni per l'uso

-  Istruzioni per l'uso passo per passo
-  Premere
-  Vietato l'uso dell'apparecchio su una scala o una superficie instabile.
-  L'apparecchio funziona alla massima velocità.
-  Non esporre la batteria a radiazioni solari dirette o a temperature superiori a 50 °C per un tempo prolungato. Evitare in particolare di appoggiare la batteria su radiatori o di lasciarla in veicoli parcheggiati al sole.
-  Conservare fuori dalla portata dei bambini
-  Prima di appoggiare l'utensile elettrico, attendere che si sia arrestato.
-  Non utilizzare detersivi o solventi.
-  Non spruzzare mai acqua sull'apparecchio.

## Avvertenze di sicurezza generali elettrodotensile

**⚠ AVVERTIMENTO!** Leggere tutte le avvertenze di sicurezza, istruzioni, illustrazioni e specifiche fornite con questo elettrodotensile. In caso di inosservanza delle istruzioni seguenti, potrebbero verificarsi scariche elettriche, incendi e/o lesioni gravi. **Conservare tutte le avvertenze e le istruzioni per poterle consultare in futuro.** Il termine "elettrodotensile" usato nelle avvertenze si riferisce al proprio utensile elettrici.

co alimentato a corrente (via cavo) o batterie (senza cavo).

### 1. SICUREZZA DELL'AREA DI LAVORO

- a) **Mantenere l'area di lavoro pulita e ben illuminata.** Le aree disordinate e scure stimolano gli incidenti.
- b) **Non utilizzare gli elettroutensili in atmosfere esplosive, ad esempio in presenza di liquidi infiammabili, gas o polveri.** Gli elettroutensili emettono fiammelle che possono infiammare la polvere o i fumi.
- c) **Tenere lontani i bambini ed eventuali altre persone presenti mentre si adopera l'elettroutensile.** Le distrazioni possono causare perdite di controllo.

### 2. SICUREZZA ELETTRICA

- a) **Le spine dell'elettroutensile devono combaciare con le prese di corrente. Non modificare mai in alcun modo la spina. Non usare adattatori con gli elettroutensili a terra (massa).** Spine non modificate e prese corrette riducono il rischio di scossa elettrica.
- b) **Evitare il contatto con superfici a terra o massa, come condutture, radiatori, piani cottura e frigoriferi.** Sussiste un rischio maggiore di scossa elettrica se il proprio corpo è a terra o massa.
- c) **Non esporre gli elettoutensili alla pioggia o umidità.** Infiltrazioni di acqua nell'elettroutensile possono accrescere il rischio di scossa elettrica.
- d) **Non usare scorrettamente il cavo. Non usare mai il cavo per trasportare, tirare o staccare dalla corrente l'elettroutensile. Tenere il cavo lontano da fonti di calore, olio, spigoli vivi o parti in movimento.** Cavi danneggiati o impigliati possono accrescere il rischio di scossa elettrica.
- e) **Quando si adopera un elettroutensile all'esterno, utilizzare un cavo di prolunga idoneo per l'uso all'esterno.** Usare un cavo idoneo per l'uso esterno riduce il rischio di scossa elettrica.
- f) **Se non è possibile evitare di usare un elettoutensile in una zona umida, usare un'alimentazione protetta con dispositivo a corrente residua (RCD).** Usare un RCD riduce il rischio di scossa elettrica.

### 3. SICUREZZA PERSONALE

- a) **Stare vigili, osservare ciò che si sta facendo e usare il buon senso quando si adopera l'elettroutensile. Non usare un elettroutensile se si è stanchi o sotto l'influsso di sostanze stupefacenti, alcol o medicinali.** Un attimo di disattenzione mentre si adoperano elettroutensili può provocare lesioni personali gravi.
- b) **Usare dispositivi di protezione individuali. Indossare sempre una protezione oculare.** Usare dispositivi di protezione, come una mascherina antipolvere, calzature di sicurezza antiscivolo, caschi rigidi o protezione acustica alle condizioni appropriate riduce il rischio di lesioni personali.
- c) **Evitare l'accensione involontaria. Assicurarsi che l'interruttore sia in posizione di spegnimento prima di attaccarlo alla corrente elettrica e/o pacco batterie, sollevare o trasportare l'utensile.** Trasportare elettroutensili con le dita sull'interruttore o strumenti a corrente con l'interruttore acceso accresce gli incidenti.
- d) **Prima di accendere l'elettroutensile rimuovere tutte le chiavi e chiavi di fissaggio.** Una chiave o una chiavetta rimaste inserite in una parte rotante di un elettroutensile può causare lesioni personali.
- e) **Non sporgersi eccessivamente. Mantenere sempre equilibrio e una base ben solidi.** In tal modo sarà più facile controllare l'elettroutensile in caso di situazioni inattese.
- f) **Indossare abiti idonei. Non indossare abiti larghi o gioielli. Tenere i capelli e gli abiti lontani dalle parti in movimento.** Abiti larghi, gioielli o capelli lunghi potrebbero rimanere impigliati nelle parti in movimento.
- g) **In caso di dispositivi in dotazione da collegare per l'aspirazione di polveri e raccolta, assicurarsi che siano collegati e usati in modo appropriato.** Usare un raccoglitore di polvere può ridurre i rischi correlati alle polveri.
- h) **Non consentire che la familiarità acquisita con l'uso frequente di utensili faccia sì che si diventi eccessivamente sicuri di sé e si ignorino i principi di sicurezza.** Un'azione inavvertita può causare lesioni gravi in una frazione di secondo.

**4. USO E MANUTENZIONE DELL'ELETTROUTENSILE**

- a) **Non forzare l'elettROUTENSILE. Usare l'elettROUTENSILE corretto per la propria applicazione.** Usando l'elettROUTENSILE corretto, le operazioni risulteranno migliori e più sicure al ritmo per il quale è stato sviluppato.
- b) **Non usare l'elettROUTENSILE se l'interruttore non si accende e spegne.** Un elettROUTENSILE che non può essere controllato con l'interruttore è pericoloso e va riparato.
- c) **Prima di praticare regolazioni, cambiare accessori o conservare l'elettROUTENSILE, staccare la spina dalla presa di corrente e/o rimuovere il pacco batterie, se rimovibile, dall'elettROUTENSILE.** Tali misure preventive riducono il rischio di accensione involontaria dell'elettROUTENSILE.
- d) **Conservare elettROUTENSILI in pausa fuori dalla portata dei bambini e non consentire a persone che non conoscono l'elettROUTENSILE o le presenti istruzioni di adoperare l'elettROUTENSILE.** Gli elettROUTENSILI sono pericolosi se nelle mani di utenti non esperti.
- e) **Praticare manutenzione sugli elettROUTENSILI e gli accessori. Verificare che non vi siano disallineamenti o inceppamento di parti mobili, rotture di parti o altre condizioni che possano compromettere il funzionamento dell'elettROUTENSILE. Se danneggiato, far riparare l'elettROUTENSILE prima di usarlo.** Molti incidenti sono causati da elettROUTENSILI non sottoposti a regolare manutenzione.
- f) **Mantenere gli utensili di taglio affilati e puliti.** Gli strumenti di taglio correttamente curati con spigoli affilati sono messo soggetti all'inceppamento e più facili da controllare.
- g) **Usare l'elettROUTENSILE, gli accessori e i porta punte ecc. nel rispetto delle presenti istruzioni, considerano le condizioni operative e le attività da eseguire.** L'uso di questo elettROUTENSILE per operazioni diverse da quelle previste può provocare situazioni pericolose.
- h) **Mantenere i manici e le superfici di presa pulite, asciutte e prive di olio e**

**grasso.** Manici e superfici di presa scivolose non consentono una gestione e un controllo sicuri dell'utensile in condizioni inattese.

**5. USO E MANUTENZIONE DELL'UTENSILE A BATTERIA**

- a) **Ricaricare solo con il caricabatterie specificato dal produttore.** Un carica-batterie idoneo per un tipo di pacco batterie potrebbe causare rischio di incendio se usato con un altro pacco batterie.
  - b) **Usare gli elettROUTENSILI solo con i pacchi batterie appositamente sviluppati.** L'uso di pacchi batterie diversi potrebbe causare rischio di lesioni o incendio.
  - c) **Quando il pacco batterie non è in uso, conservarlo lontano da altri oggetti metallici, come graffette, monete, chiavi, chiodi, viti o altri oggetti metallici che possono provocare collegamenti fra un terminale e l'altro.** Un corto circuito fra i terminali della batteria può causare ustioni o incendi.
  - d) **In caso di uso non conforme, dalla batteria potrebbe uscire del liquido. Evitarne il contatto. In caso di contatto accidentale, risciacquare con acqua. In caso di contatto del liquido con gli occhi, consultare un medico.** Liquido fuoriuscito dalla batteria può causare irritazioni o ustioni.
  - e) **Non usare un pacco batteria o strumento danneggiato o modificato.** Le batterie danneggiate o modificate possono provocare comportamenti imprevedibili e causare incendi, esplosioni o rischio di lesioni.
  - f) **Non esporre un pacco batterie o lo strumento al fuoco o a temperature eccessive.** L'esposizione al fuoco o a temperature superiori ai 130°C può causare esplosioni.
  - g) **Rispettare tutte le istruzioni di ricarica e non caricare il pacco batterie o lo strumento al di fuori dell'intervallo di temperatura specificato nelle istruzioni.** Il caricamento improprio o a temperature al di fuori dei limiti specificati può danneggiare la batteria e accrescere il rischio di incendio.
- 6. ASSISTENZA**
- a) **Far eseguire la manutenzione sul proprio elettROUTENSILE da parte di perso-**

nale di riparazione qualificato e usando solo pezzi di ricambio identici. Ciò garantirà il mantenimento della sicurezza dell'elettrotensile.

- b) **Non riparare mai pacchi batterie danneggiati.** L'assistenza su pacchi batteria va effettuata solo a cura del produttore o di addetti all'assistenza autorizzati.

## Avvertenze di sicurezza generali tagliasiepi

- a. **Non usare il tagliasiepi in caso di mal tempo, soprattutto se sussiste rischio di lampi.** In tal modo si riduce il rischio di essere colpiti da fulmini.
- b. **Tenere tutti i cavi di alimentazione e altri cavi lontani dalla zona di taglio.** Cavi di alimentazione e altri cavi potrebbero essere nascosti in cespugli o siepi e potrebbero venire inavvertitamente tagliati dalla lama.
- c. **Indossare auricolari di protezione.** L'uso di dispositivi di protezione adeguati riduce il rischio di danni all'udito.
- d. **Reggere il tagliasiepi solo per le impugnature isolate, perché la lama potrebbe entrare in contatto con cavi nascosti o con il proprio cavo.** Le lame che entrano in contatto con un cavo "in funzione" possono esporre parti in metallo del tagliasiepi "in funzione" e dare all'utente una scarica elettrica.
- e. **Tenere tutte le parti del corpo lontane dalla lama. Non rimuovere il materiale tagliato o trattenere quello da tagliare se le lame sono in movimento.** Le lame continuano a muoversi anche dopo aver spento l'interruttore. Un attimo di distrazione mentre si adopera il tagliasiepi può provocare lesioni personali gravi.
- f. **Quando si rimuovono materiali incastrati o si pratica manutenzione sul tagliasiepi, assicurarsi che tutti gli interruttori di accensione siano spenti e il pacco batteria sia rimosso o disconnesso.** Attivare inavvertitamente il tagliasiepi mentre si rimuove materiale incastrato o pratica manutenzione può provocare lesioni personali gravi.
- g. **Reggere il tagliasiepi per il manico con la lama ferma e assicurarsi di non azionare l'interruttore di accensione.** Reggere adeguatamente il tagliasiepi diminuisce il rischio di accensione inav-

vertita e di conseguenti lesioni personali causate dalle lame.

- h. **Quando si trasporta o conserva il tagliasiepi, inserire sempre il coprilama.** Gestire adeguatamente il tagliasiepi diminuisce il rischio di lesioni personali causate dalle lame.

## Avvertenze di sicurezza aggiuntive per tagliasiepi

- Indossare i dispositivi di protezione individuale per la propria sicurezza:



- Utilizzare la protezione per gli occhi
- Utilizzare la protezione acustica
- Utilizzare guanti di protezione
- Indossare abbigliamento da lavoro idoneo, ad es. scarpe antinfortunistiche con soles antiscivolo e pantaloni lunghi, resistenti.
- Non indossare abiti lunghi o gioielli che possono incastrarsi nelle parti in movimento.
- Non utilizzare l'apparecchio se si è a piedi nudi o se si indossano sandali aperti.
- L'apparecchio è destinato all'utilizzo da parte di adulti. L'uso dell'apparecchio ai ragazzi di età superiore a 16 anni è consentito solo sotto sorveglianza.
- **L'apparecchio è progettato per il taglio di siepi. Con l'apparecchio non è consentito tagliare rami, legno duro o altri materiali.** L'apparecchio potrebbe danneggiarsi.
- **Quando si usa l'apparecchio reggerlo sempre saldamente con entrambe le mani e distante dal corpo.** In questo modo è possibile controllare meglio l'apparecchio in situazioni inaspettate.
- **Durante l'utilizzo dell'apparecchio indossare indumenti idonei e guanti da lavoro. Non afferrare mai l'apparecchio né sollevarlo reggendolo dalla lama di taglio.** Il contatto con la lama di taglio calda può causare lesioni.
- **Non utilizzare l'apparecchio in prossimità di liquidi o gas infiammabili.** In caso di corto circuito sussiste il rischio di incendio e di esplosione.
- Prima di accenderlo, assicurarsi sempre che l'apparecchio si trovi correttamente in una delle posizioni di lavoro preimpostate.

- **Controllare periodicamente l'eventuale presenza di usura sulle lame e all'occorrenza affilare.** Lame smussate sovraccaricano l'apparecchio. I danni risultanti non sono coperti dalla garanzia.
- Spegnerne l'apparecchio e rimuovere la batteria. Assicurarsi che tutte le parti mobili siano completamente ferme
  - prima di allontanarsi dall'apparecchio
  - prima di eliminare le cause di blocco o intasamento
  - prima di ispezionare l'apparecchio, pulirlo o effettuarvi degli interventi
- Se il dispositivo di taglio entra in contatto con un corpo estraneo o inizia ad emettere vibrazioni insolitamente forti, sottoporlo a un'immediata verifica:
  - verificare la presenza di parti allentate e stringerle
  - cercare eventuali danni
  - sostituire i componenti danneggiati con equivalenti, oppure far riparare l'apparecchio.
- **Non tentare di riparare autonomamente l'apparecchio, salvo i casi in cui si possieda una debita formazione. Tutti gli interventi non indicati nelle presenti istruzioni per l'uso devono essere eseguiti esclusivamente dal nostro Centro assistenza.** Molti incidenti sono correlati ad apparecchi sottoposti a manutenzione scadente.
- **Utilizzare solo accessori consigliati da PARKSIDE.** Accessori non idonei possono causare incendi o scariche elettriche.

### Rischi residui

Anche utilizzando l'apparecchio in modo conforme, rimangono dei rischi residui. I seguenti pericoli possono verificarsi in funzione del modello e del tipo di apparecchio:

- Danni agli occhi, in caso di mancato utilizzo di un'adeguata protezione oculare.
- Danni all'udito, in caso di mancato utilizzo di un'apposita protezione acustica.
- Danni alla salute derivanti dalle vibrazioni della mano e del braccio, qualora l'apparecchio venga utilizzato per un periodo di tempo prolungato o il suo uso e la sua manutenzione non siano effettuati in modo conforme.
- Lesioni da taglio

**⚠ AVVERTIMENTO!** Pericolo di campo elettromagnetico generato durante il funzionamento dell'apparecchio. In presenza di determinate condizioni, questo campo può danneggiare i dispositivi medici attivi e passivi. Per ridurre il rischio di lesioni gravi o mortali, raccomandiamo alle persone che portano dispositivi medici di consultare il proprio medico e il costruttore dello stesso prima dell'utilizzo dell'apparecchio.

## Preparazione

### Elementi di comando

Familiarizzare con i comandi prima di mettere in funzione l'apparecchio per la prima volta.

- **Interruttore di accensione/spegnimento (6)**
  - Accensione: Tenere premuto con l'interruttore di sicurezza (4).
  - Spegnimento: Rilasciare l'interruttore on/off (6) oppure l'interruttore di sicurezza (4).
- **Interruttore di sicurezza (4)**  
Consente il funzionamento a due mani.

### Verifica dello stato di carica della batteria

→ vedere Fig. B

### Ricaricare la batteria

#### Avvertenze

- Prima di ricaricare una batteria surriscaldata aspettare che si raffreddi.
- Non esporre la batteria alla luce solare diretta o a temperature elevate per un tempo prolungato  $\leq 50^{\circ}\text{C}$ . Evitare in particolare di appoggiare la batteria su radiatori o di lasciarla in veicoli parcheggiati al sole.
- Vedere anche il manuale d'uso del carica-batteria (11).

→ vedere Fig. B

## Funzionamento

### Prima dell'uso

Eseguire i seguenti passi prima di ogni uso. In questo modo può essere garantito un utilizzo duraturo e affidabile.

- Verificare che non ci siano corpi estranei in siepi e cespugli.
  - Verificare l'assenza di difetti sull'apparecchio, ad es. componenti allentati o danneggiati, in particolare le viti nella barra con lama di sicurezza (2).
  - Non tagliare con barra con lama di sicurezza (2) smussata oppure usurata.
  - Controllare le coperture e i dispositivi di protezione per verificare l'eventuale presenza di danni e la sede corretta.
    - Protezione arresto lama (1)
    - Protezione della mano (3)
- All'occorrenza, sostituire i componenti danneggiati o farli riparare da un centro di assistenza.

### Modellare siepi

→ vedere Fig. E

### Inserimento e rimozione della batteria

→ vedere Fig. B

### Accensione e spegnimento

→ vedere Fig. C

### Trasporto

→ vedere Fig. F

## Pulizia, manutenzione e conservazione

**⚠ AVVERTIMENTO!** Pericolo di lesioni a causa di un avviamento accidentale dell'apparecchio. Proteggersi durante i lavori di manutenzione e pulizia. Spegner l'apparecchio e rimuovere la batteria (13). Per i lavori di riparazione e manutenzione non descritti nelle presenti istruzioni chiedere l'intervento del nostro Centro Assistenza. Usare solo componenti originali.

### Pulizia

- Garantire una costante pulizia delle fessure di aerazione, dell'alloggiamento del motore e delle impugnature

dell'apparecchio. A tale scopo utilizzare un panno umido o una spazzola.

### Pulizia e cura delle barre con lama di sicurezza

→ vedere Fig. G

### Manutenzione

- Levigare da sé leggere intaccature sui denti di taglio. A tal scopo levigare i taglienti con una pietra ad olio. Per ottenere una buona prestazione di taglio sono indispensabili denti di taglio affilati.

### Manutenzione

#### Utensile e accessori necessari

- Protezione della mano (3)
- Cacciavite a croce

#### Sostituire la protezione della mano

→ vedere Fig. H

### Conservazione

L'apparecchio e gli accessori vanno conservati sempre:

- puliti
- asciutti
- protetti dalla polvere
- con paralama (9) sulla barra con lama di sicurezza (2)
- fuori dalla portata dei bambini

### Supporto a parete

**⚠ AVVERTIMENTO!** Danni a cose o persone durante la foratura. **Utilizzare rilevatori idonei per determinare se vi sono cavi di alimentazione nascosti o contattare la società elettrica locale per assistenza.** Il contatto con cavi elettrici può causare incendi o scariche elettriche. Il danneggiamento dei tubi del gas può portare a esplosioni. La rottura delle condutture dell'acqua causa danni materiali.

→ vedere Fig. D

## Smaltimento/rispetto dell'ambiente

Rimuovere la batteria dall'apparecchio e smaltire l'apparecchio, la batteria, gli accessori e l'imballaggio in modo da garantirne il corretto riciclaggio nel rispetto dell'ambiente.



Gli apparecchi elettrici non devono essere smaltiti con i rifiuti domestici.

Il simbolo del contenitore di spazzatura mobile barrato indica che questo prodotto non deve essere smaltito come rifiuto urbano non differenziato al termine della sua vita utile.

#### **Direttiva 2012/19/UE sui rifiuti di apparecchiature elettriche ed elettroniche:**

Il consumatore è tenuto per legge al corretto riciclaggio nel rispetto dell'ambiente degli apparecchi elettrici ed elettronici al termine della loro vita utile. In questo modo si garantisce che vengano riciclati nel rispetto dell'ambiente e delle risorse.

A seconda del recepimento nel diritto nazionale, le possibilità sono le seguenti:

- restituzione a un punto vendita
- conferimento a un centro di raccolta ufficiale,
- restituzione al produttore/commerciante.

Tali disposizioni non contemplano gli accessori e i dispositivi ausiliari privi di componenti elettrici a corredo dell'apparecchio da smaltire.

#### **Smaltire le batterie secondo le norme per la tutela ambientale**



Non smaltire la batteria con i rifiuti domestici, nel fuoco (pericolo di esplosione) o in acqua. In caso di fuoriuscita di fumi o liquidi tossici, le batterie danneggiate possono essere nocive per l'ambiente e per la salute delle persone.

Vige l'obbligo di smaltire batterie guaste oppure esauste nel rispetto dell'ambiente.

- Non aprire le batterie ed evitare danni meccanici. Sussiste pericolo di cortocircuito e di fuoriuscita di vapori che irritano le vie respiratorie.
- Per motivi di sicurezza, scaricare le batterie prima di gettarle.
- Coprire i poli per evitare cortocircuiti.
- Smaltire le batterie negli esercizi commerciali o in un centro di raccolta.
- **Batterie danneggiate**  
Maneggiare le batterie danneggiate all'esterno prestando molta cautela!
  - Non toccare mai le batterie danneggiate con le mani nude.

- Qualora non sia possibile coprire i poli, inserire le batterie singolarmente in un sacchetto di plastica.
- Inserire le batterie danneggiate in un contenitore ignifugo e richiudibile, che possa essere successivamente riempito di sabbia.
- Conferire le batterie danneggiate in un luogo di raccolta con personale specializzato.

## **Assistenza**

### **Garanzia**

Gentile cliente,

Il prodotto gode di una garanzia di 3 anni dalla data di acquisto. In caso di difetti del prodotto, al cliente spettano diritti legali verso il venditore del prodotto. Questi diritti legali non sono limitati dalla garanzia descritta di seguito.

#### **Condizioni di garanzia**

Il termine di garanzia decorre dalla data di acquisto. Conservare lo scontrino originale in buono stato. Tale documento è necessario come prova d'acquisto. Se entro tre anni dalla data di acquisto di questo prodotto dovessero emergere difetti di fabbricazione o del materiale, il prodotto viene a nostra discrezione ripartito o sostituito a titolo gratuito. Questa garanzia presuppone che il prodotto difettoso venga presentato entro il termine di tre anni unitamente allo scontrino d'acquisto (scontrino) con una breve descrizione del difetto e di quando si è riscontrato.

Se il difetto è coperto dalla nostra garanzia, si riceverà l'apparecchio riparato o un prodotto nuovo. Il periodo di garanzia non si rinnova con la riparazione o la sostituzione del prodotto.

#### **Periodo di garanzia e diritti legali di reclamo per vizi**

Il periodo di garanzia non viene prolungato dalla prestazione della garanzia. Ciò si applica anche ai pezzi sostituiti e riparati. Danni e difetti eventualmente presenti già al momento dell'acquisto devono essere segnati subito dopo il disimballaggio. Le riparazioni effettuate dopo la scadenza del periodo di garanzia sono a pagamento.

## Copertura della garanzia

Il prodotto è stato prodotto con cura sulla base di rigorose direttive di qualità ed è stato controllato scrupolosamente prima della consegna.

La garanzia viene prestata esclusivamente per difetti del materiale o di fabbricazione. La presente garanzia non si estende a parti del prodotto esposte a normale usura e che pertanto vengono considerate pezzi soggetti a usura (ad es. Barra con lama di sicurezza) oppure a danni a parti fragili.

La garanzia decade se il prodotto è stato danneggiato, non è stato utilizzato adeguatamente o non è stato sottoposto a manutenzione. Per un impiego adeguato del prodotto occorre attenersi strettamente a tutte le istruzioni riportate nel manuale di istruzioni. Evitare assolutamente impieghi e azioni che nelle istruzioni per l'uso vengono espressamente sconsigliati o dai quali viene messo in guardia.

Il prodotto è concepito esclusivamente per l'uso privato e non è destinato a quello commerciale. La garanzia in caso di trattamento scorretto, uso di violenza e interventi non eseguiti dalla nostra filiale di assistenza autorizzata.

## Procedimento in caso di intervento in garanzia

Per assicurare un rapido disbrigo del caso, si prega di attenersi alle seguenti indicazioni:

- Per tutte le richieste tenere pronti lo scontrino e il codice articolo (ad es. IAN 494218\_2504) come prova d'acquisto.
- Il codice articolo è riportato sulla targhetta applicata sul prodotto, inciso sul prodotto, riportato sulla pagina iniziale delle Istruzioni per l'uso (in basso a sinistra) o sull'adesivo sul retro o il fondo del prodotto.
- Se dovessero presentarsi errori di funzionamento o altri difetti, per prima cosa mettersi in contatto **telefonticamente** oppure utilizzare il **modulo di contatto** disponibile su [parkside-diy.com](http://parkside-diy.com) alla voce **Assistenza** con il Centro di assistenza indicato di seguito.
- D'intesa con il nostro Centro di assistenza, allegando la prova d'acquisto (scontrino) e indicando in cosa consiste il difetto

e quando si è presentato, si potrà spedire franco di porto il prodotto registrato come difettoso all'indirizzo del servizio di assistenza che verrà comunicato. Per evitare problemi di accettazione e spese aggiuntive, utilizzare esclusivamente l'indirizzo comunicato. Assicurarsi che la spedizione non avvenga non affrancata, come merce ingombrante, per espresso o come altra spedizione speciale. Si prega di inviare il prodotto insieme a tutti gli accessori consegnati all'acquisto e di assicurarsi che l'imballaggio per il trasporto sia sufficientemente sicuro.

## Servizio di riparazione

Per le riparazioni **non coperte dalla garanzia** rivolgersi al centro di assistenza, dove potrete ottenere un preventivo.

- Accettiamo solo apparecchi imballati sufficientemente e inviati a spese del cliente.  
**Nota:** inviare l'apparecchio pulito e indicando il difetto all'indirizzo del centro di assistenza indicato.
- Non si accettano apparecchi inviati a carico del destinatario, tramite contrassegno, corriere espresso o altri invii speciali.
- Ci occuperemo di smaltire gratuitamente gli apparecchi difettosi che ci vengono spediti.

## Service-Center



**Assistenza Italia**  
Tel.: 800 172663  
Modulo di contatto su  
[parkside-diy.com](http://parkside-diy.com)  
**IAN 494218\_2504**



**Assistenza Malta**  
Tel.: 800 65168  
Modulo di contatto su  
[parkside-diy.com](http://parkside-diy.com)  
**IAN 494218\_2504**

## Importatore

Si tenga presente che l'indirizzo indicato di seguito non è l'indirizzo del centro di assistenza. Per prima cosa contattare il centro di assistenza summenzionato.

Grizzly Tools GmbH & Co. KG  
Stockstädter Str. 20  
63762 GroBostheim  
GERMANIA  
[www.grizzlytools.de](http://www.grizzlytools.de)

## Ricambi e accessori

**Pezzi di ricambio e accessori sono reperibili qui [www.grizzlytools.shop](http://www.grizzlytools.shop).** Qualora sorgessero problemi durante l'ordinazione, si prega di contattarci tramite il nostro negozio online. Per ulteriori domande, rivolgersi al: *Service-Center*, p. 72

## Traduzione delle dichiarazioni UE di conformità originale

Prodotto: **Tagliasiepi ricaricabile**

Modello: **PHSA 20-Li D4**

Numero di serie: 000001-238000

L'oggetto della dichiarazione di cui sopra è conforme alla pertinente normativa di armonizzazione dell'Unione:

**2006/42/EC • 2014/30/EU • 2000/14/EC & 2005/88/EC • 2011/65/EU & (EU) 2015/863  
Prodotto con batteria Smart PAPS 204 A1/Smart PAPS 208 A1/  
Smart PAPS 2012 A1: 2014/53/EU (invece di 2014/30/EU)**

L'oggetto della dichiarazione di cui sopra è conforme alla direttiva 2011/65/EU del Parlamento europeo e del Consiglio dell'8 giugno 2011, sulla restrizione dell'uso di determinate sostanze pericolose nelle apparecchiature elettriche ed elettroniche.

Per garantire la conformità, sono state applicate le seguenti norme armonizzate e le norme e i regolamenti nazionali:

**EN 62841-1:2015/A11:2022  
EN 62841-4-2:2019/A11:2022 • EN IEC 63000:2018  
EN IEC 55014-1:2021 • EN IEC 55014-2:2021  
Prodotto con batteria Smart PAPS 204 A1/Smart PAPS 208 A1/Smart PAPS 2012 A1:  
EN 301 489-1 V2.2.3:2019 • EN 301 489-17 V3.3.1:2024  
EN 300 328 V2.2.2:2019 • EN 50663:2017**

In conformità con la direttiva concernenti l'emissione acustica 2000/14/EC, si conferma quanto segue: Livello di potenza acustica ( $L_{WA}$ )

- misurato: 90,2 dB;
- garantito: 92 dB

Procedura di valutazione della conformità seguita secondo la 2000/14/EC, allegato V.

La presente dichiarazione di conformità è rilasciata sotto la responsabilità esclusiva del fabbricante:



Grizzly Tools GmbH & Co. KG  
Stockstädter Str. 20  
63762 Großostheim  
GERMANIA  
29.12.2025

Christian Frank  
Mandatario della documentazione

## Obsah

<b>Úvod</b> .....	<b>74</b>
Použití dle určení.....	74
Rozsah dodávky/Příslušenství.....	74
Přehled.....	74
Technické údaje.....	75
X 20 V TEAM.....	75
<b>Bezpečnostní pokyny</b> .....	<b>75</b>
Piktogramy a symboly.....	76
Obecná bezpečnostní upozornění pro elektrické nářadí.....	76
Bezpečnostní upozornění ohledně nůžek na živý plot.....	78
Zbytková nebezpečí.....	80
<b>Příprava</b> .....	<b>80</b>
Ovládací části.....	80
Kontrola stavu nabití akumulátoru.....	80
Nabití akumulátoru.....	80
<b>Provoz</b> .....	<b>80</b>
Před provozem.....	80
Stříhání živých plotů.....	80
Vložení a vyjmutí akumulátoru.....	80
Zapnutí a vypnutí.....	80
<b>Přeprava</b> .....	<b>80</b>
<b>Čištění, údržba a skladování</b> .....	<b>80</b>
Čištění.....	80
Údržba.....	81
Skladování.....	81
<b>Likvidace/ochrana životního prostředí</b> .....	<b>81</b>
<b>Servis</b> .....	<b>82</b>
Záruka.....	82
Opravná služba.....	82
Service-Center.....	83
Dovozce.....	83
<b>Náhradní díly a příslušenství</b> .....	<b>83</b>
<b>Překlad původního EU prohlášení o shodě</b> .....	<b>83</b>
<b>Rozložený pohled</b> .....	<b>131</b>

## Úvod



Návod k obsluze je součástí tohoto výrobku. Před použitím výrobku se seznamte se všemi provozními a bezpečnostními pokyny. Návod k obsluze dobře uschovejte na vhodném

místě a při předání výrobku třetím osobám jim odevzdejte také veškeré podklady.

### Použití dle určení

Přístroj je určen výhradně pro následující použití:

- Řezání a ořezávání živých plotů, keřů a okrasných keřů.

Přístroj je určen pro použití dospělými. Mládež ve věku nad 16 let smí přístroj používat pouze pod dohledem.

Přístroj je zakázáno používat za deště nebo vlhkém prostředí.

Jakékoliv jiné použití, které není v tomto návodu k obsluze výslovně povoleno, může vést k poškození přístroje a pro uživatele představovat vážné nebezpečí. Obsluha nebo uživatel zařízení nese zodpovědnost za nehody či škody na jiných osobách nebo jejich majetku. Přístroj je určen pro použití domácími kutily. Není určen pro trvalé komerční využívání. V případě komerčního použití záruka zaniká. Výrobce neručí za škody způsobené nesprávným použitím nebo nesprávnou obsluhou.

### Rozsah dodávky/Příslušenství

→ viz Obr. A/B

Vybalte přístroj a zkontrolujte rozsah dodávky.



součástí dodávky jsou tyto položky



Není součástí dodávky

Obalový materiál zlikvidujte správně dle předpisů.

### Přehled

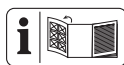

Obrazky přístroje naleznete na přední a zadní výklopné stránce.

#### Obr. A

- 1 ochrana proti nárazu
- 2 bezpečnostní řezací lišta
- 3 ochrana rukou
- 4 bezpečnostní spínač
- 5 přední rukojeť
- 6 zapínač/vypínač
- 7 rukojeť
- 8 držák akumulátoru

- 9 kryt nože
- 10 závěsné zařízení (kryt nože)
  - Obr. B**
- 11 nabíječka
- 12 odblokování akumulátoru
- 13 akumulátor
- 14 tlačítko (ukazatel stavu nabití)
- 15 ukazatel stavu nabití

**Obr. D**

- 16 klíčový otvor

**Obr. H**

- 17 šroub

## Technické údaje

### Aku nůžky na živý plot ..... PHS A 20-Li D4

Jmenovité napětí  $U$  ..... 20 V =

Hmotnost (bez akumulátoru) .....  $\approx 2,5$  kg

Volnoběžné otáčky  $n_0$  ..... 1300 min<sup>-1</sup>

Počet zdvihů  $n_{max}$  ..... 2600 min<sup>-1</sup>

Délka řezu .....  $\approx 505$  mm

Délka nože (vč. ochrany proti nárazu)

.....  $\approx 585$  mm

Rozteč zubů nože .....  $\approx 20$  mm

Průměr větve .....  $\leq 15$  mm

Hladina akustického tlaku ( $L_{pA}$ )

..... 82,2 dB;  $K_{pA}=3$  dB

Hladina akustického výkonu ( $L_{WA}$ )

- zaručená ..... 92 dB

- změřená ..... 90,2 dB;  $K_{WA}=2,11$  dB

Vibrace ( $a_h$ )

- rukojeť ..... 3,321 m/s<sup>2</sup>;  $K=1,5$  m/s<sup>2</sup>

- přední rukojeť ..... 2,801 m/s<sup>2</sup>;  $K=1,5$  m/s<sup>2</sup>

akumulátor ..... Li-Ion

Teplota .....  $\leq 50$  °C

- Nabíjení ..... 4–40 °C

- Provoz ..... 4–50 °C

- Skladování ..... 15–25 °C

Chytrá baterie PARKSIDE Performance

Smart PAPS 204 A1/Smart PAPS 208 A1/

Smart PAPS 2012 A1

- kmitočtové pásmo ..... 2400–2483,5 MHz

- vysílací výkon .....  $\leq 20$  dBm

Hladina hluku a vibrační byla stanovena dle norem a předpisů uvedených v prohlášení o shodě.

Uvedená hodnota vibrační a uvedená hodnota emisí hluku byly změřeny pomocí standardizované zkušební metody a lze je použít k porovnání určitého elektrického nástroje s jiným nástrojem. Uvedená hodnota vibrační a uvedená hodnota emisí hluku mohou být použity také k předběžnému odhadu zatížení.

**VAROVÁNÍ!** Emise vibrační a emise hluku se mohou během skutečného používání elektrického nástroje lišit od dané hodnoty v závislosti na způsobu, jakým je elektrický nástroj používán a zejména pak podle typu zpracovávaného obrobku. Dle možnosti se snažte udržet co nejnižší zatížení, způsobené vibracemi. Příkladným opatřením ke snížení vibračního zatížení je omezení pracovní doby. Přitom se musí brát v úvahu všechny části pracovního cyklu (například doby, během kterých je elektrický nástroj vypnutý, a ty, ve kterých je sice zapnutý, ale běží bez zátěže).

## X 20 V TEAM

Přístroj je součástí série **X 20 V TEAM**

a lze jej provozovat s akumulátory série **X 20 V TEAM**. Akumulátory série

**X 20 V TEAM** se smí nabíjet pouze nabíječkami série **X 20 V TEAM**.

Doporučujeme Vám, provozovat tento přístroj pouze s následujícími akumulátory:

PAP 20 B1, PAP 20 B3, Smart PAPS 204 A1, Smart PAPS 208 A1, Smart PAPS 2012 A1

Doporučujeme Vám, nabíjet tyto akumulátory pomocí následujících nabíječek: PLG 20 A3, PLG 20 A4, PLG 20 C1,

PLG 20 C2, PLG 20 C3, PLG 201 A1, PDSL G 20 A1, PDSL G 20 B1, PDSL G 20 B2,

Smart PLGS 2012 A1

Technické údaje akumulátoru a nabíječky: Viz samostatný návod.

Technické údaje akumulátoru a nabíječky: Viz samostatný návod.

Viz samostatný návod.

## Bezpečnostní pokyny

V této části jsou popsána základní bezpečnostní opatření při používání přístroje.

**VAROVÁNÍ!** Zranění osob a hmotné škody v důsledku neodborné manipulace s akumulátorem. Dodržujte bezpečnostní pokyny a pokyny k nabíjení a správnému použití, uvedené v návodu k obsluze Vašeho akumulátoru a Vaší nabíječky série **X 20 V TEAM**. Podrobný popis nabíjení a další informa-











ce naleznete v tomto samostatném návodu k obsluze.

## Piktogramy a symboly

### Piktogram na přístroji



Přístroj je součástí série **X 20 V TEAM** a lze jej provozovat s akumulátory série **X 20 V TEAM**. Akumulátory série **X 20 V TEAM** se smí nabíjet pouze nabíječkami série **X 20 V TEAM**.

-  **Pozor!**
-  **Přečtěte si návod k obsluze**
-  **Elektrická zařízení nepatří do domácího odpadu.**
-  **Používejte ochranu zraku**
-  **Používejte chrániče sluchu**
-  **Používejte ochranné rukavice**
-  **Nebezpečí pořezání! Chraňte si ruce.**
-  **Přístroj je zakázáno používat za deště nebo vlhkém prostředí.**
-  **Před údržbovými pracemi vyjměte akumulátor!**
-  **Zaručená hladina akustického výkonu  $L_{WA}$  v dB.**

### Piktogram na krytu nože

-  **K vyjmutí krytu nože jej zde stlačte k sobě.**

### Piktogramy v návodu k obsluze

- ① ②**... Pokyn k postupu po jednotlivých krocích

-  **Stisknutí**

-  **Používání přístroje na žebříku nebo nestabilním podkladu je zakázáno.**

-  **Přístroj běží nejvyšší rychlostí.**

-  **Akumulátor nevystavujte po delší dobu přímému slunečnímu záření ani teplotám nad 50 °C. Zabraňte zejména odložení na topná tělesa nebo skladování ve vozidlech, která jsou zaparkována na slunci.**

-  **Skladujte mimo dosah dětí**

-  **Před odložením nástroje počkejte, než se elektrický nástroj úplně zastaví.**

-  **Nepoužívejte čisticí prostředky ani rozpouštědla..**

-  **Přístroj nikdy neostříkujte vodou.**

## Obecná bezpečnostní upozornění pro elektrické nářadí

**⚠ VAROVÁNÍ! Přečtěte si všechna bezpečnostní upozornění, pokyny, obrázky a technické údaje dodané s tímto elektrickým nářadím.** Při nedodržení všech níže uvedených pokynů může dojít k úrazu elektrickým proudem, požáru a/nebo vážnému zranění. **Uschovejte všechna varování a pokyny pro budoucí použití.**

Termín „elektrické nářadí“ ve varováních se vztahuje na vaše elektrické nářadí napájené ze sítě (s napájecím kabelem) nebo nářadí napájené z baterie (bez napájecího kabelu).

1. **BEZPEČNOST PRACOVNÍHO PROSTORU**
  - a) **Udržujte pracovní prostor čistý a dobře osvětlený.** Nepořádek nebo tmavé prostory vedou k nehodám.
  - b) **Neppracujte s elektrickým nářadím ve výbušném prostředí, například v blízkosti hořlavých kapalin, plynů nebo prachu.** Elektrické nářadí vytváří jiskry, které mohou zapálit prach nebo výpary.
  - c) **Při práci s elektrickým nářadím udržujte děti a přihlížející v bezpečné vzdálenosti.** Budete-li rozptylováni, můžete ztratit kontrolu.

## 2. ELEKTRICKÁ BEZPEČNOST

- a) **Zástrčky elektrického nářadí musí odpovídat zásuvce. Nikdy zástrčku žádným způsobem neupravujte. S uzemněným elektrickým nářadím nepoužívejte žádné adaptérové zástrčky.** Neupravené zástrčky a odpovídající zásuvky snižují riziko úrazu elektrickým proudem.
- b) **Vyvarujte se tělesného kontaktu s uzemněnými povrchy, jako jsou potrubí, radiátory, sporáky a chladničky.** Pokud je vaše tělo uzemněno, existuje zvýšené riziko úrazu elektrickým proudem.
- c) **Nevystavujte elektrické nářadí dešti ani mokru.** Voda vnikající do elektrického nářadí zvyšuje riziko úrazu elektrickým proudem.
- d) **Nepoužívejte kabel nedovoleným způsobem. Nikdy nepoužívejte kabel k přenášení, tahání nebo odpojování elektrického nářadí. Udržujte kabel mimo dosah tepla, oleje, ostrých hran nebo pohyblivých částí.** Poškozené nebo zamotané kabely zvyšují riziko úrazu elektrickým proudem.
- e) **Při práci s elektrickým nářadím venku používejte prodlužovací kabel vhodný pro venkovní použití.** Při použití kabelu vhodného pro venkovní použití se snižuje riziko úrazu elektrickým proudem.
- f) **Pokud je provoz elektrického nářadí ve vlhkém prostředí nevyhnutelný, použijte zdroj chráněný proudovým chráničem (RCD).** Při použití ochrany RCD se snižuje riziko úrazu elektrickým proudem.

## 3. OSOBNÍ BEZPEČNOST

- a) **Zůstaňte ve střehu, sledujte, co děláte, a při práci s elektrickým nářadím používejte zdravý rozum. Nepoužívejte elektrické nářadí, jste-li unaveni nebo pod vlivem drog, alkoholu nebo léků.** Kvůli chvilce nepozornosti při práci s elektrickým nářadím může dojít k vážnému zranění.
- b) **Používejte osobní ochranné prostředky. Vždy noste ochranu očí.** Ochranné prostředky, jako je protiprachová maska, protiskluzová bezpečnostní obuv, ochranná přilba nebo chrániče sluchu používané ve vhodných podmínkách, omezují riziko zranění osob.
- c) **Zabraňte neúmyslnému spuštění. Před připojením ke zdroji napájení a/nebo**

**akumulátoru, zvednutím nebo přenášením nářadí se ujistěte, že je vypínač ve vypnuté poloze.** Přenášení elektrického nářadí s prstem na spínači nebo manipulace s elektrickým nářadím se zapnutým spínačem, může vést k úrazům.

- d) **Před zapnutím elektrického nářadí odstraňte jakýkoliv seřizovací klíč nebo klíče.** Kvůli klíči nebo klíčům připevněným k rotující části elektrického nářadí může dojít ke zranění.
  - e) **Nesnažte se s nářadím dosáhnout daleko od sebe. Vždy udržujte správný postoj a rovnováhu.** Získáte tak lepší kontrolu nad elektrickým nářadím v neočekávaných situacích.
  - f) **Noste vhodný oděv. Nenoste volný oděv nebo šperky. Udržujte své vlasy a oděv mimo pohyblivé součásti.** Volné oblečení, šperky nebo dlouhé vlasy se mohou zachytit v pohyblivých součástech.
  - g) **Pokud jsou k dispozici zařízení pro připojení zařízení k odsávání a sběru prachu, ujistěte se, že jsou připojena a správně používána.** Při použití sběrače prachu se může snížit nebezpečí související s prachem.
  - h) **Nedopustěte, abyste na základě častého používání nářadí polevili a ignorovali zásady bezpečnosti nářadí.** Při nedbalém používání může během zlomku sekundy dojít k vážnému zranění.
- ## 4. POUŽÍVÁNÍ A PÉČE O ELEKTRICKÉ NÁŘADÍ
- a) **Elektrické nářadí nepoužívejte za použití síly. Používejte správné elektrické nářadí pro danou aplikaci.** Správné elektrické nářadí zvládne práci lépe a bezpečněji při rychlosti, pro kterou bylo navrženo.
  - b) **Nepoužívejte elektrické nářadí, pokud je nelze zapnout a vypnout vypínačem.** Jakékoliv elektrické nářadí, které nelze ovládat vypínačem, je nebezpečné a musí být opraveno.
  - c) **Před seřizováním, výměnou příslušenství nebo před uložením elektrického nářadí vytáhněte zástrčku ze zásuvky a/nebo vyjměte z nářadí akumulátor, je-li odnímatelný.** Díky takovým preventivním bezpečnostním opatřením se snižuje riziko náhodného spuštění elektrického nářadí.

- d) **Nepoužívané elektrické nářadí skladujte mimo dosah dětí a nedovolte osobám, které nejsou obeznámeny s elektrickým nářadím nebo s těmito pokyny, aby s elektrickým nářadím pracovaly.** Elektrické nářadí je v rukou neškolených uživatelů nebezpečné.
- e) **Na elektrickém nářadí a příslušenství provádějte údržbu. Zkontrolujte, zda nejsou pohyblivé části vychýleny nebo zablokovány, zda nejsou zlomené a zda neexistují jiné podmínky, které mohou ovlivnit činnost elektrického nářadí. Je-li nářadí poškozeno, nechte elektrické nářadí před použitím opravit.** Mnoho nehod je způsobeno kvůli nedostatečné udržovanému elektrickému nářadí.
- f) **Řezné nástroje udržujte ostré a čisté.** Řádně udržované řezné nástroje s ostrými řeznými hranami se méně zasekávají a snáze se ovládají.
- g) **Elektrické nářadí, příslušenství, násadce atd. používejte v souladu s těmito pokyny, s ohledem na pracovní podmínky a prováděnou práci.** Použití elektrického nářadí k jiným než určeným činnostem může vést k nebezpečné situaci.
- h) **Udržujte rukojeti a úchopové plochy v suchém a čistém stavu a bez oleje a mastnoty.** Kvůli kluzké rukojeti a úchopovým plochám nelze s nástrojem bezpečně manipulovat a ovládat jej v neočekávaných situacích.
5. **POUŽÍVÁNÍ A ÚDRŽBA AKUMULÁTOROVÉHO NÁŘADÍ**
- a) **Nabíjejte nástroj pouze nabíječkou specifikovanou výrobcem.** Nabíječka, která je vhodná pro jeden typ akumulátoru, může při použití s jiným akumulátorem způsobit nebezpečí požáru.
- b) **Používejte elektrické nářadí pouze se speciálně označenými akumulátory.** Použití jiných akumulátorů může dojít ke zranění a požáru.
- c) **Pokud baterii nepoužíváte, uchovávejte ji mimo dosah jiných kovových předmětů, jako jsou kancelářské sponky, mince, klíče, hřebíky, šrouby nebo jiné malé kovové předměty, kvůli nimž může dojít k propojení kontaktů.** Kvůli zkratování svorek akumulátoru může dojít k popáleninám nebo požáru.
- d) **Za nevhodných podmínek může z akumulátoru unikat kapalina – zabraňte kontaktu s ní. Pokud ke kontaktu náhodou dojde, opláchněte vodou. Pokud se kapalina dostane do očí, vyhledejte navíc lékařskou pomoc.** Kapalina vytékající z baterie může způsobit podráždění nebo popálení.
- e) **Nepoužívejte akumulátor nebo nářadí, které je poškozené nebo upravené.** Poškozené nebo upravené akumulátory mohou vykazovat nepředvídatelné chování vedoucí k požáru, výbuchu nebo riziku zranění.
- f) **Nevystavujte akumulátor ani nářadí ohni nebo nadměrné teplotě.** Při vystavení ohni nebo teplotě nad 130 °C může dojít k výbuchu.
- g) **Dodržujte všechny pokyny pro nabíjení a nenabíjejte akumulátor ani nářadí mimo teplotní rozsah uvedený v pokynech.** Při nesprávném nabíjení nebo při teplotách mimo stanovený rozsah může dojít k poškození akumulátoru a zvýšenému riziku požáru.
6. **SERVIS**
- a) **Nechte své elektrické nářadí opravit kvalifikovanou osobou, která použije pouze identické náhradní díly.** Tím bude zachována bezpečnost elektrického nářadí.
- b) **Poškozené akumulátory nikdy neopravujte.** Servis akumulátorových sad by měl provádět pouze výrobce nebo autorizovaní poskytovatelé servisu.



## Bezpečnostní upozornění ohledně nůžek na živý plot

- a) **Nepoužívejte nůžky na živý plot za špatného počasí, zejména pokud hrozí nebezpečí blesků.** Tím se sníží riziko záslahu bleskem.
- b) **Udržujte všechny síťové kabely a přířivody mimo oblast stříhání.** Síťové kabely nebo přířivody mohou být skryty v živých plotech nebo keřích, a proto mohou být náhodně přeriznuty čepelí.
- c) **Používejte ochranu sluchu.** Přiměřené ochranné prostředky snižují riziko ztráty sluchu.
- d) **Nůžky na živý plot držte pouze za izolované plochy rukojeti, protože čepel by se mohla dotknout skryté kabeláže nebo vlastního kabelu.** Kontakt če-

pelí s vodičem pod napětím může způsobit, že se napětí přenesou na odkryté kovové části nůžek na živý plot, a obsluha by tak mohla být zasažena elektrickým proudem.

- e. **Udržujte všechny části těla mimo dosah čepele. Neodstraňujte řezaný materiál ani nedržte řezaný materiál, když se čepele pohybují.** Čepele se pohybují i po vypnutí spínače. Kvůli chvilce nepozornosti při práci s nůžkami na živý plot může dojít k vážnému zranění.
- f. **Při odstraňování uvízlého materiálu nebo při údržbě nůžek na živý plot se ujistěte, že všechny vypínače napájení jsou vypnuté, akumulátor je vyjmutý nebo odpojený.** Neočekávané spuštění nůžek na živý plot při odstraňování uvízlého materiálu nebo při provádění údržby může způsobit vážné zranění.
- g. **Nůžky na živý plot přenášejte za rukojeť se zastavenou čepelí a dávejte pozor, aby nedošlo ke stisknutí jakéhokoli spínače.** Správné přenášení nůžek na živý plot snižuje riziko neúmyslného spuštění a následného zranění čepelí.
- h. **Pokud nůžky na živý plot přemísťujete nebo ukládáte, vždy používejte krytku čepele.** Správná manipulace s nůžkami na živý plot snižuje riziko zranění čepelí.

#### Dodatečné bezpečnostní pokyny pro nůžky na živý plot

- Pro vlastní bezpečnost noste osobní ochranné pomůcky:
  - 
  - 
  - 
- Používejte ochranu zraku
- Používejte chrániče sluchu
- Používejte ochranné rukavice
- Noste vhodný pracovní oděv, jako jsou pevné boty s protiskluzovou podrážkou a robustní dlouhé kalhoty.
- Nenoste dlouhé oděvy ani šperky, protože tyto mohou být zachyceny pohyblivými částmi.
- Nepoužívejte přístroj při chůzi na boso nebo pokud chodíte v otevřených sandálech.
- Přístroj je určen pro použití dospělými. Mládež ve věku nad 16 let smí přístroj používat pouze pod dohledem.

- **Přístroj je určen pro stříhání živých pletí. S tímto přístrojem neřežte větve, tvrdé dřevo ani nic jiného.** Mohlo by dojít k poškození přístroje.
- **Při práci vždy držte přístroj pevně oběma rukama a s odstupem od vlastního těla.** To Vám umožní lépe kontrolovat přístroj v neočekávaných situacích.
- **Při práci s přístrojem noste vhodný oděv a odpovídající pracovní rukavice. Nikdy přístroj neuchopte za řezný nůž ani jej nezvedejte za řezný nůž.** Kontakt s řezným nožem může vést ke zranění.
- **Nepoužívejte přístroj v blízkosti vznětlivých kapalin nebo plynů.** V případě zkratu hrozí nebezpečí požáru- a výbuchu.
- Před spuštěním přístroje se vždy ujistěte, zda je přístroj správně v jedné ze specifických pracovních poloh.
- **Nože je nutné pravidelně kontrolovat z hlediska opotřebení a nechat je přebrousit.** V případě tupých nožů dojde k přetížení přístroje. Na z toho vyplývající škody se nevztahuje záruka.
- Přístroj vypněte a vyjměte akumulátor. Ujistěte se, zda se všechny pohyblivé díly zcela zastavily
  - vždy při opuštění přístroje;
  - před povolením zablokování nebo odstraněním ucpaní;
  - před kontrolou, čištěním nebo prací na přístroji.
- Pokud řezací zařízení narazí na cizí předmět nebo stroj začne abnormálně silně vibrovat, je nutná okamžitá kontrola:
  - zkontrolujte uvolněné části a pevně je dotáhněte;
  - zjistěte poškození;
  - vyměňte poškozené díly za ekvivalentní nebo nechte přístroj opravit.
- **Nepokoušejte se přístroj opravit sami, ledaže máte k tomuto účelu potřebnou kvalifikaci. Veškeré práce, neuvedené v tomto návodu k obsluze, smí být provedeny pouze naším servisním střediskem.** Mnoho nehod je způsobeno v důsledku nedostatečné udržovaného přístroje.
- **Používejte pouze příslušenství doporučené společností PARKSIDE.** Kvůli nevhodnému příslušenství může dojít k úrazu elektrickým proudem nebo požáru.

## Zbytková nebezpečí

I když tento přístroj používáte správně, existují vždy zbytková rizika. V souvislosti s konstrukčním návrhem a provedením tohoto přístroje mohou vzniknout níže uvedená nebezpečí:

- zranění očí, nebude-li nošena žádná vhodná ochrana očí.
- poškození sluchu, pokud není použita žádná vhodná ochrana sluchu.
- ohrožení zdraví vyplývající z vibrací rukou a paží, pokud se přístroj používá delší dobu nebo není řádně veden a udržován.
- pořezání

**▲ VAROVÁNÍ!** Nebezpečí z elektromagnetických polí, která jsou generována během provozu přístroje. Pole může za určitých okolností ovlivňovat aktivní nebo pasivní lékařské implantáty. K omezení nebezpečí vážných nebo smrtelných zranění, doporučujeme osobám s lékařskými implantáty konzultovat svého lékaře a výrobce lékařského implantátu, než budou zařízení obsluhovat.

## Příprava

### Ovládací části

Před prvním uvedením přístroje do provozu se seznamte s ovládacími částmi.

- **zapínač/vypínač (6)**
  - Zapnutí: Stiskněte a podržte stisknuté společně s bezpečnostním spínačem (4).
  - Vypnutí: Zapínač a vypínač (6) nebo bezpečnostní spínač (4) pusťte.
- **bezpečnostní spínač (4)**  
Zaručuje oboustranný provoz.

### Kontrola stavu nabití akumulátoru

→ viz Obr. B

### Nabití akumulátoru

#### Upozornění

- Nechte zahřátý akumulátor před nabíjením vychladnout.
- Akumulátor nevystavujte po delší dobu přímému slunečnímu záření ani teplotám  $\leq 50$  °C. Zabraňte zejména odložení na topná tělesa nebo skladování ve vozidlech, která jsou zaparkována na slunci.
- Viz také návod k obsluze nabíječky (11).

→ viz Obr. B

## Provoz

### Před provozem

Před každým provozem proveďte následující kroky. Tím zajistíte dlouhou životnost a spolehlivé užívání.

- Zkontrolujte živé ploty a keře, zda neobsaňují cizí předměty.
  - Zkontrolujte přístroj se zaměřením na vady nebo poškozené součásti, zvláště šrouby v bezpečnostní řezací liště (2).
  - Neřežte s tupou nebo opotřebenou bezpečnostní řezací lištou (2).
  - Zkontrolujte kryty a ochranná zařízení, zda nejsou poškozena a zda jsou správně nasazena.
    - Ochrana proti nárazu (1)
    - Ochrana rukou (3)
- V případě potřeby je vyměňte nebo je nechte opravit v servisním středisku.

### Stříhání živých plotů

→ viz Obr. E

### Vložení a vyjmutí akumulátoru

→ viz Obr. B

### Zapnutí a vypnutí

→ viz Obr. C

## Přeprava

→ viz Obr. F

## Čištění, údržba a skladování

**▲ VAROVÁNÍ!** Nebezpečí zranění v důsledku neúmyslného spuštění přístroje. Chraňte se při údržbě a čištění. Vypněte přístroj a vyjměte akumulátor (13).

Opravné a údržbářské práce, které nejsou popsány v tomto návodu k obsluze, přenechte našemu servisnímu centru. Používejte pouze originální náhradní díly.

### Čištění

- Udržujte větrací otvory, kryt motoru a rukojeti zařízení v čistotě. Použijte za tím účelem vlhký hadřík nebo kartáč.

### Čištění a údržba bezpečnostní řezné lišty

→ viz Obr. G

## Údržba

- Mírné škrábance na řezných zubech můžete sami vyhladit. K tomu účelu obtáhněte řezné hrany naolejovaným kamenem. Pouze ostré řezné zuby přinášejí dobrý řezný výkon.

## Oprava

### Potřebné nástroje a pomocné prostředky

- ochrana rukou (3)
- šroubovák s křížovou drážkou

### Výměna ochrany rukou

→ viz Obr. H

## Skladování

Přístroj a příslušenství skladujte vždy:

- čisté
- suché
- chráněné před prachem
- s ochranou nože (9) přes bezpečnostní řezací lištu (2)
- mimo dosah dětí

## Držák na stěnu

**▲ VAROVÁNÍ!** Zranění osob nebo věcné škody při vrtání. **Používejte vhodné detektory pro určení, zda na místě existuje skryté vedení, případně se obraťte s žádostí o pomoc na místní energetickou společnost.** Kontakt s elektrickými kabely může mít za následek vznik požáru nebo úraz elektrickým proudem. Poškození vedení plynu může mít za následek výbuch. Porušení vodovodního potrubí způsobí škody na majetku.

→ viz Obr. D

## Likvidace/ochrana životního prostředí

Vyměňte akumulátor z přístroje a přístroj, akumulátor, příslušenství a obal odevzdejte k ekologické recyklaci.



Elektrická zařízení nepatří do domácího odpadu.

Symbol přeškrtnuté popelnice na kolečkách znamená, že tento výrobek nesmí být po skončení své životnosti likvidován jako netříděný komunální odpad.

## Směrnice 2012/19/EU o odpadních elektrických a elektronických zařízeních (OEEZ):

Spotřebitelé jsou ze zákona povinni recyklovat elektrická a elektronická zařízení na konci jejich životnosti způsobem šetrným k životnímu prostředí. Tímto způsobem je zajištěna recyklace šetrná k životnímu prostředí a šetřící zdroje.

V závislosti na tom, jak je vše implementováno ve vnitrostátním právu, máte následující možnosti:

- vrátit v prodejně,
- odevzdat na oficiálním sběrném místě,
- zaslat zpět výrobci/distributorovi.

Tento stav se netýká příslušenství starých přístrojů a pomocných prostředků bez elektrických součástí.

## Akumulátory zlikvidujte ekologickým způsobem



Akumulátor neodhazujte do domovního odpadu ani do ohně (nebezpečí exploze) či do vody. Poškozené akumulátory mohou při úniku jedovatých výparů či kapalin poškodit životní prostředí a zdraví osob.

Jste povinni zlikvidovat vadné nebo vysloužené akumulátory ekologickým způsobem.

- Akumulátory neotevírejte a vyhýbejte se mechanickému poškození. Hrozí nebezpečí zkratu, přičemž se mohou uvolňovat výpary dráždivé dýchací cesty.
- Z bezpečnostních důvodů je třeba akumulátory před likvidací vybit.
- Póly přelepte lepicí páskou, aby nedošlo ke zkratu.
- Akumulátory zlikvidujte přes obchod nebo sběrné místo.
- **Poškozené akumulátory**  
S akumulátory poškozenými zvencí zacházejte obzvláště opatrně!
  - Poškozených akumulátorů se nedotýkejte holými rukama.
  - Pokud póly nemůžete přelepit lepicí páskou, vložte akumulátory jednotlivě do plastového sáčku.
  - Poškozené akumulátory vložte jednotlivě do nehořlavé, uzavíratelné nádoby, kterou lze ještě naplnit pískem.
  - Poškozené akumulátory odevzdejte do sběrného místa s odborným personálem.

## Servis

### Záruka

Vážení zákazníci,

na tento výrobek získáváte záruku 3 let od data zakoupení. V případě závad na tomto výrobku máte nárok na zákonná práva vůči prodejci tohoto výrobku. Tato zákonná práva nejsou omezena níže uvedenou zárukou.

#### Záruční podmínky

Záruční doba začíná datem nákupu. Dobře uschovejte originální pokladní doklad. Tento doklad je potřebný jako doklad o koupi. Dojde-li k vadě materiálu nebo výrobní vadě během tří let od data nákupu tohoto výrobku, opravíme nebo vyměníme Vám výrobek podle našeho uvážení zdarma. Toto záruční plnění vyžaduje, aby vadný výrobek a doklad o koupi (pokladní doklad) byly předloženy během tříleté lhůty a bylo stručně písemně popsáno, o jakou závadu se jedná a kdy k ní došlo.

Pokud je vada kryta naší zárukou, obdržíte zpět opravený nebo nový výrobek. S opravou nebo výměnou výrobku nezačne plynout nová záruční doba.

#### Záruční doba a zákonné nároky z vad

Záruční doba se záručním plnění neprodouží. To platí také pro vyměněné a opravené díly. Jakákoli poškození nebo vady, které se již v době nákupu vyskytly, je nutné nahlásit ihned po vybalení. Opravy provedené po uplynutí záruční doby jsou za poplatek.

#### Rozsah záruky

Výrobek byl pečlivě vyroben podle přísných směrnic pro jakost a před dodáním pečlivě zkontrolován.

Záruční plnění platí pro vady materiálu nebo výrobní vady. Tato záruka se nevztahuje na díly výrobku, které jsou vystaveny běžnému opotřebení, a lze je proto považovat za opotřebitelné součásti (např. bezpečnostní řezací lišta) nebo za poškození křehkých částí.

Tato záruka zaniká, pokud je výrobek poškozen, nesprávně používán nebo není udržován. Pro správné používání výrobku se musí přesně dodržovat všechny pokyny uvedené v návodu k obsluze. Je nutné se bezpodmínečně vyvarovat použití a jednání, které nejsou v tomto návodu k obsluze doporučovány nebo před nimiž se varuje.

Výrobek je určen pouze pro soukromé použití a není určen ke komerčnímu používání. Záru-

ka zaniká v případě hrubého a nesprávného zacházení, použití násilí a zásahů, které nebyly provedeny naší autorizovanou servisní pobočkou.

#### Vyřízení v záručním případě

V zájmu rychlého zpracování Vašeho požadavku postupujte podle následujících pokynů:

- Pro všechny dotazy si připravte doklad o koupi a číslo položky (např. IAN 494218\_2504) jako doklad o nákupu.
- Číslo položky naleznete na typovém štítku na výrobku, na rytině na výrobku, na titulní straně návodu k obsluze (vlevo dole) nebo na nálepce na zadní nebo spodní straně výrobku.
- Pokud se vyskytnou funkční chyby nebo jiné závady, nejprve kontaktujte níže uvedené servisní středisko **telefonicky** nebo použijte náš **kontaktní formulář**, který najdete na stránkách *parkside-diy.com* v kategorii **Servis**.
- Po konzultaci s naším servisním střediskem můžete bezplatně zaslat vadný výrobek na adresu služby, kterou jste obdrželi, s příloženým dokladem o koupi (účtenkou), s uvedením povahy vady a kdy k ní došlo. K zamezení problémů s přijetím a dalším nákladům je bezpodmínečně nutné používat pouze adresu, která Vám byla oznámena. Ujistěte se, že zásilka není zaslána nevyplaceně, není objemným zbožím, exprem nebo jiným speciálním nákladem. Zašlete výrobek včetně veškerého příslušenství dodaného při nákupu a zajistěte, aby přepravní obal byl dostatečně bezpečný.

#### Oprávérenská služba

Pro opravy, které **nepodléhají záruce**, se obraťte na servisní středisko. Tam Vám rádi poskytneme odhad nákladů.

- Můžeme přijímat pouze přístroje, které byly při zaslání dostatečně zabaleny a ofrankovány.  
**Upozornění:** Zašlete Váš přístroj vyčištěný a s odkazem na závadu na adresu uvedenou v servisním středisku.
- Nepřijmou se přístroje zasláné neoprávněně, přístroje zasláné jako objemné zboží nebo expres zasláné přístroje nebo přístroje odeslané jinou speciální dopravou.
- Vaše odeslané vadné přístroje zlikvidujeme bezplatně.

**Service-Center**

**Servis Česko**  
Tel.: 8000 23611  
Kontaktní formulář na  
[parkside-diy.com](http://parkside-diy.com)  
IAN 494218\_2504

**Dovozce**

Upozorňujeme, že následující adresa není servisní adresou. Nejprve kontaktujte výše uvedené servisní středisko.

Grizzly Tools GmbH & Co. KG  
Stockstädter Str. 20  
63762 Großostheim  
NĚMECKO  
[www.grizzlytools.de](http://www.grizzlytools.de)

**Náhradní díly a příslušenství**

**Náhradní díly a příslušenství jsou k dostání na webových stránkách**

**[www.grizzlytools.shop](http://www.grizzlytools.shop)**. Pokud máte problémy při objednání, kontaktujte nás prostřednictvím našeho online obchodu. V případě dalších dotazů se obraťte na: *Service-Center, str. 83*

**Překlad původního EU prohlášení o shodě**

Výrobek: **Aku nůžky na živý plot**

Model: **PHSA 20-Li D4**

Sériové číslo: 000001–238000

Výše popsaný předmět prohlášení je ve shodě s příslušnými harmonizačními právními předpisy Unie:

**2006/42/EC • 2014/30/EU • 2000/14/EC & 2005/88/EC • 2011/65/EU & (EU) 2015/863**  
**Výrobek s baterií Smart PAPS 204 A1/Smart PAPS 208 A1/**  
**Smart PAPS 2012 A1: 2014/53/EU (namísto 2014/30/EU)**

Výše popsaný předmět prohlášení je ve shodě se směrnicí Evropského parlamentu a Rady 2011/65/EU ze dne 8. června 2011 o omezení používání některých nebezpečných látek v elektrických a elektronických zařízeních.

Pro zajištění shody byly použity následující harmonizované normy a národní normy a předpisy:

**EN 62841-1:2015/A11:2022**  
**EN 62841-4-2:2019/A11:2022 • EN IEC 63000:2018**  
**EN IEC 55014-1:2021 • EN IEC 55014-2:2021**  
**Výrobek s baterií Smart PAPS 204 A1/Smart PAPS 208 A1/Smart PAPS 2012 A1:**  
**EN 301 489-1 V2.2.3:2019 • EN 301 489-17 V3.3.1:2024**  
**EN 300 328 V2.2.2:2019 • EN 50663:2017**

V souladu se směrnicí 2000/14/EC týkající se emisí hluku se potvrzuje následující:

Hladina akustického výkonu ( $L_{WA}$ )

- změřená: 90,2 dB;
- zaručená: 92 dB

Použitý postup posuzování shody podle 2000/14/EC, příloha V.

Toto prohlášení o shodě vydal na vlastní odpovědnost výrobce:



Grizzly Tools GmbH & Co. KG  
Stockstädter Str. 20  
63762 Großostheim  
NĚMECKO  
29.12.2025

Christian Frank  
Zplnomocněný zástupce dokumentace

## Obsah

<b>Úvod</b> .....	<b>84</b>
Používanie na určený účel.....	84
Rozsah dodávky/Príslušenstvo.....	84
Prehľad.....	84
Technické údaje.....	85
X 20 V TEAM.....	85
<b>Bezpečnostné pokyny</b> .....	<b>85</b>
Piktogramy a symboly.....	86
Všeobecné bezpečnostné upozornenia pre elektrické náradie.....	86
Bezpečnostné upozornenia pre nožnice na živý plot.....	88
Zostatkové riziká.....	90
<b>Príprava</b> .....	<b>90</b>
Ovládacie prvky.....	90
Kontrola stavu nabitia akumulátora.....	90
Nabíjanie akumulátora.....	90
<b>Prevádzka</b> .....	<b>90</b>
Pred prevádzkou.....	90
Strihanie živých plotov.....	90
Vloženie a vybratie akumulátora.....	90
Zapnutie a vypnutie.....	90
<b>Preprava</b> .....	<b>90</b>
<b>Čistenie, údržba a skladovanie</b> .....	<b>91</b>
Čistenie.....	91
Údržba.....	91
Skladovanie.....	91
<b>Likvidácia/ochrana životného prostredia</b> .....	<b>91</b>
<b>Servis</b> .....	<b>92</b>
Garancija.....	92
Opravný servis.....	93
Service-Center.....	93
Importér.....	93
<b>Náhradné diely a príslušenstvo</b> .....	<b>94</b>
<b>Preklad originálneho vyhlásenia o zhode EÚ</b> .....	<b>94</b>
<b>Rozložený pohľad</b> .....	<b>131</b>

## Úvod



Návod na obsluhu je súčasťou tohto výrobku. Pred použitím výrobku sa oboznámte so všetkými pokynmi na obsluhu a bezpečnostnými pokynmi. Návod na obsluhu si dob-

re uschovajte a pri postúpení výrobku tretej osobe odovzdajte tiež všetku dokumentáciu.

### Používanie na určený účel

Prístroj je určený výlučne na nasledujúce používanie:

- Strihanie a ostrihávanie živých plotov, kríkov a okrasných kríkov.

Prístroj je určený na používanie dospelými osobami. Mladiství starší ako 16 rokov môžu prístroj používať len pod dohľadom.

Je zakázané používať prístroj v daždi alebo vlhkom prostredí.

Každé iné používanie, ktoré nie je v tomto návode na obsluhu výslovne povolené, môže predstavovať vážne nebezpečenstvo pre používateľa a viesť k škodám na prístroji. Obsluhujúca osoba alebo používateľ je zodpovedný za zranenia iných ľudí alebo poškodenia ich majetku. Prístroj je určený na použitie pre domáчих majstrov. Nie je koncipovaný na trvalé komerčné nasadenie. Pri komerčnom používaní záruka zaniká. Výrobca neručí za škody, ktoré vzniknú v dôsledku používania v rozpore s určením alebo nesprávnej obsluhy.

### Rozsah dodávky/Príslušenstvo

→ **pozri Obr A/B**

Vybaľte prístroj a skontrolujte rozsah dodávky.



súčasťou dodávky



Nie je súčasťou balenia

Obalový materiál riadne zlikvidujte.

### Prehľad

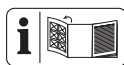

Obrázky prístroja nájdete na prednej a zadnej vyklápacej strane.

#### Obr A

- 1 Ochrana proti nárazu
- 2 Bezpečnostná nožová lišta
- 3 Ochrana rúk
- 4 bezpečnostný spínač
- 5 Predná rukoväť
- 6 zapínač/vypínač
- 7 držadlo
- 8 držiak akumulátora

- 9 Ochrana noža
- 10 Závesné zariadenie (Ochrana noža)

**Obr B**

- 11 nabíjačka
- 12 odblokovanie akumulátora
- 13 Akumulátor
- 14 Tlačidlo (indikácia stavu nabitia)
- 15 indikácia stavu nabitia

**Obr D**

- 16 Kľúčová dierka

**Obr H**

- 17 skrutka

**Technické údaje**

**Aku nožnice na živý plot .....PHSA 20-Li D4**

Menovité napätie $U$ .....	20 V ==
Hmotnosť (bez akumulátora) .....	$\approx 2,5$ kg
Voľnobežné otáčky $n_0$ .....	1300 min <sup>-1</sup>
Počet zdvihov $n_{max}$ .....	2600 min <sup>-1</sup>
Dĺžka rezu .....	$\approx 505$ mm
Dĺžka noža (vrát. ochrany proti nárazu) .....	$\approx 585$ mm
Rozstup zubov noža .....	$\approx 20$ mm
Priemer vetvy .....	$\leq 15$ mm
Hladina akustického tlaku ( $L_{pA}$ ) .....	82,2 dB; $K_{pA}=3$ dB
Hladina akustického výkonu ( $L_{WA}$ ) .....	
– zaručená .....	92 dB
– odmeraná .....	90,2 dB; $K_{WA}=2,11$ dB
Vibrácie ( $a_h$ ) .....	
– držadlo .....	3,321 m/s <sup>2</sup> ; $K=1,5$ m/s <sup>2</sup>
– Predná rukoväť .....	2,801 m/s <sup>2</sup> ; $K=1,5$ m/s <sup>2</sup>
Akumulátor .....	Li-Ion
Teplota .....	$\leq 50$ °C
– Nabíjanie .....	4–40 °C
– Prevádzka .....	4–50 °C
– Skladovanie .....	15–25 °C
PARKSIDE Performance Smart akumulátor Smart PAPS 204 A1/Smart PAPS 208 A1/Smart PAPS 2012 A1 .....	
– frekvenčné pásmo .....	2400–2483,5 MHz
– odovzdaná sila .....	$\leq 20$ dBm

Hodnoty hluku a vibrácií boli stanovené podľa noriem a ustanovení uvedených vo vyhlásení o zhode.

Uvedené celkové hodnoty vibrácií a uvedené hodnoty emisií hluku boli merané podľa normovaného skúšobného postupu a môžu sa použiť na porovnanie jedného elektrického náradia s druhým. Uvedené celkové hodnoty vibrácií a uvedené hodnoty emisií hluku sa môžu použiť tiež na predbežný odhad zaťaženia.

**VAROVANIE!** Emisie vibrácií a hluku sa môžu počas skutočného používania elektrického náradia odlišovať od uvedených hodnôt, v závislosti od druhu a spôsobu, akým sa elektrické náradie používa. Zaťaženie spôsobené vibráciami sa pokúste udržať tak malé, ako je to možné. Príkladné opatrenie na zníženie zaťaženia vibráciami je obmedzenie pracovného času. Pritom sa zohľadnia všetky podiely cyklu prevádzky (napríklad časy, kedy je elektrické náradie vypnuté a také, kedy je zapnuté, ale bez zaťaženia).

**X 20 V TEAM**

Prístroj je súčasťou série **X 20 V TEAM** a môže sa prevádzkovať s akumulátormi série **X 20 V TEAM**. Akumulátory série **X 20 V TEAM** sa smú nabíjať iba s nabíjačkami série **X 20 V TEAM**.

Odporúčame vám prevádzkovať tento prístroj výlučne s nasledujúcimi akumulátormi: PAP 20 B1, PAP 20 B3, Smart PAPS 204 A1, Smart PAPS 208 A1, Smart PAPS 2012 A1. Odporúčame vám nabíjať tieto akumulátory výlučne s nasledujúcimi nabíjačkami: PLG 20 A3, PLG 20 A4, PLG 20 C1, PLG 20 C2, PLG 20 C3, PLG 201 A1, PDSL G 20 A1, PDSL G 20 B1, PDSL G 20 B2, Smart PLGS 2012 A1.

Technické údaje akumulátora a nabíjačky: Pozri samostatný návod.

**Bezpečnostné pokyny**

Tento odsek sa zaoberá základnými bezpečnostnými pokynmi pri používaní prístroja.

**VAROVANIE!** Poškodenia zdravia osôb a vecné škody v dôsledku neodbornej manipulácie s akumulátorom. Dodržiavajte bezpečnostné pokyny a pokyny k nabíjaniu a správne použitiu v návode na obsluhu vášho akumulátora a nabíjačky série **X 20 V TEAM**. Podrobnejší opis k nabíjaniu a ďalšie informácie nájdete v samostatnom návode na obsluhu.

## Piktogramy a symboly

### Piktogramy na prístroji



Prístroj je súčasťou série **X 20 V TEAM** a môže sa prevádzkovať s akumulátor-  
mi série **X 20 V TEAM**. Akumulátory série  
**X 20 V TEAM** sa smú nabíjať iba s nabíjačka-  
mi série **X 20 V TEAM**.



Pozor!



Prečítajte si návod na obsluhu



Elektrické prístroje nepatria do do-  
mového odpadu.



Používajte chrániče očí



Používajte chrániče sluchu



Používajte ochranné rukavice



Nebezpečenstvo porezania! Chráňte  
Vaše ruky.



Je zakázané používať prístroj v daždi  
alebo vlhkom prostredí.



Pred údržbárskymi prácami odoberte  
akumulátor!



Zaručená hladina akustického výko-  
nu  $L_{WA}$  v dB.

### Piktogram na ochrane noža



Ochranu noža tu stlačte k  
sebe, aby ste ju odobrali.

### Piktogramy v návode na obsluhu



Krok za krokom



... Pokyny k manipulácii



Stlačiť



Je zakázané používať tento prístroj z  
rebríka alebo nestabilného podkladu.



Prístroj beží maximálnou rýchlosťou.



Akumulátor nikdy nevystavujte dlhší  
čas silnému slnečnému žiareniu ale-  
bo teplotám vyšším ako 50 °C. Ne-  
kladte ho najmä na radiátory ani ho  
neskladujte vo vozidlách, ktoré sú  
zaparkované na slnku.



Skladujte mimo dosahu detí



Skôr než elektrické náradie odložíte,  
počkajte, kým sa nezastaví.



Nepoužívajte žiadne čistiace pros-  
triedky, resp. rozpúšťadlá.



Na prístroj nikdy nestríekajte vodu.

## Všeobecné bezpečnostné upozornenia pre elektrické náradie

**VAROVANIE!** Prečítajte si všetky bez-  
pečnostné upozornenia, pokyny, špecifi-  
kácie a pozrite si ilustrácie dodané s tým-  
to elektrickým náradím. Nedodržanie kto-  
réhokoľvek z pokynov uvedených nižšie mô-  
že mať za následok úraz elektrickým prúdom,  
požiar a/alebo ťažké poranenie. **Tieto upo-  
zornenia a pokyny starostlivo uschovajte  
na budúce použitie.**

Pojem „elektrické náradie“ používaný v na-  
sledujúcom texte sa vzťahuje na elektrické  
náradie napájané zo siete (s prírodným káb-  
lom) a na elektrické náradie napájané aku-  
mulátorom (bez prírodného kábla).

### 1. BEZPEČNOSŤ NA PRACOVISKU

- Pracovisko vždy udržiavajte čisté a  
dobře osvetlené.** Ak je na pracovisku  
neporiadok a je neosvetlené, môžu vznik-  
núť pracovné úrazy.
- Nepoužívajte elektrické náradie vo vý-  
bušnom prostredí, napr. tam, kde sa  
nachádzajú horľavé kvapaliny, plyny  
alebo prach.** Elektrické náradie vytvára  
iskry, ktoré by mohli zapáliť prach alebo  
výpary.
- Nedovoľte deťom a iným nepovolaným  
osobám priblížiť sa k vám, keď pou-  
žívate elektrické náradie.** Ak by ste sa  
nesústredili, môžete stratiť kontrolu nad  
náradím.

## 2. ELEKTRICKÁ BEZPEČNOSŤ

- a) **Zástrčka na prívodnom kábli elektrického náradia sa musí zapojiť do zodpovedajúcej zásuvky. Zástrčku nijakým spôsobom neupravujte. S uzemneným elektrickým náradím nepoužívajte žiadne zástrčkové adaptéry.** Neupravované zástrčky a vhodné zásuvky znižujú riziko úrazu elektrickým prúdom.
  - b) **Vyhýbajte sa telesnému kontaktu s uzemnenými povrchmi, ako sú potrubia, vykurovacie telesá, sporáky a chladničky.** Ak je vaše telo uzemnené, hrozí zvýšené riziko úrazu elektrickým prúdom.
  - c) **Nevystavujte elektrické náradie dažďu ani vlhkosti.** Vniknutie vody do elektrického náradia zvyšuje riziko úrazu elektrickým prúdom.
  - d) **Nepoužívajte prívodný kábel na iné než určené účely. Prívodný kábel nikdy nepoužívajte na nosenie elektrického náradia, elektrické náradie zaň neťahajte ani ho zaň nevyberajte zo zásuvky. Prívodný kábel udržiavajte mimo dosahu tepla, oleja, ostrých hran alebo pohyblivých častí.** Poškodené alebo zamotané prívodné káble zvyšujú riziko úrazu elektrickým prúdom.
  - e) **Keď pracujete s elektrickým náradím vonku, použite predĺžovací kábel vhodný do vonkajšieho prostredia.** Použitie predĺžovacieho kábla do vonkajšieho prostredia znižuje riziko úrazu elektrickým prúdom.
  - f) **Ak s elektrickým náradím musíte pracovať vo vlhkom prostredí, použite napájanie chránené prúdovým chráničom (RCD).** Použitie prúdového chrániča znižuje riziko úrazu elektrickým prúdom.
- ### 3. BEZPEČNOSŤ OSÔB
- a) **Sústredte sa na to, čo robíte, a s elektrickým náradím pracujte uvažlivo. Elektrické náradie nepoužívajte, keď pociťujete únavu, ste pod vplyvom drog, alkoholu alebo liekov.** Aj krátko nepozornosť pri používaní elektrického náradia môže zapríčiniť vážne zranenie.
  - b) **Používajte osobné ochranné prostriedky. Vždy používajte ochranné okuliare.** Používanie ochranných prostriedkov, ako je maska proti prachu, protišmyková bezpečnostná obuv, prilba alebo chrániče

sluchu, v závislosti od príslušných podmienok, znižuje riziko zranenia.

- c) **Zabráňte neúmyselnému zapnutiu elektrického zariadenia. Pred pripojením elektrického náradia k napájaniu a/alebo vložení akumulátora, zdvíhaním alebo prenášaním elektrického náradia dbajte na to, aby bol spínač vo vypnutej polohe.** Ak prenášate elektrické náradie a máte prst na spínači alebo privediete energiu do elektrického náradia, ktoré má zapnutý spínač, môže to spôsobiť nehodu.
  - d) **Pred zapnutím elektrického náradia odstráňte nastavovací nástroj alebo kľúč na skrutky.** Kľúč alebo nastavovací nástroj pripavený k otáčajúcej sa časti elektrického náradia môže spôsobiť zranenie.
  - e) **Nenačahujte sa. Vždy stojte pevne a udržiavajte rovnováhu.** Elektrické náradie tak budete mať v nepredvídaných situáciách lepšie pod kontrolou.
  - f) **Majte oblečenie vhodné odev. Nenoste voľné oblečenie ani šperky. Vlasmi ani odevom sa nepribližujte k pohyblivým častiam.** Pohyblivé časti by mohli zachytiť voľné oblečenie, šperky alebo dlhé vlasy.
  - g) **Ak je k elektrickému náradu možné pripojiť zariadenia na odsávanie a zachytávanie prachu, pripojte ich a dbajte na ich správne používanie.** Používanie zachytávania prachu znižuje nebezpečenstvo, ktoré so sebou prach prináša.
  - h) **Hoci elektrické náradie často používate, a tak ho dobre poznáte, dávajte si stále pozor a neprehliadajte zásady bezpečného používania elektrického náradia.** Nedbalosť môže viesť v zlomku sekundy k vážnym zraneniam.
- ## 4. POUŽÍVANIE A STAROSTLIVOSŤ O ELEKTRICKÉ NÁRADIE
- a) **Elektrické náradie nepreťažujte. Používajte elektrické náradie vhodné na daný typ práce.** Vďaka použitiu vhodného elektrického náradia v súlade s účelom, na ktorý bolo vyrobené, sa vám bude pracovať lepšie a práca bude bezpečnejšia.
  - b) **Elektrické náradie nepoužívajte, ak sa spínačom nedá zapnúť a vypnúť.** Elektrické náradie, ktoré sa pomocou spínača

nedá ovládať, nie je bezpečné a musíte ho dať opraviť.

- c) **Skôr, ako budete elektrické náradie nastavovať, meniť jeho príslušenstvo alebo ho odložíte, vyťahnite zástrčku z napájania a/alebo z neho vysuňte akumulátor, ak je to možné.** Takéto preventívne opatrenia znížia riziko neúmyselného zapnutia elektrického náradia.
  - d) **Ak elektrické náradie nepoužívate, odložte ho mimo dosahu detí a nedovoľte osobám, ktoré ho nevedia používať alebo nie sú oboznámené s týmito pokynmi, elektrické náradie používať.** Elektrické náradie je nebezpečné, ak ho používajú neskúsené osoby.
  - e) **Elektrické náradie a príslušenstvo udržiavajte v dobrom stave. Skontrolujte, či nie sú pohyblivé časti v nesprávnej polohe alebo zaseknuté, či nie sú niektoré časti poškodené alebo či niečo nebráni chodu elektrického náradia. Ak je elektrické náradie poškodené, nepoužívajte ho, kým nebude opravené.** Veľa nehôd je spôsobených nedostatočnou údržbou elektrického náradia.
  - f) **Rezné nástroje udržiavajte ostré a čisté.** Keď sa rezné nástroje dobre udržiavajú a majú ostré rezné hrany, je menšia pravdepodobnosť, že sa zaseknú, a ľahšie sa s nimi pracuje.
  - g) **Elektrické náradie, príslušenstvo, vložené nástroje atď. používajte podľa týchto pokynov. Pri používaní zohľadnite pracovné podmienky a vykonávanú prácu.** Používanie elektrického náradia na inú prácu, než na ktorú sú určené, môže viesť k nebezpečným situáciám.
  - h) **Rukováti a úchopové plochy udržiavajte suché a čisté. Dbajte na to, aby neboli znečistené olejom alebo plastickým mazivom.** Šmyklivé rukováti a úchopové plochy neumožňujú bezpečnú manipuláciu a ovládanie náradia v neočakávaných situáciách.
5. **POUŽÍVANIE A STAROSTLIVOSŤ O AKUMULÁTOROVÉ NÁRADIE**
- a) **Dobíjajte len s nabíjačkou, ktorú odporúča výrobca.** Keď sa nabíjačka, ktorá je vhodná pre jeden typ akumulátora, použije na iný akumulátor, môže hroziť nebezpečenstvo požiaru.
  - b) **Elektrické náradie používajte len s akumulátormi, ktoré sú preň určené.**

Pri použití iných akumulátorov môže hroziť nebezpečenstvo zranenia alebo požiaru.

- c) **Keď akumulátor nepoužívate, majte ho mimo iných kovových predmetov, ako sú spinky na papier, mince, kľúče, kince, skrutky alebo iné malé kovové predmety, ktoré by mohli premostiť svorky akumulátora.** Premostenie svoriek akumulátora môže spôsobiť popáleniny alebo požiar.
  - d) **Z akumulátora môže pri nesprávnom používaní vytekať kvapalina. Vyhybajte sa kontaktu s touto kvapalinou. Po náhodnom kontakte opláchnite postihnuté miesto vodou. Ak sa dostane kvapalina z akumulátora do očí, vyhľadajte aj lekársku pomoc.** Kvapalina z akumulátora môže spôsobiť podráždenie pokožky alebo popáleniny.
  - e) **Nepoužívajte akumulátor alebo náradie, ktoré je poškodené alebo upravené.** Poškodené alebo upravené akumulátory môžu byť nepredvídateľné, čo môže viesť k vzniku požiaru, výbuchu alebo zraneniu.
  - f) **Akumulátor ani náradie nevystavujte pôsobeniu ohňa ani vysokým teplotám.** Vystavenie pôsobeniu ohňa alebo teploty nad 130 °C môže spôsobiť výbuch.
  - g) **Dodržujte všetky pokyny na nabíjanie a akumulátor ani nástroj nenabíjajte mimo teplotného rozsahu uvedeného v pokynoch.** Nesprávne nabíjanie alebo nabíjanie pri teplotách mimo stanoveného rozsahu môže akumulátor poškodiť alebo zvýšiť riziko požiaru.
6. **SERVIS**
- a) **Elektrické náradie si dajte opraviť len kvalifikovanému opravárovi, ktorý používa len originálne náhradné diely.** Vďaka tomu bude elektrické náradie aj naďalej bezpečné.
  - b) **Poškodené akumulátory nikdy neopravujte.** Akumulátory môže opravovať len výrobca alebo autorizovaný servis.

## Bezpečnostné upozornenia pre nožnice na živý plot

- a) **Nožnice na živý plot nepoužívajte za zlých poveternostných podmienok, najmä ak hrozí nebezpečenstvo blesku.** Znižuje sa tým riziko zasiahnutia bleskom.

- b. **Všetky napájacie káble a káble držte mimo oblasti rezu.** Napájacie káble alebo káble môžu byť skryté v živých plochách alebo kríkoch a čepeľ ich môže náhodne prerezať.
  - c. **Noste ochranu sluchu.** Vhodné ochranné vybavenie zníži riziko straty sluchu.
  - d. **Nožnice na živý plot držte iba za izolované rukoväte, pretože čepeľ sa môže dostať do kontaktu so skrytým vedením alebo vlastným káblom.** Čepele, ktoré sa dostanú do kontaktu so „živým“ drôtom, môžu spôsobiť, že nechránené kovové časti nožnic na živý plot budú „živé“ a operátorovi môžu spôsobiť úraz elektrickým prúdom.
  - e. **Všetky časti tela držte ďalej od čepele. Neodstraňujte rezaný materiál ani nedržte rezaný materiál, keď sa čepele pohybujú.** Čepele sa pohybujú aj po vypnutí vypínača. Chvilka nepozornosti pri práci s nožnicami na živý plot môže viesť k vážnemu zraneniu osôb.
  - f. **Pri odstraňovaní zaseknutého materiálu alebo pri údržbe nožnic na živý plot sa uistite, že sú všetky vypínače vypnuté a akumulátor je vybratý alebo odpojený.** Neočakávané spustenie nožnic na živý plot pri odstraňovaní zaseknutého materiálu alebo pri servise môže viesť k vážnemu zraneniu osôb.
  - g. **Nožnice na živý plot prenášajte za rukoväť so zastavenou čepeľou a dávajte pozor, aby ste nestlačili akýkoľvek vypínač.** Správne prenášanie nožnic na živý plot zníži riziko neúmyselného spustenia a následného zranenia osôb čepeľami.
  - h. **Pri preprave alebo skladovaní nožnic na živý plot vždy používajte kryt čepele.** Správna manipulácia s nožnicami na živý plot zníži riziko zranenia osôb čepeľami.
- Noste vhodný pracovný odev, pevnú obuv s protišmykovou podrážkou a robusťné, dlhé nohavice.
  - Nenoste dlhé oblečenie alebo ozdoby, ktoré sa môžu zachytiť pohybujúcimi sa dielmi.
  - Prístroj nepoužívajte, keď chodíte bosý alebo nosíte otvorené sandále.
  - Prístroj je určený na používanie dospelými osobami. Mladiství starší ako 16 rokov môžu prístroj používať len pod dohľadom.
  - **Prístroj je určený na rezanie živých plov. S prístrojom nerezte konáre, tvrdé drevo ani iné.** Prístroj by sa mohol poškodiť.
  - **Pri práci držte prístroj pevne vždy oboma rukami a s odstupom od vlastného tela.** Tak môžete prístroj lepšie kontrolovať v neočakávaných situáciách.
  - **Pri práci s prístrojom noste vhodný odev a pracovné rukavice. Prístroj nechytajte ani nezdvíhajte za rezací nôž.** Kontakt s rezacím nožom by mohol spôsobiť poranenia.
  - **Prístroj nepoužívajte v blízkosti zápalných kvapalín alebo plynov.** Pri skrate je nebezpečenstvo požiaru a výbuchu.
  - Pred spustením prístroja sa vždy uistite, že je správne v jednej zo zadaných pracovných polôh.
  - **Nože treba nechať pravidelne kontrolovať vzhľadom na opotrebenie a obrusovať.** Tupé nože preťažujú prístroj. Na takto vzniknuté škody sa nevzťahuje záruka.
  - Prístroj vypnite a vyberte akumulátor. Uistite sa, či sa úplne zastavili všetky pohyblivé diely
    - vždy, keď opustíte prístroj
    - pred uvoľnením alebo odstránením blokovania
    - predtým než prístroj skontrolujete, vyčistíte alebo budete na ňom vykonávať práce
  - V prípade, že rezacie zariadenie sa dotkne cudzieho predmetu ale prístroj začne neobvyčajne silne vibrovať, je potrebná okamžitá kontrola:
    - prekontrolujte, či sa niektoré diely neuvolnili, a pevne ich utiahnite
    - vyhľadajte poškodenia
    - vymeňte poškodené diely za rovnocenné ale nechajte prístroj opraviť.

#### Dodatocné bezpečnostné pokyny pre nožnice na živý plot

- Pre vlastnú bezpečnosť noste osobné ochranné prostriedky:



- Používajte chrániče očí
- Používajte chrániče sluchu
- Používajte ochranné rukavice

- **Nepokúšajte a opravovať prístroj sami, iba vtedy áno, ak máte na to vzdelanie. Všetky práce, ktoré nie sú uvedené v tomto návode na obsluhu, smú byť vykonávané len naším servisným centrom.** Mnoho úrazov zapríčinili nesprávne udržiavané prístroje.
- **Používajte len príslušenstvo, ktoré odporúča spoločnosť PARKSIDE.** Nevhodné príslušenstvo môže spôsobiť úraz elektrickým prúdom alebo požiar.

### Zostatkové riziká

Aj keď tento prístroj obsluhujete podľa predpisov, vždy zostávajú zvyškové riziká. V súvislosti s konštrukciou a vyhotovením tohto prístroja môžu vzniknúť nasledujúce nebezpečenstvá:

- Poškodenia očí, ak sa nenosí vhodná ochrana očí.
- Poškodenia sluchu, ak sa nenosí vhodná ochrana sluchu.
- Poškodenia zdravia, ktoré sú spôsobené vibráciami na rameno-ruku, ak sa prístroj používa dlhší čas alebo sa riadne nepoužíva a nevykonáva sa na ňom riadna údržba.
- Rezné poranenia

**▲ VAROVANIE!** V dôsledku elektromagnetického poľa sa vytvorí nebezpečenstvo, zatiaľ čo je prístroj v prevádzke. Toto pole môže za určitých okolností ovplyvniť aktívne alebo pasívne lekárske implantáty. Aby sa znížilo nebezpečenstvo ťažkých alebo smrteľných zranení, odporúčame osobám s lekáskymi implantátmi, aby sa skôr než začnú prístroj obsluhovať, poradili so svojim lekárom a výrobcom lekárskeho implantátu.

## Príprava

### Ovládacie prvky

Pred prvou prevádzkou prístroja spoznajte ovládače.

- **zapínač/vypínač (6)**
  - Zapnutie: Stlačte a podržte stlačené spolu s bezpečnostným spínačom (4).
  - Vypnutie: Zapínač a vypínač (6) alebo bezpečnostný spínač (4) pustíte.
- **bezpečnostný spínač (4)**  
Zabezpečuje obojručnú prevádzku.

## Kontrola stavu nabitia akumulátora

→ pozri Obr B

## Nabíjanie akumulátora

### Upozornenia

- Zohriaty akumulátor nechajte pred nabíjaním vychladnúť.
- Akumulátor nikdy nevystavujte dlhší čas priamemu slnečnému žiareniu alebo teplotám  $\leq 50$  °C. Nekladte ho najmä na radiátory ani ho neskladujte vo vozidlách, ktoré sú zaparkované na slnku.
- Pozri tiež návod na obsluhu nabíjačky (11).

→ pozri Obr B

## Prevádzka

### Pred prevádzkou

Pred prevádzkou vždy vykonajte nasledujúce kroky. Tým sa zabezpečí dlhé a spoľahlivé používanie.

- Skontrolujte, či sa v plotoch a kríkoch nenachádzajú cudzie predmety.
- Skontrolujte, či prístroj nemá nejaké nedostatky, ako sú uvoľnené alebo poškodené diely, najmä skrutky v bezpečnostnej nožovej lište (2).
- Nerežte s tupou alebo opotrebovanou bezpečnostnou nožovou lištou (2).
- Skontrolujte, či nie sú poškodené kryty a ochranné zariadenia a či sú správne upevnené.
  - Ochrana proti nárazu (1)
  - Ochrana rúk (3)

V prípade potreby ich vymeňte alebo ich nechajte opraviť v servisnom centre.

### Strihanie živých plotov

→ pozri Obr E

### Vloženie a vybratie akumulátora

→ pozri Obr B

### Zapnutie a vypnutie

→ pozri Obr C

## Preprava

→ pozri Obr F

## Čistenie, údržba a skladovanie

**▲ VAROVANIE!** Nebezpečenstvo poranenia v dôsledku neúmyselne spusteného prístroja. Chráňte sa pri údržbárskych a čistiacich prácach. Prístroj vypnite vyberte akumulátor (13)

Údržbárske a opravárske práce, ktoré nie sú opísané v tomto návode, nechajte vykonať nášmu servisnému centru. Používajte len originálne náhradné diely.

### Čistenie

- Vetráciu štrbinu, kryt motora a držadlá prístroja udržiavajte čisté. Na tento účel použite vlhkú utierku alebo kefu.

### Čistenie a ošetrovanie bezpečnostnej nožovej lišty

→ pozri Obr G

### Údržba

- Mierné ryhy na rezacích zuboch môžete vyhladiť sami. Urobte to tak, že po ostrí prejdete osličkou. Iba ostré rezacie zuby prinášajú dobrý výsledok rezania.

### Práca

#### Potrebné náradie a pomocné prostriedky

- Ochrana rúk (3)
- krížový skrutkovač

#### Výmena ochrany rúk

→ pozri Obr H

### Skladovanie

Prístroj a príslušenstvo skladujte vždy:

- v čistote
- v suchu
- chránené pred prachom
- s ochranou noža (9) na bezpečnostnej nožovej lište (2)
- mimo dosahu detí

### Nástenný držiak

**▲ VAROVANIE!** Zranenie osôb alebo hmotné škody pri vŕtaní. **Pomocou príslušných detektorov zistíte, či sa na mieste nenachádzajú skryté prívodné vedenia, prípadne požiadajte o pomoc miestnu spoločnosť pre technickú infraštruktúru.** Kontakt s elektrickými káblami môže spôsobiť vznik požiaru alebo úraz elektrickým prúdom. Poškodenie plynového potrubia môže viesť k

výbuchu. Narušenie vodovodného potrubia môže spôsobiť majetkové škody.

– pozri Obr D

## Likvidácia/ochrana životného prostredia

Z prístroja vyberte akumulátor a prístroj, akumulátor, príslušenstvo a balenie prineste na ekologické zhodnotenie.



Elektrické prístroje nepatria do domového odpadu.

Symbol preškrtnutého kontajnera na kolieskach znamená, že tento výrobok sa po skončení jeho životnosti nesmie likvidovať ako neriešený komunálny odpad.

### Smernica 2012/19/EÚ o odpade z elektrických a elektronických zariadení:

Spotrebiteľia sú zo zákona povinní elektrické a elektronické zariadenia na konci ich životnosti odovzdať na ekologickú recykláciu. Týmto spôsobom je zabezpečené zhodnotenie šetrné k životnému prostrediu a zdrojom. V závislosti od národných zákonov, máte tieto možnosti:

- vrátenie na predajnom mieste,
- odovzdanie na oficiálnom zbernom mieste,
- zaslanie späť výrobcovi/distribútorovi.

Netýka sa to dielov príslušenstva a pomocných prostriedkov bez elektrických komponentov, pripojených k starým prístrojom.

### Akumulátory zlikvidujte ekologicky



Akumulátor neodhadzujte do domového odpadu, ohňa (nebezpečenstvo výbuchu) alebo vody. Poškodené akumulátory môžu škodiť životnému prostrediu a vašmu zdraviu, keď unikajú jedovaté pary alebo kvapaliny.

Poškodené alebo opotrebované akumulátory musíte zlikvidovať ekologicky.

- Akumulátory neotvárajte a zabránite ich mechanickému poškodeniu. Existuje nebezpečenstvo skratu a môžu uniknúť výpary, ktoré dráždia dýchacie cesty.
- Z bezpečnostných dôvodov musia byť akumulátory pred likvidáciou vybité.
- Póly prelepte, aby ste predišli skratu.

- Akumulátory odovzdajte v predajni alebo na zbernom mieste.
- **Poškodené akumulátory**  
S poškodenými akumulátormi manipulujte mimoriadne opatrne!
  - Nedotýkajte sa poškodených akumulátorov holými rukami.
  - Ak sa nedajú póly prelepiť, odovzdajte akumulátory jednotlivu v plastovom vrecku.
  - Poškodené akumulátory odovzdajte jednotlivu uložené v nehorľavej uzatvárateľnej nádobe, ktorú je ešte možné naplniť pieskom.
  - Poškodené akumulátory odovzdajte na zbernom mieste s personálom s odbornou spôsobilosťou.

## Servis

### Garancija

Vážená zákaznička, vážený zákazník, Na tento výrobok dostávate záruku 3 rokov od dátumu kúpy. V prípade nedostatkov tohto výrobku vám voči predajcovi výrobku prináležia zákonné práva. Tieto zákonné práva nie sú obmedzené našou zárukou opísanou v nasledujúcej časti.

#### Záručné podmienky

Záručná doba začína s dátumom kúpy. Originálny pokladničný doklad dobre uschovajte. Tento doklad bude potrebný ako doklad o kúpe. Ak sa v rámci tri rokov od dátumu kúpy tohto výrobku vyskytne chyba materiálu alebo výroby, výrobok – podľa našej voľby – pre vás bezplatne opravíme alebo vymeníme. Toto poskytnutie záruky predpokladá, že v rámci trojročnej lehoty sa predloží chybný výrobok a doklad o kúpe (pokladničný doklad) a krátko sa písomne opíše, v čom existuje nedostatok a kedy sa vyskytol.

Ak je chyba pokrytá našou zárukou, dostanete späť opravený alebo nový výrobok. S opravou alebo výmenou výrobku nezačína žiadne nové záručné obdobie.

#### Záručná doba a zákonné nároky na odstránenie nedostatkov

Záručná doba sa poskytnutím záruky nepredlžuje. To platí aj pre vymenené a opravené diely. Škody a nedostatky existujúce prípadne už pri kúpe sa musia ihneď pri vybalení ohlásiť. Opravy pripadajúce po uplynutí záručnej doby sú s povinnosťou úhrady.

### Rozsah záruky

Výrobok bol starostlivo vyrobený podľa prírodných kvalitatívnych smerníc a pred dodávkou bol svedomito skontrolovaný.

Poskytnutie záruky platí výlučne na chyby materiálu alebo výroby. Táto záruka sa nevzťahuje na časti výrobku, ktoré sú vystavené normálnemu opotrebeniu a preto je možné na ne prihliadať (napr. Bezpečnostná nožová lišta) ako na rýchlo opotrebitelné diely alebo na poškodenia na rozbitných dieloch.

Táto záruka prepadá, keď je výrobok poškodený, neodborne používaný alebo nebola na ňom vykonávaná údržba. Pre odborné používanie výrobku je nutné presne dodržiavať všetky pokyny uvedené v návode na obsluhu. Účelom použitia a manipuláciám, od ktorých sa v návode na obsluhu odrádza alebo pred ktorými sa varuje, je možné bezpodmienečne zabrániť.

Výrobok je určený iba na súkromné a nekomerčné použitie. Pri nesprávnej alebo neodbornej manipulácii, aplikácii násilia a pri zásahoch, ktoré neboli uskutočnené našou autorizovanou servisnou pobočkou, záruka zaniká.

### Vybavenie v záručnom prípade

Aby bolo možné zaručiť rýchle vybavenie vašej žiadosti, postupujte podľa nasledujúcich pokynov:

- V prípade akýchkoľvek otázok si pripravte pokladničný doklad a číslo výrobku (IAN 494218\_2504) ako doklad o nákupe.
- Číslo výrobku nájdete na typovom štítku na výrobku, gravúre na výrobku, na titulnej stránke návodu na obsluhu (vľavo dole) alebo na nálepke na zadnej alebo spodnej strane výrobku.
- Ak by sa mali vyskytnúť funkčné chyby alebo iné nedostatky, kontaktujte najprv **telefonicky** alebo použite náš **kontaktný formulár**, ktorý nájdete na [parksidediy.com](http://parksidediy.com) v kategórii **Servis** nasledovne uvedené servisné centrum.
- Výrobok zaznamenaný ako chybný môžete po konzultácii s našim servisným centrom zaslať pre vás s oslobodením od poštovného na vám oznámenú servisnú adresu za pripojenia dokladu o kúpe (pokladničný doklad) a informácie, v čom spočíva nedostatok a kedy sa vyskytol. Aby bolo možné zabrániť problémom s prevzatím a prídavným nákladom, použite bezpodmienečne iba adresu, kto-

rá sa vám oznámi. Zabezpečte, aby sa odoslanie uskutočnilo bez vyplatenia, ako neskladný tovar, expresne alebo ako iná zvláštna zásielka. Výrobok pošlite, prosím, vrát. všetkých súčasne dodaných dielov príslušenstva a postarajte sa o dostatočne bezpečné prepravné balenie.

### Opravný servis

Ohľadom opráv, ktoré **nepodliehajú záruke**, sa obráťte na Servisné centrum. Tam dostanete s ochotou predbežný návrh nákladov.

- Môžeme spracovať iba prístroje, ktoré boli zaslané dostatočne zabalené a ofrankované.

**Upozornenie:** Váš prístroj pošlite, prosím, vyčistený a s upozornením na chybu na adresu uvedenú Servisným centrom.

- Prístroje zaslané bez úhrady prepravného, ako aj prístroje, ktoré boli zaslané ako veľkorozmerný náklad, expresom alebo

s iným špeciálnym prepravným nebudú prevzaté.

- Vaše zaslané chybné prístroje zlikvidujeme bezplatne.

### Service-Center



**Servis Slovensko**

Tel.: 0800 003409

Kontaktný formulár na

*parkside-diy.com*

**IAN 494218\_2504**

### Importér

Zohľadnite, prosím, že nasledujúca adresa nie je servisná adresa. Najprv kontaktujte ho-re uvedené servisné centrum.

Grizzly Tools GmbH & Co. KG

Stockstädter Str. 20

63762 Großostheim

NEMECKO

*www.grizzlytools.de*

## Náhradné diely a príslušenstvo

**Náhradné diely a príslušenstvo dostanete na [www.grizzlytools.shop](http://www.grizzlytools.shop).** Ak by sa pri objednávaní vyskytli problémy, kontaktujte nás cez náš internetový obchod. V prípade ďalších otázok sa obráťte na: *Service-Center*, S. 93

## Preklad originálneho vyhlásenia o zhode EÚ

Výrobok: **Aku nožnice na živý plot**

Model: **PHSA 20-Li D4**

Sériové číslo: 000001–238000

Uvedený predmet vyhlásenia je v zhode s príslušnými harmonizačnými právnymi predpismi Únie:

**2006/42/EC • 2014/30/EU • 2000/14/EC & 2005/88/EC • 2011/65/EU & (EU) 2015/863**  
**Výrobok s batériou Smart PAPS 204 A1/Smart PAPS 208 A1/**  
**Smart PAPS 2012 A1: 2014/53/EU (namiesto 2014/30/EU)**

Vyššie opísaný predmet vyhlásenia je v zhode so smernicou Európskeho parlamentu a Rady 2011/65/EU z 8. júna 2011 o obmedzení používania určitých nebezpečných látok v elektrických a elektronických zariadeniach.

Na zabezpečenie zhody sa použili tieto harmonizované normy a vnútroštátne normy a predpisy:

**EN 62841-1:2015/A11:2022**  
**EN 62841-4-2:2019/A11:2022 • EN IEC 63000:2018**  
**EN IEC 55014-1:2021 • EN IEC 55014-2:2021**  
**Výrobok s batériou Smart PAPS 204 A1/Smart PAPS 208 A1/Smart PAPS 2012 A1:**  
**EN 301 489-1 V2.2.3:2019 • EN 301 489-17 V3.3.1:2024**  
**EN 300 328 V2.2.2:2019 • EN 50663:2017**

Súlad so smernicou 2000/14/EC, pokiaľ ide o emisie hluku, je potvrdený:

Hladina akustického výkonu ( $L_{WA}$ )

– odmeraná: 90,2 dB;

– zaručená: 92 dB

Použitý postup posudzovania zhody podľa 2000/14/EC, príloha V.

Toto vyhlásenie o zhode sa vydáva na výhradnú zodpovednosť výrobcu:



Grizzly Tools GmbH & Co. KG  
 Stockstädter Str. 20  
 63762 Großostheim  
 NEMECKO  
 29.12.2025

Christian Frank  
 Splnomocnený zástupca dokumentácie

## Tartalomjegyzék

<b>Bevezető.....</b>	<b>95</b>
Rendeltetésszerű használat.....	95
A csomag tartalma/Tartozékok.....	95
Áttekintés.....	95
Műszaki adatok.....	96
X 20 V TEAM.....	96
<b>Biztonsági utasítások.....</b>	<b>96</b>
Piktogramok és szimbólumok.....	97
Általános elektromos szerszám biztonsági figyelmeztetések.....	97
Sövénynyíróra vonatkozó biztonsági figyelmeztetések.....	100
Maradvány-kockázatok.....	101
<b>Előkészítés.....</b>	<b>101</b>
Kezelőelemek.....	101
Akkumulátor töltöttségi szintjének ellenőrzése.....	101
Akkumulátor feltöltése.....	101
<b>Üzemeltetés.....</b>	<b>101</b>
Működtetés előtt.....	101
Formára vágott sövények vágása.....	102
Akkumulátor behelyezése és kivétele.....	102
Be- és kikapcsolás.....	102
<b>Szállítás.....</b>	<b>102</b>
<b>Tisztítás, karbantartás és tárolás.....</b>	<b>102</b>
Tisztítás.....	102
Karbantartás.....	102
Tárolás.....	102
<b>Ártalmatlanítás/Környezetvédelem.....</b>	<b>102</b>
<b>Pótalkatrészek és tartozékok.....</b>	<b>104</b>
<b>Az eredeti EU -megfelelőségi nyilatkozat fordítása.....</b>	<b>104</b>
<b>JÓTÁLLÁSI TÁJÉKOZTATÓ.....</b>	<b>105</b>
<b>Robbantott ábra.....</b>	<b>131</b>

## Bevezető



A használati útmutató a termék része. A termék használata előtt ismerje meg az összes használati és biztonsági utasítást. Őrizze meg a használati útmutatót és a termék harmadik személynek történő továbbadása esetén adja át a termékhez tartozó valamennyi leírást is.

## Rendeltetésszerű használat

A készülék kizárólag a következő használatra készült:

- Sövények, bokrok és díszcserjék vágása és nyesése.

A készüléket felnőttek használhatják. 16 év-en felüli fiatalok csak felügyelet mellett használhatják a készüléket.

Tilos a készüléket esőben vagy páras környezetben használni.

A készülék minden más, a jelen használati útmutatóban nem kifejezetten engedélyezett használata komoly veszélyt jelenthet a felhasználó számára és kárt okozhat a készülékben. A készüléket kezelő vagy használó személy felel más személyeknek okozott balesetekért vagy tulajdonukon okozott károkért. A készülék a barkács szektorban történő használatra készült. Nem folyamatos ipari használatra tervezték. Ipari használat esetén a garancia érvényét veszti. A gyártó nem vállal felelősséget a nem rendeltetésszerű használatból vagy helytelen kezeléssel eredő károkért.

## A csomag tartalma/Tartozékok

– lásd A/B ábra

Csomagolja ki a készüléket és ellenőrizze a csomag tartalmát.



a csomag része



Nem része a csomagnak

Ártalmatlanítsa megfelelően a csomagolóanyagot.

## Áttekintés

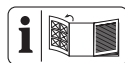

A készülék ábrái az előlő és hátsó kihajtható oldalon találhatók.

### A ábra

- 1 ütközésvédő
- 2 biztonsági késrúd
- 3 kézvédő
- 4 biztonsági kapcsoló
- 5 előlő markolat
- 6 be-/kikapcsoló
- 7 markolat
- 8 akkumulátortartó

- 9 pengevédő
- 10 akasztó (pengevédő)
- B ábra**
- 11 töltő
- 12 akkumulátor-kireteszelő
- 13 akkumulátor
- 14 gomb (töltésszint-kijelző)
- 15 töltésszint-kijelző

**D ábra**

- 16 kulcslyukfurat

**H ábra**

- 17 csavar

**Műszaki adatok**

**Akkus sövénynyíró ..... PHS A 20-Li D4**

Névleges feszültség  $U$  ..... 20 V =

Súly (akkumulátor nélkül) ..... ≈2,5 kg

Üresjárat fordulatszám  $n_0$  ..... 1300 min<sup>-1</sup>

Löketszám  $n_{max}$  ..... 2600 min<sup>-1</sup>

Vágás hossza ..... ≈505 mm

Kés hossza (ütközésvédővel együtt) ..... ≈585 mm

Késfogtávolság ..... ≈20 mm

Ág átmérő ..... ≤15 mm

Hangnyomásszint ( $L_{pA}$ )

..... 82,2 dB;  $K_{pA}$ =3 dB

Hangerőszint ( $L_{WA}$ )

– garantált ..... 92 dB

– mért ..... 90,2 dB;  $K_{WA}$ =2,11 dB

Rezgés ( $a_{rh}$ )

– markolat ..... 3,321 m/s<sup>2</sup>;  $K$ =1,5 m/s<sup>2</sup>

– előlő markolat ..... 2,801 m/s<sup>2</sup>;  $K$ =1,5 m/s<sup>2</sup>

akkumulátor ..... Li-Ion

Hőmérséklet ..... ≤50 °C

– Töltés ..... 4–40 °C

– Üzemeltetés ..... 4–50 °C

– Tárolás ..... 15–25 °C

PARKSIDE Performance Smart akkumulátor

Smart PAPS 204 A1/Smart PAPS 208 A1/

Smart PAPS 2012 A1

– frekvenciasáv ..... 2400–2483,5 MHz

– átviteli erő ..... ≤20 dBm

A zaj- és rezgésszint értékek a megfelelőségi

nyilatkozatban megnevezett szabványoknak

és előírásoknak megfelelően kerültek meghatározásra.

A megadott rezgés-összérték és a megadott zajkibocsátási érték szabványosított mérési eljárással lett meghatározva és felhasználható az elektromos kéziszerszám egy másik készülékkel történő összehasonlítására. A megadott rezgés-összérték és a megadott zajkibocsátási érték a terhelés előzetes megbecsüléséhez is felhasználható.

**▲ FIGYELMEZTETÉS!** A rezgés- és zajkibocsátási értékek az elektromos kéziszerszám tényleges használata során eltérhetnek a megadott értékektől az elektromos kéziszerszám használatától függően kerül megmunkálásra. Próbálja a lehető legalacsonyabb szinten tartani a rezgésterhelést. A rezgésterhelés például a munkaidő korlátozásával csökkenthető. Ebben az esetben a működési ciklus minden részét figyelembe kell venni (például amikor az elektromos kéziszerszám ki van kapcsolva, és amikor bár be van kapcsolva, de terhelés nélkül fut).

**X 20 V TEAM**

A készülék a **X 20 V TEAM** sorozat része és a **X 20 V TEAM** sorozat akkumulátoraival üzemeltethető. A **X 20 V TEAM** sorozat akkumulátorait csak a **X 20 V TEAM** sorozat töltővel szabad tölteni.

Javasoljuk, hogy ezt a készüléket kizárólag az alábbi akkumulátorokkal üzemeltesse:

PAP 20 B1, PAP 20 B3, Smart PAPS 204 A1, Smart PAPS 208 A1, Smart PAPS 2012 A1

Javasoljuk, hogy ezeket az akkumulátorokat az alábbi töltőkkel töltsse:

PLG 20 A3, PLG 20 A4, PLG 20 C1, PLG 20 C2, PLG 20 C3, PLG 201 A1, PDSL G 20 A1, PDSL G 20 B1, PDSL G 20 B2, Smart PLGS 2012 A1

Akkumulátor és töltő műszaki adatai: Lásd a külön útmutatót.

**Biztonsági utasítások**

Ez a fejezet a készülék használatával kapcsolatos alapvető biztonsági utasításokat tartalmazza.

**▲ FIGYELMEZTETÉS!** Személyi sérülés és anyagi kár az akkumulátor nem megfelelő használata révén. Vegye figyelembe a(z) **X 20 V TEAM** termékcsaládba tartozó akkumulátor és töltő használati útmutatójában lévő töltésre és helyes használatra vonatkozó biztonsági utasításokat és tudnivalókat. A töltés részletes leírása és további információ

ók ebben a külön használati útmutatóban találhatóak.

## Piktogramok és szimbólumok

### Szimbólumok a készüléken



A készülék a **X 20 V TEAM** sorozat része és a **X 20 V TEAM** sorozat akkumulátoraival üzemeltethető. A **X 20 V TEAM** sorozat akkumulátorait csak a **X 20 V TEAM** sorozat töltőivel szabad tölteni.



Figyelem!



Olvassa el a használati útmutatót



Elektromos készülékek nem tartoznak a háztartási hulladékbá.



Használjon szemvédőt



Használjon hallásvédőt



Használjon védőkesztyűt



Vágási sérülés veszélye! Tartsa távol a kezeit.



Tilos a készüléket esőben vagy párás környezetben használni.



Távolítsa el az akkumulátort karbantartási munkák előtt!



Garantált hangerőszint  $L_{WA}$  dB-ben.

### Szimbólumok a pengevédőn



Itt nyomja össze a pengevédőt, ha le akarja venni.

### Szimbólumok a használati útmutatóban



Lépésről lépésre  
Kezelési útmutató



Nyomja meg



Tilos a készüléket létrán vagy nem stabil felületen használni.



A készülék maximális sebességgel működik.



Ne hagyja az akkumulátort hosszú ideig a tűző napon vagy 50 °C feletti hőmérsékleten. Különösen ne tegye fűtőtestre és ne tárolja napon parkoló gépjárműben.



Gyermekektől elzárva kell tárolni



Várja meg, amíg az elektromos kéziszerszám teljesen leáll, mielőtt leteszi azt.



Ne használjon tisztító-, ill. oldószereket.



Soha ne fröcskölje le a készüléket vízzel.

## Általános elektromos szerszám biztonsági figyelmeztetések

**▲ FIGYELMEZTETÉS!** Olvassa el az **összes biztonsági figyelmeztetést, utasítást, ábrát és specifikációt, amelyet az elektromos szerszámhoz mellékelünk.** Valamennyi felsorolt utasítás figyelmen kívül hagyása áramütéshez, tüzesettséghez és/vagy súlyos sérüléshez vezethet. **Későbbi hivatkozás céljából mentse el minden figyelmeztetést és utasítást.**

A figyelmeztetésekből említett „elektromos szerszám” kifejezés egy hálózatról működtetett (vezetékes) elektromos szerszámmal vagy akkumulátoros (vezeték nélküli) elektromos szerszámmal vonatkozik.

### 1. A MUNKATERÜLET BIZTONSÁGA

- Munkaterületét tartsa tisztán és világítsa meg megfelelően.** A rendezetlen vagy sötét területek baleseteket okozhatnak.
- Ne működtesse az elektromos szerszámokat robbanásveszélyes környezetben, például gyúlékony folyadékok, gázok vagy por jelenlétében.** Az elektromos szerszámok szikrát okoznak, amely meggyújthatja a port vagy a füstöt.

c) **Az elektromos szerszám működtetése közben tartsa távol a gyerekeket és a nézelődőket.** A figyelmet elvoló tényezők következtében elveszítheti a kontrollt.

## 2. ELEKTROMOS BIZTONSÁG

- a) **Az elektromos szerszámok dugaszainak illeszkedniük kell a konnektorhoz. A dugaszt soha semmilyen módon ne módosítsa. Ne használjon semmilyen adapterdugaszt földelt elektromos szerszámokkal.** A nem módosított dugaszok és a megfelelő konnektorok csökkentik az áramütés kockázatát.
- b) **Egyik testrésze se érjen a földelt felületekhez, pl. csövek, radiátorok, tűzhelyek és hűtőszekrények.** Fokozottan fennáll az áramütés veszélye, ha a teste földelve van.
- c) **Ne tegye ki az elektromos szerszámokat esőnek vagy nedves körülményeknek.** Az elektromos szerszámba kerülő víz növeli az áramütés veszélyét.
- d) **A kábelt ne használja szakszerűtlenül. Soha ne használja a kábelt az elektromos szerszám hordozására, húzására vagy a kihúzáshoz. A kábelt tartsa távol a hőtől, olajtól, éles szélektől vagy mozgó alkatrészekről.** A sérült vagy összegabalyodott kábelek növelik az áramütés veszélyét.
- e) **A szerszám kültéri működtetésekor, használjon a kültéri használathoz alkalmas hosszabbító kábelt.** A kültéri használatra alkalmas kábel használata csökkenti az áramütés veszélyét.
- f) **Ha az elektromos szerszám nedves helyen történő üzemeltetése elkerülhetetlen, használjon maradékáram-essz-közzel (RCD) védett tápegységet.** Az RCD eszköz használata csökkenti az áramütés veszélyét.

## 3. SZEMÉLYI BIZTONSÁG

- a) **Az elektromos eszköz használata közben maradjon éber, figyeljen arra, hogy mit csinál, és használja a józan eszét. Ha fáradt vagy drog, alkohol vagy gyógyszerek hatása alatt áll, ne használja az elektromos szerszámot.** Egy pillanatnyi figyelmetlenség is elég, hogy a használat közben súlyos személyi sérülést szenvedjen.
- b) **Személyi védőeszköz használata. Mindig viseljen szemvédőt.** A megfelelő körülmények között használt védőfel-

szerezések, mint például porvédő maszk, csúszásmentes biztonsági cipő, kemény fejedő vagy hallásvédő, csökkentik a személyi sérülések számát.

- c) **Véletlen elindulás megakadályozása. Mielőtt csatlakoztatja az áramforrást és/vagy az akkumulátort, felveszi vagy hordozza a szerszámot, győződjön meg róla, hogy a kapcsoló kikapcsolt helyzetben van.** Az elektromos szerszámok hordozása úgy, hogy az ujjja a kapcsolón van, vagy a bekapcsolt állapotban lévő elektromos szerszámok feszültség alá helyezése balesetveszélyes.
- d) **Az elektromos szerszám bekapcsolása előtt távolítsa el a beállítókulcsot vagy a csavarkulcsot.** Az elektromos szerszám forgó részéhez rögzített csavarkulcs vagy kulcs személyi sérülést okozhat.
- e) **Ne lépje túl a határokat. Mindig ügyeljen a megfelelő alátámasztásra és egyensúlyra.** Így jobban tudja irányítani az elektromos szerszámot váratlan helyzetekben.
- f) **Viseljen megfelelő ruházatot. Ne viseljen laza ruházatot vagy ékszert. Tartsa távol a haját és ruháját a mozgó alkatrésztől.** A lazán illeszkedő ruhák, ékszer vagy hosszú haj beakadhatnak a mozgó alkatrészekbe.
- g) **Ha vannak porelszívó és porgyűjtő berendezések csatlakoztatására szolgáló eszközök, gondoskodjon ezek csatlakoztatásáról és megfelelő használatáról.** A porgyűjtés csökkentheti a porhoz köthető veszélyeket.
- h) **Ne engedje, hogy a szerszámok gyakori használatából fakadó tudás magabiztossá tegye, és figyelmen kívül hagyja a szerszám biztonsági alapelveket.** Egy gondatlan cselekedet a másodperc tört része alatt súlyos sérülést okozhat.
4. **AZ ELEKTROMOS SZERSZÁM HASZNÁLATA ÉS GONDOZÁSA**
- a) **Ne erőltesse az elektromos szerszámot. Használja az adott alkalmazáshoz a helyes elektromos szerszámot.** A megfelelő elektromos szerszám jobban és biztonságosabban végzi el a munkát olyan sebességgel, amelyre tervezték.
- b) **Ne használja az elektromos szerszámot, ha a kapcsoló nem kapcsolja be**

- vagy ki. Minden olyan elektromos szer-  
szám, amelyet nem lehet a kapcsolóval  
vezérelni, veszélyes, és meg kell javítani.
- c) **Mielőtt bármilyen beállítást végez, tar-  
tozókat cserél, vagy tárolja az elekt-  
romos szerzsámot, húzza ki a dugaszt az  
áramforrásból és/vagy távolítsa el  
az akkumulátort az elektromos szer-  
számból, ha eltávolítható.** Egy ilyen  
megelőző biztonsági intézkedés lecsökk-  
enti annak az esélyét, hogy az elektro-  
mos szerzsám véletlenül elinduljon.
- d) **A használaton kívüli elektromos szer-  
számokat gyermekek elől elzárva tár-  
olja, és ne engedje, hogy az elektro-  
mos szerzsámot olyan személyek ke-  
zeljék, akik nem ismerik az elektromos  
szerzsámot vagy ezt a használati utas-  
ítást.** Az elektromos szerzsámok képzet-  
len felhasználók kezében veszélyesek.
- e) **Tartsa karban az elektromos szerzsám-  
ot és kiegészítőit. Ellenőrizze a moz-  
gó alkatrészek helytelen beállítását  
vagy kötését, az alkatrészek törését és  
minden más olyan állapotot, amely be-  
folyásolhatja az elektromos szerzsám  
működését. Ha elromlott, javítsa meg  
az elektromos szerzsámot, mielőtt újra  
használná.** Sok balesetet a nem megfe-  
lelően karbantartott elektromos szerzsám-  
ok okoznak.
- f) **A vágószerzsámot tartsa élesen és  
tisztán.** A megfelelően karbantartott,  
éles vágóéllal rendelkező vágószerzsám-  
ok kevésbé hajlamosak megakadni, és  
könnyebben ellenőrizhetők.
- g) **Használja az elektromos szerzsámot,  
a tartozékokat és a szerzsám biteket  
stb. e használati utasításnak megfelelően,  
figyelembe véve a munkakörülményeket  
és az elvégzendő munkát.** Az elektro-  
mos szerzsám rendeltetésétől  
eltérő műveletekhez történő használata  
veszélyes helyzetet eredményezhet.
- h) **Tartsa a fogantyúkat és a fogófelület-  
eket szárazon, tisztán, olaj- és zsír-  
mentesen.** A csúszós fogantyúk és fogó-  
felületek nem teszik lehetővé a szerzsám  
biztonságos kezelését és irányítását vár-  
atlan helyzetekben.
5. **AZ AKKUMULÁTOROS SZERSZÁM  
HASZNÁLATA ÉS GONDOZÁSA**
- a) **Csak a gyártó által megadott töltővel  
töltse újra.** Egy bizonyos típusú akkumu-  
látorcsomaghoz alkalmas töltő tűzve-  
szélyt okozhat, ha egy másik akkumulát-  
orcsomaggal használja
- b) **Az elektromos szerzsámokat csak a  
kifejezetten erre a célra szolgáló ak-  
kumulátorokkal használja.** Minden más  
akkumulátor csomag használata bal-  
esetet és tüzesetet idézhet elő.
- c) **Amikor az akkumulátor nincs haszná-  
latban, tartsa távol más fémtárgyak-  
tól, például gemkapcsoktól, érmék-  
től, kulcsoktól, szögektől, csavaroktól  
vagy más apró fémtárgyaktól, amelyek  
kapcsolatot teremtenek az egyik csat-  
lakozótól a másikig.** Az akkumulátor pó-  
lusainak rövidre zárása égési sérüléseket  
vagy tüzet okozhat.
- d) **Nem rendeltetészerű körülmények  
között folyadék spriccelhet ki az ak-  
kumulátorból; kerülje az érintkezést.  
Ha véletlenül hozzáér, öblítse le vízzel.  
Ha a folyadék szembe kerül, forduljon  
orvoshoz.** Az akkumulátorból kijutó foly-  
adék irritációt vagy égést okozhat.
- e) **Ne használjon sérült vagy módosított  
akkumulátort vagy eszközt.** A sérült  
vagy módosított akkumulátorok kiszámít-  
hatatlanul viselkedhetnek, ami tüzet, rob-  
banást vagy sérülésveszélyt okozhat.
- f) **Ne tegye ki az akkumulátort vagy a  
szerzsámot tűznek vagy túlzott hőmér-  
sékleten.** Tűznek vagy 130 °C fel-  
teti hőmérsékletnek kitéve robbanást  
okozhat.
- g) **Kövesse az összes töltési utasítást,  
és ne töltse az akkumulátorcsomag-  
ot vagy a szerzsámot a használati uta-  
sításban megadott hőmérsékleti tar-  
tományon kívül.** A nem megfelelő vagy  
a megadott tartományon kívüli hőmér-  
sékleten történő töltés károsíthatja az ak-  
kumulátort, és növelheti a tűzveszélyt.
6. **SZERVÍZ**
- a) **Az elektromos szerzsámot csak  
azonos cserealkatrészek felhasználásá-  
val, szakképzett szakemberrel javítas-  
sa meg.** Ez biztosítja, hogy az elektro-  
mos szerzsám biztonsága megmaradjon.
- b) **Soha ne szervizeljen sérült akkumulát-  
or csomagot.** Az akkumulátorok szervi-  
zelését csak a gyártó vagy az arra felhat-  
almazott szervizek végezhetik.

## Sövénynyíróra vonatkozó biztonsági figyelmeztetések

- a. **Ne használja a sövénynyírót rossz időjárási körülmények között, különösen, ha villámlás veszélye áll fenn.** Ez csökkenti a villámcsapás kockázatát.
- b. **Minden tápkábelt és kábelt tartson távol a vágási területtől.** A tápkábelek elrejtethők sövényekben vagy bokrokban, és a penge véletlenül elvághatja őket.
- c. **Viseljen szemvédőt.** A megfelelő védőeszköz csökkentheti a halláskárosodás veszélyét.
- d. **A sövénynyírót csak a szigetelt markolatnál fogja meg, mert a penge rejtett vezetékhez vagy saját vezetékéhez érhet.** Az „élő” vezetékkel érintkező pengék a sövénynyíró szabadon lévő fémrészeit „feszültség alá vonhatják”, és áramütést okozhatnak a kezelő számára.
- e. **Tartsa távol a test minden részét a pengétől. Ne távolítsa el a vágott anyagot, és ne tartsa a vágandó anyagot, amikor a pengék mozognak.** A pengék a töltőkapcsoló kikapcsolása után tovább mozognak. Egy pillanatnyi figyelmetlenség a sövénynyíró használata közben súlyos sérülést okozhat.
- f. **A beakadt anyag eltávolításakor vagy a sövénynyíró szervizelésekor ügyeljen arra, hogy az összes töltőkapcsoló ki legyen kapcsolva és az akkumulátor egység el legyen távolítva vagy legyen leválasztva.** A sövénynyíró váratlan működtetése a beakadt anyag eltávolítása vagy szervizelés közben súlyos személyi sérülést okozhat.
- g. **A sövénynyírót a fogantyúnál fogva vigye leállított pengével, és ügyeljen arra, hogy ne működtessen semmilyen töltőkapcsolót.** A sövénynyíró megfelelő szállítása csökkenti a véletlen indítás és a pengék által okozott személyi sérülés kockázatát.
- h. **A sövénynyíró szállításakor vagy tárolásakor mindig használja a fűrészlapp fedet.** A sövénynyíró megfelelő kezelése csökkenti a pengék által okozott személyi sérülések kockázatát.

### Sövényvágókra vonatkozó további biztonsági utasítások

- Saját biztonsága érdekében viseljen egyéni védőeszközöket:



- Használjon szemvédőt
- Használjon hallásvédőt
- Használjon védőkesztyűt
- Viseljen megfelelő munkaruhát, például csúszásbiztos talpú stabil lábbelit, strapa-bíró, hosszú nadrágot.
- Ne viseljen hosszú ruhát vagy ékszert, mert ezek beakadhatnak a mozgó alkatrészekbe.
- Ne használja a készüléket, ha meztláb van vagy nyitott szandált visel.
- A készüléket felnőttek használhatják. 16 éven felüli fiatalok csak felügyelet mellett használhatják a készüléket.
- **A készülék sövények vágására készült. Ne vágjon a készülékkel ágakat, kemény fát vagy ehhez hasonlókat.** Kár keletkezhet a készülékben.
- **Munkavégzés közben tartsa mindig két kézzel a készüléket és megfelelő távolságra saját testétől.** Ezáltal váratlan helyzetekben is jobban úrrá tud lenni a készüléken.
- **Viseljen alkalmas ruházatot és védőkesztyűt a készülékkel történő munkavégzés során. A készüléket soha ne a vágópengénél fogja meg vagy emelje fel.** Sérülést okozhat, ha hozzáér a vágópengéhez.
- **Ne használja a készüléket gyúlékony folyadékok vagy gázok közelében.** Rövidzárlat esetén tűz- és robbanásveszély áll fenn.
- A készülék beindítása előtt mindig győződjön meg arról, hogy a készülék az előírásnak megfelelően egy megadott munkahelyzetben van.
- **Rendszeresen ellenőrizni kell a kések kopását és adott esetben meg kell értesíteni.** A tompa kések túlterhelik a készüléket. A garancia nem vonatkozik az ebből adódó károokra.
- Kapcsolja ki a készüléket és távolítsa el az akkumulátort. Győződjön meg arról, hogy minden mozgó alkatrész teljesen leállt
  - ha bármikor felügyelet nélkül hagyja a készüléket
  - mielőtt megszüntet egy elakadást vagy eltömődést

- a készülék ellenőrzése, tisztítása, illetve a készüléken történő munkavégzés előtt
- Ha a vágóberendezés hozzáér egy idegen tárgyhoz vagy a készülék elkezd szokatlanul erősen rezegni, azonnal át kell nézni a készüléket:
  - ellenőrizze, hogy nincsenek-e meglazult alkatrészek és húzza meg azokat
  - nézze át a készüléket, hogy nincs-e rajta sérülés
  - cserélje ki a sérült alkatrészeket egyenértékű alkatrészekre vagy javíttassa meg a készüléket.
- **Ne próbálja saját kezűleg megjavítani a készüléket, ha nincs megfelelő szakképzettsége. A jelen használati útmutatóban nem szereplő munkákat csak a szervizközpontunk végezheti el. Sok balesetet a rosszul karbantartott készülékek okoznak.**
- **Csak a PARKSIDE által javasolt kiegészítőket használja.** A nem megfelelő kiegészítők áramütést vagy tüzet okozhatnak.

## Maradvány-kockázatok

Akkor is mindig maradnak maradvány-kockázatok, ha a készüléket az előirtaknak megfelelően használja. A következő veszélyek léphetnek fel a jelen készülék felépítéséből és kivitelezéséből adódóan:

- Szemkárosodás, ha nem visel megfelelő védőszemüveget.
- Halláskárosodás, ha nem visel megfelelő hallásvédőt.
- A kéz és kar rezgéséből adódó egészségkárosodás, amennyiben a készüléket hosszabb ideig vagy nem megfelelően használja vagy a készülék nincs megfelelően karbantartva.
- Vágási sérülések

**▲ FIGYELMEZTETÉS!** A készülék működése közben keletkező elektromágneses mező által okozott veszély. A mező adott esetben hátrányosan befolyásolhatja az aktív és passzív orvostechnikai implantátumokat. A súlyos vagy halálos sérülések kockázatának csökkentése érdekében azt javasoljuk az orvostechnikai implantátummal élő személyeknek, hogy a készülék használata előtt kérjék orvosuk vagy az orvosi implantátum gyártójának tanácsát.

## Előkészítés

### Kezelőelemek

A készülék első használata előtt ismerje meg a kezelőelemeket.

- **be-/kikapcsoló (6)**
  - Bekapcsolás: A biztonsági kapcsolóval (4) együtt nyomja meg és tartsa le nyomva.
  - Kikapcsolás: Engedje el a kikapcsolót (6) vagy a biztonsági kapcsolót (4).
- **biztonsági kapcsoló (4)**  
Biztosítja a kétkezes működtetést.

### Akkumulátor töltöttségi szintjének ellenőrzése

– lásd B ábra

### Akkumulátor feltöltése

#### Tudnivalók

- Töltés előtt hagyja lehűlni a felmelegedett akkumulátort.
  - Ne hagyja az akkumulátort hosszú ideig a tűző napon vagy  $\leq 50$  °C hőmérsékleten. Különösen ne tegye fűtőtestre és ne tárolja napon parkoló gépjárműben.
  - Lásd a töltőkészülék (11) használati útmutatóját is.
- lásd B ábra

## Üzemeltetés

### Működtetés előtt

Minden működtetés előtt végezze el a következő lépéseket. Ezzel biztosítható a hosszan tartó és megbízható használat.

- Ellenőrizze a sövényeket és bokrokat, hogy nincs-e közöttük idegen tárgy.
- Ellenőrizze a készüléket hibák, például meglazult vagy sérült alkatrészek tekintetében, különösen a biztonsági késrúd (2) csavarjait.
- Ne vágjon életlen vagy kopott biztonsági késrúddal (2).
- Ellenőrizze a burkolatok és védőberendezések esetleges sérüléseit és megfelelő illeszkedését.
  - Ütközésvédő (1)
  - kézvédő (3)
 Adott esetben cserélje ki vagy javíttassa meg a szervizközponttal.

## Formára vágott sövények vágása

→ lásd E ábra

## Akkumulátor behelyezése és kivétele

→ lásd B ábra

## Be- és kikapcsolás

→ lásd C ábra

## Szállítás

→ lásd F ábra

## Tisztítás, karbantartás és tárolás

**▲ FIGYELMEZTETÉS!** Sérülésveszély véletlenül beinduló készülék révén. Vigyázzon magára a karbantartási és tisztítási munkák során. Kapcsolja ki a készüléket és vegye ki az akkumulátort (13).

A jelen használati útmutatóban nem szereplő javítási és karbantartási munkákat szervizközpontunkkal végeztesse el. Csak eredeti alkatrészeket használjon.

### Tisztítás

- Tartsa tisztán a készülék szellőzőnyílásait, motorházát és markolatait. Ehhez használjon nedves törölkendőt vagy keféket.

### A biztonsági késrúd tisztítása és ápolása

→ lásd G ábra

### Karbantartás

- A vágófogakon lévő kisebb csorbákat saját kezűleg is ki lehet egyengetni. Ehhez húzza le az éleket egy olajkővel. Csak éles vágófogak biztosítanak jó vágási eredményt.

### Karbantartás

#### Szükséges szerszámok és segédeszközök

- kézvédő (3)
- csillagcsavarhúzó

#### Kézvédő cseréje

→ lásd H ábra

### Tárolás

Tárolja a készüléket és a tartozékokat mindig:

- tisztítás
- szárítás

- portól védve
- pengevédővel (9) a biztonsági késrúdon (2)
- gyermekektől elzárva

### fali tartó

**▲ FIGYELMEZTETÉS!** Személyi sérülés vagy anyagi kár a fűrés során. **Használjon erre alkalmas detektort vagy kérje a helyi áramszolgáltató segítségét a rejtett vezetékek felderítéséhez.** Az elektromos kábelek megérintése tüzet és áramütést okozhat. A gázvezetékek megrongálása robbanáshoz vezethet. A vízcsövek sérülése anyagi kárt okozhat.

→ lásd D ábra

## Ártalmatlanítás/Környezetvédelem

Vegye ki az akkumulátort a készülékből és juttassa el a készüléket, az akkumulátort, a tartozékokat és a csomagolást környezetbarát újrahasznosításra.



Elektromos készülékek nem tartoznak a háztartási hulladékokba.

Az áthúzott kerek kuka szimbóluma azt jelenti, hogy ezt a terméket élettartama végén nem szabad szelektálatlan települési hulladékként ártalmatlanítani.

### Az elektromos és elektronikus berendezések hulladékairól szóló 2012/19/EU irányelv:

A fogyasztókat jogszabály kötelezi arra, hogy az elektromos és elektronikus berendezéseket élettartamuk végén eljuttassák környezetbarát újrahasznosításra. Ilyen módon környezetbarát és erőforrás-kímélő újrahasznosítás biztosítható.

A nemzeti jogba való átültetéstől függően a következő lehetőségek állnak rendelkezésre:

- visszaadás egy értékesítő helyen,
- leadás egy hivatalos gyűjtőhelyen,
- visszaküldés a gyártónak/forgalmazónak.

Ez nem érinti a hulladékká vált készülékek tartozékait és elektromos alkatrészek nélküli segédeszközöket.

## Akkumulátorok környezetbarát módon történő ártalmatlanítása



Ne dobja az akkumulátort a háztartási hulladékba, tűzbe (robbanásveszély) vagy vízbe. A sérült akkumulátorok kárt tehetnek a környezetben és károsak lehetnek az egészségre, ha mérgező gőzök és folyadékok szivárognak ki belőlük.

Ön köteles a meghibásodott vagy elhasznált akkumulátorokat környezetbarát módon ártalmatlanítani.

- Ne nyissa ki az akkumulátorokat és kerülje a mechanikus sérülést. Rövidzárlat veszélye áll fenn és gőzök szivároghatnak ki, amelyek irritálják a légutakat.
- Biztonsági okokból ártalmatlanítás előtt az akkumulátorokat le kell meríteni.

- Ragassza le a pólusokat a rövidzárlat megelőzése érdekében.
- Ártalmatlanítsa az akkumulátorokat üzletben vagy egy gyűjtőhelyen.
- **Sérült akkumulátorok**  
Kezelje különös óvatossággal a külsőleg sérült akkumulátorokat!
  - Ne nyúljon pusztá kézzel sérült akkumulátorokhoz.
  - Ha nem tudja leragasztani a pólusokat, helyezze az akkumulátorokat egyenként egy műanyag zacskóba.
  - Helyezze a sérült akkumulátorokat egyenként egy nem gyúlékony, zárható edénybe, amelybe még homok tölthető.
  - Vigye a sérült akkumulátorokat egy szakképzett személyzettel rendelkező gyűjtőhelyre.

## Pótalkatrészek és tartozékok

**Pótalkatrészek és tartozékok az alábbi oldalon állnak rendelkezésre**  
**www.grizzlytools.shop.** Ha probléma merül fel a rendelés során, vegye fel velünk a kapcsolatot internetes áruházunkon keresztül. További kérdések esetén forduljon az alábbiへ helyre:  
**JÓTÁLLÁSI TÁJÉKOZTATÓ, L. 105**

## Az eredeti EU -megfelelőségi nyilatkozat fordítása

Termék: **Akkus sövénynyíró**

Modell: **PHSA 20-Li D4**

Sorozatszám: 000001–238000

A fent ismertetett nyilatkozat tárgya megfelel a vonatkozó uniós harmonizációs jogszabályoknak:

**2006/42/EC • 2014/30/EU • 2000/14/EC & 2005/88/EC • 2011/65/EU & (EU) 2015/863**  
**Termék akkumulátorral Smart PAPS 204 A1/Smart PAPS 208 A1/**  
**Smart PAPS 2012 A1: 2014/53/EU (a következő helyett: 2014/30/EU)**

E nyilatkozat fent leírt tárgya összhangban van az egyes veszélyes anyagok elektromos és elektronikus berendezésekben való alkalmazásának korlátozásáról szóló, 2011. június 8-i 2011/65/EU európai parlamenti és tanácsi irányelvvel.

A megfeleléség biztosítása érdekében a következő harmonizált szabványokat és nemzeti szabványokat és előírásokat alkalmazták:

**EN 62841-1:2015/A11:2022**  
**EN 62841-4-2:2019/A11:2022 • EN IEC 63000:2018**  
**EN IEC 55014-1:2021 • EN IEC 55014-2:2021**  
**Termék akkumulátorral Smart PAPS 204 A1/Smart PAPS 208 A1/Smart PAPS 2012 A1:**  
**EN 301 489-1 V2.2.3:2019 • EN 301 489-17 V3.3.1:2024**  
**EN 300 328 V2.2.2:2019 • EN 50663:2017**

A 2000/14/EC zajkibocsátási irányelvvel összhangban a következőket erősítik meg:

Hangerőszint ( $L_{WA}$ )

– mért: 90,2 dB;

– garantált: 92 dB

A 2000/14/EC, V. melléklet szerinti megfeleléségértékelési eljárást követte.

E megfeleléségi nyilatkozat a gyártó kizárólagos felelősségére kerül kibocsátásra:



Grizzly Tools GmbH & Co. KG  
 Stockstädter Str. 20  
 63762 Großostheim  
 NÉMETORSZÁG  
 29.12.2025

Christian Frank  
 Meghatalmazott képviselő a dokumentációhoz

## JÓTÁLLÁSI TÁJÉKOZTATÓ

A termék megnevezése:	<b>Akkus sövénynyíró</b>
A termék típusa:	<b>PHSA 20-Li D4</b>
Gyártási szám:	<b>494218_2504</b>

A gyártó cégneve, címe, e-mail címe: <b>Grizzly Tools GmbH &amp; Co. KG</b> Stockstädter Straße 20 63762 Großostheim NÉMETORSZÁG E-Mail: service@grizzlytools.de	Szerviz neve, címe, telefonszáma: <b>Magyarország szerviz</b> Tel.: 06800 21647 Kapcsolatfelvételi űrlap: www.parkside-diy.com W+T Környezetvédelmi és Szolgáltató Kft. Dunapart also 138; 2318 Szigetszentmárton Tel.: 0624 456 672
Az importáló/ forgalmazó neve és címe: Lidl Magyarország Kereskedelmi Bt., H-1037 Budapest, Rádl árok 6.	

1. A jótállási idő a Magyarország területén, Lidl Magyarország Kereskedelmi Bt. üzle-tében történt vásárlás napjától számított 3 év, amely jogvesztő. A jótál-lási idő a fogyasztó részére történő átadással, vagy ha az üzembe helyezést a forgalmazó, vagy annak megbízottja végzi, az üzembe helyezés napjával kezdődik.
2. A jótállási igény a jótállási jeggyel és/vagy a vásárlást igazoló blokkal érvé-nyesíthető. A jótállási jegy szabálytalan kiállítása, vagy átadásának elmaradá-sa nem érinti a jótállási kötelezettség-vállalás érvényességét. Kérjük, hogy a vásárlás tényének és időpontjának bizonyítására őrizze meg a pénztári fize-tésnél kapott jótállási jegyetés a vásárlást igazoló blokkot.
3. A vásárlástól számított három munkanapon belül érvényesített csereigény esetén a forgalmazó köteles a terméket kicserélni, feltéve ha a hiba a rendel-tetészerű hasz-nálatot akadályozza. A jótállási jogokat a termék tulajdono-saként a fogyasztó érvé-nyesítheti az áruházakban, valamint a jótállási tájé-koztatóban feltüntetett szervizekben. (A magyar Polgári Törvénykönyv alapján fogyasztónak minősül a szakmája, önálló foglalkozása vagy üzleti tevékeny-sége körén kívül eljáró természetes személy.)  
A jótállás ideje alatt a fogyasztó hibás teljesítés esetén kérheti a termék kija-vítását, kicserélését, vagy ha a termék nem javítható vagy cserélhető, vagy az a forgalma-zónak aránytalan többletköltséggel járna, illetve a fogyasztó kijavításhoz, kicseré-léshez fűződő érdeke alapos ok miatt megszűnt, árszállítást kérhet, vagy elállhat a szerződéstől és visszakérheti a vételárat. A kijavítás során a termékbe csak új alkatrész kerülhet beépítésre.

4. A fogyasztó a hiba felfedezése után a lehető legrövidebb időn belül köteles a hibát bejelenteni és a terméket a jótállási jogok érvényesítése céljából átadni. A hiba fel-fedezésétől számított két hónapon belül bejelentett jótállási igényt időben közölnnek kell tekinteni. A közlés elmaradásából eredő kárért a fogyasztó felelős. A jótállási igény érvényesíthetőségének határideje a termék, vagy fődarabjának kicserélése esetén a csere napján újraindul.
5. A rögzített bekötésű, illetve a 10 kg-nál súlyosabb, vagy tömegközlekedési eszközön nem szállítható terméket az üzemeltetés helyén kell megjavítani. Abban az esetben, ha a javítás a helyszínen nem végezhető el, a termék ki- és visszaszereléséről, valamint szállításáról a forgalmazónak kell gondoskodnia.
6. A jótállás nem áll fenn, ha a hiba a nem rendeltetésszerű használatból, átalakítás-ból, helytelen tárolásból, vagy a használati utasítástól eltérő kezelésből, vagy bármely a vásárlást követő behatásból fakad, vagy elemi kár okozta, és azt a for-galmazó, vagy a szerviz bizonyítja. A jótállás nem vonatkozik a mozgó kopó alkat-részek (világítótestek, gumibroncsok stb.) rendeltetéssze-rű elhasználódására. A szerviz és a forgalmazó a kijavítás során nem felel a terméken a fogyasztó vagy harmadik személyek által tárolt adatokért vagy beállításokért.
7. Fogyasztói jogvita esetén a fogyasztó a megyei (fővárosi) kereskedelmi és iparkamarák mellett működő békéltető testület eljárását is kezdeményezheti. A jótállás a fogyasztó törvényből eredő szavatossági jogait és azok érvénye-síthetőségét nem érinti.

Kijavítást ellenőrző szelvény:

A jótállási igény bejelentésének idő-pontja:	A hiba oka:
Javításra átvétel időpontja:	A hiba javításának módja:
A fogyasztó részére történő visszaadás időpontja:	
A szerviz bélyegzője, kelt és aláírás:	

Kicserélést ellenőrző szelvény:

A jótállási igény bejelentésének időpontja:
Kicserélés időpontja:
A cserélő bolt bélyegzője, kelt és aláírás:

## Spis treści

<b>Wprowadzenie.....</b>	<b>107</b>
Użytkowanie zgodne z przeznaczeniem.....	107
Zakres dostawy/Akcesoria.....	107
Zestawienie.....	107
Dane techniczne.....	108
X 20 V TEAM.....	108
<b>Wskazówki dotyczące bezpieczeństwa.....</b>	<b>109</b>
Piktogramy i symbole.....	109
Ogólne ostrzeżenia dotyczące bezpieczeństwa elektronarzędzi.....	109
Ostrzeżenia dotyczące bezpieczeństwa nożyc do żywopłotu.....	112
Ryzyko resztkowe.....	113
<b>Przygotowanie.....</b>	<b>113</b>
Elementy obsługowe.....	113
Sprawdzanie stanu naładowania akumulatora.....	114
Naładować akumulator.....	114
<b>Eksplatacja.....</b>	<b>114</b>
Przed rozpoczęciem pracy.....	114
Cięcie żywopłotów.....	114
Wkładanie i wyciąganie akumulatora.....	114
Włączanie i wyłączanie.....	114
<b>Transport.....</b>	<b>114</b>
<b>Czyszczenie, konserwacja i przechowywanie.....</b>	<b>114</b>
Czyszczenie.....	114
Konserwacja.....	114
Przechowywanie.....	114
<b>Utylizacja /ochrona środowiska.....</b>	<b>115</b>
<b>Serwis.....</b>	<b>116</b>
Gwarancja.....	116
Serwis naprawczy.....	117
Service-Center.....	117
Importer.....	117
<b>Części zamienne i akcesoria.....</b>	<b>118</b>
<b>Tłumaczenie oryginalnej deklaracji zgodności EU.....</b>	<b>118</b>
<b>Widok rozłożony.....</b>	<b>131</b>

## Wprowadzenie



Instrukcja obsługi jest elementem składowym produktu. Przed rozpoczęciem korzystania z produktu należy zapoznać się ze wszystkimi wskazówkami dotyczącymi obsługi i bezpieczeństwa. Instrukcję obsługi należy starannie przeoczywać, a przekazując produkt innym osobom dołączyć całą dokumentację.

### Użytkowanie zgodne z przeznaczeniem

Urządzenie jest przeznaczone wyłącznie do następujących celów:

- Cięcie i przycinanie żywopłotów, zarośli i krzewów ozdobnych.

Urządzenie jest przeznaczone do użytku przez osoby dorosłe. Młodzież powyżej 16 roku życia może używać urządzenie tylko pod nadzorem.

Używanie urządzenia w czasie deszczu lub w wilgotnym otoczeniu jest zabronione.

Każdy inny rodzaj zastosowania, który nie został wyraźnie dopuszczony w niniejszej instrukcji obsługi, może stanowić źródło poważnych niebezpieczeństw dla użytkownika oraz prowadzić do uszkodzeń urządzenia. Operator lub użytkownik jest odpowiedzialny za wypadki lub szkody innych osób lub ich własności. Urządzenie jest przeznaczone do użytku prywatnego. Urządzenie nie zostało zaprojektowane do ciągłego użytku komercyjnego. Użytkowanie urządzenia do celów komercyjnych powoduje utratę gwarancji. Producent nie odpowiada za szkody spowodowane użyciem urządzenia w sposób niezgodny z przeznaczeniem lub jego nieprawidłową obsługą.

### Zakres dostawy/Akcesoria

– patrz rys. A/B

Rozpakować urządzenie i sprawdzić zakres dostawy.



w zakresie dostawy



Nie jest zawarty w zakresie dostawy

Materiały opakowaniowe należy usuwać zgodnie z przepisami.

### Zestawienie

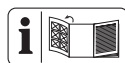

Ilustracje znajdują się na przedniej i tylnej rozkładanej stronie.

**rys. A**

- 1 Ogranicznik
- 2 Bezpieczna listwa tnąca
- 3 Osłona dłoni
- 4 Przełącznik bezpieczeństwa
- 5 Uchwyt przedni
- 6 Włącznik/wyłącznik
- 7 Rękojeść
- 8 Uchwyt akumulatora
- 9 Osłona noży
- 10 Zaczep do zawieszania (Osłona noży)

**rys. B**

- 11 Ładowarka
- 12 Element odblokowujący akumulator
- 13 Akumulator
- 14 Przycisk (Wskaźnik poziomu naładowania)
- 15 Wskaźnik poziomu naładowania

**rys. D**

- 16 Otwór na klucz

**rys. H**

- 17 Śruba

**Dane techniczne****Akumulatorowe nożyce do żywopłotu**

..... **PHSA 20-Li D4**

Napięcie znamionowe  $U$  ..... 20 V =

Ciężar (bez akumulatora) .....  $\approx 2,5$  kg

Prędkość obrotowa biegu jałowego  $n_0$

..... 1300 min<sup>-1</sup>

Liczba skoków  $n_{max}$  ..... 2600 min<sup>-1</sup>

Długość cięcia .....  $\approx 505$  mm

Długość noża (z ogranicznikiem) ....  $\approx 585$  mm

Rozstaw zębów noża .....  $\approx 20$  mm

Średnica gałęzi .....  $\leq 15$  mm

Poziom ciśnienia akustycznego ( $L_{pA}$ )

..... 82,2 dB;  $K_{pA}=3$  dB

Poziom mocy akustycznej ( $L_{WA}$ )

– gwarantowany ..... 92 dB

– zmierzony ..... 90,2 dB;  $K_{WA}=2,11$  dB

Wibracje ( $a_H$ )

– Rękojeść ..... 3,321 m/s<sup>2</sup>;  $K=1,5$  m/s<sup>2</sup>

– Uchwyt przedni ..... 2,801 m/s<sup>2</sup>;  $K=1,5$  m/s<sup>2</sup>

Akumulator ..... Li-Ion

Temperatura .....  $\leq 50$  °C

– Ładowanie ..... 4–40 °C

– Eksploatacja ..... 4–50 °C

– Przechowywanie ..... 15–25 °C

Akumulator PARKSIDE Performance Smart  
Smart PAPS 204 A1/Smart PAPS 208 A1/  
Smart PAPS 2012 A1

– pasmo częstotliwości ... 2400–2483,5 MHz

– moc nadawania .....  $\leq 20$  dBm

Wartości emisji hałasu i wibracji zostały ustalone zgodnie z normami i przepisami, wyszczególnionymi w deklaracji zgodności.

Podana łączna wartość drgań i wartość emisji hałasu zostały zmierzone zgodnie z unormowaną metodą pomiarów i mogą zostać wykorzystane do porównania tego elektronarzędzia z innym. Podana łączna wartości drgań i wartość emisji hałasu mogą zostać wykorzystane także do wstępnej oceny narażenia.

**⚠ OSTRZEŻENIE!** Wartości emisji drgań i hałasu mogą różnić się w trakcie rzeczywistego użytkowania elektronarzędzia od wartości podanej, w zależności od sposobu eksploatacji elektronarzędzia. Należy próbować maksymalnie ograniczać narażenie na wibrację. Przykładowym sposobem zmniejszenia narażenia na wibrację jest ograniczenie czasu pracy. Należy przy tym uwzględnić wszystkie elementy cyklu eksploatacji (na przykład czas, w którym elektronarzędzie jest wyłączone, oraz czas, w których jest ono wprawdzie włączone, ale pracuje bez obciążenia).

**X 20 V TEAM**

Urządzenie jest częścią serii **X 20 V TEAM** i może być zasilane za pomocą akumulatorów serii **X 20 V TEAM**. Akumulatory serii **X 20 V TEAM** można ładować tylko za pomocą ładowarek z serii **X 20 V TEAM**.

Zalecamy użytkowanie urządzenia wyłącznie z następującymi akumulatorami: PAP 20 B1, PAP 20 B3, Smart PAPS 204 A1, Smart PAPS 208 A1, Smart PAPS 2012 A1

Zalecamy ładowanie akumulatorów za pomocą następujących ładowarek: PLG 20 A3, PLG 20 A4, PLG 20 C1, PLG 20 C2, PLG 20 C3, PLG 201 A1, PDSL20 A1, PDSL20 B1, PDSL20 B2, Smart PLGS 2012 A1

Dane techniczne akumulatora i ładowarki: Patrz osobna instrukcja obsługi.

## Wskazówki dotyczące bezpieczeństwa

W niniejszym rozdziale opisano podstawowe wskazówki dotyczące bezpieczeństwa w ramach użytkowania urządzenia.









**⚠ OSTRZEŻENIE!** Szkody na osobach i szkody rzeczowe wynikające z niewłaściwego postępowania z akumulatorem. Należy przestrzegać uwag dotyczących bezpieczeństwa i wskazówek w zakresie ładowania i prawidłowego użytkowania podanych w instrukcji obsługi akumulatora i ładowarki serii **X 20 V TEAM**. Szczegółowy opis procesu ładowania i dalsze informacje można znaleźć w tej oddzielnej instrukcji obsługi.

### Piktogramy i symbole

#### Piktogramy na urządzeniu



Urządzenie jest częścią serii **X 20 V TEAM** i może być zasilane za pomocą akumulatorów serii **X 20 V TEAM**. Akumulatory serii **X 20 V TEAM** można ładować tylko za pomocą ładowarek z serii **X 20 V TEAM**.

-  Uwaga!
-  Przeczytać instrukcję obsługi
-  Urządzeń elektrycznych nie należy wyrzucać razem z odpadami komunalnymi.
-  Stosować środki ochrony oczu
-  Stosować środki ochrony słuchu
-  Stosować rękawice ochronne
-  Niebezpieczeństwo ran ciętych! Ręce trzymać z dala od narzędzia.
-  Używanie urządzenia w czasie deszczu lub w wilgotnym otoczeniu jest zabronione.



Przed rozpoczęciem prac konserwacyjnych należy z urządzenia wyciągnąć akumulator.



Gwarantowany poziom mocy akustycznej L<sub>WA</sub> w dB.

#### Symbol na osłonie noży



Ścisnąć tu osłonę noży, aby ją zdjąć.

#### Symbole w instrukcji obsługi



Instrukcja postępowania krok po kroku



Wciśnięcie



Zabrania się użytkowania na drabinie lub na niestabilnej powierzchni.



Urządzenie pracuje z maksymalną prędkością.



Nie narażać akumulatora na dłuższe oddziaływanie silnego promieniowania słonecznego lub oddziaływania temperatury powyżej 50 °C. W szczególności należy unikać odkładania akumulatora na grzejnikach lub przechowywania w pojazdach zaparkowanych na słońcu.



Poza zasięgiem dzieci



Przed odłożeniem elektronarzędzia należy odczekać do jego całkowitego zatrzymania się.



Nie stosować środków czyszczących wzgl. rozpuszczalników.



Nigdy nie spryskiwać urządzenia wodą..

### Ogólne ostrzeżenia dotyczące bezpieczeństwa elektronarzędzi

**⚠ OSTRZEŻENIE!** Przeczytaj wszystkie ostrzeżenia dotyczące bezpieczeństwa, instrukcje, ilustracje i specyfikacje dołączone do tego elektronarzędzia. Nieprzestrzeżenie wszystkich poniższych instrukcji może być przyczyną porażenia prądem, pożaru i/lub poważnych obrażeń. **Zachowaj wszystkie ostrzeżenia i instrukcje do wykorzystania w przyszłości.**

Pojęcie „elektronarzędzie” w ostrzeżeniach odnosi się do elektronarzędzia zasilanego sieciowo (przewodowo) lub akumulatorowo (beprzewodowo).

## 1. BEZPIECZEŃSTWO W MIEJSCU PRACY

- a) **Utrzymuj miejsce pracy w czystości oraz dobrze oświetlone.** Nieuporządkowane lub ciemne miejsca sprzyjają wypadkom.
- b) **Nie korzystaj z elektronarzędzi w środowisku zagrożonym wybuchem, np. w obecności łatwopalnych cieczy, gazów lub pyłów.** Elektronarzędzia wytwarzają iskry, które mogą spowodować zapłon pyłu lub oparów.
- c) **Podczas pracy z elektronarzędziem należy trzymać dzieci i osoby postronne z daleka.** Rozproszenie uwagi może spowodować utratę kontroli nad narzędziem.

## 2. BEZPIECZEŃSTWO ELEKTRYCZNE

- a) **Wtyki sieciowe elektronarzędzi muszą pasować do gniazda zasilania. Nigdy nie wolno w żaden sposób modyfikować wtyków sieciowych. Korzystając z uziemionych elektronarzędzi nie wolno używać żadnych wtyczek adaptacyjnych.** Niezmodyfikowane wtyki sieciowe i pasujące gniazda zasilania zmniejszają ryzyko porażenia prądem.
- b) **Unikać kontaktu ciała z uziemionymi powierzchniami, takimi jak rury, grzejniki, piece i lodówki.** Istnieje zwiększone ryzyko porażenia prądem, jeśli ciało jest uziemione.
- c) **Nie wystawiaj elektronarzędzi na działanie deszczu lub wilgoci.** Woda przedostająca się do elektronarzędzia zwiększa ryzyko porażenia prądem.
- d) **Nie wolno korzystać z kabla zasilającego niezgodnie z jego przeznaczeniem. Nigdy nie używaj kabla zasilającego do przenoszenia, ciągnięcia lub odłączania elektronarzędzia.** Trzymaj kabel zasilający z dala od źródeł ciepła, oleju, ostrych krawędzi lub poruszających się części. Uszkodzone lub zaplątane kable zasilające zwiększają ryzyko porażenia prądem.
- e) **Podczas pracy z elektronarzędziem na zewnątrz należy stosować kabel zasilający przeznaczony do użytku na zewnątrz.** Użycie kabla zasilającego

przeznaczonego do użytku na zewnątrz zmniejsza ryzyko porażenia prądem.

- f) **Jeżeli nie można uniknąć pracy elektronarzędzia w wilgotnym miejscu, należy użyć zasilania zabezpieczonego wyłącznikiem różnicowo-prądowym (RCD).** Zastosowanie wyłącznika różnicowo-prądowego zmniejsza ryzyko porażenia prądem.
- ## 3. BEZPIECZEŃSTWO OSOBISTE
- a) **Pracując z elektronarzędziem zachowaj czujność, patrz co robisz i kieruj się zdrowym rozsądkiem. Nie korzystaj z elektronarzędzia, gdy jesteś zmęczony lub pod wpływem narkotyków, alkoholu bądź leków.** Chwila nieuwagi podczas obsługi elektronarzędzia może spowodować poważne obrażenia ciała.
  - b) **Stosuj środki ochrony indywidualnej. Zawsze stosuj ochronę oczu.** Sprzęt ochronny, taki jak maska przeciwpyłowa, antypoślizgowe obuwie ochronne, kask lub ochronniki słuchu, stosowane w odpowiednich warunkach, ograniczają obrażenia ciała.
  - c) **Zapobiegaj niezamierzonemu uruchomieniu. Przed podłączeniem do źródła zasilania i/lub akumulatora, podniesieniem lub przenoszeniem narzędzia upewnij się, że wyłącznik jest w pozycji wyłączonej.** Przenoszenie elektronarzędzi z palcem na włączniku lub włączenie elektronarzędzi z włączonym włącznikiem sprzyja wypadkom.
  - d) **Przed włączeniem elektronarzędzia usuń klucz nastawczy lub klucz maszynowy.** Klucz maszynowy lub klucz pozostawiony na obracającej się części elektronarzędzia może spowodować obrażenia ciała.
  - e) **Nie sięgaj zbyt daleko. Utrzymuj właściwą postawę i równowagę przez cały czas.** Umożliwia to lepszą kontrolę nad elektronarzędziem w nieoczekiwanych sytuacjach.
  - f) **Ubieraj się odpowiednio. Nie noś luźnej odzieży ani biżuterii.** Trzymaj włosy i ubrania z dala od ruchomych części. Luźne ubrania, biżuteria lub długie włosy mogą zostać pochwycone przez ruchome części.
  - g) **Jeśli na wyposażeniu znajdują się urządzenia do podłączania instalacji odpylających i zbierających, należy**

- dopilnować, aby były one podłączone i właściwie użytkowane. Stosowanie systemu odpylania może zmniejszyć zagrożenia związane z pyłem.
- h) **Nie pozwól, aby przyzwyczajenie wynikające z częstego używania narzędzi spowodowało u Ciebie nadmierną pewność siebie i zignorować zasady bezpieczeństwa narzędzi.** Nieostrożne działanie może w ciągu ułamka sekundy spowodować poważne obrażenia.
4. **OBŚLUGA I KONSERWACJA ELEKTRONARZĘDZI**
- a) **Nie należy przeciążać elektronarzędzi. Zawsze używaj odpowiedniego elektronarzędzia do danego zastosowania.** Właściwe elektronarzędzie wykona pracę lepiej i bezpieczniej, w tempie, do którego zostało zaprojektowane.
- b) **Nie korzystaj z elektronarzędzia, jeśli nie ma możliwości włączenia i wyłączenia go przełącznikiem.** Każde elektronarzędzie, które nie może być sterowane za pomocą przełącznika jest niebezpieczne i musi zostać naprawione.
- c) **Przed dokonaniem jakichkolwiek regulacji, zmianą akcesoriów lub przechowywaniem elektronarzędzia należy odłączyć wtyk sieciowy od źródła zasilania i/lub wyjąć akumulator, jeśli jest odłączany.** Takie prewencyjne środki bezpieczeństwa zmniejszają ryzyko przypadkowego uruchomienia elektronarzędzia.
- d) **Nie używane elektronarzędzia należy przechowywać w miejscu niedostępnym dla dzieci i nie dopuszczaj do obsługi elektronarzędzia przez osoby nieobeznane z elektronarzędziem lub niniejszą instrukcją.** Elektronarzędzia są niebezpieczne w rękach nieprzeszkolonych użytkowników.
- e) **Konserwuj elektronarzędzia i akcesoria. Sprawdź elektronarzędzie pod kątem rozregulowania lub blokowania się ruchomych części, czy nie doszło do ich pęknięcia oraz czy nie występują inne okoliczności, które mogą wpływać na działanie elektronarzędzia. Jeśli elektronarzędzie jest uszkodzone, zleć jego naprawę przed użyciem.** Wiele wypadków jest powodowanych przez źle konserwowane elektronarzędzia.
- f) **Utrzymuj narzędzia tnące ostre i czyste.** Prawidłowo konserwowane narzędzia tnące z ostrymi krawędziami tnącymi są mniej podatne na zakleszczenia i łatwiejsze do kontrolowania.
- g) **Używaj elektronarzędzia, osprzętu, końcówek narzędzi itp. zgodnie z niniejszą instrukcją, uwzględniając warunki pracy i wykonywaną pracę.** Używanie elektronarzędzia do czynności niezgodnych z przeznaczeniem może prowadzić do niebezpiecznych sytuacji.
- h) **Utrzymuj uchwyty i powierzchnie chwytne suche, czyste i wolne od oleju i smaru.** Śliskie uchwyty i powierzchnie chwytne nie pozwalają na bezpieczną obsługę i kontrolę narzędzia w nieoczekiwanych sytuacjach.
5. **OBŚLUGA I KONSERWACJA NARZĘDZI AKUMULATOROWYCH**
- a) **Ładuj wyłącznie za pomocą ładowarki określonej przez producenta.** Ładowarka, która jest odpowiednia dla jednego typu akumulatora, może stwarzać ryzyko pożaru, gdy jest używana z innym akumulatorem.
- b) **Elektronarzędzi używaj wyłącznie z przeznaczonymi do tego celu akumulatorami.** Używanie jakichkolwiek innych akumulatorów może stwarzać niebezpieczeństwo obrażeń i pożaru.
- c) **Gdy akumulator nie jest używany, należy trzymać go z dala od innych metalowych przedmiotów, takich jak spinacze, monety, klucze, gwoździe, śruby lub inne małe metalowe przedmioty, mogą spowodować zwarcie zacisków urządzenia.** Zwarcie ze sobą biegunów akumulatora może spowodować poparzenia lub pożar.
- d) **W trudnych warunkach z akumulatora może wydobywać się ciecz; należy unikać kontaktu z nią. W razie przypadkowego kontaktu, splukać wodą. W przypadku kontaktu cieczy z oczami, należy dodatkowo zwrócić się o pomoc lekarską.** Ciecz wydostająca się z akumulatora może powodować podrażnienia lub oparzenia.
- e) **Nie używaj akumulatora ani narzędzia, które jest uszkodzone lub zmodyfikowane.** Uszkodzone lub zmodyfikowane akumulatory mogą zachowywać się nie-

przewidywalnie, co może spowodować pożar, wybuch lub ryzyko obrażeń.

- f) **Nie narażaj akumulatora lub narzędzia na działanie ognia lub nadmiernej temperatury.** Wystawienie na działanie ognia lub temperatury powyżej 130°C może spowodować wybuch.
- g) **Przestrzegaj wszystkich instrukcji ładowania i nie ładuj akumulatora ani narzędzia poza zakresem temperatur wskazanym w instrukcji.** Nieprawidłowe ładowanie lub ładowanie w temperaturach spoza podanego zakresu może spowodować uszkodzenie akumulatora i zwiększyć ryzyko pożaru.
6. **SERWIS**
- a) **Elektronarzędzie powinno być serwisowane przez wykwalifikowanego pracownika serwisu przy użyciu wyłącznie identycznych części zamiennych.** Zapewni to utrzymanie bezpieczeństwa elektronarzędzia.
- b) **Nigdy nie należy serwisować uszkodzonych akumulatorów.** Serwisowanie akumulatorów powinien być wykonywany wyłącznie przez producenta lub autoryzowany serwis.

## Ostrzeżenia dotyczące bezpieczeństwa nożyc do żywopłotu

- a) **Nie używaj nożyc do żywopłotu w złych warunkach atmosferycznych, zwłaszcza jeśli jest ryzyko wyładowań atmosferycznych.** Zmniejsza to ryzyko porażenia wyładowaniami atmosferycznymi.
- b) **Nie zbliżaj kabli zasilania i przewodów do obszaru cięcia.** Kable zasilania lub przewodów mogą być zasłonięte w żywopłocie lub krzakach i zostać przypadkowo przecięte przez ostrze.
- c) **Zakładaj ochronę oczu słuchu.** Odpowiedni sprzęt ochronny ograniczy ryzyko utraty słuchu.
- d) **Trzymaj nożyce do żywopłotu tylko za izolowane powierzchnie chwytne, ponieważ ostrze może zetknąć się z zasłoniętymi przewodami lub własnym kablem.** Ostrza stykające się z przewodem „pod napięciem” może spowodować, że odsłonięte metalowe części nożyc do żywopłotu znajdują się „pod napię-

ciem”, co może być przyczyną porażenia operatora prądem elektrycznym.

- e) **Nie zbliżaj żadnych części ciała do ostrza. Nie usuwaj ściętego materiału ani nie trzymaj materiału do cięcia, kiedy ostrza się poruszają.** Ostrza poruszają się nadal po wyłączeniu przełącznika. Chwila nieuwagi podczas obsługi nożyc do żywopłotu może spowodować poważne obrażenia ciała.
- f) **Podczas usuwania zablokowanego materiału lub serwisowania nożyc do żywopłotu upewnij się, że wszystkie przełączniki zasilania są wyłączone, a akumulator jest wyjęty lub odłączony.** Nieoczekiwane załączenie nożyc do żywopłotu podczas usuwania zablokowanego materiału lub serwisowania może spowodować poważne obrażenia ciała.
- g) **Trzymaj nożyce do żywopłotu za uchwyt przy zatrzymanym ostrzu, zwracając uwagę, aby nie przełączyć żadnego przełącznika zasilania.** Prawidłowe noszenie nożyc do żywopłotu zmniejsza ryzyko przypadkowego uruchomienia i wynikających z tego obrażeń ciała spowodowanych ostrzami.
- h) **Podczas transportowania lub przechowywania nożyc do żywopłotu zawsze zakładaj osłonę ostrza.** Prawidłowe użytkowanie nożyc do żywopłotu zmniejsza ryzyko obrażeń ciała spowodowanych ostrzami.

## Dodatkowe uwagi dotyczące bezpieczeństwa pracy z nożycami do żywopłotu

- Dla własnego bezpieczeństwa należy nosić środki ochrony indywidualnej:
- 
- Stosować środki ochrony oczu
  - Stosować środki ochrony słuchu
  - Stosować rękawice ochronne
  - Nosić odpowiednią odzież roboczą, taką jak mocne obuwie z podeszwą antypoślizgową oraz wytrzymałe długie spodnie.
  - Nie nosić luźnej odzieży ani biżuterii, która mogłaby zostać wciągnięta przez ruchome części urządzenia.
  - Nie korzystaj z urządzenia bez założonych butów na nogach lub z założonymi odkrytymi sandałami.

- Urządzenie jest przeznaczone do użytku przez osoby dorosłe. Młodzież powyżej 16 roku życia może używać urządzenie tylko pod nadzorem.
- **Urządzenie jest przeznaczone do przycinania żywoptłotów. Nie ciąć urządzeniem gałęzi, twardego drewna itp.** Urządzenie mogłoby ulec uszkodzeniu.
- **Podczas pracy należy trzymać urządzenie oburącz, zachowując bezpieczny odstęp od własnego ciała.** Zapewni to lepszą kontrolę nad urządzeniem w nieoczekiwanych sytuacjach.
- **Podczas pracy z urządzeniem należy nosić odpowiednią odzież i rękawice robocze. Nigdy nie chwytać urządzenia za ostrze tnące ani go nie unosić, trzymając za ostrze.** Kontakt z ostrzem może powodować urazy.
- **Nie używać urządzenia w pobliżu łatwopalnych cieczy lub gazów.** W przypadku zwarcia występuje niebezpieczeństwo pożaru i wybuchu.
- Przed uruchomieniem należy zawsze upewnić się, że urządzenie jest prawidłowo ustawione w jednej z przewidzianych pozycji roboczych.
- **Noże należy regularnie kontrolować pod kątem zużycia i ostrzyć.** Tępe noże powodują przeciążenie urządzenia. Wynikające z tego tytułu szkody nie są objęte gwarancją.
- Wyłączyć urządzenie i wyciągnąć z niego akumulator. Należy się upewnić, że wszystkie ruchome elementy całkowicie się zatrzymały
  - przed pozostawieniem urządzenia
  - przed usuwaniem blokad lub niedrożności
  - przed rozpoczęciem kontroli, czyszczenia lub wykonywania prac na urządzeniu
- W przypadku, gdy zespół tnący będzie miał kontakt z ciałem obcym lub urządzenie zacznie nietypowo silnie drgać, konieczna jest natychmiastowa kontrola:
  - sprawdzić urządzenie pod kątem luźnych elementów i ew. je dokręcić
  - wyszukać uszkodzone elementy
  - uszkodzone części należy wymieniać na równoważnościowe części lub przekazać urządzenie do naprawy.
- **Nie próbuj samodzielnie naprawiać urządzenia - chyba, że posiadasz odpowiednie kwalifikacje w tym zakresie. Wszelkie prace, które nie zostały wyszczególnione w niniejszej instrukcji, mogą być wykonywane jedynie przez nasze centrum serwisowe.** Wiele wypadków bierze się z niewłaściwej konserwacji urządzeń.
- **Używaj wyłącznie akcesoriów zalecanych przez firmę PARKSIDE.** Nieodpowiednie akcesoria mogą spowodować porażenie prądem lub pożar.

## Ryzyko resztkowe

Nawet w przypadku prawidłowej obsługi urządzenia zawsze istnieje ryzyko resztkowe. Z uwagi na konstrukcję i wariant wykonania urządzenia mogą wystąpić następujące zagrożenia:

- Uszkodzenia oczu w przypadku braku odpowiedniej ochrony oczu.
- Uszkodzenie słuchu w przypadku niestosowania odpowiednich ochronników słuchu.
- Szkody zdrowotne, spowodowane przez przenoszenie drgań na ręce, jeśli urządzenie jest użytkowane przez dłuższy czas lub jest nieprawidłowo prowadzone i konserwowane.
- Niebezpieczeństwo skaleczenia

**▲ OSTRZEŻENIE!** Zagrożenie generowane przez pole elektromagnetyczne podczas pracy urządzenia. Pole to może w określonych okolicznościach zakłócać pracę aktywnych lub pasywnych implantów medycznych. Aby zmniejszyć niebezpieczeństwo poważnych lub śmiertelnych obrażeń ciała, przed przystąpieniem do obsługi urządzenia przez osoby z implantami medycznymi zalecamy konsultację się z lekarzem i producentem implantu medycznego.

## Przygotowanie

### Elementy obsługowe

Przed pierwszym użyciem urządzenia należy się zapoznać z jego elementami obsługowymi.

- **Włącznik/wyłącznik (6)**
  - Włączanie: Wciśnięcie i przytrzymanie razem z przełącznikiem bezpieczeństwa (4).

- Wylączenie: Zwolnienie włącznika i wyłącznika (6) lub przełącznika bezpieczeństwa (4).
- **Przełącznik bezpieczeństwa (4)**  
Zapewnia możliwość obsługi oburącz.

## Sprawdzanie stanu naładowania akumulatora

→ patrz rys. B

## Naładować akumulator

### Wskazówki

- Gdy akumulator jest rozgrzany, przed ładowaniem należy odczekać do jego wystudzenia.
- Nie narażać akumulatora na dłuższe oddziaływanie silnego promieniowania słonecznego lub temperatury.  $\leq 50$  °C W szczególności należy unikać odkładania akumulatora na grzejnikach lub przechowywania w pojazdach zaparkowanych na słońcu.
- Patrz również instrukcja obsługi ładowarki (11).

→ patrz rys. B

## Eksploatacja

### Przed rozpoczęciem pracy

Zawsze przed rozpoczęciem pracy należy wykonać następujące cięcia. Zapewni to długie i niezawodne użytkowanie urządzenia.

- Skontrolować żywoploty i zarośla pod kątem występowania ciał obcych.
  - Skontrolować urządzenie pod kątem usterek, takich jak luźne lub uszkodzone części, w szczególności śruby w bezpiecznej listwie tnącej (2).
  - Nie należy wykonywać cięcia tępymi lub zużytymi bezpiecznymi listwami tnącymi (2).
  - Skontrolować osłony i elementy ochronne pod kątem uszkodzeń oraz prawidłowego zamocowania.
    - Ogranicznik (1)
    - Osłona dłoni (3)
- W razie potrzeby należy je wymieniać lub przekazać do centrum serwisowego do naprawy.

### Cięcie żywoplotów

→ patrz rys. E

## Wkładanie i wyciąganie akumulatora

→ patrz rys. B

## Włączanie i wyłączanie

→ patrz rys. C

## Transport

→ patrz rys. F

## Czyszczenie, konserwacja i przechowywanie

**⚠ OSTRZEŻENIE!** Ryzyko obrażeń ciała w wyniku przypadkowego uruchomienia urządzenia. Podczas prac konserwacyjnych i czyszczenia należy się zabezpieczać. Wyłączyć urządzenie i wyciągnąć z niego akumulator (13).

Wykonanie prac naprawczych i konserwacyjnych, które nie zostały opisane w tej instrukcji, należy powierzać naszym specjalistom z działu serwisowego. Stosować tylko oryginalne części zamienne.

### Czyszczenie

- Dbać o czystość i drożność otworów wentylacyjnych, obudowy silnika i uchwytów urządzenia. Używać do tego wilgotnej ściereczki lub szczotki.

### Czyszczenie i pielęgnacja bezpiecznej listwy tnącej

→ patrz rys. G

### Konserwacja

- Delikatne wyszczerbienia zębów tnących można wygładzać we własnym zakresie. W tym celu należy szlifować ostrza przy użyciu osetki. Tylko ostre zęby tnące są w stanie zagwarantować dobre efekty cięcia.

### Serwisowanie

#### Potrzebne narzędzia i środki pomocnicze

- Osłona dłoni (3)
- Wkrętak krzyżakowy

#### Wymiana osłony dłoni

→ patrz rys. H

### Przechowywanie

Urządzenie należy przez cały czas przechowywać w warunkach:

- czystych

- w suchym miejscu
- zabezpieczonych przed zapyleniem
- z osłoną noży (9) założoną na bezpieczną listwę tnącą (2)
- poza zasięgiem dzieci

### Uchwyt ścienny

**▲ OSTRZEŻENIE!** Obrażenia ciała lub szkody materialne podczas wiercenia. **Użyć odpowiednich detektorów do ustalenia, czy są ukryte przewody zasilania lub skontaktować się z lokalnym przedsiębiorstwem komunalnym, aby uzyskać pomoc.** Kontakt z kablami elektrycznymi może spowodować pożar i porażenie elektryczne. Uszkodzenie przewodów gazu może spowodować wybuch. Pękające rury wody powodują uszkodzenia mienia.

→ patrz rys. D

## Utylizacja /ochrona środowiska

Wyjmij akumulator z urządzenia i przekazaj urządzenie, akumulator, akcesoria oraz opakowanie do punktu recyklingu opadów.



Urządzeń elektrycznych nie należy wyrzucać razem z odpadami komunalnymi.

Symbol przekreślonego kosza na śmieci oznacza, że po zakończeniu okresu użytkowania tego produktu nie wolno wyrzucać jako niesortowanych odpadów komunalnych.

### Dyrektywa 2012/19/UE w sprawie zużytego sprzętu elektrycznego i elektronicznego:

Konsumenci są prawnie zobowiązani po zakończeniu okresu żywotności urządzeń elektrycznych i elektronicznych do ich przekazywania do ponownego przetworzenia zgodnie z zasadami ochrony środowiska. Dzięki temu można zapewnić wykorzystanie urządzeń zgodnie z zasadami ochrony środowiska i ochrony zasobów.

W zależności od adaptacji na gruncie prawa krajowego mogą być do wyboru następujące możliwości:

- zwrot w miejscu zakupu,
- zwrot w oficjalnym punkcie zbiórki,
- odesłanie do producenta/podmiotu wprowadzającego produkt na rynek.

Przepisy te nie obejmują akcesoriów i środków pomocniczych dołączonych do starych urządzeń, które nie zawierających elementów elektrycznych.

Zużyty sprzęt może mieć szkodliwy wpływ na środowisko i zdrowie ludzi z uwagi na potencjalną zawartość niebezpiecznych substancji, mieszanin oraz części składowych. Gospodarstwo domowe spełnia ważną rolę w przyczynianiu się do ponownego użycia i odzysku surowców wtórnych, w tym recyklingu zużytego sprzętu. Na tym etapie kształtuje się postawy, które wpływają na zachowanie wspólnego dobra jakim jest czyste środowisko naturalne.

### Akumulatory utylizować zgodnie z zasadami ochrony środowiska



Nie wyrzucaj akumulatora do śmieci domowych, ognia (ryzyko wybuchu) lub wody. Uszkodzone akumulatory mogą szkodzić środowisku naturalnemu i zdrowiu ludzi, jeśli wydostaną się z nich trujące opary lub ciecze.

Są Państwo zobowiązani do utylizowania uszkodzonych lub wysłużonych akumulatorów zgodnie z zasadami ochrony środowiska.

- Nie otwierać akumulatorów i unikać uszkodzeń mechanicznych. Istnieje wówczas niebezpieczeństwo zwarcia i wydostania się oparów podrażniających drogi oddechowe.
- Ze względów bezpieczeństwa przed utylizacją należy rozładować akumulatory.
- Aby uniknąć zwarcia, należy oklejać bieguny.
- Akumulatory należy utylizować za pośrednictwem punktów handlowych lub w punkcie zbiórki odpadów.
- **Uszkodzone akumulatory**

Akumulatory z uszkodzeniami zewnętrznymi należy traktować z zachowaniem szczególnej ostrożności!

- Nie dotykać uszkodzonych akumulatorów gołymi dłońmi.
- Jeśli nie można okleić biegunów, należy umieszczać akumulatory osobno w plastikowym woreczku.
- Uszkodzone akumulatory umieszczać osobno w niepalnym, zamykanym pojemniku, który może zostać zasypany jeszcze piaskiem.

- Akumulator należy przekazywać do punktu zbiórki z personelem technicznym.

## Serwis

### Gwarancja

Szanowni Klienci,

Na niniejszy produkt udzielamy 3 letniej gwarancji od daty zakupu. W przypadku usterek produktu nabywcy przysługują ustawowe prawa wobec sprzedawcy. Te ustawowe prawa nie są ograniczone przez naszą przedstawioną poniżej gwarancję.

#### Warunki gwarancji

Okres gwarancji rozpoczyna się od daty zakupu. Należy dobrze przechować oryginalny paragon. Dokument ten będzie potrzebny jako dowód zakupu. Jeśli w ciągu trzech lat od daty zakupu produktu wystąpi wada materiałowa lub produkcyjna, dokonamy - według własnego uznania - bezpłatnej naprawy lub wymiany produktu. Realizacja świadczenia gwarancyjnego wymaga przekazania w terminie trzech lat wadliwego urządzenia i dowodu zakupu (paragon) oraz pisemnego, krótkiego opisu rodzaju wady i daty jej wystąpienia.

Jeśli nasza gwarancja pokrywa dany defekt, otrzymają Państwo naprawiony lub wymieniony produkt. Naprawa lub wymiana produktu nie rozpoczyna nowego okresu gwarancji.

#### Okres gwarancji i roszczenia ustawowe z tytułu wad

Jeśli wadliwy produkt został wymieniony na nowy lub dokonano istotnych napraw, termin gwarancji biegnie od nowa od momentu dostarczenia klientowi wymienionego lub naprawionego rzeczy.

W przypadku wymiany pojedynczej części należącej do reklamowanego towaru, czas gwarancji biegnie od nowa w odniesieniu do tej części. Jeżeli reklamacja w zakresie wymiany lub naprawy nie została uznana albo naprawa nie była istotna bądź konsument żądał od gwaranta działań innych niż wymiana i naprawa – okres trwania gwarancji wydłuża się o czas, przez który konsument nie mógł korzystać z towaru w związku ze złożoną reklamacją.

Wszelkie uszkodzenia lub wady występujące ewentualnie już w chwili zakupu należy zgłosić niezwłocznie po rozpakowaniu. Po upły-

wie okresu gwarancji wszelkie naprawy są wykonywane odpłatnie.

#### Zakres gwarancji

Produkt został wyprodukowany starannie zgodnie z surowymi wymogami jakościowymi i przed dostarczeniem został rzetelnie skontrolowany.

Świadczenia gwarancyjne dotyczą wad materiałowych i produkcyjnych. Niniejsza gwarancja nie obejmuje części produktu podlegających normalnemu zużyciu, które należy traktować jako części zużywające się (np. Bezpieczna listwa tnąca) lub uszkodzeń części delikatnych.

Niniejsza gwarancja traci ważność, jeśli produkt został uszkodzony, był niewłaściwie używany lub nie był konserwowany. W celu prawidłowego użytkowania produktu należy ściśle przestrzegać wszystkich wskazówek zawartych w instrukcji obsługi. Należy bezwzględnie unikać zastosowań i czynności, które są odradzane lub przed którymi ostrzeżono się w instrukcji obsługi.

Produkt jest przeznaczony jedynie do użytku prywatnego, a nie do użytku profesjonalnego. Gwarancja wygasa w przypadku niezgodnego z przeznaczeniem i niewłaściwego użytkowania, użycia siły oraz ingerencji, które nie zostały wykonane przez nasz autoryzowany serwis.

#### Realizacja świadczenia gwarancyjnego

Aby zapewnić szybkie opracowanie Państwa przypadku, należy postępować zgodnie z zamieszczonymi poniżej wskazówkami:

- Na wypadek wszelkich zapytań prosimy o zachowanie paragonu i numeru artykułu (IAN 494218\_2504) jako dowodu zakupu.
- Numer artykułu znaleźć można na tabliczce znamionowej produktu. Może on być również wygrawerowany na produkcie lub znajdować się na stronie tytułowej instrukcji (po lewej stronie na dole) lub na naklejce z tyłu lub na dolnej stronie produktu.
- W razie wystąpienia błędów działania lub innych wad, należy w pierwszej kolejności skontaktować się ze wskazanym poniżej działem serwisowym **telefonicznie** lub wykorzystać nasz **formularz kontaktowy**, dostępny pod adresem [parksidediy.com](http://parksidediy.com) w kategorii **Serwis**.
- Produkt uznany za wadliwy mogą Państwo bezpłatnie przesłać po konsultacji z naszym działem obsługi klienta na poda-

ny adres serwisu, załączając dowód zakupu (paragon) oraz informację, na czym polega wada i kiedy wystąpiła. Aby uniknąć problemów z przyjęciem i dodatkowych kosztów, konieczne jest korzystanie wyłącznie z podanego adresu. Należy upewnić się, że przesyłka nie zostanie przesłana odpłatnie, jako przesyłka wielkogabarytowa, ekspresowa lub też jako inna przesyłka specjalna. Prosimy o odesłanie produktu wraz ze wszystkimi akcesoriami dostarczonymi w chwili zakupu i zapewnienie odpowiednio bezpiecznego opakowania transportowego.

### Serwis naprawczy

W sprawie napraw, **które nie podlegają gwarancji**, należy się zwracać do Centrum Serwisowego. Centrum Serwisowe prześle Państwu odpowiedni kosztorys.

- Możemy naprawiać tylko urządzenia w odpowiednim opakowaniu i przesłane z uregulowaną opłatą pocztową.

**Wskazówka:** Oczyszczone urządzenie wraz z informacją na temat uszkodzenia

należy przysłać bezpośrednio na adres podany przez Centrum Serwisowe.

- Urządzenia przesłane bez opłaty, jako towary niewymiarowe, w trybie ekspresowym lub w ramach innych typów przesyłek specjalnych, nie będą przyjmowane.
- Przesłane, uszkodzone urządzenia utylizujemy bezpłatnie.

### Service-Center



**Serwis Polska**

Tel.: 00800 4912069

Formularz kontaktowy na

*parkside-diy.com*

**IAN 494218\_2504**

### Importer

Uwaga: poniższy adres nie jest adresem działu serwisowego. Najpierw skontaktuj się z podanym wyżej centrum serwisowym.

Grizzly Tools GmbH & Co. KG

Stockstädter Str. 20

63762 Großostheim

NIEMCY

*www.grizzlytools.de*

## Części zamienne i akcesoria

**Części zamienne i akcesoria można zamówić na stronie [www.grizzlytools.shop](http://www.grizzlytools.shop).** Jeśli w ramach procedury Państwa zamówienia pojawią się problemy, prosimy o kontakt za pośrednictwem naszego sklepu internetowego. W razie kolejnych pytań należy zwracać się do: Service-Center, s. 117

## Tłumaczenie oryginalnej deklaracji zgodności EU

Produkt: **Akumulatorowe nożyce do żywopłotu**

Model: **PHSA 20-Li D4**

Numer serii: 000001–238000

Wymieniony powyżej przedmiot niniejszej deklaracji jest zgodny z odnośnymi wymaganiami unijnego prawodawstwa harmonizacyjnego

**2006/42/EC • 2014/30/EU • 2000/14/EC & 2005/88/EC • 2011/65/EU & (EU) 2015/863**  
**Produkt z baterią Smart PAPS 204 A1/Smart PAPS 208 A1/**  
**Smart PAPS 2012 A1: 2014/53/EU (zamiast 2014/30/EU)**

Opisany powyżej przedmiot deklaracji jest zgodny z dyrektywą Parlamentu Europejskiego i Rady 2011/65/EU z dnia 8 czerwca 2011 r. w sprawie ograniczenia stosowania niektórych niebezpiecznych substancji w sprzęcie elektrycznym i elektronicznym.

Aby zapewnić zgodność, zastosowano następujące normy zharmonizowane oraz normy i przepisy krajowe:

**EN 62841-1:2015/A11:2022**  
**EN 62841-4-2:2019/A11:2022 • EN IEC 63000:2018**  
**EN IEC 55014-1:2021 • EN IEC 55014-2:2021**  
**Produkt z baterią Smart PAPS 204 A1/Smart PAPS 208 A1/Smart PAPS 2012 A1:**  
**EN 301 489-1 V2.2.3:2019 • EN 301 489-17 V3.3.1:2024**  
**EN 300 328 V2.2.2:2019 • EN 50663:2017**

Zgodnie z dyrektywą 2000/14/EC odnoszących się do emisji hałasu, potwierdza się, co następuje: Poziom mocy akustycznej ( $L_{WA}$ )

- zmierzony: 90,2 dB;
- gwarantowany: 92 dB

Uzasadniona procedura oceny zgodności zgodnie z 2000/14/EC, załącznik V.

Niniejsza deklaracja zgodności wydana zostaje na wyłączną odpowiedzialność producenta:



Grizzly Tools GmbH & Co. KG  
 Stockstädter Str. 20  
 63762 Großostheim  
 NIEMCY  
 29.12.2025

Christian Frank  
 Upoważniony przedstawiciel dokumentacji

## Indholdsfortegnelse

<b>Indledning</b> .....	<b>119</b>
Formålsbestemt anvendelse.....	119
Leverede dele/Tilbehør.....	119
Oversigt.....	119
Tekniske data.....	120
X 20 V TEAM.....	120
<b>Sikkerhedsanvisninger</b> .....	<b>120</b>
Billedtegn og symboler.....	121
Generelle advarsler for elværktøjer.....	121
Sikkerhedsanvisninger til hækkeklipper.....	123
Restrisici.....	124
<b>Forberedelse</b> .....	<b>125</b>
Betjeningselementer.....	125
Kontrol af batteriets ladningstilstand...	125
Opladning af batteri.....	125
<b>Drift</b> .....	<b>125</b>
Før brug.....	125
Klipning af hække.....	125
Isætning og udtagning af batteriet.....	125
Tænd og sluk.....	125
<b>Transport</b> .....	<b>125</b>
<b>Rengøring, vedligeholdelse og opbevaring</b> .....	<b>125</b>
Rengøring.....	125
Vedligeholdelse.....	125
Opbevaring.....	126
<b>Bortskaffelse/miljøbeskyttelse</b> .....	<b>126</b>
<b>Service</b> .....	<b>126</b>
Garanti.....	126
Reparationsservice.....	127
Service-Center.....	128
Importør.....	128
<b>Reserve dele og tilbehør</b> .....	<b>128</b>
<b>Oversættelse af den originale EU-overensstemmelseserklæringen</b> .....	<b>128</b>
<b>Eksploderet tegning</b> .....	<b>131</b>

## Indledning



Betjeningsvejledningen er en del af dette produkt. Inden du anvender produktet, skal du gøre dig fortrolig med alle betjenings- og sikkerhedsanvisninger. Opbevar betjenings-

vejledningen sikkert, og sørg for, at alle dokumenter følger med produktet, hvis det gives videre til en tredjepart.

### Formålsbestemt anvendelse

Produktet er udelukkende beregnet til følgende anvendelse:

- Klipning og trimning af hække, buske og stauder.

Apparatet må kun anvendes af voksne. Unge over 16 år må kun anvende apparatet under opsyn.

Det er forbudt at anvende apparatet i regnvejre eller fugtige omgivelser.

Enhver anden anvendelse, som ikke er udtrykkeligt tilladt i denne betjeningsvejledning, kan udgøre en alvorlig fare for brugeren og medføre skader på apparatet. Brugeren af apparatet er ansvarlig for ulykker eller skader på andre mennesker eller deres ejendom.

Apparatet er kun beregnet til privat brug. Det er ikke konstrueret til erhvervmæssig brug. Ved erhvervmæssig brug bortfalder garantien. Producenten er ikke ansvarlig for skader, som skyldes ikke-formålsbestemt anvendelse, eller som skyldes forkert betjening.

### Leverede dele/Tilbehør

– se Fig. A/B

Pak apparatet ud og kontrollér de leverede dele.



inkluderet i leveringen



Ikke inkluderet i leveringen

Bortskaf emballagen korrekt.

### Oversigt

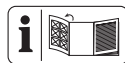

Billeder af produktet finder du på den forreste og bageste udfoldningsside.

**Fig. A**

- 1 Stødbeskyttelse
- 2 Sikkerhedsknivbjælke
- 3 Håndbeskyttelse
- 4 Sikkerhedsafbryder
- 5 Forreste håndtag
- 6 Tænd-/sluk-kontakt
- 7 Håndtag
- 8 Batteriholder

- 9 Knivbeskyttelse
- 10 Ophængningsanordning (Knivbeskyttelse)

**Fig. B**

- 11 Oplader
- 12 Batterioplåsning
- 13 Batteri
- 14 Knap (Ladetilstandsvisning)
- 15 Ladetilstandsvisning

**Fig. D**

- 16 Nøglehulsboring

**Fig. H**

- 17 Skrue

**Tekniske data**

**Batteridreven hækkeklipper**

.....	<b>PHSA 20-Li D4</b>
Mærkespænding $U$ .....	20 V =
Vægt (uden batteri) .....	≈2,5 kg
Tomgangsomdrejningstal $n_0$ .....	1300 min <sup>-1</sup>
Slagtal $n_{max}$ .....	2600 min <sup>-1</sup>
Skærelængde .....	≈505 mm
Knivlængde (inkl. stødbeskyttelse) .....	≈585 mm
Afstand mellem knivtænder .....	≈20 mm
Grendiameter .....	≤15 mm
Lydtrykniveau ( $L_{pA}$ ) .....	82,2 dB; $K_{pA}=3$ dB
Lyddeffektniveau ( $L_{WA}$ ) .....	
- garanteret .....	92 dB
- målt .....	90,2 dB; $K_{WA}=2,11$ dB
Vibration ( $a_H$ ) .....	
- Håndtag .....	3,321 m/s <sup>2</sup> ; $K=1,5$ m/s <sup>2</sup>
- Forreste håndtag ...	2,801 m/s <sup>2</sup> ; $K=1,5$ m/s <sup>2</sup>
Batteri .....	Li-Ion
Temperatur .....	≤50 °C
- Opladning .....	4-40 °C
- Drift .....	4-50 °C
- Opbevaring .....	15-25 °C
PARKSIDE Performance Smart-batteri	
Smart PAPS 204 A1/Smart PAPS 208 A1/ Smart PAPS 2012 A1	
- frekvensbånd .....	2400-2483,5 MHz
- transmitteret effekt .....	≤20 dBm

Støj- og vibrationsværdier er blevet målt efter standarderne og bestemmelserne, som er angivet i overensstemmelseserklæringen.

Den angivne samlede vibrationsværdi og den angivne samlede støjemissionsværdi er målt iht. til en standardiseret afprøvningsproces og kan anvendes til sammenligning af elværktøjer. Den angivne samlede vibrationsværdi og den angivne samlede støjemissionsværdi kan også anvendes til en foreløbig vurdering af belastningen.

**⚠ ADVARSEL!** Vibrations- og støjemissioner kan under brugen af elværktøjet afvige fra de angivne værdier afhængigt af måden, som elværktøjet anvendes på. Forsøg at holde belastningen pga. vibrationer så lav som muligt. En måde at reducere vibrationsbelastningen på, er at begrænse arbejdstiden. Her er det nødvendigt at tage hensyn til alle dele af driftscyklussen (fx tider, hvor elværktøjet er slukket, og tider, hvor det ganske vist er tændt, men kører uden belastning).

**X 20 V TEAM**

Dette produkt er en del af **X 20 V TEAM**-serien og kan anvendes sammen med genopladelige batterier fra **X 20 V TEAM**-serien. De genopladelige batterier fra **X 20 V TEAM**-serien må kun oplades med opladere fra **X 20 V TEAM**-serien.

Dette produkt kan kun anvendes med følgende genopladelige batterier: PAP 20 B1, PAP 20 B3, Smart PAPS 204 A1, Smart PAPS 208 A1, Smart PAPS 2012 A1  
Vi anbefaler, at du oplader disse batterier med følgende opladere: PLG 20 A3, PLG 20 A4, PLG 20 C1, PLG 20 C2, PLG 20 C3, PLG 201 A1, PDSL G 20 A1, PDSL G 20 B1, PDSL G 20 B2, Smart PLGS 2012 A1

Tekniske data af genopladeligt batteri og oplader: Se den separate vejledning.

**Sikkerhedsanvisninger**

Dette afsnit beskriver de grundlæggende sikkerhedsanvisninger ved brug af apparatet.

**⚠ ADVARSEL!** Personskader og materielle skader pga. uhensigtsmæssig anvendelse af det genopladelige batteri. Følg sikkerhedsanvisninger og henvisninger vedrørende opladning og korrekt brug i betjeningsvejledningen til dit genopladelige batteri og din oplader i serien **X 20 V TEAM**. Du kan finde en detaljeret beskrivelse af opladningen og yderligere oplysninger i den separate betjeningsvejledning.

## Billedtegn og symboler

### Billedsymboler på apparatet



Dette produkt er en del af **X 20 V TEAM**-serien og kan anvendes sammen med genopladelige batterier fra **X 20 V TEAM**-serien. De genopladelige batterier fra **X 20 V TEAM**-serien må kun oplades med opladere fra **X 20 V TEAM**-serien.



OBS!



Læs betjeningsvejledningen



Elektriske apparater må ikke bortskaffes som husholdningsaffald.



Bær øjenbeskyttelse



Bær høreværn



Bær beskyttelseshandsker



Der er fare for snitsår! Hold hænderne på afstand.



Det er forbudt at anvende apparatet i regnvejrr eller fugtige omgivelser.



Fjern batteriet før vedligeholdelsesarbejde.



Garanteret lydeffektniveau  $L_{WA}$  i db.

### Billedsymbol på knivbeskyttelsen



Knivbeskyttelsen trykkes sammen her for at tage den af.

### Billedsymboler i betjeningsvejledningen



Trin-for-trin håndteringsanvisning



Tryk



Det er forbudt at bruge apparatet på en stige eller et ustabilt sted.



Apparatet kører med højeste hastighed.



Udsæt ikke batteriet for kraftigt sollys i længere tid, eller for temperaturer over 50 °C. Undgå at lægge batteriet på radiatorer eller at opbevare det i køretøjer, som er parkeret i sollys.



Opbevares uden for børns rækkevidde



Læg ikke el-værktøjet fra dig, før det står stille.



Brug ikke rengørings- eller opløsningsmidler.



Sprøjt aldrig vand på produktet.

## Generelle advarsler for elværktøjer

**⚠ ADVARSEL! Læs alle sikkerhedsadvarsler, anvisninger, illustrationer og specifikationer, der følger med dette elværktøj.** Hvis ikke alle nedenstående instruktioner følges, kan der opstå elektrisk stød, brand og/eller alvorlige kvæstelser. **Gem alle advarsler og anvisninger til fremtidig brug.** Begrebet "elværktøj" i advarselne refererer til dit lysnettilsluttede (kabelforbundne) elværktøj eller batteridrevne (kabelfrie) elværktøj.

### 1. SIKKERHED PÅ ARBEJDSOMRÅDET

- Hold arbejdsområdet rent og godt oplyst.** Rodede eller mørke områder er en kilde til ulykker.
- Betjen ikke elværktøjer i eksplosive omgivelser, f.eks. i nærheden af antændelige væsker, gasser eller støv.** Elværktøjer frembringer gnister, der kan antænde støv eller dampe.
- Hold børn og omkringstående personer på afstand, når elværktøjet er i brug.** Forstyrrelser kan medføre tab af kontrol.

### 2. ELEKTRISK SIKKERHED

- Stik på elværktøjet skal passe til stikkontakten. Stikket må aldrig modificeres på nogen måde. Anvend ikke adapterstik i forbindelse med jordforbundne elværktøjer.** Når stikket ikke er modi-

- ficeret og stikkontakten passer, reduceres risikoen for elektrisk stød.
- b) **Undgå kropskontakt med jordforbundne overflader som f.eks. rør, radiatorer, komfurer og køleskabe.** Der er en øget risiko for elektrisk stød, hvis din krop er jordforbundet.
  - c) **Udsæt ikke elværktøjet for regn eller våde forhold.** Hvis der trænger vand ind i elværktøjet, øges risikoen for elektrisk stød.
  - d) **Misbrug ikke ledningen. Brug aldrig ledningen til at bære eller trække elværktøjet eller til at trække stikket ud af stikkontakten. Hold ledningen på afstand af varme, olie, skarpe kanter eller bevægelige dele.** Beskadigede eller sammenfiltrede ledninger øger risikoen for elektrisk stød.
  - e) **Når elværktøjet anvendes udenfor, skal der benyttes en forlængerledning, der er egnet til udendørs brug.** Brug af en ledning, der er egnet til udendørs brug, reducerer risikoen for elektrisk stød.
  - f) **Hvis det ikke kan undgås at bruge elværktøjet i et fugtigt område, skal der anvendes en fejlstrømsafbryder (RCD).** Brug af en fejlstrømsafbryder reducerer risikoen for elektrisk stød.
- ### 3. PERSONSIKKERHED
- a) **Vær opmærksom, overvej dine handlinger, og brug din sunde fornuft, når du betjener et elværktøj. Anvend ikke elværktøjet, hvis du er træt eller påvirket af stoffer, alkohol eller medikamenter.** Et øjeblikvis uopmærksomhed under brugen af elværktøjet kan medføre alvorlige personskader.
  - b) **Anvend personlige værnemidler. Bær altid øjenværn.** Beskyttelsesudstyr som f.eks. en støvmaske, skridsikre sko, beskyttelseshjelm eller høreværn, der anvendes ved behov, reducerer personskader.
  - c) **Undgå utilsigtet start. Sørg for, at kontakten står i off-stilling, inden du forbinder værktøjet til strømkilden og/eller batteripakken eller tager det op eller bærer det.** Hvis man bærer elværktøjet med fingeren på kontakten eller sætter strøm til et elværktøj med tændt kontakt, er der risiko for ulykker.
  - d) **En eventuel indstillingsnøgle eller skruenøgle skal fjernes, inden der tændes for elværktøjet.** En skruenøgle eller en nøgle, der er fastgjort på en roterende del af elværktøjet, kan medføre personskade.
  - e) **Ræk ikke for højt op med værktøjet. Sørg altid for godt fodfæste og god balance.** Så har du bedre kontrol over elværktøjet i uventede situationer.
  - f) **Sørg for passende bekledning. Bær ikke løstsiddende tøj eller smykker. Hold hår og tøj på afstand af bevægelige dele.** Løstsiddende tøj, smykker eller langt hår kan sætte sig fast i bevægelige dele.
  - g) **Hvis der er installeret anordninger til tilslutning af støvudsugnings- og opsamlingsanlæg, skal det sikres, at disse er tilsluttet og anvendes korrekt.** Brug af støvopsamling kan reducere støvrelaterede farer.
  - h) **Fortrolighed, du opnår ved hyppig brug af værktøjet, må ikke få dig til at se stort på og ignorere sikkerhedsprincipperne for værktøjet.** En uforsigtig handling kan forårsage alvorlig skade i løbet af en brøkdæl af et sekund.
- ### 4. BRUG OG PLEJE AF ELVÆRKTØJET
- a) **Pres ikke elværktøjet. Benyt det rigtige elværktøj til det pågældende anvendelsesformål.** Med det rigtige elværktøj udføres arbejdet bedre og mere sikkert med den hastighed, som værktøjet er konstrueret til.
  - b) **Anvend ikke elværktøjet, hvis kontakten ikke tænder og slukker for det.** Et elværktøj, der ikke kan styres med kontakten, er farligt og skal repareres.
  - c) **Adskil stikket fra strømkilden og/eller fjern batteripakken fra elværktøjet (hvis den kan tages af), før du foretager indstillinger, skifter tilbehør eller opbevarer elværktøjet.** Sådanne forebyggende sikkerhedsforanstaltninger reducerer risikoen for, at elværktøjet starter ved et uheld.
  - d) **Opbevar det ubenyttede elværktøj uden for børns rækkevidde, og lad ikke personer, der ikke er fortrolige med elværktøjet eller denne vejledning, betjene elværktøjet.** Elværktøjer er farlige, hvis de anvendes af uerfarne brugere.
  - e) **Vedligehold elværktøj og tilbehør. Kontroller, om bevægelige dele er fejljusteret eller binder, om dele er gået i**

stykker, eller om andre forhold kan påvirke elværktøjets funktion. Hvis elværktøjet er beskadiget, skal det repareres inden brug. Mange ulykker skyldes dårligt vedligeholdte elværktøjer.

- f) **Hold skæreværktøjer skarpe og rene.** Godt vedligeholdte skæreværktøjer med skarpe skærekanten har mindre tendens til at binde og er nemmere at kontrollere.
  - g) **Anvend elværktøjet, tilbehøret og værktøjsbits etc. i overensstemmelse med denne vejledning, idet du tager hensyn til arbejdsforholdene og det pågældende arbejde, der skal udføres.** Hvis elværktøjet anvendes til andre end de tilsigtede formål, kan der opstå farlige situationer.
  - h) **Hold håndtag og gribeflader tørre, rene og fri for olie og smørefedt.** Glatte håndtag og gribeflader forhindrer sikker håndtering af og kontrol over værktøjet i uventede situationer.
5. **BRUG OG PLEJE AF BATTERIVÆRKTØJET**
- a) **Foretag kun opladning med den oplader, der er angivet af producenten.** En oplader, der er egnet til én batteripakketype, kan medføre brandfare, hvis den anvendes med en anden batteripakketype.
  - b) **Anvend kun elværktøj sammen med de dertil beregnede batteripakker.** Brug af andre batteripakker medfører fare for skader og brand.
  - c) **Når batteripakken ikke er i brug, skal den holdes på afstand af andre metalgenstande som f.eks. papirclips, mønter, nøgler, søm, skrue eller andre små metalgenstande, der kan etablere en forbindelse mellem poler.** Hvis batteripolerne kortsluttes, kan det medføre forbrændinger eller brand.
  - d) **I tilfælde af misbrug kan der slippe væske ud af batteriet; undgå kontakt.** Hvis der opstår kontakt ved et uheld, skal der skylles efter med vand. Hvis væsken kommer i kontakt med øjnene, skal der desuden søges lægehjælp. Væskeudslip fra batteriet kan medføre irritation eller forbrænding.
  - e) **Batteripakker eller værktøjer, der er beskadiget eller modificeret, må ikke anvendes.** Beskadigede eller modificerede batterier kan være uberegnelige og

medføre brand, eksplosion eller risiko for personskade.

- f) **Udsæt ikke batteripakker eller værktøj for ild eller for høje temperaturer.** Ild eller temperaturer over 130 °C kan medføre eksplosion.
  - g) **Følg alle anvisninger til opladningen, og oplad ikke batteripakken eller værktøjet uden for det temperaturområde, der er angivet i vejledningen.** Forkert opladning eller opladning ved temperaturer uden for det angivne område kan beskadige batteriet og øge risikoen for brand.
6. **VEDLIGEHOLDELSE**
- a) **Få dit elværktøj vedligeholdt af kvalificerede reparatører, der udelukkende anvender identiske reservedele.** Der ved opretholdes sikkerheden for elværktøjet.
  - b) **Udfør aldrig vedligeholdelse på beskadigede batteripakker.** Vedligeholdelse af batteripakker bør udelukkende udføres af producenten eller autoriserede serviceudbydere.

## Sikkerhedsanvisninger til hækkeklipper

- a) **Hækkeklipperen må ikke bruges i dårligt vejr, især med risiko for lynnedslag.** Derved reduceres faren for at blive ramt af et lynnedslag.
- b) **Hold alle strømledninger og kabler på afstand af klippeområdet.** Strømledninger eller kabler kan være skjulte i hække eller buske og kan ved et uheld blive klippet over af knivene.
- c) **Bær høreværn.** Et passende beskyttelsesudstyr reducerer risikoen for høretab.
- d) **Hold kun fast i de isolerede gribeflader af hækkeklipperen, da kniven kan komme i kontakt med et skjult kabel eller sin egen ledning.** Knive, der kommer i kontakt med en strømførende ledning, kan gøre de udsatte metaldele på hækkeklipperen strømførende og give brugeren et elektrisk stød.
- e) **Hold alle dele af kroppen på afstand af kniven. Fjern ikke afklippet materiale, og hold ikke fast i materiale der skal klippes af, når knivene bevæger sig.** Knivene bliver ved med at bevæge sig, når kontakten er blevet slukket. Et øjeblik uopmærksomhed under brugen

- af hækkeklipperen kan medføre alvorlige personskader.
- f. **Hvis fastklemt materiale fjernes eller hækkeklipperen vedligeholdes, skal alle kontakter være slukket og og batteripakken være fjernet eller frakoblet.** En utilsigtet aktivering af hækkeklipperen under fjernelse af fastklemt materiale eller under vedligeholdelse kan resultere i alvorlige personskader.
- g. **Bær hækkeklipperen i hånden, når kniven er standset, og vær opmærksom på, at der ikke trykkes på en kontakt.** En korrekt transport af hækkeklipperen reducerer faren for utilsigtet tænding med deraf følgende personskade forårsaget af knivene.
- h. **Under transport eller opbevaring af hækkeklipperen skal knivbeskyttelsen altid bruges.** En korrekt håndtering af hækkeklipperen reducerer faren for personskade forårsaget af knivene.

### Specielle sikkerhedsanvisninger til hækkeklippere

- Brug personlige værnemidler for din egen sikkerheds skyld:



- Bær øjenbeskyttelse
- Bær høreværn
- Bær beskyttelseshandsker
- Bær altid egnet arbejdstøj som robuste sko med skridsikre sål og kraftige, lange bukser.
- Bær ikke langt tøj eller smykker, da de kan blive viklet ind i bevægelige dele.
- Brug ikke produktet, hvis du er barfodet eller har sandaler på.
- Apparatet må kun anvendes af voksne. Unge over 16 år må kun anvende apparatet under opsyn.
- **Produktet er beregnet til klipning af hække. Klip ikke grene, hårdt træ eller andet med apparatet.** Dette kan beskadige apparatet.
- **Når du arbejder, skal du altid holde produktet godt fast med begge hænder i god afstand til kroppen.** Dermed kan du bedre kontrollere produktet i uventede situationer.
- **Bær egnet tøj og arbejdshandsker under arbejde med apparatet. Rør aldrig produktet ved skærekniven og løft det**

**ikke ved at tage fat i skærekniven.** Kontakten med skærekniven kan føre til kvæstelser.

- **Brug aldrig apparatet i nærheden af antændelige væsker eller gasser.** Ved kortslutning er der brand- og eksplosionsfare.
- Kontrollér altid at apparatet er indstillet korrekt i en af de fastlagte arbejdspositioner, før det startes.
- **Knivene skal regelmæssigt kontrolleres for slitage og efterslibes.** Sløve knive overbelaster produktet. Skader som følge heraf er ikke dækket af garantien.
- **Sluk for apparatet og tag batteriet ud.** Kontrollér at alle bevægelige dele står fuldstændigt stille
  - når du forlader apparatet
  - før du fjerner blokeringer eller tilstopninger
  - før du kontrollerer apparatet, rengør det eller udfører arbejde på det
- Hvis skæreanordningen får kontakt med et fremmedlegeme, eller der opstår usædvanligt kraftige vibrationer, skal det kontrolleres øjeblikkeligt:
  - undersøg apparatet for løse dele og spænd dem
  - undersøg apparatet for beskadigelser
  - udskift beskadigede dele med tilsvarende dele eller få apparatet repareret.
- **Forsøg ikke selv at reparere apparatet, medmindre du er uddannet til det. Alle former for arbejde, der ikke er angivet i denne betjeningsvejledning, må kun udføres af vores service-center.** Mange ulykker skyldes dårligt vedligeholdte apparater.
- **Anvend udelukkende tilbehør, der er anbefalet af PARKSIDE.** Uegnet tilbehør kan forårsage elektrisk stød eller brand.

### Restrisici

Selvom dette apparat betjenes i overensstemmelse med forskrifterne, vil der være en række restrisici. Følgende farer kan forekomme i forbindelse med dette apparats konstruktion og udførelse:

- Øjenskader, hvis der ikke bæres egnet øjenværn.
- Høreskader, hvis der ikke bæres egnet høreværn.
- Sundhedsskader, som sker pga. hånd-arm-vibrationer, hvis apparatet bruges

over en længere periode eller ikke føres eller vedligeholdes korrekt.

- Snitsår

**⚠ ADVARSEL!** Fare på grund af det elektromagnetiske felt, som genereres, når produktet er i drift. Feltet kan i visse situationer påvirke aktive eller passive medicinske implantater. For at reducere faren for alvorlige eller livsfarlige kvæstelser anbefaler vi, at personer med medicinske implantater konsulterer deres læge, før de anvender produktet.

## Forberedelse

### Betjeningselementer

Gør dig fortrolig med betjeningselementerne, inden du bruger apparatet.

- **Tænd-/sluk-kontakt (6)**
  - Tænd: Holdes trykket, sammen med sikkerhedsafbryderen (4).
  - Sluk: Slip tænd- og sluk-kontakten (6) eller sikkerhedsafbryderen (4).
- **Sikkerhedsafbryder (4)**  
Gør tohåndsbetjeningen muligt.

### Kontrol af batteriets ladnings-tilstand

→ se Fig. B

### Opladning af batteri

#### Bemærk

- Et opvarmet batteri skal køle af før opladning.
- Udsæt ikke batteriet for kraftigt sollys eller for temperaturer  $\leq 50$  °C i længere tid. Undgå at lægge batteriet på radiatorer eller at opbevare det i køretøjer, som er parkeret i sollys.
- Se også betjeningsvejledningen til opladeren (11).

→ se Fig. B

## Drift

### Før brug

Udfør altid følgende trin før brug. Dette garanterer en lang og sikker anvendelse af apparatet.

- Kontroller hække og buske på fremmedlegemer.

- Før brug skal apparatet altid kontrolleres for tydelige mangler, såsom løse eller beskadigede dele, særligt skruer i sikkerhedsknivbjælken (2).
- Klip ikke med en sløv eller slidt sikkerhedsknivbjælke (2).
- Kontrollér afdækninger og sikkerhedsanordninger for skader og korrekt position.
  - Stødbeskyttelse (1)
  - Håndbeskyttelse (3)
 Udskift dem om nødvendigt, eller få dem repareret af service-centeret.

### Klipning af hække

→ se Fig. E

### Isætning og udtagning af batteriet

→ se Fig. B

### Tænd og sluk

→ se Fig. C

## Transport

→ se Fig. F

## Rengøring, vedligeholdelse og opbevaring

**⚠ ADVARSEL!** Risiko for kvæstelser på grund af utilsigtet start af apparatet. Beskyt dig selv ved vedligeholdelses- og rengøringsarbejder. Sluk for apparatet og tag det genopladelige batteri (13) ud.

Vedligeholdelses- og servicearbejde, som ikke er beskrevet i denne betjeningsvejledning, skal udføres af vores servicecenter. Anvend kun originale reservedele.

### Rengøring

- Hold luftgæller, motorhuset og greb på apparatet rene. Brug en fugtig klud eller en børste hertil.

### Rengøring og pleje af sikkerhedsknivbjælken

→ se Fig. G

### Vedligeholdelse

- Små hakker ved skæretænderne kan du selv glatte ud. Slib skærekanten med en oliesten. Kun skarpe skæretænder giver en god skæreydelse.

## Vedligeholdelse

### Nødvendige værktøjer og hjælpemidler

- Håndbeskyttelse (3)
- Stjerneskruetrækker

### Udskiftning af håndbeskyttelse

→ se Fig. H

## Opbevaring

Opbevar altid produktet og tilbehøret:

- rent
- tørt
- støvbeskyttet
- med knivbeskyttelsen (9) over sikkerhedsknivbjælken (2)
- uden for børns rækkevidde

## Vægholder

**⚠ ADVARSEL!** Personskader eller materialeskader ved boring. **Brug egnede detektorer til at finde ud af, om der er skjulte forsyningsledninger, eller kontakt det lokale forsyningselskab for at få hjælp.** Kontakt med elektriske ledninger kan forårsage brand og elektrisk stød. Beskadigelse af gasledninger kan føre til eksplosion. Brud på vandrør medfører materielle skader.

→ se Fig. D

## Bortskaffelse/miljøbeskyttelse

Tag det genopladelige batteri ud af apparatet, og aflever apparatet, det genopladelige batteri, tilbehør og emballage til miljøvenlig genanvendelse.



Elektriske apparater må ikke bortskaffes som husholdningsaffald.

Symbolet med den overstregede affaldsspand på hjul betyder, at dette produkt ikke må bortskaffes som usorteret husholdningsaffald ved udløbet af dets levetid.

### Direktiv 2012/19/EU om affald af elektrisk og elektronisk udstyr:

Forbrugere er juridisk forpligtet til at sende elektriske og elektroniske enheder til miljøvenlig genanvendelse ved slutningen af produktens levetid. På denne måde garanteres en miljø- og ressourcebesparende genanvendelse.

Afhængigt af hvordan det implementeres i national lovgivning, har du følgende muligheder:

- at give det tilbage til salgsstedet,
- at aflevere det til et officielt indsamlingssted,
- at sende det tilbage til producenten/distributøren.

Tilbehørsdele og hjælpemidler uden elektriske bestanddele, der følger med det udtjente udstyr, er ikke omfattet heraf.

### Bortskaf batterier miljørigtigt



Genopladelige batterier må ikke bortskaffes via husaffaldet, må ikke kastes ind i ild (eksplosionsfare) eller vand. Beskadigede genopladelige batterier kan være til skade for miljøet og helbredet, hvis der slipper giftige dampe eller væsker ud.

Du er forpligtet til at bortskaffe defekte eller udtjente batterier miljørigtigt.

- Åbn ikke batterier, og undgå en mekanisk beskadigelse. Der er fare for kortslutning, og der kan undslippe dampe, der irriterer luftvejene.
- Af sikkerhedsmæssige årsager bør batterier aflades før bortskaffelse.
- Sæt tape på polerne, for at undgå kortslutning.
- Bortskaf batterierne via forhandlere eller et opsamlingssted.
- **Beskadigede batterier**  
Beskadigede batterier skal håndteres forsigtigt!
  - Rør ikke ved beskadigede batterier med de bare hænder.
  - Læg batterierne enkeltvis i en plastikpose, hvis du ikke kan sætte tape på polerne.
  - Læg beskadigede batterier enkeltvis i en ikke brændbar beholder, der kan lukkes og fyldes med sand.
  - Beskadigede batterier afleveres på et opsamlingssted med fagpersoner.

## Service

### Garanti

Kære kunde,  
på dette produkt får du 3 års garanti fra købsdatoen. I tilfælde af mangler ved produktet har du lovmæssige rettigheder over for sælgeren af produktet. Disse lovmæssige

rettigheder bliver ikke indskrænket af garantien, som uddybes efterfølgende.

### Garantibetingelser

Garantifristen begynder med købsdatoen. Opbevar den originale kassebon omhyggeligt. Dette bilag bruges til at dokumentere købet. Hvis der inden for tre år fra købsdato af dette produkt opstår materiale- eller fabriktionsfejl, bliver produktet - efter vores valg - repareret omkostningsfrit eller erstattet. Denne garantiydelse forudsætter, at det defekte apparat samt købsbeviset (kassebon) forlægges inden for fristen på tre år, og at det kort beskrives, hvornår manglen består, og hvornår den er opstået.

Hvis fejlen dækkes af vores garanti, modtager du et repareret eller et nyt produkt. Reparationen eller et nyt produkt er ikke begyndelsen på en ny garantiperiode.

### Garantiperiode og lovmæssige reklamationer

Garantiperioden bliver ikke forlænget pga. garantiydelser. Dette gælder også for skiftede eller reparerede dele. Eventuelle skader og mangler, som allerede eksisterer ved købet, skal meddeles til producenten straks efter udpakningen. Reparationer, der foretages, efter at garantiperioden er udløbet, laves mod betaling.

### Garantidækning

Dette apparat blev produceret efter strenge kvalitetskrav og nøje kontrolleret før udleveringen.

Garantiydelser gælder for materiale- og fabriktionsfejl. Denne garanti dækker ikke dele af produktet, der er udsat for normal slitage og derfor kan betragtes som sliddele (f.eks. Sikkerhedsknivbjælke) eller for beskadigelse af skrøbelige dele.

Denne garanti bortfalder, hvis produktet er beskadiget, ikke blev anvendt korrekt eller ikke blev vedligeholdt. For at sikre en korrekt brug af produktet skal alle anvisninger i betjeningsvejledning nøje overholdes. Anvendelser og handlinger, der frarådes i betjeningsvejledningen eller som der advares imod, skal ubetinget undgås.

Produktet er udelukkende beregnet til den private og ikke til den erhvervsmæssige brug. Ved misbrug og uhensigtsmæssig brug, anvendelse af vold og ved indgreb, som ikke er foretaget af vores autoriserede serviceafdeling, udløber garantien.

### Bearbejdning af reklamationer

For at sikre en hurtig behandling af din anmodning skal du følge følgende instruktioner:

- Hav kassebonen og varenummeret (f.eks. IAN 494218\_2504) parat som købsbevis ved alle forespørgsler.
- Varenummeret kan aflæses på typeskiltet på produktet, en indgravering på produktet, omslaget af din vejledning (nederst til venstre) eller på klistermærket på bagsiden eller bunden af produktet.
- Kontakt først nedenstående service-center via **telefon** eller brug vores **kontaktformular**, som du finder på *parkside-diy.com* under kategorien **Service**, hvis der er funktionsfejl eller andre mangler.
- Et defekt produkt kan sammen med købsbeviset og beskrivelsen af fejlen, og hvornår den er opstået, efter samråd med vores service-center sendes omkostningsfrit til den adresse, som du får oplyst. For at undgå problemer med modtagelsen og yderligere omkostninger er det vigtigt, at du kun bruger den adresse, som du har fået oplyst. Sørg for, at forsendelsen er betalt, ikke er for omfangsrig og ikke sker per ekspres eller andre særlige former for forsendelse. Send apparatet inkl. alt tilbehør, som fulgte med ved købet, og sørg for tilstrækkelig og sikker transportemballage.

### Reparationservice

Kontakt vores service-center i tilfælde af reparationer, som **ikke er omfattet af garantien**. Service-centeret giver dig gerne et tilbud.

- Vi kan kun bearbejde apparater, hvor forsendelsen er betalt, og som er pakket forsvarligt.  
**Bemærk:** Send dit apparat rengjort og med en beskrivelse af defekten til den nævnte adresse af vores service-center.
- Vi tager ikke imod apparater, uden at forsendelsen er betalt, eller som er sendt som volumenpakker, ekspres-pakker eller andre særlige leveringer.
- Vi bortskaffer dine indsendte, defekte apparater gratis.

## Service-Center

**Service Danmark**  
Tel.: 80 254583  
Kontaktformular på  
[parkside-diy.com](http://parkside-diy.com)  
IAN 494218\_2504

## Importør

Bemærk at den følgende adresse ikke er en serviceadresse. Kontakt først ovennævnte service-center.

Grizzly Tools GmbH & Co. KG  
Stockstädter Str. 20  
63762 Großostheim  
TYSKLAND  
[www.grizzlytools.de](http://www.grizzlytools.de)

## Reserve dele og tilbehør

**Reserve dele og tilbehør kan fås på [www.grizzlytools.shop](http://www.grizzlytools.shop).** Hvis der opstår problemer i forbindelse med bestillingen, bedes du kontakte vores online-shop. Hvis du har yderligere spørgsmål, bedes du kontakte: *Service-Center*, s. 128

## Oversættelse af den originale EU-overensstemmelseserklæringen

Produkt: **Batteridreven hækkeklipper**

Model: **PHSA 20-Li D4**

Serienummer: 000001-238000

Genstanden for erklæringen, som beskrevet ovenfor, er i overensstemmelse med den relevante EU-harmoniseringslovgivning:

**2006/42/EC • 2014/30/EU • 2000/14/EC & 2005/88/EC • 2011/65/EU & (EU) 2015/863**  
**Produkt med batteri Smart PAPS 204 A1/Smart PAPS 208 A1/Smart PAPS 2012 A1: 2014/53/EU (i stedet for 2014/30/EU)**

Genstanden for erklæringen, som beskrevet ovenfor, er i overensstemmelse med Europa-Parlamentets og Rådets direktiv 2011/65/EU af 8. juni 2011 om begrænsning af anvendelsen af visse farlige stoffer i elektrisk og elektronisk udstyr.

For at sikre overensstemmelse er følgende harmoniserede standarder og nationale standarder og forskrifter blevet anvendt:

**EN 62841-1:2015/A11:2022**  
**EN 62841-4-2:2019/A11:2022 • EN IEC 63000:2018**  
**EN IEC 55014-1:2021 • EN IEC 55014-2:2021**  
**Produkt med batteri Smart PAPS 204 A1/Smart PAPS 208 A1/Smart PAPS 2012 A1:**  
**EN 301 489-1 V2.2.3:2019 • EN 301 489-17 V3.3.1:2024**  
**EN 300 328 V2.2.2:2019 • EN 50663:2017**

I overensstemmelse med direktivet om støjemissioner 2000/14/EC bekræftes følgende:

Lydeffektniveau ( $L_{WA}$ )

– målt: 90,2 dB;

– garanteret: 92 dB

Fulgte overensstemmelsesvurderingsproceduren i henhold til 2000/14/EC, bilag V.

Denne overensstemmelseserklæring udstedes på fabrikantens ansvar:



Grizzly Tools GmbH & Co. KG  
Stockstädter Str. 20  
63762 Großostheim  
TYSKLAND  
29.12.2025

Christian Frank  
Repræsentant for dokumentation

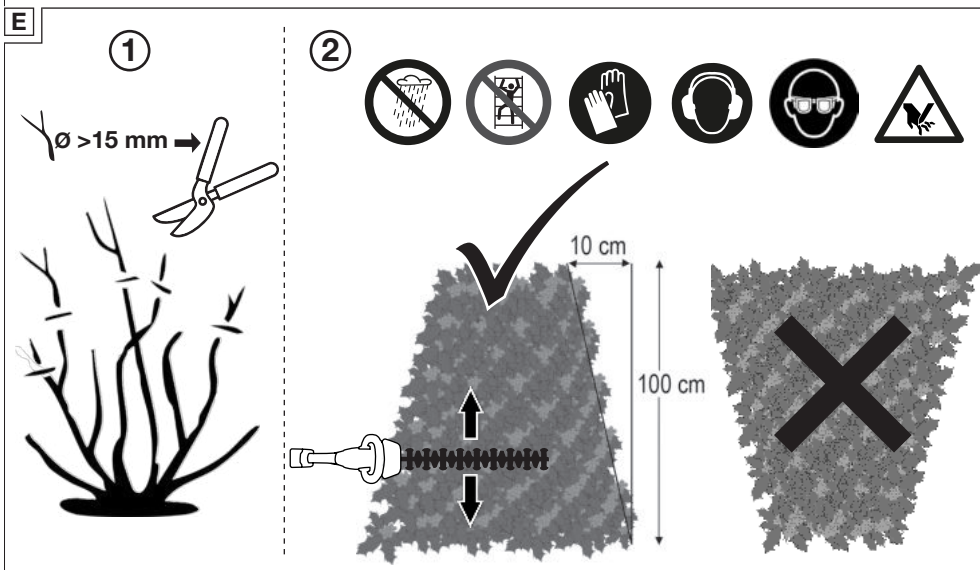
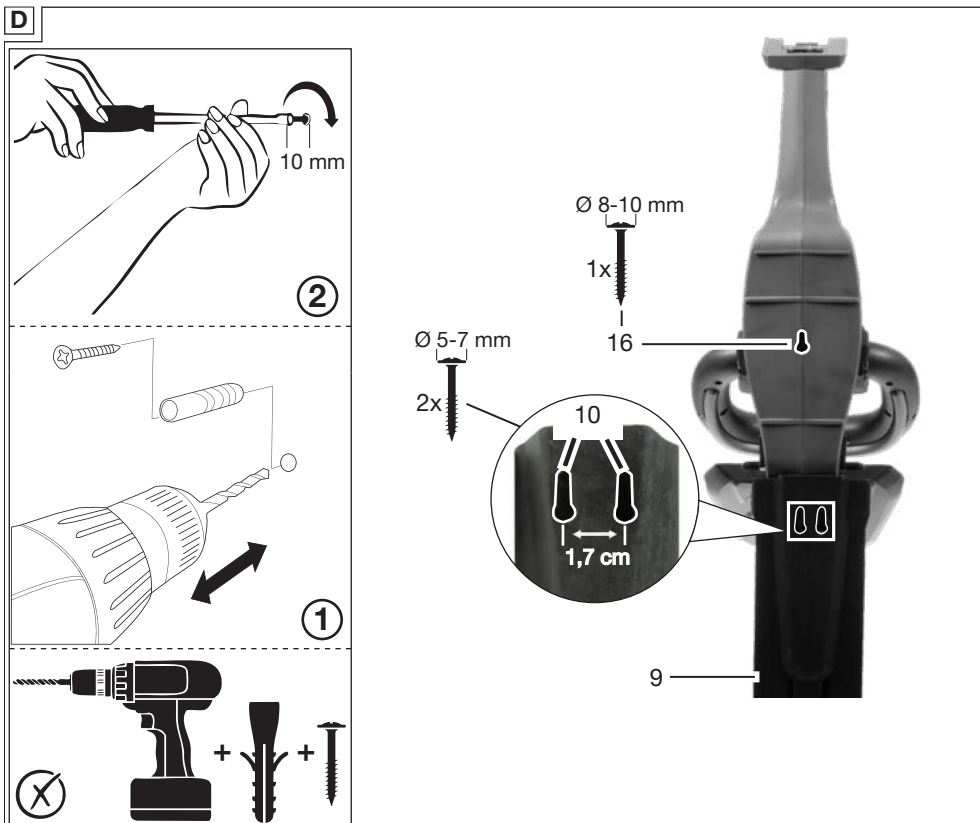

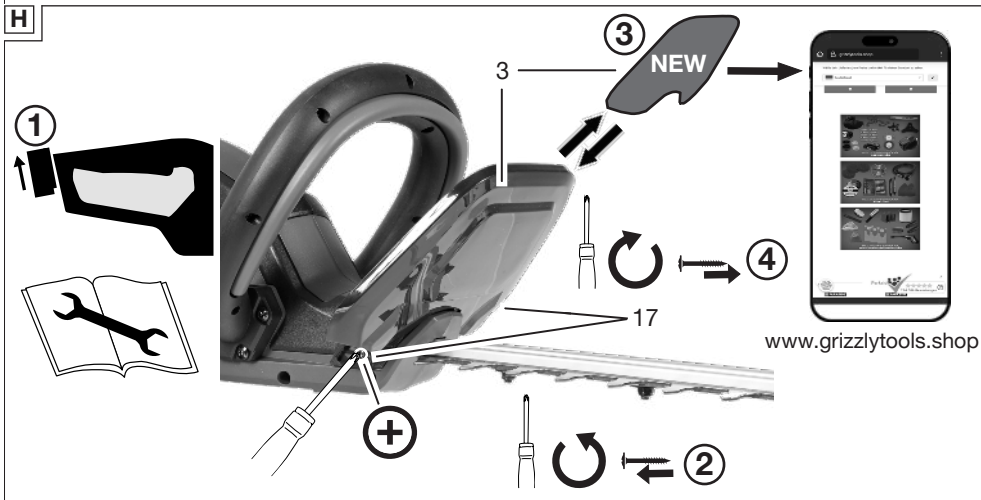
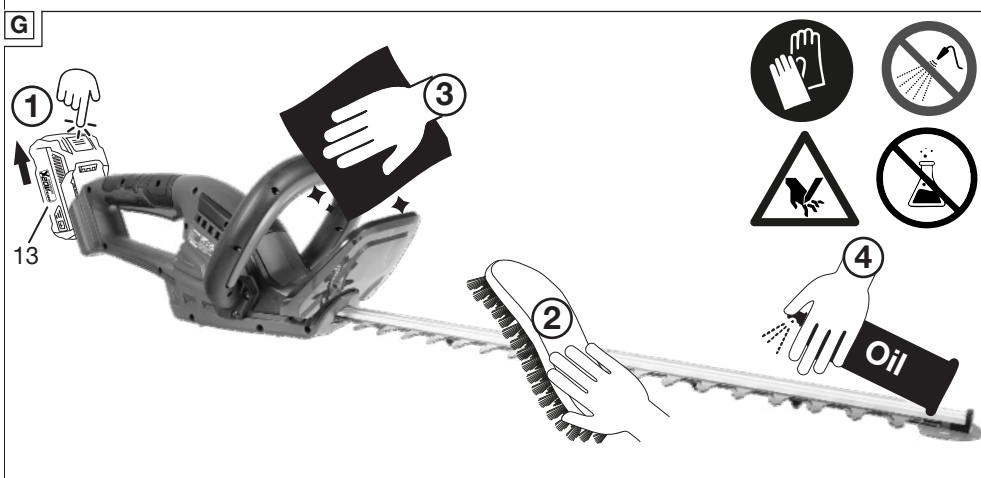
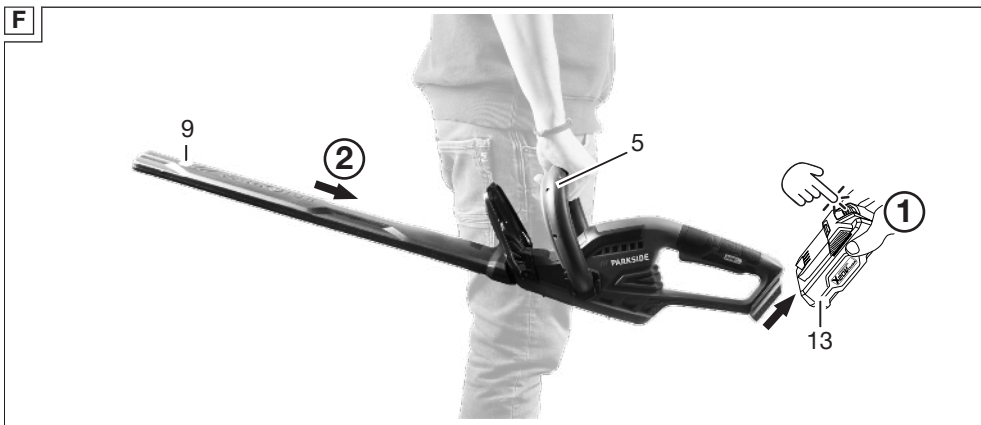

Explosionszeichnung • Exploded view • Vue éclatée • Vista esplosa • Vista explosionada • Explosietekening • Eksploderet tegning • Robbantott ábra • Widok rozłożony • Rozłożený pohľad • Rozložený pohľad

PHSA 20-Li D4

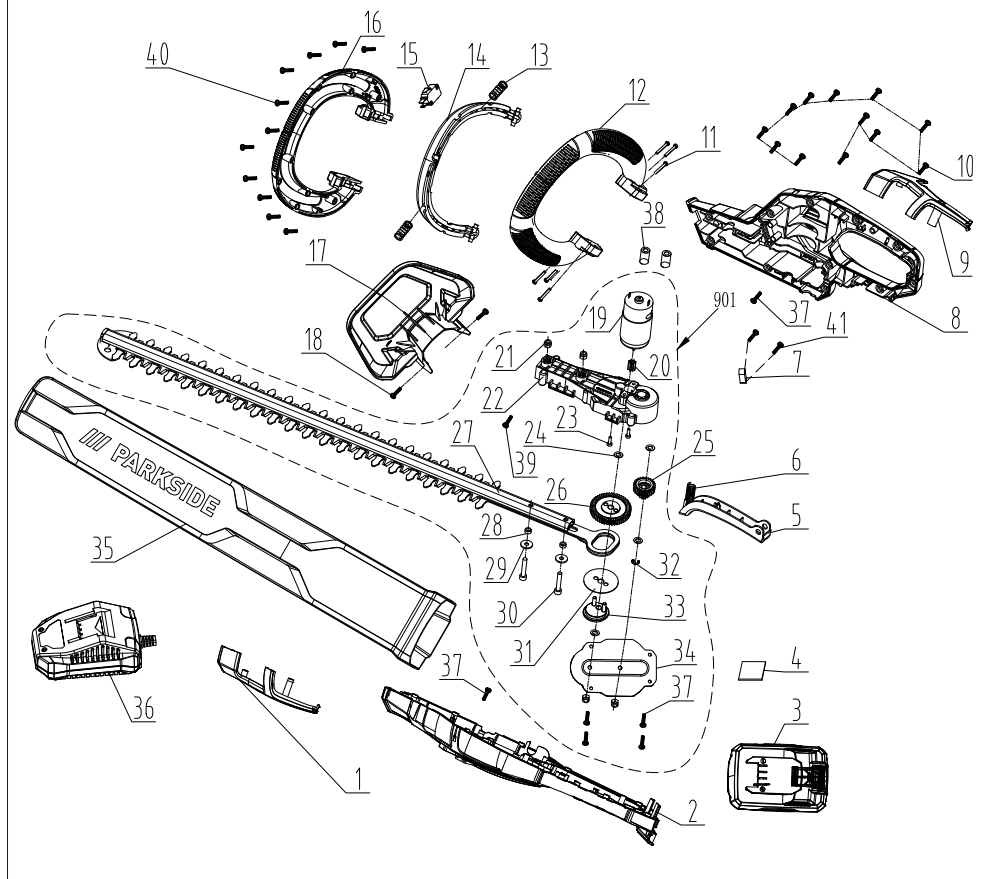

informativ • informative • informatif • informatief • informativo • informatív • informacyjny • informační • informatívny



**Grizzly Tools GmbH & Co. KG**

Stockstädter Str. 20  
63762 GroBostheim  
GERMANY

Stand der Informationen • Last Information • Ver-  
sion des informations • Versione delle informazio-  
ni • Estado de las informaciones • Stand van de  
informatie • Tilstand af information • Információk  
állása • Stan informacjii • Stav informacii • Stav in-  
formácií: 08/2025

Ident.-No.: 72031550082025-8

---



IAN 494218\_2504

