



WATER-FED BROOM SET

GB IE NI

WATER-FED BROOM SET

Assembly, operating and safety instructions

DK

VANDBØRSTE

Monterings-, betjenings- og sikkerhedshenvisninger

FR BE

SET DE BALAI À EAU

Instructions de montage, d'utilisation et consignes de sécurité

NL BE

WATERBEZEMSET

Montage-, bedienings- en veiligheidsinstructies

DE AT CH

WASSERBESEN-SET

Montage-, Bedienungs- und Sicherheitshinweise

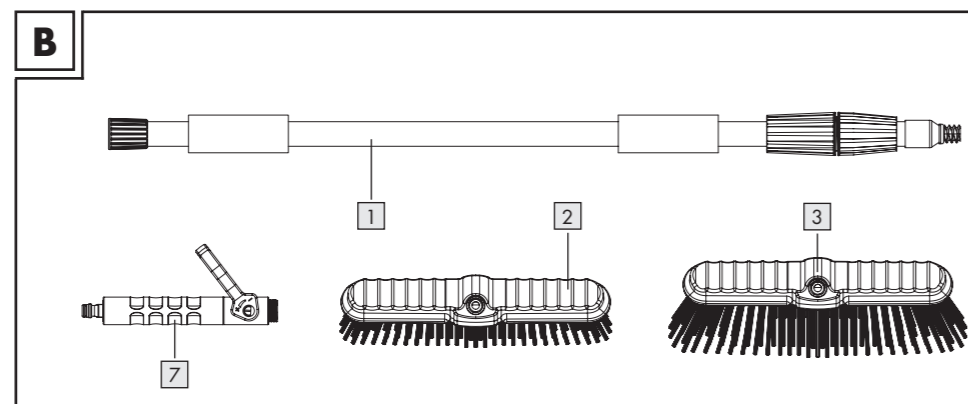
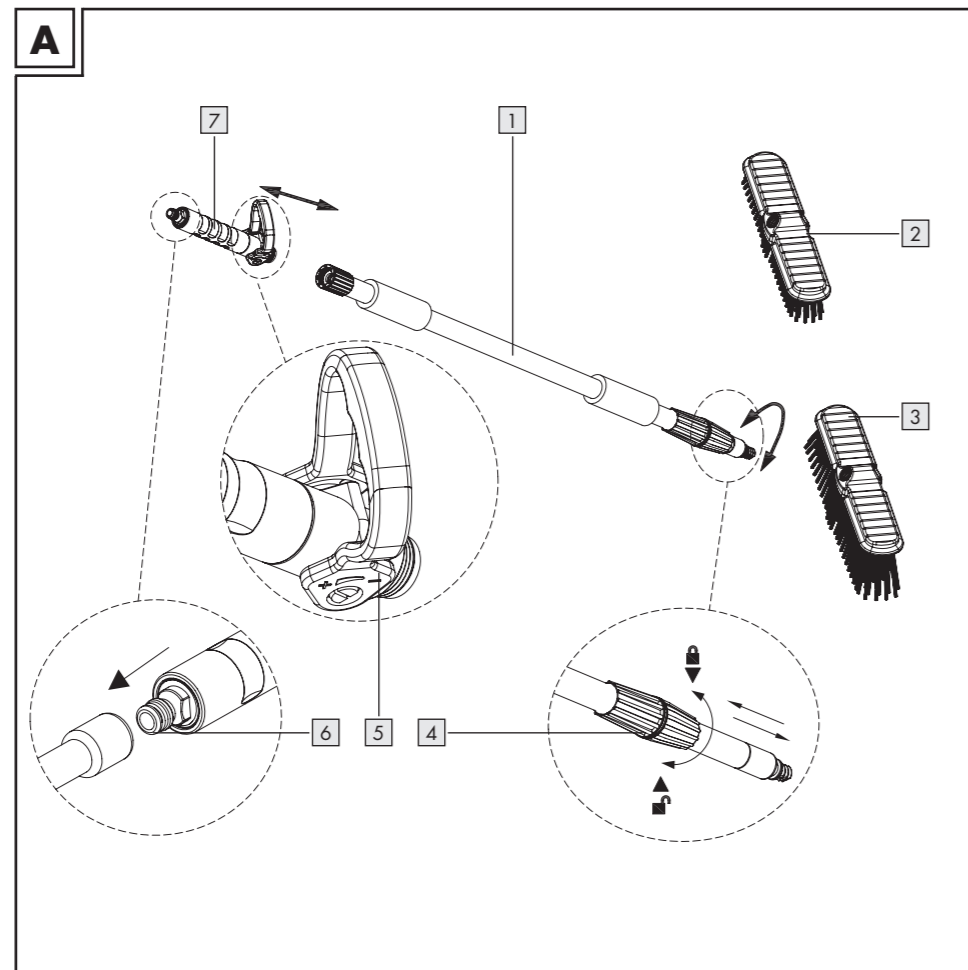

WATER-FED BROOM SET

Introduction

We congratulate you on the purchase of your new product. You have chosen a high quality product. Familiarise yourself with the product before using it for the first time. In addition, please carefully refer to the operating instructions and the safety advice below. Only use the product as instructed and only for the indicated field of application. Keep these instructions in a safe place. If you pass the product on to anyone else, please ensure that you also pass on all the documentation with it.

Intended use

The product is not intended for commercial use.

Description of parts

- 1 Aluminium telescopic handle
- 2 Scrubbing brush attachment (hard)
- 3 Broom attachment (soft)
- 4 Locking thread
- 5 Water flow regulator to metre the amount of water
- 6 Hose connection
- 7 End piece

Safety instructions

WARNING! DANGER TO LIFE AND RISK OF ACCIDENTS FOR INFANTS AND CHILDREN!

Never leave children unsupervised with the packaging material. The packaging material represents a danger of suffocation. Children frequently underestimate the dangers. Always keep children away from the packaging material.

Do not leave children unattended. The product is not a toy and should be kept out of the reach of children. Do not allow children to play with the product. This could result in injuries and/or damage to property.

CAUTION! RISK OF INJURY! Make sure that all parts are undamaged and have been properly assembled. Improper assembly may result in injury.

The product is not suitable for delivering drinking water.

Assembly and operation

Assemble the product in accordance with Fig. A.

Note: Choose the hard scrubbing brush attachment [2] if you wish to clean larger areas as, for example, in the garden. Choose the soft broom attachment [3] to clean sensitive surfaces such as wooden walls.

- Unscrew the locking thread [4] to adjust the length of the aluminium telescopic handle [1].
- Choose a working length that suits you.
- Tighten the locking thread again to fix the aluminium telescopic handle in place.
- Connect the hose connection [6] of the end piece [7] to a hose. The hose connection is suitable for all 13 mm (1/2") plug-in systems.
- Make sure that the water flow regulator to metre the amount of water [5] is on "-".
- By turning the water flow regulator between "+" and "-", you can adjust the amount of water coming out of the hose.

Cleaning and care

- Use a slightly damp, lint-free cloth to clean the product.

Disposal

The packaging is made entirely of recyclable materials, which you may dispose of at local recycling facilities.

Contact your local refuse disposal authority for more details of how to dispose of your worn-out product.

Service

Service Great Britain
Tel.: 08000569216
E-Mail: owim@lidl.co.uk

Service Ireland
Tel.: 1800 200736

Service Northern Ireland
Tel.: 0800927852
E-Mail: owim@lidl.ie

VANDBØRSTE

Indledning

Hjerteligt tillykke med købet af deres nye produkt. Du har besluttet dig for et produkt af høj kvalitet. Gør Dem fortrolig med apparatet inden første ibrugtagning. Læs derfor den efterfølgende brugsvejledning og sikkerhedsanvisningerne omhyggeligt. Brug kun produktet som beskrevet og kun til de angivne anvendelsesområder. Opbevar denne vejledning på et sikkert sted. Hvis De giver produktet videre til andre, skal alle dokumenter følge med.

Anvendelse efter bestemmelsen

Produktet er ikke beregnet til erhvervmæssig anvendelse.

De tilhørende dele

- 1 Aluminium-teleskopskaft
- 2 Skrubbe-opsats (hård)
- 3 Kost-opsats (blød)
- 4 Låsegevind
- 5 Vandflowregulator for at justere vandmængden
- 6 Slangetilslutning
- 7 Endestykke

Sikkerhedsregler

ADVARSEL! RISIKO FOR BØRNS LIV OG HELBRED! Børn må ikke være alene og uden opsyn med indpakningsmaterialet. Der er risiko for kvælning i emballagematerialet. Børn er som regel ikke i stand til at vurdere faremomenterne. Børn skal holdes borte fra emballeringsmaterialet.

Lad ikke børn være uden opsyn! Dette apparat er ikke noget legetøj, det hører ikke til i børns hænder. Lad ikke børn lege med apparatet. Det kan resultere i kvæstelser og/eller materielle skader.

OBS! RISIKO FOR TILSKADEKOMST! Det skal sikres, at alle dele er ubeskadiget og monteret sagligt rigtigt. Usaglig montering resulterer i risiko for tilskadekomst.

Produktet er ikke beregnet til at anvendes med drikkevand.

Montering og betjening

- Monter apparatet i henhold til illust. A.
- Bemærk:** Den hårde skrubbe-opsats [2] vælges, hvis grove overflader, f. eks. i haveområdet, skal renses. Den bløde kost-opsats [3] vælges, hvis sensible overflader, som f. eks. trævægge, skal renses.
- Låsegevindet [4] løsnes, så aluminium-teleskopskaftet [1] kan indstilles.
- Vælg en arbejdslængde, som er egnet til Dem.
- Låsegevindet spændes fast igen, så aluminium-teleskopskaftet er fikseret.
- Slangetilslutningen [6] forbindes med vandslangens endestykke [7]. Slangetilslutningen er egnet til alle 13 mm-stiksystemer (1/2").
- Sørg for at vandflowregulatoren for at justere vandmængden [5] står på "-".
- Ved at dreje på vandflowregulatoren mellem "+" og "-" kan du justere den mængde vand der kommer ud af slangen.

Rensning og pleje

- Brug en let fugtet, fnugfri klud til rensning.

Bortskaffelse

Indpakningen består af miljøvenlige materialer, som De kan bortskaffe over de lokale genbrugssteder.

De får oplyst muligheder til bortskaffelse af det udtjente produkt hos deres lokale myndigheder eller bystyre.

Service

Service Danmark
Tel.: 80253972
E-Mail: owim@lidl.dk

SET DE BALAI À EAU

● Introduction

Nous vous félicitons pour l'achat de votre nouveau produit. Vous avez opté pour un produit de grande qualité. Avant la première mise en service, vous devez vous familiariser avec toutes les fonctions du produit. Veuillez lire attentivement le mode d'emploi ci-dessous et les consignes de sécurité. N'utilisez le produit que pour l'usage décrit et les domaines d'application cités. Conserver ces instructions dans un lieu sûr. Si vous donnez le produit à des tiers, remettez-leur également la totalité des documents.

● Utilisation conforme à l'usage prévu

Cet appareil n'est pas conçu pour une utilisation commerciale.

● Description des pièces

- 1 Manche télescopique en aluminium
- 2 Accessoire brosse (dur)
- 3 Accessoire balai (souple)
- 4 Filetage de blocage
- 5 Régulateur de débit d'eau pour mesurer la quantité d'eau.
- 6 Raccord pour tuyau flexible
- 7 Bout de manche

⚠ Consignes de sécurité

-  **AVERTISSEMENT! DANGER DE MORT ET RISQUE DE BLESSURE POUR LES**

ENFANTS ET LES ENFANTS EN BAS

ÂGE ! Ne jamais laisser les enfants manipuler sans surveillance le matériel d'emballage. Risque d'étouffement par le matériel d'emballage. Les enfants sous-estiment souvent les dangers. Tenez toujours les enfants éloignés du matériel d'emballage.







- Ne laissez pas les enfants sans surveillance. Cet appareil n'est pas un jouet, ne pas le laisser entre les mains des enfants. Ne laissez pas les enfants jouer avec l'appareil. Ceci peut entraîner des blessures et/ou dommages matériels.

⚠ ATTENTION ! RISQUE DE BLESSURES !

Assurez-vous que l'ensemble des pièces ne sont pas endommagées et sont montées correctement. Il y a risque de blessure en cas de montage incorrect.

-  Ce produit ne convient pas pour l'eau potable.

● Montage et utilisation

- Montez l'appareil conformément à l'ill. A. **Avis :** Choisissez l'accessoire brosse dur  si vous voulez nettoyer des surfaces grossières, par exemple dans le jardin. Choisissez l'accessoire balai souple  pour le nettoyage de surfaces fragiles, par exemple des parois en bois.
- Desserrez le filetage de blocage  pour régler la longueur du manche télescopique en aluminium .
- Choisissez la longueur de travail adaptée pour vous.
- Resserrez le filetage de blocage pour fixer le manche télescopique en aluminium.
- Raccordez un tuyau d'eau au raccord pour tuyau flexible  du bout du manche . Le raccord pour tuyau flexible est approprié pour tous les systèmes emboîtables 13 mm (1/2").
- Assurez-vous que le régulateur de débit d'eau pour mesurer la quantité d'eau  est sur « - ».
- En tournant le régulateur de débit d'eau entre « + » et « - », vous pouvez ajuster le la quantité d'eau débitée par le tuyau.

● Nettoyage et entretien

- Utilisez pour le nettoyage un chiffon légèrement humidifié ne peluchant pas.

● Mise au rebut

L'emballage se compose de matières recyclables pouvant être mises au rebut dans les déchetteries locales.

Votre mairie ou votre municipalité vous renseigneront sur les possibilités de mise au rebut des produits usagés.

Service après-vente

Service après-vente France

Tél.: 0800904879

E-Mail: owim@lidl.fr

Service après-vente Belgique

Tél.: 080071011

Tél.: 80023970 (Luxembourg)

E-Mail: owim@lidl.be

WATERBEZEMSET

● Inleiding

Hartelijk gefeliciteerd met de aankoop van uw nieuwe product. U hebt voor een hoogwaardig product gekozen. Maak u voor de eerste ingebruikname vertrouwd met het product. Lees hiervoor aandachtig de volgende gebruiksaanwijzing en de veiligheidsvoorschriften. Gebruik het product alleen zoals beschreven en voor de aangegeven toepassingsgebieden. Bewaar deze gebruiksaanwijzing op een veilige plek. Geef, wanneer u het product doorgeeft aan derden, ook alle documenten mee.

● Doelmatig gebruik

Het apparaat is niet bestemd voor commercieel gebruik.

● Onderdelenbeschrijving

- 1 Telescopische aluminiumsteel
- 2 Schrobberhulpstuk (hard)
- 3 Bezemhulpstuk (zacht)
- 4 Schroefvergrendeling
- 5 Waterdebietregelaar om de hoeveelheid water te doseren
- 6 Slangaansluiting
- 7 Eindstuk

⚠ Veiligheidsinstructies

-  **WAARSCHUWING LEVENSGEVAAR EN GEVAAR VOOR ONGEVALLLEN VOOR KLEINE KINDEREN EN JONGEREN!** Laat







kinderen nooit zonder toezicht hanteren met het verpakkingsmateriaal. Er bestaat gevaar voor verstikking door verpakkingsmateriaal. Kinderen onderschatten de gevaren vaak. Houd kinderen steeds verwijderd van het verpakkingsmateriaal.

- Houd steeds toezicht op uw kinderen. Dit product is geen speelgoed en hoort niet thuis in kinderhanden. Laat kinderen nooit met product spelen! Het negeren van deze aanwijzing kan leiden tot persoonlijk letsel en/ of materiële schade.

⚠ VOORZICHTIG! GEVAAR VOOR LETSEL! Waarborg dat alle onderdelen intact en deskundig gemonteerd zijn. Bij ondeskundige montage bestaat gevaar voor letsel.

-  Het product is niet geschikt voor het aanleveren van drinkwater.

● Montage en bediening

- Monteer het product volgens de afbeelding A. **Opmerking:** Kies het harde schrobberhulpstuk  als u grove oppervlakken, zoals bijv. in de tuin, wilt reinigen. Kies het zachte bezemhulpstuk  voor de reiniging van gevoelige oppervlakken, zoals bijv. houten wanden.
- Draai de schroefvergrendeling  los om de telescopische aluminiumsteel  te verstellen.
- Stel een voor u geschikte werklengte in.
- Draai de schroefvergrendeling weer vast om de telescopische aluminiumsteel te fixeren.
- Verbind de slang aansluiting  van het eindstuk  met een waterslang. De slang aansluiting is geschikt voor alle 13 mm-steeksystemen (1/2").
- Zorg dat de waterdebietregelaar  op “-” is ingesteld.
- U kunt de hoeveelheid water die uit de slang stroomt aanpassen door de waterdebietregelaar tussen “+” en “-” te draaien.

● Reiniging en onderhoud

- Gebruik voor de reiniging alleen een iets vochtige, pluisvrije doek.

● Afvoer

De verpakking bestaat uit milieuvriendelijke grondstoffen die u via de plaatselijke recyclingcontainers kunt afvoeren.

Informatie over de mogelijkheden om het uitgediende product na gebruik te verwijderen, verstrekt uw gemeentelijke overheid.

Service

Service Nederland

Tel.: 08000225537

E-Mail: owim@lidl.nl

Service België

Tel.: 080071011

Tel.: 80023970 (Luxemburg)

E-Mail: owim@lidl.be

WASSERBESEN-SET

● Einleitung

Wir beglückwünschen Sie zum Kauf Ihres neuen Produkts. Sie haben sich damit für ein hochwertiges Produkt entschieden. Machen Sie sich vor der ersten Inbetriebnahme mit dem Produkt vertraut. Lesen Sie hierzu aufmerksam die nachfolgende Bedienungsanleitung und die Sicherheitshinweise. Benutzen Sie das Produkt nur wie beschrieben und für die angegebenen Einsatzbereiche. Bewahren Sie diese Anleitung an einem sicheren Ort auf. Händigen Sie alle Unterlagen bei Weitergabe des Produktes an Dritte mit aus.

● Bestimmungsgemäße Verwendung

Das Produkt ist nicht für den gewerblichen Einsatz bestimmt.

● Teilebeschreibung

- 1 Aluminium-Teleskopstiel
- 2 Schrubber-Aufsatz (hart)
- 3 Besen-Aufsatz (weich)
- 4 Feststellgewinde
- 5 Wasserdurchflussregler zur Dosierung der Wassermenge
- 6 Schlauchanschluss
- 7 Endstück

⚠ Sicherheitshinweise

-  **! WARNING! LEBENS- UND UNFALLGEFAHR FÜR KLEINKINDER UND KINDER!**







Lassen Sie Kinder niemals unbeaufsichtigt mit dem Verpackungsmaterial. Es besteht Erstickungsgefahr durch Verpackungsmaterial. Kinder unterschätzen häufig die Gefahren. Halten Sie Kinder stets vom Verpackungsmaterial fern.

- Lassen Sie Kinder nicht unbeaufsichtigt. Dieses Produkt ist kein Spielzeug, es gehört nicht in Kinderhände. Lassen Sie Kinder nicht mit dem Produkt spielen. Das kann zu Verletzungen und/ oder Sachschäden führen.

⚠ VORSICHT! VERLETZUNGSGEFAHR! Stellen Sie sicher, dass alle Teile unbeschädigt und sachgerecht montiert sind. Bei unsachgemäßer Montage besteht Verletzungsgefahr.

-  Das Produkt ist nicht zum Abfüllen von Trinkwasser geeignet.

● Montage und Bedienung

- Montieren Sie das Produkt gemäß Abb. A. **Hinweis:** Wählen Sie den harten Schrubber-Aufsatz  wenn Sie grobe Flächen, wie z. B. im Gartenbereich, reinigen wollen. Wählen Sie den weichen Besen-Aufsatz  zur Reinigung von empfindlichen Oberflächen, wie z. B. Holzwände.
- Lösen Sie das Feststellgewinde  um den Aluminium-Teleskopstiel  zu verstellen.
- Wählen Sie eine für Sie geeignete Arbeitslänge.
- Drehen Sie das Feststellgewinde wieder fest, um den Aluminium-Teleskopstiel zu fixieren.
- Verbinden Sie den Schlauchanschluss  des Endstückes  mit einem Wasserschlauch. Der Schlauchanschluss ist für alle 13 mm-Stecksysteme (1/2") geeignet.
- Stellen Sie sicher, dass der Wasserdurchflussregler  auf „-“ steht.
- Durch Drehen des Wasserdurchflussreglers zwischen „+“ und „-“ können Sie die aus dem Schlauch kommende Wassermenge einstellen.

● Reinigung und Pflege

- Verwenden Sie zur Reinigung ein leicht angefeuchtetes, fussfreies Tuch.

● Entsorgung

Die Verpackung besteht aus umweltfreundlichen Materialien, die Sie über die örtlichen Recyclingstellen entsorgen können.

Möglichkeiten zur Entsorgung des ausgedienten Produkts erfahren Sie bei Ihrer Gemeinde- oder Stadtverwaltung.

Service

Service Deutschland

Tel.: 0800 5435 111

E-Mail: owim@lidl.de

Service Österreich

Tel.: 0800 292726

E-Mail: owim@lidl.at

Service Schweiz

Tel.: 0800562153

E-Mail: owim@lidl.ch