

OWIM GmbH & Co. KG

Stiftsbergstraße 1
74167 Neckarsulm
GERMANY

Model No.: HG11900-CH

Version: 07/2024

IAN 460116_2401





HEISSGETRÄNKEAUTOMAT SHGA 1300 A1

DE AT CH

HEISSGETRÄNKEAUTOMAT

Bedienungs- und Sicherheitshinweise

FR CH

DISTRIBUTEUR DE BOISSONS CHAUDES

Instructions d'utilisation et consignes de sécurité

IT CH

MACCHINA AUTOMATICA PER BEVANDE CALDE

Indicazioni per l'uso e per la sicurezza

IAN 460116_2401

CH

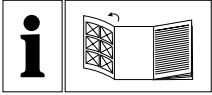

| | | | |
|----------|---|--------|----|
| DE/AT/CH | Bedienungs- und Sicherheitshinweise | Seite | 5 |
| FR/CH | Instructions d'utilisation et consignes de sécurité | Page | 14 |
| IT/CH | Indicazioni per l'uso e per la sicurezza | Pagina | 23 |

A

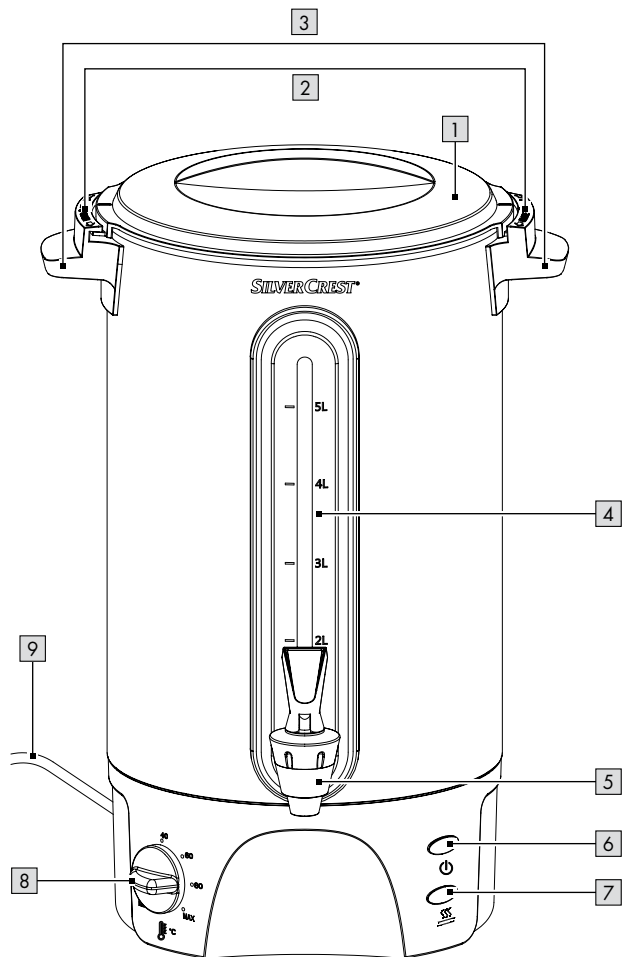

| | | |
|--|-------|----|
| Verwendete Warnhinweise und Symbole | Seite | 6 |
| Einleitung | Seite | 7 |
| Bestimmungsgemäße Verwendung | Seite | 7 |
| Lieferumfang | Seite | 7 |
| Teilebeschreibung | Seite | 7 |
| Technische Daten | Seite | 7 |
| Sicherheitshinweise | Seite | 8 |
| Vor der ersten Verwendung | Seite | 11 |
| Bedienung | Seite | 11 |
| Produkt aufstellen | Seite | 11 |
| Produkt ein-/ausschalten | Seite | 11 |
| Reinigung und Pflege | Seite | 12 |
| Reinigung | Seite | 12 |
| Lagerung | Seite | 12 |
| Entsorgung | Seite | 12 |
| Garantie | Seite | 13 |
| Abwicklung im Garantiefall | Seite | 13 |
| Service | Seite | 13 |

Verwendete Warnhinweise und Symbole

In dieser Bedienungsanleitung und auf der Verpackung werden die folgenden Warnhinweise verwendet:

| | | |
|--|--|--|
|  | <p>GEFAHR! Dieses Symbol mit dem Signalwort „Gefahr“ bezeichnet eine Gefährdung mit einem hohen Risikograd, die, wenn sie nicht vermieden wird, eine schwere Verletzung oder den Tod zur Folge hat.</p> |  Wechselstrom/-spannung |
| | | <p>Hz Hertz (Netzfrequenz)</p> |
| | | <p>W Watt</p> |
|  | <p>WARNUNG! Dieses Symbol mit dem Signalwort „Warnung“ bezeichnet eine Gefährdung mit einem mittleren Risikograd, die, wenn sie nicht vermieden wird, eine schwere Verletzung oder den Tod zur Folge haben kann.</p> |  HINWEIS: Dieses Symbol mit dem Signalwort „Hinweis“ bietet weitere nützliche Informationen. |
| | |  Verwenden Sie das Produkt nur in trockenen Innenräumen. |
|  | <p>VORSICHT! Dieses Symbol mit dem Signalwort „Vorsicht“ bezeichnet eine Gefährdung mit einem niedrigen Risikograd, die, wenn sie nicht vermieden wird, eine geringe oder mäßige Verletzung zur Folge haben kann.</p> |  Lebensmittel Dieses Produkt hat keine negativen Auswirkungen auf Geschmack oder Geruch. |
|  | <p>Symbol für Schutzterde</p> |  Verbrennungsgefahr! Dieses Symbol weist auf eine heiße Oberfläche hin. |
|  | <p>Produkt nicht in Wasser oder andere Flüssigkeiten eintauchen.</p> | <p>CE Das CE-Zeichen bestätigt Konformität mit den für das Produkt zutreffenden EU-Richtlinien.</p> |
| | |  Sicherheitshinweise Handlungsanweisungen |

HEISSGETRÄNKEAUTOMAT

● Einleitung

Wir beglückwünschen Sie zum Kauf Ihres neuen Produkts. Sie haben sich damit für ein hochwertiges Produkt entschieden. Die Bedienungsanleitung ist Teil dieses Produkts. Sie enthält wichtige Hinweise für Sicherheit, Gebrauch und Entsorgung. Machen Sie sich vor der Benutzung des Produkts mit allen Bedien- und Sicherheitshinweisen vertraut. Benutzen Sie das Produkt nur wie beschrieben und für die angegebenen Einsatzbereiche. Händigen Sie alle Unterlagen bei Weitergabe des Produkts an Dritte mit aus.

● Bestimmungsgemäße Verwendung

Das Produkt ist nur zum Aufwärmen von Heißgetränken bestimmt.

Das Produkt ist ausschließlich für den privaten Heimgebrauch konzipiert. Ein gewerblicher Einsatz ist nicht vorgesehen.

Jede andere, nicht in dieser Anleitung erwähnte Verwendung, kann zu Schäden am Produkt oder zu schweren Verletzungen führen.

Der Hersteller übernimmt keine Haftung für Schäden aufgrund unsachgemäßer Verwendung.

● Lieferumfang

Überprüfen Sie nach dem Auspacken des Produktes, ob die Lieferung vollständig ist und alle Teile in ordnungsgemäßem Zustand sind. Entfernen Sie vor der Verwendung das gesamte Verpackungsmaterial.

Kontaktieren Sie den Kundenservice, wenn Teile fehlen oder beschädigt sind.

- Heissgetränkeautomat
- Kurzanleitung

● Teilebeschreibung

(Abb. A)

- 1 Deckel
- 2 Deckelverriegelungspunkt
- 3 Griff
- 4 Wasserstandsanzeige
- 5 Hahn
- 6 Betriebsanzeige (rot)
- 7 Heizanzeige (gelb)
- 8 Temperatureinstellknopf
- 9 Anschlussleitung und Netzstecker

● Technische Daten

| | |
|--------------------|-------------------------|
| Eingangsspannung: | 220–240 V~, 50–60 Hz |
| Leistungsaufnahme: | 1300W |
| Schutzklasse: | I |
| Kapazität: | 5,5L |
| Zertifizierung: | |
| HG11900: | GS (Intertek) |
| HG11900-CH: | - |



Sicherheitshinweise

MACHEN SIE SICH VOR DER ERSTEN BENUTZUNG DES PRODUKTS MIT ALLEN SICHERHEITS- UND BEDIENHINWEISEN VERTRAUT! HÄNDIGEN SIE ALLE UNTERLAGEN BEI WEITERGABE DES PRODUKTS AN DRITTE EBENFALLS MIT AUS!

Bei Schäden, die durch Nichtbeachtung dieser Bedienungsanleitung verursacht werden, erlischt der Garantieanspruch! Für Folgeschäden wird keine Haftung übernommen! Bei Sach- oder Personenschäden, die durch unsachgemäße Handhabung oder Nichtbeachtung der Sicherheitshinweise verursacht werden, wird keine Haftung übernommen!

Kinder und Personen mit Einschränkungen



⚠️ WARNUNG!

LEBENS- UND UNFALLGEFAHR FÜR KLEINKINDER UND KINDER!

- Lassen Sie Kinder niemals unbeaufsichtigt mit dem Verpackungsmaterial.

Es besteht Erstickungsgefahr durch Verpackungsmaterial. Kinder unterschätzen häufig die Gefahren. Halten Sie Kinder stets fern vom Produkt und von Verpackungsmaterialien.

- Dieses Produkt kann von Kindern ab 8 Jahren und darüber benutzt werden, wenn sie beaufsichtigt werden oder bezüglich des sicheren Gebrauchs des Produktes unterwiesen wurden und die daraus resultierenden Gefahren verstanden haben.
- Dieses Produkt kann von Personen mit reduzierten physischen, sensorischen oder mentalen Fähigkeiten oder Mangel an Erfahrung und/oder Wissen benutzt werden, wenn sie beaufsichtigt oder bezüglich des sicheren Gebrauchs des Produktes unterwiesen wurden und die daraus resultierenden Gefahren verstanden haben.
- Reinigung und die Wartung durch den Benutzer dürfen nicht durch Kinder vorgenommen werden, es sei denn, sie sind 8 Jahre oder älter und werden beaufsichtigt.
- Das Produkt und seine Anschlussleitung sind von Kindern jünger als 8 Jahre fernzuhalten.
- Kinder dürfen mit dem Produkt nicht spielen.

⚠️ WARNUNG! Verletzungsrisiko durch Fehlgebrauch.

Einsatzbereiche

- Dieses Produkt wurde für den Einsatz im Haushalt und für ähnliche Anwendungen konzipiert, wie:
 - Teeküchen im Einzelhandel, in Büros und in ähnlicher Arbeitsumgebung;
 - Bauernhäusern;
 - Hotels, Motels und anderen Herbergen;
 - Frühstückspensionen.

Elektrische Sicherheit

⚠️ WARNUNG! Vermeiden Sie es, Wasser auf den Netzstecker zu schütten.

⚠️ GEFAHR! Stromschlagrisiko! Versuchen Sie nicht, das Produkt selbstständig zu reparieren.

Im Fall einer Fehlfunktion dürfen Reparaturen ausschließlich von qualifiziertem Personal durchgeführt werden.

⚠️ WARNUNG! Stromschlagrisiko! Das Produkt darf nicht in Wasser oder andere Flüssigkeiten getaucht werden. Halten Sie das Produkt nicht unter laufendes Wasser.

⚠️ WARNUNG! Stromschlagrisiko! Verwenden Sie kein beschädigtes Produkt. Trennen Sie das Produkt vom Stromnetz und wenden Sie sich an Ihren Einzelhändler, falls es beschädigt sein sollte.

⚠️ WARNUNG! Stromschlagrisiko! Stellen Sie das Produkt nicht neben Spülbecken oder an feuchte Orte.

- Vergewissern Sie sich vor der Verbindung mit der Stromversorgung, dass die Spannung und der Strom mit den Angaben auf dem Typenschild des Produkts übereinstimmen.
- Verbinden Sie das Produkt ausschließlich mit einer geerdeten Steckdose. Vergewissern Sie sich, dass der Netzstecker ordnungsgemäß angeschlossen ist.
- Um Beschädigungen an der Anschlussleitung zu vermeiden, quetschen oder biegen Sie sie nicht und führen Sie sie nicht über scharfe Kanten. Halten Sie sie auch von heißen Oberflächen und offenen Flammen fern.

- Wenn die Netzanschlussleitung dieses Produktes beschädigt wird, muss sie durch den Hersteller oder seinen Kundendienst oder eine ähnlich qualifizierte Person ersetzt werden, um Gefährdungen zu vermeiden.
- Wenn Sie das Produkt vom Stromnetz trennen, ziehen Sie am Netzstecker und nicht an der Anschlussleitung.
- Schließen Sie das Produkt an eine leicht zugängliche Steckdose an, damit Sie das Produkt im Notfall umgehend vom Stromnetz trennen können.
- Das Produkt ist nicht für den Betrieb mit einem externen Zeitschalter oder einem separaten Fernbedienungssystem vorgesehen.
- Verwenden und berühren Sie das Produkt nicht mit nassen Händen.

Feuer-/Verbrennungsrisiko und Hitze!

-  **WARNUNG!**
HEISSE OBERFLÄCHE!

Halten Sie Kinder und Tiere vom Produkt fern, wenn es in Betrieb ist oder wenn es abkühlt. Die zugänglichen Teile sind heiß.

- ⚠ **VORSICHT!** Oberflächen können während des Gebrauchs heiß werden.

- ⚠ **Verbrennungsrisiko!** Die Oberfläche des Produkts bleibt noch einige Zeit nach der Verwendung des Produkts heiß. Berühren Sie keine heißen Oberflächen des Produkts. Achten Sie auf entweichenden heißen Dampf. Halten Sie das Produkt nur am Handgriff.

- ⚠ **Verbrennungsrisiko!** Öffnen Sie nicht den Deckel, während das Wasser kocht. Der Deckel des Produkts muss während des Betriebs sicher verschlossen bleiben.

- Falls Rauch oder ungewöhnliche Geräusche auftreten sollten, trennen Sie das Produkt sofort vom Stromnetz. Lassen Sie das Produkt von einem Spezialisten überprüfen, bevor Sie es erneut verwenden.

- ⚠ **WARNUNG!** Verwenden Sie das Produkt nicht, wenn der Heißgetränkeautomat Risse oder andere Beschädigungen aufweist.

Aufstellhinweise

- Das Produkt darf nicht unmittelbar unterhalb einer Wandsteckdose aufgestellt werden.
- Betreiben Sie das Produkt immer auf einer ebenen, stabilen, sauberen, hitzebeständigen und trockenen Oberfläche.

Betrieb

- Das Produkt darf nur mit dem mitgelieferten Sockel verwendet werden.
- Überfüllen Sie das Produkt nicht. Wenn das Produkt überfüllt ist, könnte kochendes Wasser austreten. Betreiben Sie das Produkt nicht ohne Wasser. Der Füllstand des Produkts muss sich zwischen den **MIN-** und **MAX-** Markierungen der Skala befinden **4**.

Reinigung und Lagerung

- Das Produkt darf keinem Tropf- und Spritzwasser ausgesetzt werden.
- Trennen Sie das Produkt während des Nichtgebrauchs und vor der Reinigung vom Stromnetz.
- Hinweise zur Reinigung des Produkts: siehe „Reinigung und Pflege“.

● Vor der ersten Verwendung

- Entfernen Sie alle Verpackungsmaterialien.
- Reinigen Sie das Produkt (siehe „Reinigung und Pflege“).
- Kochen Sie die maximale Wassermenge (siehe „Inbetriebnahme“). Nach dem Erhitzen muss das Wasser weggeschüttet werden, um eventuelle Produktions- und Transportrückstände zu entfernen.

● Bedienung

Der Deckel **1** muss während des Betriebs geschlossen bleiben. Andernfalls könnte Dampf austreten und Verbrennungen verursachen.

● Produkt aufstellen

- Stellen Sie das Produkt auf eine ebene und stabile Fläche. Halten Sie einen Sicherheitsabstand zu Wänden und Schränken ein, um Schäden durch aufsteigenden Dampf zu vermeiden.

● Produkt ein-/ausschalten

① INFO:

- Während des Betriebs schaltet sich die gelbe Anzeige hin und wieder ein und aus. Dies zeigt an, dass das Produkt auf die gewünschte Temperatur erwärmt wird.
 - Der ausgeschaltete Modus wird durch Ausschalten des Produkts gewählt.
1. Produkt einschalten: Schließen Sie den Netzstecker an eine geeignete Steckdose an. Die rote Anzeige leuchtet auf.
 2. Produkt ausschalten: Ziehen Sie den Netzstecker aus der Steckdose. Die rote Anzeige erlischt.
- Drehen Sie den Temperatureinstellknopf auf die gewünschte Temperatur. Der Temperaturregler kann die Temperatur stufenlos zwischen ca. 40°C – 95°C (Max) einstellen.
 - Drehen Sie den Deckel, bis die dreieckige Markierung mit dem Schloss-Symbol übereinstimmt (siehe Bild unten).

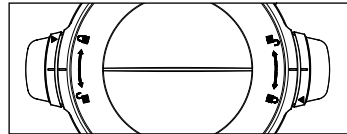

- Systembedingt verbleibt ein Flüssigkeitsrest unterhalb der Mindestfüllstandsmarke. Die Flüssigkeit darf nicht auslaufen.

| Leuchtanzeige | Status |
|--------------------------------------|---|
| Rote Anzeige aus & gelbe Anzeige aus | Produkt aus |
| Rote Anzeige an & gelbe Anzeige aus | Zwei Zustände: 1. Die optimale Temperatur ist erreicht. 2. Das Produkt ist ausgeschaltet, wenn der Temperaturregler auf Min und auf unter 40°C steht. |

| Leuchtanzeige | Status |
|------------------------------------|---|
| Rote Anzeige an & gelbe Anzeige an | Das Produkt wird aufgeheizt / aufgewärmt, wenn der Temperaturregler auf 40°C oder auf über 40°C gedreht wird. |

● **Reinigung und Pflege**

⚠️ WARNUNG! Das Produkt darf nicht in Wasser oder andere Flüssigkeiten getaucht werden.

Produkt nicht unter laufendes Wasser halten.

- Trennen Sie das Produkt vor der Reinigung stets vom Stromnetz.
- Überprüfen Sie das Produkt vor jedem Gebrauch auf sichtbare Schäden.

● **Reinigung**

- Verwenden Sie keine Scheuermittel, aggressiven Lösungen oder harten Bürsten, um das Produkt zu reinigen.
- Reinigen Sie das Produkt mit einem leicht angefeuchteten Lappen. Bei Bedarf können Sie ein mildes Spülmittel verwenden.
- Reiben Sie alle Teile mit einem sauberen Tuch trocken.
- Zum Reinigen des Hahns **5** und der Wasserstandsanzeige. Füllen Sie sauberes Wasser in den Behälter, aber nicht über die MAX-Markierung hinaus. Warten Sie einen Moment und öffnen Sie dann den Hahn **5**, um das Wasser in die Spüle abzulassen.

Verkalkungen entfernen

Kalkablagerungen verringern die Effizienz des Produkts und erhöhen den Energieverbrauch.

Überprüfen Sie das Produkt regelmäßig auf Kalkablagerungen.

- Füllen Sie das Produkt mit einer Essiglösung. (5 bis 15 %).
- Drehen Sie den Temperatureinstellknopf **8** auf die höchste Stufe und warten Sie, bis die gelbe Anzeige **7** erlischt.
- Lassen Sie die Lösung über Nacht in dem Produkt. Schütten Sie die Lösung am nächsten Tag weg.
- Füllen Sie das Produkt mit klarem Wasser bis zur **MAX**-Markierung auf der Wasserstandsanzeige **4**. Erhitzen Sie das Wasser.

- Nach dem Erhitzen schütten Sie das Wasser weg, um eventuelle Kalk- und Essigreste zu entfernen.
- Spülen Sie das Innere des Produkts gründlich mit Leitungswasser aus.

● **Lagerung**

- Bewahren Sie das Produkt während des Nichtgebrauchs in der Originalverpackung auf.
- Lagern Sie das Produkt an einem trockenen, für Kinder unzugänglichen Ort.

● **Entsorgung**

Die Verpackung besteht aus umweltfreundlichen Materialien, die Sie über die örtlichen Recyclingstellen entsorgen können.



Beachten Sie die Kennzeichnung der Verpackungsmaterialien bei der Abfalltrennung, diese sind gekennzeichnet mit Abkürzungen (a) und Nummern (b) mit folgender Bedeutung: 1–7: Kunststoffe/20–22: Papier und Pappe/80–98: Verbundstoffe.



Möglichkeiten zur Entsorgung des ausgedienten Produkts erfahren Sie bei Ihrer Gemeinde oder Stadtverwaltung.



Gerät entsorgen

Das Symbol der durchgestrichenen Mülltonne bedeutet, dass dieses Gerät am Ende der Nutzungszeit nicht über den Haushaltsmüll entsorgt werden darf. Das Gerät ist bei eingerichteten Sammelstellen, Wertstoffhöfen oder Entsorgungsbetrieben abzugeben. Zudem sind Vertrieber von Elektro- und Elektronikgeräten sowie Vertrieber von Lebensmitteln zur Rücknahme verpflichtet. LIDL bietet Ihnen Rückgabemöglichkeiten direkt in den Filialen und Märkten an. Rückgabe und Entsorgung sind für Sie kostenfrei. Beim Kauf eines Neugerätes haben Sie das Recht, ein entsprechendes Altgerät unentgeltlich zurückzugeben. Zusätzlich haben Sie die Möglichkeit, unabhängig vom Kauf eines Neugerätes, unentgeltlich (bis zu drei) Altgeräte abzugeben, die in keiner Abmessung größer als 25 cm sind.

Bitte löschen Sie vor der Rückgabe alle personenbezogenen Daten. Bitte entnehmen Sie vor der Rückgabe Batterien oder Akkumulatoren, die nicht vom Altgerät umschlossen sind, sowie Lampen, die zerstörungsfrei entnommen werden können und führen diese einer separaten Sammlung zu.

● Garantie

Das Produkt wurde nach strengen Qualitätsrichtlinien hergestellt und vor der Auslieferung sorgfältig geprüft. Im Falle von Material- oder Herstellungsfehlern haben Sie gegenüber dem Verkäufer des Produkts gesetzliche Rechte. Ihre gesetzlichen Rechte werden in keiner Weise durch unsere unten aufgeführte Garantie eingeschränkt.

Die Garantie für dieses Produkt beträgt 3 Jahre ab Kaufdatum. Die Garantiezeit beginnt mit dem Kaufdatum. Bewahren Sie den Originalkaufbeleg an einem sicheren Ort auf, da dieses Dokument als Nachweis des Kaufs erforderlich ist.

Alle Schäden oder Mängel, die bereits zum Zeitpunkt des Kaufs vorhanden sind, müssen unverzüglich nach dem Auspacken des Produkts gemeldet werden.

Sollte das Produkt innerhalb von 3 Jahren ab Kaufdatum einen Material- oder Herstellungsfehler aufweisen, werden wir es – nach unserer Wahl – kostenlos für Sie reparieren oder ersetzen. Die Garantiezeit verlängert sich durch einen stattgegebenen Gewährleistungsanspruch nicht. Dies gilt auch für ersetzte und reparierte Teile.

Diese Garantie erlischt, wenn das Produkt beschädigt oder unsachgemäß verwendet oder gewartet wurde.

Die Garantie deckt Material- und Herstellungsfehler ab. Diese Garantie erstreckt sich weder auf Produktteile, die normalem Verschleiß unterliegen, und somit als Verschleißteile gelten (z. B. Batterien, Akkus, Schläuche, Farbpatronen), noch auf Schäden an zerbrechlichen Teilen, z. B. Schalter oder Teile aus Glas.

● **Abwicklung im Garantiefall**

Um eine schnelle Bearbeitung Ihres Anspruchs zu gewährleisten, beachten Sie die folgenden Hinweise:

Halten Sie den Originalkaufbeleg und die Artikelnummer (IAN 460116_2401) als Nachweis für den Kauf bereit.

Sie finden die Artikelnummer auf dem Typenschild, einer Gravur auf dem Produkt, der Startseite der Bedienungsanleitung (unten links) oder als Aufkleber auf der Rück- oder Unterseite des Produkts.

Sollten Funktionsfehler oder sonstige Mängel auftreten, wenden Sie sich zunächst telefonisch oder per E-Mail an die unten aufgeführte Serviceabteilung.

Sobald das Produkt als defekt erfasst wurde, können Sie es kostenlos an die Ihnen mitgeteilte Service-Anschrift zurücksenden. Stellen Sie sicher, dass Sie den Originalkaufbeleg (Kassenbon) sowie eine kurze, schriftliche Beschreibung beilegen, in der die Einzelheiten des Defekts und der Zeitpunkt des Auftretens dargelegt sind.

● **Service**

DE Service Deutschland
Tel.: 0800 5435 111

AT Service Österreich
Tel.: 0800 292726















CH Service Schweiz
Tel.: 0800562153
E-Mail: owim@lidl.ch



| | |
|--|---------|
| Avertissements et symboles utilisés | Page 15 |
| Introduction | Page 16 |
| Utilisation prévue | Page 16 |
| Contenu de la livraison | Page 16 |
| Description des pièces | Page 16 |
| Données techniques | Page 16 |
| Consignes de sécurité | Page 17 |
| Avant la première utilisation | Page 20 |
| Fonctionnement | Page 20 |
| Placement de l'appareil | Page 20 |
| Allumer / éteindre l'appareil | Page 20 |
| Nettoyage et entretien | Page 21 |
| Nettoyage | Page 21 |
| Stockage | Page 21 |
| Mise au rebut | Page 21 |
| Garantie | Page 21 |
| Faire valoir sa garantie | Page 22 |
| Service après-vente | Page 22 |

Avertissements et symboles utilisés

Les avertissements suivants sont utilisés dans ce manuel d'utilisation et sur l'emballage :

| | | | |
|--|--|---|---|
|  | <p>DANGER ! Ce symbole, associé au mot « Danger », signale un risque élevé qui, s'il n'est pas évité, peut entraîner la mort ou des blessures graves.</p> |  | Courant alternatif/tension alternative |
| | |  | Hertz (fréquence de l'alimentation) |
| | |  | Watts |
|  | <p>AVERTISSEMENT! Ce symbole, associé au mot « Avertissement », signale un risque moyen qui, s'il n'est pas évité, peut entraîner la mort ou des blessures graves.</p> |  | REMARQUE : Ce symbole associé au mot « Remarque » fournit des informations utiles supplémentaires. |
| | |  | Utilisez l'appareil seulement à l'intérieur de locaux secs. |
|  | <p>MISE EN GARDE ! Ce symbole, associé au mot « Mise en garde », signale un risque faible qui, s'il n'est pas évité, peut entraîner des blessures mineures ou modérées.</p> |  | Sécurité alimentaire Ce produit n'a aucun effet négatif sur le goût ou l'odeur. |
|  | <p>Symbole de terre de protection</p> |  | Risque d'incendie ! Ce symbole indique une surface chaude. |
|  | <p>N'immergez pas l'appareil dans de l'eau ou d'autres liquides.</p> |  | La marque CE indique la conformité avec les directives UE applicables à cet appareil. |
| | |  | Informations de sécurité Instructions d'utilisation |

DISTRIBUTEUR DE BOISSONS CHAUDES

● **Introduction**

Nous vous félicitons pour l'achat de votre nouveau produit. Vous avez opté pour un produit de grande qualité. Le mode d'emploi fait partie intégrante de ce produit. Il contient des indications importantes pour la sécurité, l'utilisation et la mise au rebut. Veuillez lire consciencieusement toutes les indications d'utilisation et de sécurité du produit. Ce produit doit uniquement être utilisé conformément aux instructions et dans les domaines d'application spécifiés. Lors d'une cession à tiers, veuillez également remettre tous les documents.

● **Utilisation prévue**

Le produit est destiné uniquement au réchauffage de boissons chaudes.

Le produit est conçu uniquement pour un usage domestique. Il n'est pas destiné à un usage commercial.

Toute autre utilisation non mentionnée dans ces instructions risque d'endommager le produit ou de créer un risque sérieux de blessure grave.

Le fabricant n'accepte aucune responsabilité pour les dommages causés par une utilisation inappropriée.

● **Contenu de la livraison**

Après avoir déballé l'appareil, vérifiez si la livraison est complète et si toutes les pièces sont en bon état. Retirez tous les matériaux d'emballage avant l'utilisation.

En cas de pièces manquantes ou endommagées, veuillez contacter le service client.

- Distributeur de boissons chaudes
- Manuel

● **Description des pièces**

(Schéma A)

- 1 Couvercle
- 2 Point de verrouillage du couvercle
- 3 Poignée
- 4 Jauge d'eau
- 5 Robinet
- 6 Témoin lumineux d'alimentation (rouge)
- 7 Indication de chaleur (jaune)
- 8 Bouton de réglage de la température
- 9 Cordon électrique avec fiche

● **Données techniques**

| | |
|---------------------------|-------------------------|
| Tension d'entrée : | 220-240 V~, 50-60 Hz |
| Consommation électrique : | 1300 W |
| Classe de protection : | I |
| Capacité : | 5,5 L |
| Certification : | |
| HG11900 : | GS (Intertek) |
| HG11900-CH : | - |



Consignes de sécurité

AVANT D'UTILISER LE PRODUIT, VEUILLEZ VOUS FAMILIARISER AVEC TOUTES LES NOTES DE SÉCURITÉ ET TOUTES LES INSTRUCTIONS D'UTILISATION ! LORSQUE VOUS TRANSMETTEZ CE PRODUIT À UN TIERS, JOIGNEZ-LUI TOUS LES DOCUMENTS !

En cas de dommage résultant du non respect de ce manuel d'utilisation, la demande de garantie perd sa validité ! Aucune responsabilité n'est acceptée pour les dommages qui en résultent ! En cas de dommages matériels ou corporels causés par une mauvaise manipulation ou un non-respect des consignes de sécurité, aucune responsabilité n'est acceptée !

Enfants et personnes avec des handicaps



**⚠ AVERTISSEMENT !
DANGER DE MORT OU
D'ACCIDENT POUR LES
ENFANTS EN BAS ÂGE
ET LES ENFANTS !**

- Ne laissez jamais les enfants sans surveillance avec le matériel d'emballage.

Le matériel d'emballage représente un danger de suffocation. Les enfants sous-estiment souvent les dangers. Tenez les enfants à l'écart du produit et du matériel d'emballage à tout moment.

- Ce produit peut être utilisé par des enfants à partir de 8 ans s'ils ont reçu une surveillance ou des instructions concernant l'utilisation de l'appareil en toute sécurité et s'ils comprennent les risques encourus.
- Le produit peut être utilisé par des personnes ayant des capacités physiques, sensorielles ou mentales réduites ou manquant d'expérience et de connaissances si elles font l'objet d'une surveillance ou ont reçu des instructions concernant l'utilisation du produit en toute sécurité et si elles comprennent les risques encourus.
- Le nettoyage et l'entretien par l'utilisateur ne doivent pas être effectués par des enfants sauf s'ils sont âgés d'au moins 8 ans et qu'il sont sous surveillance.
- Gardez l'appareil et son cordon hors de portée des enfants de moins de 8 ans.
- Les enfants ne doivent pas jouer avec l'appareil.

⚠ AVERTISSEMENT ! Risque de blessure en cas de mauvaise utilisation.

Zones d'utilisation

- Ce produit est destiné à être utilisé dans des applications domestiques et similaires telles que :
 - les cuisines du personnel dans les magasins, les bureaux et autres environnements de travail ;
 - les fermes ;
 - dans les hôtels, les motels et autres environnements de type résidentiel ;
 - les chambres d'hôtes.

Sécurité électrique

⚠ AVERTISSEMENT! Évitez de renverser de l'eau sur la fiche.

⚠ DANGER ! Risque de choc électrique ! N'essayez pas de réparer l'appareil vous-même. En cas de dysfonctionnement, les réparations doivent être effectuées par du personnel qualifié uniquement.

⚠ AVERTISSEMENT ! Risque de choc électrique ! N'immergez pas l'appareil dans de l'eau ou d'autres liquides. Ne passez jamais l'appareil sous de l'eau courante.

⚠ DANGER – Risque d'électrocution ! N'utilisez jamais un produit endommagé. Débranchez le produit de l'alimentation électrique et consultez votre revendeur si le produit est endommagé.

⚠ AVERTISSEMENT ! Risque de choc électrique !

N'installez pas le produit près d'un évier ou dans des zones humides.

- Avant de brancher l'appareil à l'alimentation électrique, vérifiez que la tension et le courant nominaux correspondent aux informations d'alimentation électrique indiquées sur l'étiquette signalétique de l'appareil.
- Ne branchez le produit qu'à une source d'alimentation mise à la terre. Assurez-vous que la fiche d'alimentation est correctement branchée.
- Pour éviter d'endommager le cordon d'alimentation, ne le serrez pas, ne le pliez pas ou ne le frottez pas sur des bords tranchants. Tenez-le à l'écart des surfaces chaudes ou des flammes nues.

- Si le cordon d'alimentation est endommagé, il doit être remplacé par le fabricant, son agent de service ou des personnes de qualification similaire afin d'éviter tout danger.
- Tirez sur la fiche et pas sur le cordon pour débrancher le produit de l'alimentation électrique.
- Branchez le produit à une prise électrique facile à atteindre afin qu'en cas d'urgence, le produit puisse être débranché immédiatement.
- Ce produit n'est pas destiné à être utilisé au moyen d'une minuterie externe ou d'un système de commande à distance séparé.
- Ne touchez pas le produit et ne l'utilisez pas avec les mains mouillées.

Risque d'incendie/de brûlures et chaleur !

-  **AVERTISSEMENT ! SURFACES CHAUDES !**

Tenez les enfants et les animaux domestiques à l'écart du produit lorsqu'il est en fonctionnement ou en cours de refroidissement. Les parties accessibles sont chaudes.

- ⚠ **MISE EN GARDE !** Les surfaces sont susceptibles de devenir chaudes pendant l'utilisation.

- ⚠ **Risque de brûlure !** La surface du produit est sujette à une chaleur résiduelle pendant un certain temps après l'utilisation. Ne touchez pas les surfaces chaudes du produit et faites attention à la vapeur qui s'échappe. Tenez le produit uniquement par sa la poignée.

- ⚠ **Risque d'incendie !** N'ouvrez pas le couvercle pendant que l'eau bout. Le couvercle du produit doit rester bien fermé lorsque l'appareil est en cours d'utilisation.

- Si vous remarquez de la fumée ou des bruits inhabituels, débranchez immédiatement le produit de l'alimentation électrique. Faites vérifier le produit par un spécialiste avant de le réutiliser.

- ⚠ **AVERTISSEMENT !** N'utilisez pas l'appareil si le distributeur de boissons chaudes présente des fissures ou d'autres signes de détérioration.

Placement de l'appareil

- L'appareil ne doit pas être placé directement sous une alimentation électrique.
- Utilisez toujours l'appareil sur une surface plane, stable, propre, résistance à la chaleur et sèche.

Fonctionnement

- L'appareil ne doit être utilisé qu'avec la base fournie.
- Ne remplissez pas trop l'appareil. Si l'appareil est trop rempli, de l'eau bouillante peut être éjectée. Ne faites pas fonctionner l'appareil sans eau. Le niveau de remplissage du produit doit se situer entre les marques **MIN** et **MAX** sur la jauge d'eau **4**.

Nettoyage et stockage

- Le produit ne doit pas être exposé à des gouttes d'eau ou à des éclaboussures.
- Débranchez l'appareil de l'alimentation électrique avant de le nettoyer et lorsqu'il n'est pas utilisé.
- Reportez-vous à la section « Nettoyage et entretien » pour savoir comment nettoyer l'appareil.

● Avant la première utilisation

- Retirez tous les emballages.
- Nettoyez le produit (voir « Nettoyage et entretien »).
- Faites bouillir le volume d'eau maximum (voir « Fonctionnement »). Après avoir chauffé l'eau, jetez-la pour éliminer les éventuels résidus de production et de transport.

● Fonctionnement

Le couvercle **1** doit rester fermé pendant le fonctionnement. Dans le cas contraire, de la vapeur pourrait s'échapper et provoquer des brûlures.

● Placement de l'appareil

- Placez le produit sur une surface plane et stable. Maintenez une distance de sécurité avec les murs et les armoires afin d'éviter que la vapeur ascendante cause des dommages.

● Allumer / éteindre l'appareil

❗ INFO :

- En cours de fonctionnement, l'indicateur jaune s'allume et s'éteint de temps à autre. Cela indique que le produit est en train de se réchauffer jusqu'à la température souhaitée.
 - Le mode arrêt est sélectionné en éteignant le produit.
1. Allumer l'appareil : Branchez la fiche secteur sur une prise secteur appropriée. Le voyant rouge s'allume.
 2. Éteindre l'appareil : Débranchez la fiche secteur de la prise secteur. Le voyant rouge s'éteint.
- Faites tourner le bouton de réglage de la température jusqu'à la température souhaitée. La commande de la température peut régler la température de manière variable entre environ 40 °C et 95 °C (Max).
 - Tournez le couvercle jusqu'à ce que le triangle soit aligné avec le symbole de verrouillage (voir l'image ci-dessous).

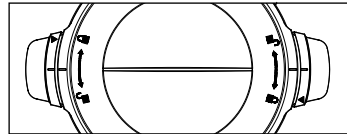

- En raison du système, un résidu de liquide est inférieur à la marque de niveau minimum. Le liquide peut ne pas s'écouler.

| Voyant | État |
|--|--|
| Voyant rouge éteint et voyant jaune éteint | Appareil éteint |
| Voyant rouge allumé et voyant jaune éteint | Deux états : 1. La température optimale a été atteinte. 2. Le produit est éteint lorsque le bouton de température est au minimum et inférieur à 40 °C. |

| Voyant | État |
|--|--|
| Voyant rouge allumé et voyant jaune allumé | Le produit est en train de chauffer ou réchauffer lorsque le bouton de température tourne à 40 °C ou au-dessus de 40 °C. |

● Nettoyage et entretien

⚠ AVERTISSEMENT! Le produit ne doit pas être immergé dans de l'eau ou d'autres liquides. Ne passez pas le produit sous l'eau courante.

- Débranchez toujours le produit de l'alimentation électrique avant de le nettoyer.
- Avant chaque utilisation, vérifiez que le produit ne présente pas de signes visibles de détérioration.

● Nettoyage

- N'utilisez pas de produits abrasifs, de nettoyeurs agressifs ou de brosses dures pour nettoyer le produit.
- Nettoyez le produit avec un chiffon légèrement humidifié. Utilisez un détergent doux, si nécessaire.
- Frottez toutes les pièces à l'aide d'un chiffon propre.
- Pour nettoyer le robinet **5** et le tube indicateur de niveau d'eau. Ajoutez de l'eau propre dans la casserole, sans dépasser le volume MAX, attendez un moment, puis ouvrez le robinet **5** pour évacuer l'eau dans l'évier de la cuisine.

Élimination des dépôts calcaires

Le calcaire réduit l'efficacité de l'appareil et augmente la consommation d'énergie. Vérifiez régulièrement que le produit n'est pas entartré.

- Remplissez l'appareil avec une solution de vinaigre (5 à 15 %).
- Tournez le bouton de réglage de la température **8** au maximum et attendez que le voyant jaune **7** s'éteigne.
- Laissez la solution dans le produit pendant la nuit. Jetez la solution le jour suivant.
- Remplissez l'appareil d'eau claire jusqu'à la marque **MAX** de la jauge d'eau **4**. Faites chauffer l'eau.
- Après avoir chauffé l'eau, jetez-la pour éliminer les restes de tartre et de vinaigre.

- Rincez soigneusement l'intérieur du produit à l'eau du robinet.

● Stockage

- Lorsque l'appareil n'est pas utilisé, rangez-le dans son emballage d'origine.
- Rangez cet appareil dans un endroit sec hors de portée des enfants

● Mise au rebut

L'emballage se compose de matières recyclables pouvant être mises au rebut dans les déchetteries locales.



Veillez respecter l'identification des matériaux d'emballage pour le tri sélectif, ils sont identifiés avec des abréviations (a) et des chiffres (b) ayant la signification suivante : 1-7 : plastiques / 20-22 : papiers et cartons / 80-98 : matériaux composites.



Votre mairie ou votre municipalité vous renseigneront sur les possibilités de mise au rebut des produits usagés.



Afin de contribuer à la protection de l'environnement, veuillez ne pas jeter votre produit usagé dans les ordures ménagères, mais éliminez-le de manière appropriée. Pour obtenir des renseignements concernant les points de collecte et leurs horaires d'ouverture, vous pouvez contacter votre municipalité.

● Garantie

Le produit a été fabriqué selon des critères de qualité stricts, et contrôlé consciencieusement avant sa livraison. En cas de défaut de matériau ou de fabrication, vous avez des droits légaux vis-à-vis du vendeur du produit. Vos droits légaux ne sont en aucun cas limités par notre garantie mentionnée ci-dessous.

La garantie de ce produit est de 3 ans à partir de la date d'achat. La période de garantie commence à la date d'achat. Conservez l'original de la preuve d'achat dans un endroit sûr car ce document est nécessaire pour prouver l'achat.

Tout dommage ou défaut déjà présent au moment de l'achat doit être signalé immédiatement après le déballage du produit.

Si le produit présente un défaut de matériau ou de fabrication dans les 3 ans qui suivent la date d'achat, nous le réparerons ou le remplacerons - à notre choix - gratuitement pour vous. La période de garantie n'est pas prolongée par une demande de garantie acceptée. Cette mesure s'applique également pour les pièces remplacées et réparées.

Cette garantie est annulée si le produit a été endommagé ou utilisé ou entretenu de manière incorrecte.

La garantie couvre les défauts de matériels et de fabrication. Cette garantie ne couvre pas les pièces du produit soumises à une usure normale, et qui sont donc considérées comme des pièces d'usure (par exemple les piles, les piles rechargeables, tuyaux, les cartouches d'encre), ni les dommages aux pièces fragiles, par exemple les interrupteurs ou les pièces en verre.

● Faire valoir sa garantie

Pour garantir la rapidité d'exécution de la procédure de garantie, veuillez respecter les indications suivantes :

Veuillez conserver le ticket de caisse et la référence du produit (IAN 460116_2401) à titre de preuve d'achat pour toute demande.

Le numéro de référence de l'article est indiqué sur la plaque d'identification, gravé sur la page de titre de votre manuel (en bas à gauche) ou sur un autocollant apposé sur la face arrière ou inférieure du produit.

En cas de dysfonctionnement du produit, ou de tout autre défaut, contactez en premier lieu le service après-vente par téléphone ou par e-mail aux coordonnées indiquées ci-dessous.

Vous pouvez alors envoyer franco de port tout produit considéré comme défectueux au service clientèle indiqué, accompagné de la preuve d'achat (ticket de caisse) et d'une description écrite du défaut avec mention de sa date d'apparition.

● Service après-vente

FR Service après-vente France

Tél.: 0800904879

E-Mail: owim@lidl.fr

CH Service après-vente Suisse

Tél.: 0800562153

E-Mail: owim@lidl.ch



| | |
|--|-----------|
| Avvertenze e simboli utilizzati | Pagina 24 |
| Introduzione | Pagina 25 |
| Uso previsto | Pagina 25 |
| Contenuto della confezione | Pagina 25 |
| Descrizione delle parti | Pagina 25 |
| Specifiche tecniche | Pagina 25 |
| Avvertenze di sicurezza | Pagina 26 |
| Prima del primo utilizzo | Pagina 29 |
| Funzionamento | Pagina 29 |
| Ubicazione del prodotto | Pagina 29 |
| Accensione/spengimento del prodotto | Pagina 29 |
| Pulizia e manutenzione | Pagina 29 |
| Pulizia | Pagina 30 |
| Conservazione | Pagina 30 |
| Smaltimento | Pagina 30 |
| Garanzia | Pagina 30 |
| Gestione dei casi in garanzia | Pagina 31 |
| Assistenza | Pagina 31 |

Avvertenze e simboli utilizzati

In questo manuale e/o sull'imballaggio sono utilizzati i seguenti simboli.

| | |
|--|---|
|  <p>PERICOLO! Questo simbolo, in combinazione con la parola "Pericolo" indica un grave pericolo che può causare lesioni grave o morte.</p> |  <p>Corrente alternata/tensione</p> |
| |  <p>Hertz (frequenza di alimentazione)</p> |
| |  <p>Watt</p> |
|  <p>AVVERTENZA! Questo simbolo, in combinazione con la parola "Avvertenza" indica un pericolo di media entità che può causare lesioni gravi o morte.</p> |  <p>NOTA: questo simbolo, in combinazione con la parola "Nota", fornisce ulteriori informazioni utili.</p> |
| |  <p>Usare il prodotto esclusivamente in ambienti interni e asciutti.</p> |
|  <p>ATTENZIONE! Questo simbolo, in combinazione con la parola "Attenzione" indica un pericolo di lieve entità che può causare lesioni lievi o moderate.</p> |  <p>Uso alimentare! Questo prodotto non ha effetti negativi sul gusto né sull'odore degli alimenti utilizzati.</p> |
|  <p>Simbolo del collegamento a terra di protezione</p> |  <p>Pericolo di ustione! Questo simbolo indica una superficie calda e il rischio di ustione.</p> |
|  <p>Non immergere l'unità principale in acqua o altri liquidi.</p> |  <p>Il simbolo CE indica che il prodotto è conforme alle direttive UE rilevanti applicabili.</p> |
| |  <p>Avvertenza di sicurezza Istruzioni per l'uso</p> |

MACCHINA AUTOMATICA PER BEVANDE CALDE

● **Introduzione**

Congratulazioni per l'acquisto del vostro nuovo prodotto. Avete optato per un prodotto di alta qualità. Le istruzioni d'uso sono parte integrante di questo prodotto. Esse contengono importanti avvertenze sulla sicurezza, l'impiego e lo smaltimento. Prima dell'utilizzo del prodotto, prendere conoscenza di tutte le istruzioni d'uso e delle avvertenze di sicurezza. Utilizzare il prodotto solo come descritto e per i campi di applicazione indicati. Consegnare tutte le documentazioni su questo prodotto quando viene ceduto a terzi.

● **Uso previsto**

Il prodotto destina-se apenas ao aquecimento de bebidas quentes.

Il prodotto è destinato esclusivamente all'uso domestico. Non è destinato all'uso commerciale.

Qualsiasi altro utilizzo non indicato in queste istruzioni può causare danni al prodotto o esporre l'utente al rischio di gravi infortuni.

Il costruttore declina ogni responsabilità per eventuali danni causati da un uso improprio.

● **Contenuto della confezione**

Dopo aver disimballato il prodotto, verificare se la consegna è completa e se tutte le parti sono in buone condizioni. Rimuovere tutti i materiali di imballaggio prima dell'uso.

Si prega di contattare il servizio clienti se le parti sono mancanti o danneggiate.

- Macchina automatica per bevande calde
- Manuale breve

● **Descrizione delle parti**

(Fig. A).

- 1 Coperchio
- 2 Punto di chiusura del coperchio
- 3 Impugnatura
- 4 Indicatore dell'acqua
- 5 Rubinetto
- 6 Indicatore di alimentazione (rosso)
- 7 Indicatore di calore (giallo)
- 8 Manopola di impostazione della temperatura
- 9 Cavo di alimentazione con spina

● **Specifiche tecniche**

Tensione in ingresso: 220-240 V~,
50-60 Hz

Consumo di energia: 1300 W

Classe di protezione: I

Capacità: 5,5 L

Certificazioni:

HG11900: GS (Intertek)

HG11900-CH: -



Avvertenze di sicurezza

PRIMA DI UTILIZZARE IL PRODOTTO, SI PREGA DI FAMILIARIZZARE CON TUTTE LE INFORMAZIONI DI SICUREZZA E LE ISTRUZIONI PER L'USO! IN CASO DI CESSIONE DEL PRODOTTO A TERZI, ALLEGARE TUTTA LA DOCUMENTAZIONE.

I danni derivanti dal mancato rispetto di queste istruzioni non sono coperti da garanzia! Si declina ogni responsabilità per eventuali danni consequenziali. In caso di danni materiali o lesioni personali causati da un utilizzo errato o dal mancato rispetto delle istruzioni di sicurezza, non ci assumiamo nessuna responsabilità!

Bambini e persone con disabilità



⚠️ AVVERTENZA! RISCHIO DI MORTE O LESIONI A NEONATI E BAMBINI!

- Non lasciare i bambini senza supervisione con i materiali di imballaggio

I materiali di imballaggio comportano il rischio di soffocamento. I bambini tendono a sottovalutare i pericoli. Tenere sempre i bambini lontani dal prodotto e dal materiale di imballaggio.

- Questo prodotto può essere utilizzato da bambini di 8 o più anni di età purché supervisionati o istruiti sull'uso sicuro dell'apparecchio e consapevoli di tutti i relativi pericoli.
- Questo prodotto può essere utilizzato da persone con ridotte capacità fisiche, sensoriali o mentali o prive di esperienza e conoscenza se sono state supervisionate o hanno ricevuto istruzioni sull'uso del prodotto in modo sicuro e se ne hanno compreso i rischi.
- Le operazioni di pulizia e manutenzione ordinaria non devono essere effettuate da bambini, a meno che non abbiano almeno 8 anni e siano supervisionati.
- Tenere il prodotto e il relativo cavo fuori dalla portata dei bambini con meno di 8 anni.
- I bambini non devono giocare con il prodotto.

⚠ AVVERTENZA! Rischio di infortuni in caso di uso improprio.

Aree di utilizzo

- Questo prodotto è destinato all'uso in ambienti domestici e altre applicazioni simili, come ad esempio:
 - aree cucina per il personale in negozi, uffici e altri ambienti di lavoro;
 - case coloniche;
 - alberghi, motel e altri ambienti di tipo residenziale;
 - ambienti tipo bed and breakfast.

Sicurezza elettrica

⚠ AVVERTENZA! Evitare fuoriuscite di liquido sulla spina di alimentazione.

⚠ PERICOLO! Rischio di scossa elettrica! Non tentare mai di riparare il prodotto da soli. In caso di malfunzionamento, le riparazioni devono essere eseguite solo da personale qualificato.

⚠ AVVERTENZA! Rischio di scossa elettrica! Non immergere l'unità principale in acqua o altri liquidi. Non lavare il prodotto sotto l'acqua corrente.

⚠ ATTENZIONE! Rischio di scossa elettrica! Non usare il prodotto se è danneggiato. In caso di danni, scollegare il prodotto dall'alimentazione e contattare il rivenditore.

⚠ AVVERTENZA! Rischio di scossa elettrica! Non installare il prodotto vicino a un lavandino o zone umide.

- Prima di collegare il prodotto all'alimentazione, verificare che la tensione e la corrente nominale corrispondano ai dettagli dell'alimentazione riportati sulla targhetta del prodotto.
- Collegare il prodotto solo a una presa dotata di messa a terra. Assicurarsi che la spina sia inserita correttamente.
- Per evitare di danneggiare il cavo di alimentazione, fare attenzione a non schiacciarlo, piegarlo o sfregarlo su spigoli vivi. Tenerlo lontano da superfici calde e fiamme libere.
- Per motivi di sicurezza, se il cavo di alimentazione è danneggiato deve essere sostituito dal costruttore, dal suo centro di assistenza o da un tecnico qualificato.
- Tirare la spina e non il cavo per scollegare il prodotto dalla presa elettrica.

- Collegare il prodotto a una presa elettrica facilmente accessibile, in modo da poterlo scollegare subito in caso di emergenza.
- Questo prodotto non è progettato per l'uso con timer esterni o sistemi di telecomando separati.
- Non utilizzare né toccare il prodotto con le mani bagnate.

Pericolo di incendio/ustioni e calore

-  **AVVERTENZA! SUPERFICIE CALDA!**

Fare stare i bambini e gli animali domestici lontani dal prodotto mentre è in funzione o si sta raffreddando. Le parti accessibili sono calde.

- ⚠ **CAUTELA!** Le superfici potrebbero surriscaldarsi durante l'uso.

- ⚠ **Pericolo di ustione!** La superficie del prodotto rimane calda per un certo tempo dopo l'uso.
Non toccare le superfici calde del prodotto e fare attenzione alle fuoriuscite di vapore. Tenere il prodotto solo per l'impugnatura.

- ⚠ **Pericolo di ustione!** Non aprire il coperchio mentre l'acqua bolle. Il coperchio del prodotto deve rimanere chiuso mentre il prodotto è in uso.

- In caso di fumo o rumori anomali, scollegare subito l'apparecchio dalla presa di corrente. Fare ispezionare il prodotto da un tecnico prima di continuare a utilizzarlo.

- ⚠ **AVVERTENZA!** Non utilizzare il prodotto se presenta crepe o altri segni di danneggiamento.

Ubicazione del prodotto

- Non collocare il prodotto direttamente sotto a una presa di alimentazione.
- Utilizzare il prodotto su una superficie orizzontale, stabile, pulita, asciutta e resistente al calore.

Funzionamento

- Utilizzare il prodotto solo con la base fornita.
- Non riempire eccessivamente il prodotto. Se il prodotto è troppo pieno, l'acqua bollente potrebbe fuoriuscire. Non utilizzare il prodotto senza acqua. Il livello di riempimento del prodotto è compreso tra gli indicatori **MIN** e **MAX** sull'indicatore dell'acqua

4.

Pulizia e conservazione

- Non esporre il prodotto a gocciolamenti o spruzzi d'acqua.
- Scollegare il prodotto dalla presa di alimentazione prima di pulirlo o quando non viene utilizzato.
- Fare riferimento alla sezione "Pulizia e manutenzione" per istruzioni su come pulire il prodotto.

● Prima del primo utilizzo

- Rimuovere tutti i materiali di imballaggio.
- Pulire il prodotto come descritto alla sezione "Pulizia e manutenzione".
- Bollire il massimo volume d'acqua (vedere "Funzionamento"). Dopo il riscaldamento eliminare l'acqua per eliminare eventuali residui di produzione e trasporto.

● Funzionamento

Il coperchio **1** deve rimanere chiuso durante il funzionamento. Altrimenti, il vapore potrebbe uscire causando ustioni.

● Ubicazione del prodotto

- Posizionare l'apparecchio su una superficie piana e stabile. Mantenere una distanza di sicurezza da muri e mobili per evitare danni causati dal vapore.

● Accensione/spegnimento del prodotto

I INFO:

- Durante il funzionamento, l'indicatore giallo si accende e si spegne di tanto in tanto. Ciò indica che il prodotto si sta scaldando fino alla temperatura desiderata.
 - Per disattivare il prodotto, è necessario spegnerlo.
1. Accensione del prodotto. Collegare la spina di rete a una presa elettrica adatta. La spia rossa si accende.

2. Spegnimento del prodotto Scollegare la spina di rete dalla presa elettrica. La spia rossa si spegne.
- Ruotare la manopola di regolazione della temperatura per selezionare la temperatura desiderata. La temperatura può essere regolata in modo variabile tra circa 40°C - 95°C (Max).
 - Ruotare il coperchio finché il segno del triangolo non è allineato con il simbolo del lucchetto (vedere l'immagine sotto).

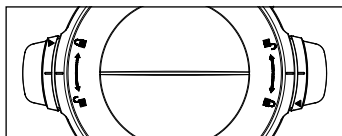

- A causa del sistema, il residuo di liquido è inferiore al segno del livello minimo. Il liquido potrebbe non fuoriuscire.

| Indicatore luminoso | Stato |
|--|--|
| Indicatore rosso spento e indicatore giallo spento | Apparecchio spento |
| Indicatore rosso acceso e indicatore giallo spento | Due stati: 1. Raggiungimento della temperatura ottimale 2. Il prodotto si spegne quando la temperatura è regolata su Min e meno di 40°C. |
| Indicatore rosso acceso e indicatore giallo acceso | Il prodotto si sta riscaldando nuovamente perché la manopola della temperatura è impostata su 40°C o più. |

● Pulizia e manutenzione

- ⚠ AVVERTENZA!** Non immergere il prodotto in acqua o altri liquidi. Non tenere mai il prodotto sotto l'acqua corrente.
- Scollegare sempre il prodotto dalla presa di corrente prima di pulirlo.
 - Prima di ogni utilizzo, ispezionare il prodotto per assicurarsi che non sia usurato o danneggiato.

● Pulizia

- Non utilizzare detergenti abrasivi, aggressivi o spazzole dure per pulire il prodotto.
- Pulire il prodotto con un panno leggermente umido. Utilizzare un detergente delicato, se necessario.
- Asciugare tutte le parti con un panno pulito.
- Per pulire il rubinetto [5] e il tubo indicatore del livello dell'acqua. Aggiungere acqua pulita nel serbatoio, non superare il volume MAX, attendere un attimo, quindi aprire il rubinetto [5] per rilasciare l'acqua nel lavello della cucina.

Rimozione del calcare

Il calcare riduce l'efficienza del prodotto e aumenta il consumo di energia. Controllare periodicamente che il prodotto non presenti depositi di calcare.

- Riempire il prodotto con una soluzione di acqua e aceto (5 - 15 %).
- Ruotare la manopola di impostazione della temperatura [8] al massimo e attendere finché l'indicatore giallo [7] non si spegne.
- Lasciare la soluzione nel prodotto per tutta la notte. Gettare la soluzione il giorno successivo.
- Riempire d'acqua il prodotto fino al livello **MAX** dell'indicatore dell'acqua [4]. Riscaldare l'acqua.
- Gettare l'acqua dopo averla riscaldata per eliminare eventuali residui di calcare e aceto.
- Sciacquare l'interno del prodotto con acqua del rubinetto.

● Conservazione

- Conservare il prodotto nella confezione originale quando non è in uso.
- Conservare il prodotto in un luogo asciutto fuori dalla portata dei bambini.

● Smaltimento

L'imballaggio è composto da materiali ecologici che possono essere smaltiti presso i siti di raccolta locali per il riciclo.



Osservare l'identificazione dei materiali di imballaggio per lo smaltimento differenziato, i quali sono contrassegnati da abbreviazioni (a) e da numeri (b) con il seguente significato: 1-7: plastiche / 20-22: carta e cartone / 80-98: materiali compositi.



E' possibile informarsi circa le possibilità di smaltimento del prodotto usato presso l'amministrazione comunale o cittadina.



Per questioni di tutela ambientale non gettare il prodotto usato tra i rifiuti domestici, ma provvedere invece al suo corretto smaltimento. Presso l'amministrazione competente è possibile ricevere informazioni circa i siti di raccolta e i relativi orari di apertura.

● Garanzia

Il prodotto è stato fabbricato accuratamente secondo severe direttive di qualità ed è stato controllato meticolosamente prima della consegna. In caso di difetti di materiale o fabbricazione l'acquirente può far valere diritti legali nei confronti del venditore. La nostra garanzia sotto riportata non costituisce alcun limite ai diritti legali dell'acquirente.

Questo prodotto è garantito per 3 anni con decorrenza dalla data di acquisto. La garanzia decorre dalla data d'acquisto. Conservare lo scontrino originale in un posto sicuro perché questo documento viene richiesto come prova dell'avvenuto acquisto.

Tutti i danni o difetti presenti già al momento dell'acquisto devono essere comunicati subito dopo l'apertura della confezione.

Se entro 3 anni dalla data di acquisto di questo prodotto si rileva un difetto di materiale o di fabbricazione, noi procederemo, a nostra discrezione, alla riparazione o sostituzione gratuita del prodotto o al rimborso del prezzo di acquisto. Un eventuale intervento in garanzia non prolunga né rinnova il periodo di garanzia stesso. Ciò vale anche per le parti sostituite e riparate.

Questa garanzia decade in caso di danneggiamento oppure uso o manutenzione impropri del prodotto.

La prestazione in garanzia vale per difetti del materiale o di fabbricazione. Questa garanzia non si estende a componenti del prodotto esposti a normale logorio, che possono pertanto essere considerati come componenti soggetti a usura (esempio capacità della batteria, calcificazione, lampade, pneumatici, filtri, spazzole...). La garanzia non si estende altresì a danni che si verificano su componenti delicati (esempio interruttori, batterie, parti realizzate in vetro, schermi, accessori vari) nonché danni derivanti dal trasporto o altri incidenti.

● **Gestione dei casi in garanzia**

Per garantire un rapido disbrigo delle proprie pratiche, seguire le istruzioni seguenti:

Per ogni richiesta si prega di conservare lo scontrino e il codice dell'articolo (IAN 460116_2401) come prova d'acquisto.

Il numero d'articolo può essere dedotto dalla targhetta, da un'incisione, dal frontespizio delle istruzioni (in basso a sinistra) oppure dall'adesivo applicato sul retro o sul lato inferiore.

In caso di disfunzioni o avarie, contattare innanzitutto i partner di assistenza elencati di seguito telefonicamente oppure via e-mail.

Si può inviare il prodotto ritenuto difettoso all'indirizzo del centro di assistenza indicato con spedizione esente da affrancatura, completo del documento di acquisto (scontrino) e della descrizione del difetto, specificando anche quando tale difetto si è verificato.

● **Assistenza**

IT **Assistenza Italia**

Tel.: 800790789

E-Mail: owim@lidl.it

CH **Assistenza Svizzera**

Tel.: 0800562153

E-Mail: owim@lidl.ch

