



MINI TOWER FAN STVM 30 C1 MINI-TURMVENTILATOR STVM 30 C1 MINI-VENTILATEUR COLONNE STVM 30 C1

DE AT

MINI-TURMVENTILATOR

Bedienungsanleitung und Sicherheitshinweise

FR BE

MINI-VENTILATEUR COLONNE

Mode d'emploi et consignes de sécurité

PL

MINI WENTYLATOR KOLUMNOWY

Instrukcja montażu i wskazówki bezpieczeństwa

SK

VEŽOVÝ MINIVENTILÁTOR

Návod na používanie a bezpečnostné pokyny

DK

MINI TÅRNVENTILATOR

Bedjeningsvejledning og sikkerhedsanvisninger

HU

MINI OSZLOPVENTILÁTOR

Kezelési útmutató és biztonsági tudnivalók

GB IE

MINI TOWER FAN

Operating instructions and safety instructions

NL BE

MINI-TORENVENTILATOR

Handleiding en veiligheidsaanwijzingen

CZ

MINI SLOUPOVÝ VENTILÁTOR

Návod k obsluze a bezpečnostní pokyny

ES

MINI VENTILADOR DE TORRE

Manual de instrucciones e indicaciones de seguridad

IT

MINI VENTILATORE A TORRE

Istruzioni d'uso e disposizioni di sicurezza

TARGA GMBH
Coesterweg 45
59494 Soest
GERMANY

Stand der Informationen
Last Information Update
Version des informations
Datum nieuwste versie
Ostatnia aktualizacja
Aktualizace na základě nejnovějších informací
Aktualizácia na základe najnovších informácií
Última actualización del contenido
Seneste informationsopdatering
Versione delle informazioni
Legutóbbi adatfrissítés:
10/2023 - Ident.-No.: STVM 30 C1 102023-1



IAN 446366_2307

8

IAN 446366_2307

BE NL CZ
FR SK

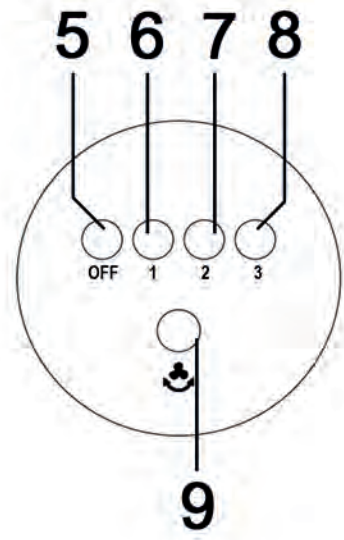
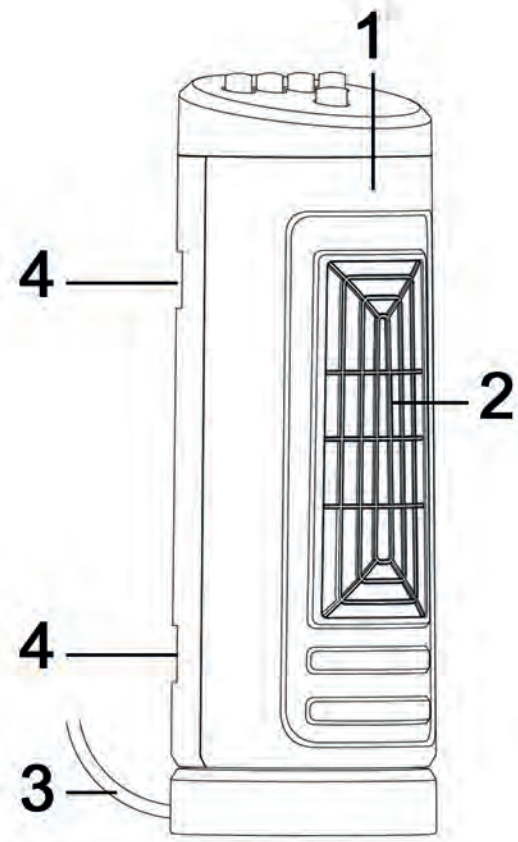

Deutsch.....	2
English.....	16
Français.....	29
Nederlands.....	46
Polski.....	60
Čeština.....	74
Slovensky.....	87
Español.....	100
Dansk.....	113
Italiano.....	126
Magyar.....	139

Inhaltsverzeichnis

1. Bestimmungsgemäße Verwendung	3
2. Lieferumfang	3
3. Übersicht	4
4. Technische Daten	4
4.1 Informationsanforderungen.....	4
5. Sicherheitshinweise	5
6. Urheberrecht	9
7. Vor der Inbetriebnahme	9
8. Inbetriebnahme	10
8.1 Ventilator ein- und ausschalten/Gebälsestufe einstellen.....	10
8.2 Oszillation	10
9. Wartung/Reinigung.....	10
10. Lagerung bei Nichtbenutzung.....	11
11. Umwelthinweise und Entsorgungsangaben	11
12. Konformitätsvermerke	13
13. Hinweise zu Garantie und Serviceabwicklung.....	14

Herzlichen Glückwunsch!

Mit dem Kauf des Mini-Turmventilators STVM 30 C1, nachfolgend als Ventilator bezeichnet, haben Sie sich für ein hochwertiges Produkt entschieden.

Machen Sie sich vor der ersten Inbetriebnahme mit dem Ventilator vertraut und lesen Sie diese Bedienungsanleitung aufmerksam durch. Beachten Sie vor allem die Sicherheitshinweise und benutzen Sie den Ventilator nur wie in dieser Bedienungsanleitung beschrieben und für die angegebenen Einsatzbereiche.

Bewahren Sie diese Bedienungsanleitung gut auf. Händigen Sie alle Unterlagen bei Weitergabe des Ventilators an Dritte ebenfalls mit aus.

1. Bestimmungsgemäße Verwendung

Dieser Ventilator dient zur Erzeugung einer kühlenden Luftzirkulation. Der Ventilator darf nicht außerhalb von geschlossenen Räumen und in tropischen Klimaregionen genutzt werden. Dieser Ventilator ist nicht für den Betrieb in einem Unternehmen bzw. den gewerblichen Einsatz vorgesehen. Verwenden Sie den Ventilator ausschließlich in Wohnbereichen für den privaten Gebrauch, jede andere Verwendung ist nicht bestimmungsgemäß. Dieser Ventilator erfüllt alle, im Zusammenhang mit der CE-Konformität, relevanten Normen und Standards. Bei einer nicht mit dem Hersteller abgestimmten Änderung des Ventilators ist die Einhaltung dieser Normen nicht mehr gewährleistet. Aus hieraus resultierenden Schäden oder Störungen ist jegliche Haftung seitens des Herstellers ausgeschlossen. Benutzen Sie nur das vom Hersteller angegebene Zubehör.

Bitte beachten Sie die Landesvorschriften bzw. Gesetze des Einsatzlandes.

2. Lieferumfang

- Mini-Turmventilator STVM 30 C1
- Kurzanleitung (vollständige Bedienungsanleitung Online verfügbar)

3. Übersicht

Diese Bedienungsanleitung hat einen ausklappbaren Umschlag. Auf der Innenseite des Umschlags ist der Ventilator mit einer Bezifferung abgebildet. Die Ziffern haben folgende Bedeutung:

1	Mini-Turmventilator
2	Schutzgitter
3	Netzkabel
4	Lüftungsgitter (Rückseite)
5	Taste OFF - Ausschalten
6	Taste 1 - schwache Gebläsestufe
7	Taste 2 - mittlere Gebläsestufe
8	Taste 3 - starke Gebläsestufe
9	Taste  (Schwenkfunktion)

4. Technische Daten

Eingangsspannung	220 V - 240 V~, 50 Hz
Leistungsaufnahme	30 W
Schutzklasse	II / 

Änderungen der technischen Daten sowie des Designs können ohne Ankündigung erfolgen.

4.1 Informationsanforderungen

Informationen zur Angabe des Modells/der Modelle, auf das/die sich die Informationen beziehen: SilverCrest STVM 30 C1 , IAN 446366_2307			
Bezeichnung	Symbol	Wert	Einheit
Maximaler Volumenstrom	F	10,0	m ³ / min
Ventilator-Leistungsaufnahme	P	27,0	W
Serviceverhältnis	SV	0,4	(m ³ / min) / W
Leistungsaufnahme im Bereitschaftszustand	P _{SB}	-	W
Ventilator-Schallleistungspegel	L _{WA}	57,0	dB(A)
Maximale Luftgeschwindigkeit	c	1,5	m / s
Saisonaler Energieverbrauch	Q	9,6	kWh/a
Messnorm für die Ermittlung des Serviceverhältnisses	EN IEC 60879: 2019		
Kontaktadresse für weitere Informationen	TARGA GmbH, Coesterweg 45, 59494 Soest, DEUTSCHLAND		

5. Sicherheitshinweise

Vor der ersten Verwendung des Ventilators lesen Sie die folgenden Anweisungen genau durch und beachten Sie alle Warnhinweise, selbst wenn Ihnen der Umgang mit elektronischen Geräten vertraut ist. Bewahren Sie diese Bedienungsanleitung sorgfältig als zukünftige Referenz auf. Wenn Sie den Ventilator verkaufen oder weitergeben, händigen Sie unbedingt auch diese Bedienungsanleitung aus.



GEFAHR! Dieses Signalwort bezeichnet eine Gefährdung mit einem hohen Risikograd, die, wenn sie nicht vermieden wird, den Tod oder schwere Verletzung zur Folge hat.



WARNUNG! Dieses Signalwort bezeichnet eine Gefährdung mit einem mittleren Risikograd, die, wenn sie nicht vermieden wird, den Tod oder schwere Verletzung zur Folge haben kann.



ACHTUNG! Dieses Signalwort kennzeichnet wichtige Hinweise zum Schutz vor Sachschäden.



Dieses Symbol kennzeichnet weitere informative Hinweise zum Thema.



Wechselspannung



Stromschlaggefahr!



Schutzklasse II



Herstelleradresse



GEFAHR! Personensicherheit

Dieser Ventilator kann von Kindern ab 8 Jahren und darüber sowie von Personen mit verringerten physischen, sensorischen oder mentalen Fähigkeiten oder Mangel an Erfahrung und Wissen benutzt werden, wenn sie beaufsichtigt oder bezüglich des sicheren Gebrauchs des Ventilators unterwiesen wurden und die daraus resultierenden Gefahren verstehen. Kinder dürfen nicht mit dem Ventilator spielen. Reinigung und Benutzerwartung dürfen nicht von Kindern ohne Beaufsichtigung durchgeführt werden. Halten Sie auch die Verpackungsfolien von Kindern fern. Es besteht Erstickungsgefahr.



GEFAHR! Gefahr eines Stromschlags!

- Schützen Sie das Produkt vor Nässe und Feuchtigkeit, Tropf- oder Spritzwasser. Niemals in Wasser oder andere Flüssigkeiten tauchen!
- Sollte Flüssigkeit in das Produkt gelangen, ziehen Sie sofort den Netzstecker. Lassen Sie das Produkt vor einer erneuten Inbetriebnahme durch eine entsprechende Fachkraft prüfen.
- Bedienen Sie das Produkt nicht mit feuchten oder nassen Händen.
- Greifen Sie nicht nach dem Produkt, wenn es sich in Wasser oder anderen Flüssigkeiten befindet. Ziehen Sie in einem solchen Fall sofort den Netzstecker aus der Steckdose.
- Verwenden Sie das Produkt nicht, wenn der Netzstecker oder die Netzanschlussleitung beschädigt sind, es nicht bestimmungsgemäß funktioniert, wenn es zu Boden oder in Wasser gefallen ist oder sonstige Beschädigungen aufweist.

Wenden Sie sich in einem solchen Fall zur Reparatur an eine entsprechende Fachkraft.

- Schließen Sie den Netzstecker nur an eine ordnungsgemäß installierte, leicht zugängliche Steckdose an, deren Spannung der Angabe entsprechend dem Kapitel „Technische Daten“ entspricht. Die Steckdose muss auch nach dem Anschließen weiterhin leicht zugänglich sein.
- Achten Sie darauf, dass die Netzanschlussleitung nicht durch scharfe Kanten oder heiße Stellen beschädigt werden kann.
- Achten Sie beim Gebrauch des Produktes darauf, dass die Netzanschlussleitung nicht eingeklemmt oder gequetscht wird.
- Das Produkt ist auch nach dem Ausschalten nicht vollständig von der Stromversorgung getrennt. Um dies zu tun, ziehen Sie den Netzstecker. Ziehen Sie immer am Netzstecker, nie an der Leitung.
- Ziehen Sie den Netzstecker aus der Steckdose,
 - wenn eine Störung auftritt,
 - wenn Sie das Produkt nicht benutzen,
 - bei der Montage,
 - bevor Sie das Produkt reinigen und
 - bei Gewitter.
- Versuchen Sie nicht, das Produkt selbst zu reparieren. Schalten Sie das Produkt im Falle eines Defekts aus, ziehen Sie den Netzstecker und wenden Sie sich an unseren Kundendienst.
- Wenn die Netzanschlussleitung dieses Produktes beschädigt wird, muss sie durch den Hersteller oder seinen Kundendienst

oder eine ähnlich qualifizierte Person ersetzt werden, um Gefährdungen zu vermeiden.

 **WARNUNG! Verletzungsgefahr!**

- Stecken Sie keine Finger oder irgendwelche Gegenstände während des Betriebs in das Produkt.
- Verwenden Sie das Produkt nicht in der Nähe von explosiven oder entflammaren Stoffen.
- Halten Sie während des Betriebs Haare, Kleidung und andere Gegenstände vom Schutzgitter (2) und den Lüftungsgittern (4) fern.
- Transportieren Sie das Produkt nicht während des Betriebs.

 **ACHTUNG! Sachschäden!**

- Dieses Produkt ist nicht dafür bestimmt, mit einer externen Zeitschaltuhr oder einem separaten Fernwirksystem betrieben zu werden.
- Stellen Sie das Produkt niemals auf heiße Oberflächen (z. B. Herdplatten) oder in die Nähe von Wärmequellen oder offenem Feuer.
- Verwenden Sie nur das Originalzubehör.
- Hängen oder montieren Sie das Produkt nicht an die Decke bzw. an der Wand.
- Betreiben Sie das Produkt nur auf einer ebenen, stabilen Oberfläche.

- Verwenden Sie das Produkt niemals in der Nähe von leicht entzündbaren Materialien, wie zum Beispiel Gardinen, Vorhängen etc. Halten Sie einen Abstand von mindestens 50 cm rund um das Produkt zu entzündlichen und brennbaren Materialien ein.

Das Produkt darf keinen direkten Wärmequellen (z. B. Heizungen) oder keinem direkten Sonnenlicht oder Kunstlicht ausgesetzt werden. Vermeiden Sie auch den Kontakt mit Spritz- und Tropfwasser und aggressiven Flüssigkeiten. Betreiben Sie das Produkt nicht in der Nähe von Wasser. Das Produkt darf insbesondere niemals untergetaucht werden (stellen Sie keine mit Flüssigkeiten gefüllten Gegenstände, z. B. Vasen oder Getränke auf das Produkt). Achten Sie weiterhin darauf, dass das Produkt keinen übermäßigen Erschütterungen und Vibrationen ausgesetzt wird. Außerdem dürfen keine Fremdkörper eindringen.

6. Urheberrecht

Alle Inhalte dieser Bedienungsanleitung unterliegen dem Urheberrecht und werden dem Leser ausschließlich als Informationsquelle bereitgestellt. Jegliches Kopieren oder Vervielfältigen von Daten und Informationen ist ohne ausdrückliche und schriftliche Genehmigung durch den Autor verboten. Dies betrifft auch die gewerbliche Nutzung der Inhalte und Daten. Text und Abbildungen entsprechen dem technischen Stand bei Drucklegung. Änderungen vorbehalten.

7. Vor der Inbetriebnahme

Auspacken

- Nehmen Sie das Produkt aus der Verpackung.
- Entfernen Sie alle Verpackungsmaterialien vollständig.
- Überprüfen Sie den Lieferumfang auf Vollständigkeit. Fehlende Teile müssen umgehend beim Service reklamiert werden.

8. Inbetriebnahme



8.1 Ventilator ein- und ausschalten/Gebläsestufe einstellen

Gehen Sie wie folgt vor, um den Ventilator in Betrieb zu nehmen:

- Wählen Sie einen Standort, der den Angaben in den Sicherheitshinweisen entspricht.
- Betreiben Sie den Ventilator auf einer ebenen, stabilen Oberfläche.
- Stecken Sie den Netzstecker in eine ordnungsgemäß installierte Steckdose.
- Schwache Gebläsestufe: Drücken Sie hierzu die Taste **1** (6), bis diese einrastet.
- Mittlere Gebläsestufe: Drücken Sie hierzu die Taste **2** (7), bis diese einrastet.
- Starke Gebläsestufe: Drücken Sie hierzu die Taste **3** (8), bis diese einrastet.
- Stoppen Sie die Ventilation, indem Sie die Taste **OFF** (5) drücken.

8.2 Oszillation

Sie können den Ventilator horizontal oszillieren lassen:

- Drücken Sie die Taste  (9) in die untere Position, um die Oszillation einzuschalten.
- Drücken Sie die Taste  (9) erneut, um die Oszillation auszuschalten. Die Taste  (9) befindet sich nun in der oberen Position.

9. Wartung/Reinigung



GEFAHR! Gefahr eines Stromschlags!

- Trennen Sie den Ventilator vor jeder Reinigung vom Stromnetz.
- Tauchen Sie den Ventilator nicht ins Wasser.
- Lassen Sie kein Wasser oder Reinigungsmittel in den Ventilator laufen.

Wartungsarbeiten sind erforderlich, wenn der Ventilator beschädigt wurde, z. B. wenn das Gerätegehäuse beschädigt ist, Flüssigkeit oder Gegenstände ins Innere des Ventilators gelangt sind oder wenn er Regen oder Feuchtigkeit ausgesetzt war. Wartungsarbeiten sind auch erforderlich, wenn er nicht einwandfrei funktioniert oder heruntergefallen ist. Falls Sie Rauchentwicklung, ungewöhnliche Geräusche oder Gerüche feststellen, trennen Sie den Ventilator sofort vom Stromnetz. In diesen Fällen darf der Ventilator nicht länger verwendet werden, bevor eine Überprüfung durch einen Fachmann durchgeführt wurde. Lassen Sie alle Wartungsarbeiten nur von qualifiziertem Fachpersonal durchführen. Öffnen Sie niemals das Gehäuse des Ventilators.

- Entfernen Sie grobe Staubablagerungen mit einem Staubsauger.
- Reinigen Sie den Ventilator nur mit einem sauberen, leicht angefeuchteten Tuch, niemals mit aggressiven Flüssigkeiten.
- Bei hartnäckigen Verschmutzungen geben Sie etwas Spülmittel auf das angefeuchtete Tuch.
- Das Schutzgitter (2) und die Lüftungsgitter (4) können Sie bei Bedarf auch mit einem weichen Pinsel reinigen.

10. Lagerung bei Nichtbenutzung

Wenn Sie den Mini-Turmventilator (1) für einen längeren Zeitraum nicht verwenden, reinigen Sie ihn und lagern Sie ihn an einem sicheren und staubfreien Ort.

11. Umwelthinweise und Entsorgungsangaben













Das Symbol der durchgestrichenen Mülltonne bedeutet, dass dieses Gerät am Ende der Nutzungszeit nicht über den Haushaltsmüll entsorgt werden darf. Das Gerät ist bei eingerichteten Sammelstellen, Wertstoffhöfen oder Entsorgungsbetrieben abzugeben. Zudem sind Vertreiber von Elektro- und Elektronikgeräten sowie Vertreiber von Lebensmitteln zur Rücknahme verpflichtet. LIDL bieten Ihnen Rückgabemöglichkeiten direkt in den Filialen und Märkten an. Rückgabe und Entsorgung sind für Sie kostenfrei.





Beim Kauf eines Neugerätes haben Sie das Recht, ein entsprechendes Altgerät unentgeltlich zurückzugeben.

Zusätzlich haben Sie die Möglichkeit, unabhängig vom Kauf eines Neugerätes, unentgeltlich (bis zu drei) Altgeräte abzugeben, die in keiner Abmessung größer als 25 cm sind.

Bitte löschen Sie vor der Rückgabe alle personenbezogenen Daten.

Bitte entnehmen Sie vor der Rückgabe Batterien oder Akkumulatoren, die nicht vom Altgerät umschlossen sind, sowie Lampen, die zerstörungsfrei entnommen werden können und führen diese einer separaten Sammlung zu.

	<p>Das Symbol mit der durchgekreuzten Mülltonne auf Batterien und Akkus zeigt, dass diese nicht im Hausmüll entsorgt werden dürfen, sondern getrennt gesammelt werden müssen.</p> <p>Unter diesem Symbol finden Sie bei schadstoffhaltigen Batterien zusätzlich das chemische Symbol des Schadstoffes mit folgender Bedeutung:</p> <ul style="list-style-type: none"> - Pb: Batterie enthält Blei - Cd: Batterie enthält Cadmium - Hg: Batterie enthält Quecksilber <p>Sie sind zur Rückgabe gebrauchter Batterien und Akkus gesetzlich verpflichtet. Altbatterien können Schadstoffe enthalten, die bei nicht sachgemäßer Lagerung oder Entsorgung die Umwelt oder Ihre Gesundheit schädigen können. Batterien enthalten aber auch wichtige Rohstoffe, wie z.B. Eisen, Zink, Mangan oder Nickel und können verwertet werden.</p> <p>Sie können die Batterien nach Gebrauch entweder an uns oder bei Stellen in Ihrer unmittelbaren Nähe (z. B. im Handel oder in kommunalen Sammelstellen) unentgeltlich zurückgeben. Bitte beachten Sie, dass Batterien nur im entladenen Zustand in die Sammelbehälter für Geräte-Altbatterien gegeben werden dürfen bzw. bei nicht vollständig entladenen Batterien Vorsorge gegen Kurzschlüsse getroffen werden muss.</p>
	<p>Führen Sie auch die Verpackung einer umweltgerechten Entsorgung zu. Kartonagen können bei Altpapiersammlungen oder an öffentlichen Sammelplätzen zur Wiederverwertung abgegeben werden. Folien und Kunststoffe des Lieferumfangs werden über Ihr örtliches Entsorgungsunternehmen eingesammelt und umweltgerecht entsorgt.</p>
 <p>ES/PT</p>	
<p><u>Nur relevant für Frankreich:</u></p> <div style="display: flex; justify-content: space-around; align-items: center;"> <div style="text-align: center;">  <div style="border: 1px solid black; padding: 5px; display: inline-block;"> <p>FR</p> <p>ÉLÉMENTS D'EMBALLAGE</p>  </div> </div> <div style="text-align: center;">  <div style="border: 1px solid black; padding: 5px; display: inline-block;"> <p>FR</p>   </div> </div> </div> <div style="text-align: center; margin-top: 10px;">  <div style="border: 1px solid black; padding: 5px; display: inline-block;"> <p>FR</p> <p>Cet appareil se recycle</p> <div style="display: flex; justify-content: space-around; align-items: center;"> <div style="text-align: center;"> <p>À DÉPOSER EN MAGASIN</p>  </div> <div style="text-align: center;"> <p>À DÉPOSER EN DÉCHÈTERIE</p>  </div> </div> <p>OU</p> </div> </div> <p style="font-size: small; text-align: center;">Points de collecte sur www.quefairedelesdechets.fr Privilégiez la réparation ou le don de votre appareil !</p> <p>„Sortieren einfacher gemacht“</p> <p>Das Produkt, das Zubehör, beiliegende Druckerzeugnisse und die Verpackungsbestandteile sind recycelbar. Diese unterliegen einer erweiterten Herstellerverantwortung und werden sortiert und getrennt gesammelt.</p>	

	Beachten Sie die Kennzeichnung der Verpackungsmaterialien bei der Abfalltrennung, diese sind gekennzeichnet mit Abkürzungen (a) und Nummern (b) mit folgender Bedeutung: 1-7: Kunststoffe / 20-22: Papier und Pappe / 80-98: Verbundstoffe.	
		
Symbol	Werkstoff	Enthalten in folgenden Verpackungsbestandteilen dieses Produktes
	Wellpappe	Verkaufsverpackung
	Polyethylen Low-Density	Kunststoffhüte zum Schutz des Produktes

12. Konformitätsvermerke



Dieses Produkt erfüllt die Anforderungen der geltenden europäischen und nationalen Richtlinien. Die Konformität wurde nachgewiesen. Entsprechende Erklärungen und Unterlagen sind beim Hersteller hinterlegt.



Dieses Produkt erfüllt die Anforderungen der geltenden nationalen Richtlinien Großbritanniens.

Die vollständige EU-Konformitätserklärung kann unter folgendem Link heruntergeladen werden:
https://www.targa.gmbh/downloads/conformity/446366_2307.pdf

13. Hinweise zu Garantie und Serviceabwicklung

Garantie der TARGA GmbH

Sehr geehrte Kundin, sehr geehrter Kunde,

Sie erhalten auf dieses Gerät 3 Jahre Garantie ab Kaufdatum. Im Falle von Mängeln dieses Produkts stehen Ihnen gegen den Verkäufer des Produkts gesetzliche Rechte zu. Diese gesetzlichen Rechte werden durch unsere im Folgenden dargestellte Garantie nicht eingeschränkt.

Garantiebedingungen

Die Garantiefrist beginnt mit dem Kaufdatum. Bitte bewahren Sie den originalen Kassenbon gut auf. Diese Unterlage wird als Nachweis für den Kauf benötigt. Tritt innerhalb von drei Jahren ab dem Kaufdatum dieses Produkts ein Material- oder Fabrikationsfehler auf, wird das Produkt von uns – nach unserer Wahl – für Sie kostenlos repariert oder ersetzt.

Garantiezeit und gesetzliche Mängelansprüche

Die Garantiezeit wird durch die Gewährleistung nicht verlängert. Dies gilt auch für ersetzte und reparierte Teile. Eventuell schon beim Kauf vorhandene Schäden und Mängel müssen sofort nach dem Auspacken gemeldet werden. Nach Ablauf der Garantiezeit anfallende Reparaturen sind kostenpflichtig.

Garantieumfang

Das Gerät wurde nach strengen Qualitätsrichtlinien sorgfältig produziert und vor Auslieferung gewissenhaft geprüft. Die Garantieleistung gilt für Material- oder Fabrikationsfehler. Diese Garantie erstreckt sich nicht auf Produktteile, die normaler Abnutzung ausgesetzt sind und daher als Verschleißteile angesehen werden können oder für Beschädigungen an zerbrechlichen Teilen, z. B. Schalter, Akkus oder die aus Glas gefertigt sind. Diese Garantie verfällt, wenn das Produkt beschädigt, nicht sachgemäß benutzt oder gewartet wurde. Für eine sachgemäße Benutzung des Produkts sind alle in der Bedienungsanleitung aufgeführten Anweisungen genau einzuhalten. Verwendungszwecke und Handlungen, von denen in der Bedienungsanleitung abgeraten oder vor denen gewarnt wird, sind unbedingt zu vermeiden. Das Produkt ist nur für den privaten und nicht für den gewerblichen Gebrauch bestimmt. Bei missbräuchlicher und unsachgemäßer Behandlung, Gewaltanwendung und bei Eingriffen, die nicht von unserer autorisierten Service-Niederlassung vorgenommen wurden, erlischt die Garantie. Mit Reparatur oder Austausch des Produkts beginnt kein neuer Garantiezeitraum.

Abwicklung im Garantiefall

Um eine schnelle Bearbeitung Ihres Anliegens zu gewährleisten, folgen Sie bitte den folgenden Hinweisen:

- Bitte lesen Sie vor Inbetriebnahme Ihres Produktes sorgfältig die beigefügte Dokumentation. Sollte es einmal zu einem Problem kommen, welches auf diese Weise nicht gelöst werden kann, wenden Sie sich bitte an unsere Hotline.
- Bitte halten Sie für alle Anfragen den Kassenbon und die Artikelnummer bzw. wenn vorhanden die Seriennummer als Nachweis für den Kauf bereit.

- Für den Fall, dass eine telefonische Lösung nicht möglich ist, wird durch unsere Hotline in Abhängigkeit der Fehlerursache ein weiterführender Service veranlasst.
- Auf www.lidl-service.com können Sie dieses und viele weitere Handbücher, Produktvideos und Installationssoftware herunterladen. Mit diesem QR-Code gelangen Sie direkt auf die LIDL-Service-Seite (www.lidl-service.com) und können mittels Eingabe der Artikelnummer (IAN) Ihre Bedienungsanleitung öffnen.



Service

DE Telefon: 0800 5435111
E-Mail: targa@lidl.de

AT Telefon: 0800 447744
E-Mail: targa@lidl.at

CH Telefon: 0800 56 44 33
E-Mail: targa@lidl.ch

IAN: 446366_2307



Hersteller

Bitte beachten Sie, dass die folgende Anschrift keine Serviceanschrift ist. Kontaktieren Sie zunächst die oben benannte Servicestelle.

TARGA GmbH
Coesterweg 45
59494 Soest
DEUTSCHLAND

Table of Contents

1. Intended use	17
2. Package contents	17
3. Overview	18
4. Technical specifications	18
4.1 Information requirements.....	18
5. Safety instructions	19
6. Copyright	23
7. Before you start	23
8. Getting started	23
8.1 Switching the fan on and off/adjusting the fan speed.....	23
8.2 Oscillation	23
9. Maintenance/cleaning	24
10. Storage when not in use	24
11. Environmental regulations and disposal information	24
12. Conformity notes	26
13. Warranty and Service Information	26

Congratulations!

By purchasing STVM 30 C1 mini tower fan, hereinafter referred to as the fan, you have opted for a quality product.

Before first using it, familiarise yourself with the way the fan works and read these operating instructions through carefully. Be careful to follow the safety instructions and only use the fan as described in the operating instructions and for the applications given.

Keep these operating instructions in a safe place. If you pass the fan on to someone else, make sure to give them all the relevant documents with them.

1. Intended use

This fan has been designed for providing a cool air circulation. This fan may not be used outdoors or in tropical climates. This fan has not been designed for corporate or commercial use. Use the fan in domestic environments for private applications only. Any other use does not correspond to the intended use. This fan fulfils all relevant norms and standards concerning CE conformity. Any modifications to the fan other than recommended changes by the manufacturer may result in these norms no longer being met. The manufacturer accepts no liability for any damage or malfunctions resulting from this. Only use accessories recommended by the manufacturer.

Observe the regulations and laws in the country of use.

2. Package contents

- STVM 30 C1 mini tower fan
- Quick guide (complete operating instructions available online)

3. Overview

These operating instructions have a fold-out cover. On the inside of the cover is a diagram of the fan with the components numbered. The meanings of the numbers are as follows:

1	Mini tower fan
2	Protective grille
3	Power cable
4	Ventilation grilles (back panel)
5	OFF button - switch off
6	Button 1 - low fan speed
7	Button 2 - medium fan speed
8	Button 3 - high fan speed
9	 button (oscillation movement)

4. Technical specifications

Input voltage	220 V to 240 V~ (AC), 50 Hz
Power consumption	30W
Protection class	II / 

The technical data and design may be changed without prior notice.

4.1 Information requirements

Information to identify the model(s) to which the information relates to: SilverCrest STVM 30 C1 , IAN 446366_2307			
Name	Symbol	Value	Unit
Maximum fan flow rate	F	10,0	m ³ /min
Fan power input	P	27,0	W
Service value	SV	0,4	(m ³ /min)/W
Standby power consumption	P _{SB}	-	W
Fan sound pressure level	L _{WA}	57,0	dB(A)
Maximum air velocity	c	1,5	m/s
Seasonal power consumption	Q	9,6	kWh/a
Measurement standard for service value	EN IEC 60879: 2019		
Contact address for further information	TARGA GmbH, Coesterweg 45, 59494 Soest, GERMANY		

5. Safety instructions

Before you use this fan for the first time, please read the following notes and heed all warnings, even if you are familiar with handling electronic devices. Keep these operating instructions in a safe place for future reference. If you sell the fan or give it away, pass on the operating instructions at the same time.



DANGER! This signal word indicates a danger with a high risk, which will lead to death or major injuries if not avoided.



WARNING! This signal word indicates a danger with a moderate risk, which can lead to death or major injuries if not avoided.



CAUTION! This signal word indicates important instructions to protect against damage to property.



This symbol denotes further information on the topic.



AC voltage



Risk of electric shock!



Protection Class II



Manufacturer's address



DANGER! Personal safety

This fan may be used by children of 8 years or over or by persons with physical, sensory or mental impairments or those with no knowledge or experience, providing they are supervised or they

have been given instructions on the proper use of the fan and they understand the associated risks. Do not allow children to play with the fan. The product must not be cleaned or maintained by unsupervised children. Keep the packaging materials out of the reach of children. There is a risk of suffocation.



DANGER! Risk of electric shock!

- Protect the product against moisture and humidity and drips or sprays of water. Never immerse in water or other liquids!
- If liquid does penetrate into the device, disconnect the mains plug immediately. Get the product checked by an expert before using it again.
- Never operate the product with wet or damp hands.
- Do not touch the product if it is in water or another liquid, instead, pull the plug from the power socket.
- Do not use the product if the power plug or the power cable is damaged, if it does not work properly, if it has fallen into water, been dropped, or if it showing any other signs of damage. In this case, please consult an expert to repair the product.
- Only connect the power cable to a properly installed, easily accessible power socket whose mains voltage corresponds to that in the "Technical specifications" chapter. The power socket must also be easily accessible after connecting.
- Make sure that the power cable cannot be damaged by sharp edges or hot spots.
- When using the product, make sure that the power cable is not jammed or squashed in any way.

- Even when switched off, the product is not entirely disconnected from the mains power. Pull the power plug to disconnect it completely. Always pull on the power plug, not the cable.
- Unplug the power plug from the power socket:
 - if a problem occurs,
 - if you are not using the product,
 - for installation,
 - before cleaning the product and
 - if there is a thunderstorm.
- Never try to repair the product yourself. In the event of a problem, switch off the product, unplug the power plug and contact our customer service.
- If the power cable of this product is damaged, it must be replaced by the manufacturer, its customer service or a similarly qualified person, in order to avoid any possible danger.



WARNING! Risk of injury!

- Do not insert any finger or any objects into the product while it is switched on.
- Do not use the product near explosive or flammable materials.
- Keep your hair, clothing and other objects away of the protective grille (2) and the ventilation grilles (4) when switched on.
- Do not move the product while it is in use.



CAUTION! Damage to equipment!

- This product is not intended for operation with an external clock timer or separate remote control system.
- Never put the product on a hot surface (e.g. a hob) or near heat sources or open fires.
- Only use original accessories.
- Do not hang or wall-mount this product.
- Only operate the product on an even and stable surface.
- Never use the product near flammable materials, such as curtains. Maintain a clearance of at least 50 cm around the product to flammable and combustible materials.

Do not expose the fan to any direct heat sources (e.g. heaters), direct sunlight or artificial light. The product must not be exposed to spray or dripping water or abrasive liquids. Do not use the product near water. It is especially important that the product is never immersed (do not place any containers containing liquids such as drinks, vases, etc. on the product). Make sure that the product is not subject to excessive shocks or vibrations. Do not introduce any foreign bodies into the device.

6. Copyright

All the contents of this user manual are protected by copyright and provided to the reader for information only. Copying data and information without the prior explicit written consent of the author is strictly forbidden. This also applies to any commercial use of the contents and information. All texts and diagrams are up-to-date as of the date of printing. Subject to change without notice.

7. Before you start

Unpacking

- Remove the product from the packaging.
- Remove all package material.
- Check the packaging for any missing contents. Please contact Customer Service immediately if any items are missing.

8. Getting started



8.1 Switching the fan on and off/adjusting the fan speed

Proceed as follows to getting started using the fan:

- Select a location according to the safety instructions.
- Operate the fan on a flat, stable surface.
- Insert the power plug into a properly installed power socket.
- Low fan speed: Press button **1** (6) until it locks.
- Medium fan speed: Press button **2** (7) until it locks.
- High fan speed: Press button **3** (8) until it locks.
- To stop the air circulation, press the **OFF** button (5).

8.2 Oscillation

You can get the fan to make horizontal movements (oscillations):

- Press the  button (9) to the lower position to switch oscillation on.
- Press the  button (9) again to switch oscillation off. The  button (9) toggles back to the upper position.

9. Maintenance/cleaning



DANGER! Risk of electric shock!

- Unplug the fan from the mains before cleaning it.
- Never immerse the fan in water for cleaning.
- Do not put water or detergent directly into the fan.



Repairs are required if the fan has been damaged in any way, for example if the device housing is damaged, when liquids or objects have penetrated into the fan or when the product has been exposed to rain or moisture. Servicing is also necessary when the product does not perform normally or if it has been dropped. If smoke, unusual noises or smells are noticed, disconnect the fan from the mains immediately. If this occurs, the fan should no longer be used until it has been inspected by authorised service personnel. All servicing work must be carried out by qualified specialist personnel. Never open the housing of the fan.















- You can remove major dust portions with a vacuum cleaner.
- Only use a clean, slightly dampened cloth to clean the fan. Never use any aggressive liquids.
- For stubborn dirt, add a little detergent to the damp cloth.
- If necessary, you can also clean the protective grille (2) and the ventilation grilles (4) with a soft brush.



10. Storage when not in use

If you do not use the mini tower fan (1) device for an extended period, clean it and store it in a dry and dust-free place.

11. Environmental regulations and disposal information

 	<p>Devices marked with this symbol are subject to the European Directive 2012/19/EU. All electrical and electronic devices must be disposed of separately from household waste at official disposal centres. Avoid damage to the environment and risks to your personal health by disposing of the device properly. For further information about proper disposal, contact your local government, disposal bodies or the shop where you bought the device.</p>
	<p>The symbol of the crossed-out wheeled bin on conventional and rechargeable batteries indicates that they cannot be disposed of in normal domestic waste but must be disposed of separately.</p>

	<p>Where batteries contain toxic materials, the chemical symbol of the toxic material is shown underneath the symbol, with meanings as follows:</p> <ul style="list-style-type: none"> - Pb: Battery contains lead - Cd: Battery contains cadmium - Hg: Battery contains mercury <p>You are obliged by law to return used batteries. Old batteries can contain toxic materials which can be damaging to health or the environment if not properly stored or disposed of. Batteries also contain important raw materials, such as iron, zinc, manganese and nickel, which can be reused.</p> <p>After use, you can return the batteries to us or to a local collection point (e.g. in retail outlets or a local collection point) free of charge. Please note that batteries must be disposed of fully discharged at appropriate collection points for old batteries. If disposing of batteries which are not fully discharged, take precautions to prevent short circuits.</p>
  <p>ES/PT</p>	<p>Dispose of all packaging in an environmentally friendly manner. Cardboard packaging can be taken to paper recycling centres or public collection points for recycling. Any film or plastic contained in the packaging should be taken to your public collection points for disposal.</p>
<p>Only relevant for France:</p> <div style="display: flex; justify-content: space-around; align-items: center;"> <div style="text-align: center;">   <div style="border: 1px solid black; padding: 5px; background-color: #333; color: white;"> <p>ÉLÉMENTS D'EMBALLAGE</p>  </div> </div> <div style="text-align: center;">   <div style="border: 1px solid black; padding: 5px; background-color: #333; color: white;">   </div> </div> </div> <div style="text-align: center; margin-top: 10px;">   <div style="border: 1px solid black; padding: 5px; background-color: #333; color: white;"> <p>Cet appareil se recycle</p> <div style="display: flex; justify-content: space-around; font-size: small;"> À DÉPOSER EN MAGASIN À DÉPOSER EN DÉCHÈTERIE </div> <div style="display: flex; justify-content: center; align-items: center; gap: 10px;">  OU  </div> </div> <p style="font-size: x-small; margin-top: 5px;">Points de collecte sur www.quefairedemesdechets.fr Privilégiez la réparation ou le don de votre appareil !</p> </div>	
<p>“Sorting made easy”</p> <p>The product, the accessories, the printed material and the packaging are recyclable. They are subject to enhanced manufacturer responsibility and are sorted and collected separately.</p>	
	<p>Please note the markings on the packaging material when disposing of it, it is labelled with abbreviations (a) and numbers (b), the meanings of which are as follows:</p> <p>1-7: plastic / 20-22: paper and cardboard / 80-98: composite materials.</p>

Symbol	Material	Contained in the following packaging elements for this product
	Corrugated cardboard	Sales packaging
	Low density polyethylene	Plastic bag to protect the product

12. Conformity notes



The product complies with the requirements of the applicable European and national directives. Evidence of conformity has been provided. The manufacturer has the relevant declarations and documentation.



The product complies with the requirements of the applicable national directives for Great Britain.

The complete EU Declaration of Conformity is available for download from this link:

https://www.targa.gmbh/downloads/conformity/446366_2307.pdf

13. Warranty and Service Information

Warranty of TARGA GmbH

Dear Customer,

This device is sold with three years warranty from the date of purchase. In the event of product defects, you have legal rights towards the seller. These statutory rights are not restricted by our warranty as described below.

Warranty conditions

The warranty period commences upon the date of purchase. Please keep the original receipt in a safe place as it is required as proof of purchase. If any material or manufacturing faults occur within three years of purchase of this product, we will repair or replace the product free of charge as we deem appropriate.

Warranty period and legal warranty rights

The warranty period is not extended in the event of a warranty claim. This also applies to replaced and repaired parts. Any damage or defects discovered upon purchase must be reported immediately when the product has been unpacked. Any repairs required after the warranty period will be subject to charge.

Scope of warranty

The device was carefully manufactured in compliance with stringent quality guidelines and subjected to thorough testing before it left the works. The warranty applies to material and manufacturing faults. This warranty does not cover product components which are subject to normal wear and which can therefore be regarded as wearing parts, or damage to fragile components such as switches, rechargeable batteries or components made of glass. This warranty is void if the product is damaged, incorrectly used or serviced. To ensure correct use of the product, always comply fully with all instructions contained in the user manual. The warnings and recommendations in the user manual regarding correct and incorrect use and handling of the product must always be observed and complied with. The product is solely designed for private use and is not suitable for commercial applications. The warranty is rendered void in the event of incorrect handling and misuse, if it is subjected to force, and also if any person other than our authorised service technicians interfere with the device. No new warranty period commences if the product is repaired or replaced.

Submitting warranty claims

To ensure speedy handling of your complaint, please note the following:

- Before using your product for the first time, please read the enclosed documentation carefully. Should any problems arise which cannot be solved in this way, please call our hotline.
- Always have your receipt, the product article number as well as the serial number (if available) to hand as proof of purchase.
- If it is not possible to solve the problem on the phone, our hotline support staff will initiate further servicing procedures depending on the fault.
- You can find this and many more manuals, product videos and installation software available for download at www.lidl-service.com. This QR code takes you directly to the LIDL service page (www.lidl-service.com). There, you can enter the item number (IAN) to access your operating manual.





Service

GB Phone: 0800 404 7657
E-Mail: targa@lidl.co.uk

IE Phone: 1800 101010
E-Mail: targa@lidl.ie

MT Phone: 800 62230
E-Mail: targa@lidl.com.mt

CY Phone: 8009 4241
E-Mail: targa@lidl.com.cy

IAN: 446366_2307



Manufacturer

Please note that the following address is not a service address. First contact the service point stated above.

TARGA GmbH
Coesterweg 45
59494 Soest
GERMANY

Table des matières

1. Utilisation prévue	30
2. Contenu de l’emballage.....	30
3. Description de l’appareil	31
4. Spécifications techniques	31
4.1 Exigences en matière d’informations	31
5. Instructions de sécurité	32
6. Droits d’auteur	36
7. Avant de commencer	36
8. Prise en main	37
8.1 Mise en marche et arrêt du ventilateur/Réglage de la vitesse de ventilation	37
8.2 Oscillation.....	37
9. Entretien/nettoyage	37
10. Stockage en cas de non-utilisation	38
11. Réglementation environnementale et informations sur la mise au rebut	38
12. Avis de conformité.....	40
13. Informations relatives à la garantie et aux services	40

Félicitations !

En achetant le mini ventilateur colonne STVM 30 C1, dénommé ci-après le ventilateur, vous avez choisi un produit de qualité.

Avant de l'utiliser, veuillez vous familiariser avec son fonctionnement et lire ce manuel d'utilisation avec la plus grande attention. Veuillez à respecter les consignes de sécurité et n'utilisez le ventilateur que de la manière décrite dans le manuel d'utilisation et pour les usages indiqués.

Conservez ce manuel d'utilisation dans un endroit sûr. Si vous cédez le ventilateur à quelqu'un d'autre, veuillez à lui remettre également tous les documents qui s'y rapportent.

1. Utilisation prévue

Ce ventilateur a été conçu pour fournir une circulation d'air frais. Ce ventilateur ne peut pas être utilisé à l'extérieur ou sous des climats tropicaux. Ce ventilateur n'a pas été conçu pour être utilisé à des fins professionnelles ou commerciales. Utilisez le ventilateur uniquement dans un environnement domestique et pour un usage privé. Toute autre utilisation est contraire à l'utilisation prévue. Ce ventilateur satisfait à l'ensemble des normes et standards de conformité CE. Toute modification apportée au ventilateur et non expressément approuvée par le fabricant peut avoir pour conséquence le non respect de ces normes. Le fabricant ne pourra pas être tenu responsable des dommages ou dysfonctionnements pouvant résulter de ces modifications. Utilisez uniquement les accessoires recommandés par le fabricant.

Veuillez respecter les réglementations et législations en vigueur dans le pays d'utilisation.

2. Contenu de l'emballage

- Mini ventilateur colonne STVM 30 C1
- Guide rapide (les instructions d'utilisation détaillées sont disponibles en ligne)

3. Description de l'appareil

Ce manuel d'utilisation inclut une couverture dépliant. À l'intérieur de la couverture, vous trouverez un schéma du ventilateur avec toutes les pièces numérotées. Voici la liste des éléments auxquels correspondent les numéros :

1	Mini ventilateur colonne
2	Grille de protection
3	Câble d'alimentation
4	Grilles de ventilation (panneau arrière)
5	Bouton OFF - Arrêt
6	Bouton 1 - Ventilation petite vitesse
7	Bouton 2 - Ventilation moyenne vitesse
8	Bouton 3 - Ventilation grande vitesse
9	Bouton  (mouvement de l'oscillation)

4. Spécifications techniques

Tension d'entrée	220 V à 240 V~ (CA), 50 Hz
Consommation électrique	30 W
Classe de protection	II / 

Les informations techniques et le design peuvent faire l'objet de modifications sans préavis.

4.1 Exigences en matière d'informations

Informations d'identification du ou des modèles : SilverCrest STVM 30 C1 , IAN 446366_2307

Nom	Symbole	Valeur	Unité
Débit d'air maximal	F	10,0	m ³ /min
Puissance absorbée	P	27,0	W
Valeur de service	SV	0,4	(m ³ /min)/W
Consommation électrique en veille	P _{SB}	-	W
Niveau de pression acoustique du ventilateur	L _{WA}	57,0	dB(A)
Vitesse maximale de l'air	c	1,5	m/s
Consommation électrique saisonnière	Q	9,6	kWh/a
Norme de mesure de la valeur de service	EN IEC 60879: 2019		
Coordonnées de contact pour tout complément d'information	TARGA GmbH, Coesterweg 45, 59494 Soest, ALLEMAGNE		

5. Instructions de sécurité

Avant d'utiliser ce ventilateur pour la première fois, veuillez lire attentivement les remarques ci-dessous et tenir compte de tous les avertissements, même si vous avez l'habitude de manipuler des appareils électroniques. Conservez ce manuel d'utilisation en lieu sûr afin de pouvoir vous y reporter à tout moment. Si vous vendez ou cédez le ventilateur à une tierce personne, veuillez à lui remettre également ce mode d'emploi.



DANGER ! Ce mot d'avertissement indique un danger impliquant un risque élevé, qui entraînera la mort ou des blessures graves s'il n'est pas évité.



AVERTISSEMENT ! Ce mot d'avertissement indique un danger impliquant un risque modéré, qui peut entraîner la mort ou des blessures graves s'il n'est pas évité.



ATTENTION ! Ce mot d'avertissement indique des instructions importantes à respecter pour éviter les dommages matériels.



Ce symbole signale la présence d'informations supplémentaires sur le sujet.



Tension CA



Risque d'électrocution !



Classe de protection II



Adresse du fabricant

 DANGER ! Sécurité des personnes

Ce ventilateur peut être utilisé par les enfants de plus de 8 ans, par les personnes souffrant de handicaps physiques, sensoriels ou mentaux, ou qui ne possèdent pas les connaissances ou l'expérience nécessaires, à condition qu'ils soient supervisés ou qu'ils aient reçu les instructions nécessaires pour une bonne utilisation du ventilateur et qu'ils aient compris les risques existants. Ne laissez pas les enfants jouer avec le ventilateur. Le produit ne doit pas être nettoyé ou entretenu par des enfants sans surveillance. Conservez les matériaux d'emballage hors de portée des enfants. Risque d'asphyxie.

 DANGER ! Risque d'électrocution !

- Protégez le produit de l'humidité, des gouttes et des éclaboussures d'eau. Ne le plongez jamais dans de l'eau ou dans d'autres liquides !
- Si du liquide pénètre dans l'appareil, débranchez immédiatement la fiche d'alimentation. Faites contrôler le produit par un expert avant de l'utiliser à nouveau.
- N'utilisez jamais le produit avec les mains mouillées ou humides.
- Ne touchez pas le produit s'il est dans l'eau ou dans un autre liquide. Au lieu de cela, débranchez-le de la prise de courant.
- N'utilisez pas le produit si la fiche d'alimentation ou le cordon d'alimentation est endommagé, s'il ne fonctionne pas correctement, s'il est tombé dans l'eau ou par terre, ou s'il présente tout autre signe de dommage. Si tel est le cas, veuillez consulter un expert pour réparer le produit.

- Ne branchez le cordon d'alimentation que sur une prise de courant correctement installée et facile d'accès dont la tension correspond à celle indiquée au chapitre « Spécifications techniques ». La prise de courant doit aussi être facile d'accès une fois le branchement effectué.
- Veillez à ce que le cordon d'alimentation ne puisse pas être endommagé par des arêtes tranchantes ou des points chauds.
- Lors de l'utilisation du produit, assurez-vous que le cordon d'alimentation n'est ni coincé ni écrasé, de quelque manière que ce soit.
- Même lorsqu'il est éteint, le produit n'est pas totalement déconnecté de l'alimentation. Tirez sur la fiche d'alimentation pour le déconnecter complètement. Tirez toujours sur la fiche d'alimentation elle-même et non sur le cordon.
- Débranchez la fiche d'alimentation de la prise de courant :
 - si un problème se produit,
 - si vous n'utilisez pas le produit,
 - pour l'installation,
 - avant de nettoyer le produit et
 - en cas d'orage.
- Ne tentez jamais de réparer vous-même le produit. En cas de problème, éteignez le produit, débranchez la fiche d'alimentation et contactez notre service client.
- Si le cordon d'alimentation de ce produit se trouve endommagé, il doit être remplacé par le fabricant, son service client ou un technicien qualifié, afin d'éviter tout danger éventuel.

 **AVERTISSEMENT ! Risque de blessure !**

- Ne mettez pas vos doigts et n'insérez aucun objet dans le produit pendant qu'il est en marche.
- N'utilisez pas le produit à proximité de matériaux explosifs ou inflammables.
- Gardez vos cheveux, vêtements et autres objets éloignés de la grille de protection (2) et des grilles de ventilation (4) lorsque l'appareil est allumé.
- Ne déplacez pas le produit lorsqu'il est utilisé.

 **ATTENTION ! Dommage matériel !**

- Ce produit n'est pas conçu pour être utilisé avec une minuterie externe ou avec un système de commande à distance séparé.
- Ne placez jamais le produit sur une surface chaude (ex : une cuisinière) ou à proximité de sources de chaleur ou du feu.
- Utilisez uniquement des accessoires d'origine.
- Ne suspendez pas ce produit et ne le fixez pas sur un mur.
- Placez toujours le produit sur une surface plane et stable.
- N'utilisez jamais le produit à proximité de matériaux inflammables, par exemple des rideaux. Ménagez un espace autour du produit d'au moins 50 cm dans lequel il n'y a pas de matériaux inflammables et combustibles.

N'exposez pas le ventilateur à des sources de chaleur directes (radiateurs, par exemple), à la lumière directe du soleil ou à

une lumière artificielle. Évitez tout contact avec l'eau ou les liquides abrasifs, quelle que soit leur forme. N'utilisez pas le produit à proximité de l'eau. Il est particulièrement important de ne jamais immerger le produit (ne placez aucun récipient contenant du liquide tel que des boissons, ou des vases sur le produit). Veillez à ne pas exposer le produit à des vibrations ou des chocs excessifs. N'introduisez pas de corps étrangers dans l'appareil.

6. Droits d'auteur

L'ensemble du présent manuel d'utilisation est protégé par copyright et est fourni au lecteur uniquement à titre d'information. La copie des données et des informations, sans l'autorisation écrite et explicite préalable de l'auteur, est strictement interdite. Cela s'applique également à toute utilisation commerciale du contenu et des informations. Tous les textes et les illustrations sont à jour à la date d'impression. Ils peuvent faire l'objet de modifications sans préavis.

7. Avant de commencer

Déballage

- Sortez le produit de l'emballage.
- Retirez l'intégralité des matériaux d'emballage.
- Vérifiez qu'il ne manque rien dans l'emballage. Veuillez contacter le Service client immédiatement s'il manque des éléments.

8. Prise en main



8.1 Mise en marche et arrêt du ventilateur/Réglage de la vitesse de ventilation

Procédez comme suit pour utiliser le ventilateur :

- Sélectionnez un emplacement conformément aux consignes de sécurité.
- Placez le ventilateur sur une surface plane et stable.
- Insérez la fiche d'alimentation dans une prise de courant correctement installée.
- Ventilation petite vitesse : Appuyez sur le bouton **1** (6) jusqu'à ce qu'il se verrouille.
- Ventilation moyenne vitesse : Appuyez sur le bouton **2** (7) jusqu'à ce qu'il se verrouille.
- Ventilation grande vitesse : Appuyez sur le bouton **3** (8) jusqu'à ce qu'il se verrouille.
- Pour arrêter la circulation d'air, appuyez sur le bouton **OFF** (5).

8.2 Oscillation

Vous pouvez orienter le ventilateur pour qu'il produise des mouvements horizontaux (oscillations) :

- Appuyez sur le bouton  (9) pour le mettre en position basse et activer l'oscillation.
- Appuyez à nouveau sur le bouton  (9) pour désactiver l'oscillation. Le bouton  (9) revient sur la position haute.

9. Entretien/nettoyage



DANGER ! Risque d'électrocution !

- Débranchez le ventilateur de la prise de courant avant de le nettoyer.
- N'immergez jamais le ventilateur dans l'eau pour le nettoyer.
- Ne mettez pas directement d'eau ou de détergent dans le ventilateur.



Le ventilateur doit être réparé lorsqu'il a été endommagé, par exemple si le boîtier a été abîmé, si du liquide ou des objets ont pénétré à l'intérieur ou si le ventilateur a été exposé à la pluie ou à l'humidité. Il doit également être réparé s'il ne fonctionne pas normalement ou s'il est tombé. En cas de fumée, d'odeur ou de bruit inhabituel, débranchez immédiatement le ventilateur de l'alimentation secteur. Si une telle situation se produit, cessez d'utiliser le ventilateur jusqu'à ce qu'il ait été inspecté par un technicien agréé. Les opérations de réparation doivent exclusivement être réalisées par du personnel technique qualifié. N'ouvrez en aucun cas le boîtier du ventilateur.



- Vous pouvez retirer les quantités de poussières importantes à l'aide d'un aspirateur.
- Utilisez uniquement un chiffon propre et légèrement humide pour nettoyer le ventilateur. N'utilisez jamais de liquides agressifs.
- En cas de saleté tenace, ajoutez un petit peu de détergent sur le chiffon humide.
- Si nécessaire, vous pouvez également nettoyer la grille de protection (2) et les grilles de ventilation (4) avec une brosse souple.

10. Stockage en cas de non-utilisation

Si vous n'utilisez pas le mini ventilateur colonne (1) pendant une période prolongée, nettoyez-le et rangez-le dans un endroit sec et à l'abri de la poussière.





11. Réglementation environnementale et informations sur la mise au rebut

	<p>Les appareils portant ce symbole sont soumis à la directive européenne 2012/19/EU. Les appareils électriques ou électroniques usagés ne doivent en aucun cas être jetés avec les déchets ménagers, mais déposés dans des centres de collecte officiels. Protégez l'environnement et préservez votre santé en recyclant correctement les appareils usagés. Pour plus d'informations sur les normes de mise au rebut et de recyclage en vigueur, contactez votre mairie, vos services locaux de gestion des déchets ou le magasin où vous avez acheté l'appareil.</p>
	<p>Le symbole de la poubelle à roulettes barrée sur les piles/batteries conventionnelles et rechargeables indique qu'elles ne peuvent pas être jetées avec les déchets ménagers mais doivent être mises au rebut séparément.</p> <p>Lorsque les piles/batteries contiennent des matières toxiques, le symbole chimique de la substance toxique est présent sous le symbole, avec les significations suivantes :</p> <ul style="list-style-type: none">- Pb : La pile/batterie contient du plomb- Cd : La pile/batterie contient du cadmium- Hg : La pile/batterie contient du mercure <p>Vous avez l'obligation légale de ramener les piles/batteries usagées. Les anciennes piles/batteries peuvent contenir des substances toxiques susceptibles de nuire à la santé ou à l'environnement si elles ne sont pas correctement mises au rebut. Les piles/batteries contiennent aussi d'importantes matières premières, telles que le fer, le zinc, le manganèse et le nickel, qui peuvent être réutilisées.</p> <p>Après l'utilisation, vous pouvez nous ramener les piles/batteries ou les déposer dans un point de collecte local (ex : point de vente ou centre de collecte local), et ce gratuitement. Sachez que les piles/batteries doivent être complètement déchargées avant d'être mises au rebut dans des points de collecte appropriés</p>

	pour les piles/batteries usagées. Si vous jetez des piles/batteries qui ne sont pas complètement déchargées, veuillez à prendre les précautions nécessaires afin d'éviter les courts-circuits.
	Les matériaux d'emballage doivent être mis au rebut de manière respectueuse de l'environnement. Les cartons d'emballage peuvent être déposés dans des centres de recyclage du papier ou dans des points de collecte publics destinés au recyclage. Tous les films ou plastiques contenus dans l'emballage doivent être déposés dans des points de collecte publics.
 ES/PT	

Valable uniquement pour la France :**« Trier plus facilement »**

Le produit, les accessoires, les supports imprimés et les éléments d'emballage sont recyclables. Ils sont soumis à une responsabilité élargie du fabricant et sont triés et collectés séparément.

	Veuillez tenir compte des marquages présents sur le matériau d'emballage lors de sa mise au rebut. Il comporte des abréviations (a) et des numéros (b), qui ont la signification suivante :	
	1-7 : plastique / 20-22 : papier et carton / 80-98 : matériaux composites.	
Symbole	Matériau	Contenu dans les éléments d'emballage suivants pour ce produit
	Carton ondulé	Emballage de vente
	Polyéthylène faible densité	Sachet en plastique pour protéger le produit

12. Avis de conformité



Le produit est conforme aux exigences des directives européennes et nationales applicables. La preuve de la conformité a été fournie. Le fabricant possède les déclarations et la documentation correspondantes.



Le produit est conforme aux exigences des directives nationales applicables au Royaume-Uni.

La déclaration de conformité UE complète est disponible en téléchargement depuis le lien suivant : https://www.targa.gmbh/downloads/conformity/446366_2307.pdf

13. Informations relatives à la garantie et aux services

Vous pouvez télécharger ce manuel et bien d'autres ainsi que des vidéos sur les produits et des logiciels d'installation sur www.lidl-service.com. Ce code QR vous permet d'arriver directement sur le site du service après-vente LIDL (www.lidl-service.com) ; vous pouvez y ouvrir votre mode d'emploi en saisissant le numéro d'article (IAN).



Garantie de TARGA GmbH



Cher client, chère cliente,

La garantie accordée sur ce produit est de trois ans à partir de la date d'achat. En cas de vice sur ce produit, vous disposez de droits que vous pouvez faire valoir vis-à-vis du vendeur du produit. L'exercice de ces droits n'est pas limité par notre garantie exposée ci-après.

Conditions de garantie

La période de garantie commence à la date d'achat. Merci de conserver soigneusement le ticket de caisse d'origine. Il vous sera demandé comme preuve d'achat. Si un vice matériel ou de fabrication survient dans les trois ans qui suivent la date d'achat de ce produit, le produit sera réparé ou remplacé gratuitement, le choix restant à notre discrétion.

Période de garantie et droits résultant de vices

La période de garantie n'est pas prolongée en cas de son exercice. La même chose s'applique pour les pièces remplacées et réparées. Les dégâts et vices éventuellement présents dès l'achat doivent être signalés immédiatement dès le déballage. Une fois la période de garantie écoulee, toute réparation est payante.

Prestations incluses dans la garantie

L'appareil a été fabriqué selon des directives qualité strictes et a été soigneusement contrôlé avant d'être livré. La garantie s'applique aux défauts matériels ou de fabrication. Cette garantie ne s'étend pas aux pièces soumises à une usure normale et qui peuvent donc être considérées comme des pièces d'usure, ni aux dégâts sur les pièces fragiles comme p. ex. les interrupteurs, les piles rechargeables ou les pièces en verre. Cette garantie est invalidée si le produit est endommagé, est utilisé ou entretenu de manière inappropriée. Pour assurer une utilisation conforme du produit, toutes les instructions indiquées dans le mode d'emploi doivent être soigneusement respectées. Les utilisations et manipulations non conseillées dans le mode d'emploi ou qui font l'objet d'un avertissement doivent impérativement être évitées. Ce produit est destiné exclusivement à une utilisation privée et non commerciale. La garantie prend fin en cas de manipulation abusive et inappropriée, de recours à la force et d'interventions qui ne sont pas effectuées par notre service technique autorisé. La réparation ou le remplacement du produit ne prolonge pas d'autant la période de garantie.

Processus d'application de la garantie

Afin de permettre un traitement rapide de votre demande, nous vous prions de suivre les indications suivantes :

- Avant de mettre votre produit en service, merci de lire avec attention la documentation jointe. Si un problème survient qui ne peut être résolu de cette manière, merci de vous adresser à notre assistance téléphonique.
- Pour toute demande, ayez la référence de l'article et si disponible, le numéro de série, à portée de main pour apporter la preuve de votre achat.
- S'il est impossible d'apporter une solution par téléphone, notre assistance téléphonique organisera une intervention technique en fonction de l'origine de la panne.

Indépendamment de la garantie commerciale souscrite, le vendeur reste tenu des défauts de conformité du bien et des vices rédhibitoires dans les conditions prévues aux articles L217-4 à L217-13 du Code de la consommation et aux articles 1641 à 1648 et 2232 du Code Civil.

Article L217-16 du Code de la consommation

Lorsque l'acheteur demande au vendeur, pendant le cours de la garantie commerciale qui lui a été consentie lors de l'acquisition ou de la réparation d'un bien meuble, une remise en état couverte par la garantie, toute période d'immobilisation d'au moins sept jours vient s'ajouter à la durée de la garantie qui restait à courir. Cette période court à compter de la demande d'intervention de l'acheteur ou de la mise à disposition pour réparation du bien en cause, si cette mise à disposition est postérieure à la demande d'intervention.

Article L217-4 du Code de la consommation

Le vendeur livre un bien conforme au contrat et répond des défauts de conformité existant lors de la délivrance.

Il répond également des défauts de conformité résultant de l'emballage, des instructions de montage ou de l'installation lorsque celle-ci a été mise à sa charge par le contrat ou a été réalisée sous sa responsabilité.

Article L217-5 du Code de la consommation

Le bien est conforme au contrat :

1° S'il est propre à l'usage habituellement attendu d'un bien semblable et, le cas échéant :

- s'il correspond à la description donnée par le vendeur et posséder les qualités que celui-ci a présentées à l'acheteur sous forme d'échantillon ou de modèle ;
- s'il présente les qualités qu'un acheteur peut légitimement attendre eu égard aux déclarations publiques faites par le vendeur, par le producteur ou par son représentant, notamment dans la publicité ou l'étiquetage ;

2° Ou s'il présente les caractéristiques définies d'un commun accord par les parties ou être propre à tout usage spécial recherché par l'acheteur, porté à la connaissance du vendeur et que ce dernier a accepté.

Article L217-12 du Code de la consommation

L'action résultant du défaut de conformité se prescrit par deux ans à compter de la délivrance du bien.

Article 1641 du Code civil

Le vendeur est tenu de la garantie à raison des défauts cachés de la chose vendue qui la rendent impropre à l'usage auquel on la destine, ou qui diminuent tellement cet usage que l'acheteur ne l'aurait pas acquise, ou n'en aurait donné qu'un moindre prix, s'il les avait connus.

Article 1648 1er alinéa du Code civil

L'action résultant des vices rédhibitoires doit être intentée par l'acquéreur dans un délai de deux ans à compter de la découverte du vice.

Les pièces détachées indispensables à l'utilisation du produit sont disponibles pendant la durée de la garantie du produit.



Service



Téléphone : 0800 919270

E-Mail : targa@lidl.fr

IAN: 446366_2307



Fabricant

Important : l'adresse suivante n'est pas l'adresse de notre service technique. Contactez d'abord notre service technique aux coordonnées ci-dessus.

TARGA GmbH
Coesterweg 45
59494 Soest
ALLEMAGNE

Cher client, chère cliente,

La garantie accordée sur ce produit est de trois ans à partir de la date d'achat. En cas de vice sur ce produit, vous disposez de droits que vous pouvez faire valoir vis-à-vis du vendeur du produit. L'exercice de ces droits n'est pas limité par notre garantie exposée ci-après.

Conditions de garantie

La période de garantie commence à la date d'achat. Merci de conserver soigneusement le ticket de caisse d'origine. Il vous sera demandé comme preuve d'achat. Si un vice matériel ou de fabrication survient dans les trois ans qui suivent la date d'achat de ce produit, le produit sera réparé ou remplacé gratuitement, le choix restant à notre discrétion.

Période de garantie et droits résultant de vices

La période de garantie n'est pas prolongée en cas de son exercice. La même chose s'applique pour les pièces remplacées et réparées. Les dégâts et vices éventuellement présents dès l'achat doivent être signalés immédiatement dès le déballage. Une fois la période de garantie écoulée, toute réparation est payante.

Prestations incluses dans la garantie

L'appareil a été fabriqué selon des directives qualité strictes et a été soigneusement contrôlé avant d'être livré. La garantie s'applique aux défauts matériels ou de fabrication. Cette garantie ne s'étend pas aux pièces soumises à une usure normale et qui peuvent donc être considérées comme des pièces d'usure, ni aux dégâts sur les pièces fragiles comme p. ex. les interrupteurs, les piles rechargeables ou les pièces en verre. Cette garantie est invalidée si le produit est endommagé, est utilisé ou entretenu de manière inappropriée. Pour assurer une utilisation conforme du produit, toutes les instructions indiquées dans le mode d'emploi doivent être soigneusement respectées. Les utilisations et manipulations non conseillées dans le mode d'emploi ou qui font l'objet d'un avertissement doivent impérativement être évitées. Ce produit est destiné exclusivement à une utilisation privée et non commerciale. La garantie prend fin en cas de manipulation abusive et inappropriée, de recours à la force et d'interventions qui ne sont pas effectuées par notre service technique autorisé. La réparation ou le remplacement du produit ne prolonge pas d'autant la période de garantie.

Processus d'application de la garantie

Afin de permettre un traitement rapide de votre demande, nous vous prions de suivre les indications suivantes :

- Avant de mettre votre produit en service, merci de lire avec attention la documentation jointe. Si un problème survient qui ne peut être résolu de cette manière, merci de vous adresser à notre assistance téléphonique.
- Pour toute demande, ayez la référence de l'article et si disponible, le numéro de série, à portée de main pour apporter la preuve de votre achat.

- S'il est impossible d'apporter une solution par téléphone, notre assistance téléphonique organisera une intervention technique en fonction de l'origine de la panne.



Service

- BE** Téléphone : 0800 12089
E-Mail : targa@lidl.be
- LU** Téléphone : 8002 5142
E-Mail : targa@lidl.be
- CH** Téléphone : 0800 56 44 33
E-Mail : targa@lidl.ch

IAN: 446366_2307



Fabricant

Important : l'adresse suivante n'est pas l'adresse de notre service technique. Contactez d'abord notre service technique aux coordonnées ci-dessus.

TARGA GmbH
Coesterweg 45
59494 Soest
ALLEMAGNE

Inhoud

1. Beoogd gebruik	47
2. Inhoud van de verpakking	47
3. Overzicht	48
4. Technische specificaties	48
4.1 Informatie-eisen	48
5. Veiligheidsinstructies	49
6. Copyright	53
7. Voordat u begint	53
8. Aan de slag	54
8.1 De ventilator in- en uitschakelen/de ventilatorsnelheid aanpassen	54
8.2 Oscillatie	54
9. Onderhoud/reiniging	54
10. Opslag indien niet in gebruik	55
11. Milieuregelgeving en informatie over afvalverwerking	55
12. Conformiteit	57
13. Garantie- en service-informatie	57

Gefeliciteerd!

Met de aanschaf van STVM 30 C1-minitorenventilator, hierna 'ventilator' genoemd, hebt u gekozen voor een kwaliteitsproduct.

Raak vóór het eerste gebruik vertrouwd met de manier waarop de ventilator werkt en lees deze handleiding zorgvuldig door. Volg de veiligheidsinstructies zorgvuldig op en gebruik de ventilator alleen zoals beschreven in de handleiding en voor de aangegeven toepassingen.

Bewaar deze handleiding op een veilige plaats. Als u de ventilator aan iemand anders overdraagt, geeft u er ook alle relevante documenten bij.

1. Beoogd gebruik

Deze ventilator is ontworpen voor het circuleren van koele lucht. Deze ventilator mag niet buitenshuis of in tropische klimaten worden gebruikt. Deze ventilator is niet ontworpen voor zakelijke of commerciële toepassingen. Gebruik de ventilator alleen voor persoonlijke toepassingen in een huiselijke omgeving. Elke andere toepassing komt niet overeen met het beoogde gebruik. Deze ventilator voldoet aan alle relevante normen en standaards met betrekking tot CE-conformiteit. Wijzigingen aan de ventilator, anders dan wijzigingen die worden aanbevolen door de fabrikant, kunnen ertoe leiden dat niet meer aan deze normen wordt voldaan. De fabrikant aanvaardt geen aansprakelijkheid voor enige schade of storing die hiervan mogelijk het gevolg is. Gebruik enkel accessoires die worden aanbevolen door de fabrikant.

Houd u aan de regelgeving en wetten in het land van gebruik.

2. Inhoud van de verpakking

- STVM 30 C1-minitorenventilator
- Beknopte handleiding (de volledige handleiding is online beschikbaar)

3. Overzicht

Deze handleiding heeft een uitvouwbare omslag. Aan de binnenzijde van de omslag staat een schema van de ventilator met de genummerde onderdelen. Deze nummers hebben de volgende betekenis:

1	Minitorenventilator
2	Beschermend rooster
3	Netsnoer
4	Ventilatiroosters (achterpaneel)
5	Knop Off (Uit) - uitschakelen
6	Knop 1 - lage ventilatorsnelheid
7	Knop 2 - gemiddelde ventilatorsnelheid
8	Knop 3 - hoge ventilatorsnelheid
9	 knop (oscillatiebeweging)

4. Technische specificaties

Ingangsspanning	220 V tot 240 V \sim (wisselstroom), 50 Hz
Stroomverbruik	30 W
Beschermingsklasse	II / 

De technische data en het ontwerp kunnen zonder voorafgaande kennisgeving worden gewijzigd.

4.1 Informatie-eisen

Informatie ter identificatie van het model (de modellen) waarop de informatie betrekking heeft: SilverCrest STVM 30 C1, IAN 446366_2307			
Naam	Symbol	Waarde	Eenheid
Maximaal ventilatordebiet	F	10,0	m ³ /min
Opgenomen vermogen	P	27,0	W
Bedrijfswaarde	SV	0,4	(m ³ /min)/W
Elektriciteitsverbruik in de stand-bystand	P _{SB}	-	W
Geluidsdrukniveau van de ventilator	L _{WA}	57,0	dB(A)
Maximale luchtsnelheid	c	1,5	m/s
Seizoensgebonden stroomverbruik	Q	9,6	kWh/a
Meetnorm voor bedrijfswaarde	EN IEC 60879: 2019		
Contactadres voor meer informatie	TARGA GmbH, Coesterweg 45, 59494 Soest, DUITSLAND		

5. Veiligheidsinstructies

Voordat u deze ventilator voor het eerst gebruikt, dient u de onderstaande opmerkingen te lezen en alle waarschuwingen op te volgen, zelfs als u bekend bent met de bediening van elektronische apparatuur. Bewaar deze handleiding op een veilige plaats, zodat u deze later kunt raadplegen. Als u de ventilator verkoopt of weggeeft, dient u ook de handleiding erbij te doen.



GEVAAR! Dit signaalwoord duidt op een gevaar met een hoog risico dat tot de dood of zwaar lichamelijk letsel leidt, als het niet wordt vermeden.



WAARSCHUWING! Dit signaalwoord duidt op een gevaar met een gemiddeld risico dat tot de dood of zwaar lichamelijk letsel kan leiden, als het niet wordt vermeden.



VOORZICHTIG! Dit signaalwoord staat bij belangrijke instructies ter bescherming tegen schade aan eigendommen.



Dit symbool staat bij nadere informatie over het onderwerp.



Wisselspanning



Risico op elektrische schok!



Beschermingsklasse II



Adres van de fabrikant



GEVAAR! Persoonlijke veiligheid

Deze ventilator kan worden gebruikt door kinderen van 8 jaar en ouder, door personen met lichamelijke, zintuiglijke of verstandelijke beperkingen of door personen met weinig kennis of ervaring, mits er toezicht op wordt gehouden of ze instructies hebben gekregen over het juiste gebruik van de ventilator en de bijhorende risico's begrijpen. Laat kinderen niet met de ventilator spelen. Het product mag niet worden gereinigd of onderhouden door kinderen die niet onder toezicht staan. Houd het verpakkingsmateriaal buiten het bereik van kinderen. Er bestaat gevaar voor verstikking.



GEVAAR! Risico op elektrische schok!

- Bescherm het product tegen vocht en vochtigheid en tegen druppels of spatten water. Dompel het product nooit onder in water of een andere vloeistof!
- Als vloeistof toch doordringt in het apparaat, trekt u onmiddellijk de stekker uit het stopcontact. Laat het product nakijken door een deskundige voordat u het opnieuw gebruikt.
- Gebruik het product nooit met natte of vochtige handen.
- Raak het product niet aan als het zich in water of een andere vloeistof bevindt, maar trek de stekker uit het stopcontact.
- Gebruik het product niet als de stekker of het netsnoer beschadigd is, als het niet goed werkt, als het in het water is gevallen, als het is gevallen of als het andere tekenen van schade vertoont. Raadpleeg in dit geval een deskundige om het product te repareren.

- Sluit de ventilator alleen aan op een correct geïnstalleerd, gemakkelijk bereikbaar stopcontact waarvan de netspanning overeenkomt met die in het hoofdstuk 'Technische specificaties'. Het stopcontact moet ook, nadat u de stekker in het stopcontact hebt gestoken, gemakkelijk toegankelijk zijn.
- Zorg ervoor dat het netsnoer niet kan worden beschadigd door scherpe randen of hete delen.
- Let er bij het gebruik van het product op dat het netsnoer op geen enkele manier klem zit of wordt platgedrukt.
- Zelfs als de ventilator is uitgeschakeld, blijft deze aangesloten op het lichtnet zolang de stekker in het stopcontact zit. Trek de stekker uit het stopcontact om ervoor te zorgen dat er zeker geen stroom meer op staat. Trek hierbij altijd aan de stekker en nooit aan het netsnoer zelf.
- Trek de stekker van het netsnoer uit het stopcontact
 - als er zich een probleem voordoet;
 - als u het product niet gebruikt;
 - tijdens de montage;
 - voor het reinigen van het product en;
 - als het onweert.
- Probeer het product nooit zelf te repareren. Schakel in geval van een probleem het product uit, trek de stekker uit het stopcontact en neem contact op met onze klantenservice.
- Als het netsnoer van dit product beschadigd raakt, moet u dit laten vervangen door de fabrikant, de klantenservice of een andere bevoegde persoon om zo mogelijk gevaar te vermijden.



WAARSCHUWING! Risico op letsel!

- Steek geen vinger of voorwerpen in het product terwijl het is ingeschakeld.
- Gebruik het product niet in de buurt van explosieve of ontvlambare materialen.
- Houd uw haar, kleding en andere voorwerpen uit de buurt van het beschermrooster (2) en de ventilatieroosters (4) als de ventilator is ingeschakeld.
- Verplaats het product niet terwijl het in gebruik is.



VOORZICHTIG! Schade aan apparatuur!

- Het is niet de bedoeling dat het product wordt gebruikt met een externe timer of een apart afstandsbedieningssysteem.
- Zet het product nooit op een heet oppervlak (bijv. een kookplaat) of in de buurt van warmtebronnen of open vuur.
- Gebruik alleen originele accessoires.
- Hang dit product niet op en monteer het ook niet op een wand.
- Gebruik het product alleen op een vlakke en stabiele ondergrond.
- Gebruik het product nooit in de buurt van brandbare materialen, zoals gordijnen. Bewaar een afstand van ten minste 50 cm rond het product ten opzichte van brandbare en ontvlambare materialen.

Stel de ventilator niet bloot aan directe warmtebronnen (zoals een verwarming), direct zonlicht of kunstlicht. Stel het product

niet bloot aan waternevel of -druppels en agressieve vloeistoffen. Gebruik het product niet in de buurt van water. Het is vooral belangrijk dat het product niet wordt ondergedompeld (plaats geen met vloeistof gevulde voorwerpen, zoals vazen of glazen, op het product). Zorg ervoor dat het product niet wordt blootgesteld aan sterke schokken of trillingen. Steek geen voorwerpen in het apparaat.

6. Copyright

De volledige inhoud van deze gebruikershandleiding wordt beschermd door het auteursrecht en wordt uitsluitend ter informatie aan de lezer verstrekt. Het is strikt verboden om gegevens en informatie te kopiëren zonder voorafgaande uitdrukkelijke schriftelijke toestemming van de auteur. Dit geldt ook voor commercieel gebruik van de inhoud en informatie. Alle teksten en afbeeldingen waren actueel op het moment dat deze handleiding werd gedrukt. De inhoud kan zonder kennisgeving worden gewijzigd.

7. Voordat u begint

Uitpakken

- Haal het product uit de verpakking.
- Verwijder al het verpakkingsmateriaal.
- Controleer de verpakking op ontbrekende onderdelen. Neem direct contact op met de klantenservice als er onderdelen ontbreken.

8. Aan de slag



8.1 De ventilator in- en uitschakelen/de ventilatorsnelheid aanpassen

Ga als volgt te werk om de ventilator te gebruiken:

- Kies een locatie volgens de veiligheidsinstructies.
- Gebruik de ventilator op een vlak en stabiel oppervlak.
- Steek de stekker in een correct geïnstalleerd stopcontact.
- Lage ventilatorsnelheid: Druk op knop **1** (6) tot deze vergrendelt.
- Gemiddelde ventilatorsnelheid: Druk op knop **2** (7) tot deze vergrendelt.
- Hoge ventilatorsnelheid: Druk op knop **3** (8) tot deze vergrendelt.
- U stopt de luchtcirculatie door te drukken op de knop **OFF** (Uit) (5).

8.2 Oscillatie

U kunt de ventilator horizontale bewegingen laten maken (oscillaties):

- Druk op de knop  (9) in de onderste stand om de oscillatie in te schakelen.
- Druk nogmaals op de knop  (9) om de oscillatie uit te schakelen. De knop  (9) schakelt terug naar de bovenste stand.

9. Onderhoud/reiniging



GEVAAR! Risico op elektrische schok!

- Haal de stekker uit het stopcontact voordat u de ventilator reinigt.
- Dompel de ventilator nooit onder in water om deze te reinigen.
- Plaats geen vloeistoffen of ijs rechtstreeks in de ventilator.

Reparatie is vereist als de ventilator op enige wijze is beschadigd, bijvoorbeeld als de behuizing is beschadigd, als er vloeistof of voorwerpen in de ventilator zijn terechtgekomen of als het product is blootgesteld aan regen of vocht. Onderhoud is ook vereist als het product niet normaal werkt of als het is gevallen. Trek de stekker van de ventilator direct uit het stopcontact als deze rook of vreemde geluiden of geuren produceert. In dat geval mag u de ventilator pas gebruiken nadat deze is



nagekeken door een bevoegd onderhoudstechnicus. Elk onderhoud moet worden uitgevoerd door een bevoegd onderhoudstechnicus. Open nooit de behuizing van de ventilator.







- Grote stofdeeltjes kunt u met een stofzuiger verwijderen.
- Reinig de ventilator uitsluitend met een schone, licht vochtige doek. Gebruik nooit agressieve vloeistoffen.
- Bij hardnekkig vuil spuit u een beetje afwasmiddel op de vochtige doek.
- Indien nodig kunt u het beschermrooster (2) en de ventilatieroosters (4) ook met een zachte borstel reinigen.

10. Opslag indien niet in gebruik

Als u de minitorenventilator (1) gedurende een langere periode niet gebruikt, bewaart u deze op een droge en stofvrije plaats.

11. Milieuregelgeving en informatie over afvalverwerking

	<p>Apparaten met dit symbool zijn onderworpen aan de Europese richtlijn 2012/19/EU. Alle elektrische en elektronische apparaten moeten worden gescheiden van huishoudelijk afval en bij een officiële afvalverwerkingsinstantie worden ingeleverd. Voorkom schade aan het milieu en risico's voor uw eigen gezondheid door het apparaat op de juiste manier als afval te verwerken. Voor meer informatie over een juiste afvalverwerking neemt u contact op met de plaatselijke overheid, de afvalverwerkingsinstantie of de winkel waar u het apparaat hebt gekocht.</p>
	<p>Het symbool van de doorgekruiste verrijdbare afvalbak op gewone en oplaadbare batterijen geeft aan dat ze niet bij het normale huisvuil thuishoren, maar apart moeten worden afgevoerd.</p> <p>Wanneer batterijen giftige stoffen bevatten, wordt onder dit symbool het chemische symbool van de giftige stof vermeld, met de volgende betekenissen:</p> <ul style="list-style-type: none"> - Pb: batterij/accu bevat lood - Cd: batterij/accu bevat cadmium - Hg: batterij/accu bevat kwik <p>U bent wettelijk verplicht gebruikte batterijen/accu's in te leveren. Afgedankte batterijen/accu's kunnen giftige stoffen bevatten die mogelijk schadelijk zijn voor de gezondheid of het milieu als ze niet op de juiste manier worden opgeslagen of verwijderd. Batterijen/accu's bevatten ook belangrijke grondstoffen, zoals ijzer, zink, mangaan en nikkel die kunnen worden hergebruikt.</p>

	<p>Na gebruik kunt u de batterijen/accu's gratis bij ons of bij een plaatselijk inzamelpunt (bijv. in de detailhandel of een plaatselijk inzamelpunt) inleveren. Zorg dat accu's/batterijen helemaal leeg zijn voordat u ze inlevert bij een verzamelpunt voor afgedankte batterijen/accu's. Als u accu's/batterijen inlevert die niet helemaal leeg zijn, moet u voorzorgsmaatregelen treffen om kortsluiting te voorkomen.</p>	
  ES/PT	<p>Gooi al het verpakkingsmateriaal weg op een milieuvriendelijke manier. De kartonnen verpakking kan voor recycling naar de oudpapierbak of een openbaar inzamelpunt worden gebracht. Folie of plastic in de verpakking moet worden ingeleverd via een daarvoor bestemde inzamelmethode.</p>	
<p>Alleen relevant voor Frankrijk:</p>		
 <p>Points de collecte sur www.quefairedemesdechets.fr Privilégiez la réparation ou le don de votre appareil !</p>		
<p>"Eenvoudig scheiden"</p>		
<p>Het product, de accessoires, het drukwerk en de verpakking zijn recyclebaar. Ze vallen onder de uitgebreide verantwoordelijkheid van de fabrikant en worden apart gesorteerd en ingezameld.</p>		
 	<p>Let bij het verwijderen van het verpakkingsmateriaal op de aangebrachte merktekens; op het etiket staan de afkortingen (a) en (b) met de volgende betekenis: 1-7: kunststof / 20-22: papier en karton / 80-98: samengestelde materialen.</p>	
Symbool	Materiaal	Bevat de volgende verpakkingselementen voor dit product
	Golfkarton	Verkoopverpakking
	Polyethyleen met een lage dichtheid	Plastic zak om het product te beschermen

12. Conformiteit



Het product voldoet aan de vereisten van de toepasselijke Europese en nationale richtlijnen. Er is bewijs van conformiteit verstrekt. De fabrikant beschikt over de relevante verklaringen en documentatie.



Het product voldoet aan de vereisten van de toepasselijke nationale richtlijnen van Groot-Brittannië.

De volledige Europese conformiteitsverklaring is te downloaden via deze link:

https://www.targa.gmbh/downloads/conformity/446366_2307.pdf

13. Garantie- en service-informatie

Garantie van TARGA GmbH

Geachte klant,

U krijgt op dit apparaat 3 jaar garantie vanaf de datum van aankoop. In het geval van gebreken aan dit product heeft u ten opzichte van de verkoper van het product bepaalde wettelijke rechten. Deze wettelijke rechten worden door onze hierna volgende garantie niet beperkt.

Garantievoorwaarden

De garantietermijn begint op de datum van aankoop. Bewaart u de originele kassabon goed. Deze bon is nodig als bewijs van aankoop. Indien er binnen drie jaar vanaf de datum van aankoop van dit product een materiaal- of fabricagefout optreedt, wordt het product door ons – naar ons goeddunken – gratis gerepareerd of vervangen.

Garantietermijn en wettelijke aanspraak bij gebreken

De garantietermijn wordt door de wettelijke aanspraak bij gebreken niet verlengd. Dit geldt ook voor vervangen en gerepareerde onderdelen. Eventueel reeds bij aankoop aanwezige schade en gebreken dienen onmiddellijk na het uitpakken te worden gemeld. Na afloop van de garantietermijn benodigde reparaties worden alleen tegen betaling uitgevoerd.

Garantiedekking

Het apparaat is zorgvuldig gefabriceerd volgens strenge kwaliteitsrichtlijnen en voor de levering nauwgezet onderzocht. De garantie dekt materiaal- en fabricagefouten. Deze garantie dekt geen onderdelen van het product die onderhevig zijn aan normale slijtage en daardoor kunnen worden beschouwd als slijtbare onderdelen of beschadigingen aan breekbare onderdelen zoals schakelaars, batterijen of onderdelen gemaakt van glas. De garantie vervalt als het product beschadigd, niet doelmatig gebruikt of onderhouden is. Voor een doelmatig gebruik van het product dienen alle in de meegeleverde handleiding opgenomen aanwijzingen strikt te worden nageleefd. Gebruiksdoeleinden en handelingen die in de handleiding worden afgeraden of waarvoor wordt

gewaarschuwd, dienen in elk geval te worden vermeden. Het product is uitsluitend bestemd voor privégebruik en niet voor commercieel gebruik. In geval van misbruik of niet doelmatig gebruik, gebruik van geweld of ingrepen die niet zijn uitgevoerd door onze geautoriseerde service-afdeling, komt de garantie te vervallen. Met de reparatie of vervanging van het product begint geen nieuwe garantietermijn.

Afwikkeling van een garantieclaim

Gelieve voor een snelle verwerking van uw probleem de volgende aanwijzingen in acht te nemen:

- Lees voordat u het product in gebruik neemt de bijbehorende documentatie aandachtig door. Mocht er een probleem optreden dat op deze manier niet kan worden opgelost, neem dan contact op met onze hotline.
- Houdt u bij elke navraag de kassabon en het artikelnummer of indien beschikbaar het serienummer als bewijs van aankoop bij de hand.
- In het geval dat een oplossing per telefoon niet mogelijk is, zal onze hotline er afhankelijk van de oorzaak van het probleem voor zorgen dat het probleem op andere wijze wordt opgelost.
- Op www.lidl-service.com kunt u deze en allerlei andere handleidingen, productvideo's en installatiesoftware downloaden. Deze QR-code brengt u rechtstreeks naar de servicepagina van LIDL (www.lidl-service.com). Voer hier het artikelnummer (IAN) in om uw gebruiksaanwijzing te openen.





Service

NL Telefoon: 0800 0249630
E-Mail: targa@idl.nl

BE Telefoon: 0800 12089
E-Mail: targa@idl.be

LU Telefoon: 8002 5142
E-Mail: targa@idl.be

IAN: 446366_2307



Fabrikant

Merk op dat het volgende adres geen service-adres is. Neem eerst contact op met de bovenvermelde service-afdeling.

TARGA GmbH
Coesterweg 45
59494 Soest
DUITSLAND

Spis treści

1. Przeznaczenie	61
2. Zawartość opakowania	61
3. Informacje ogólne	62
4. Dane techniczne.....	62
4.1 Wymagania informacyjne	62
5. Instrukcje bezpieczeństwa.....	63
6. Prawa autorskie.....	68
7. Czynności przygotowawcze	68
8. Rozpoczęcie użytkowania	68
8.1 Włączanie i wyłączanie wentylatora/regulacja prędkości obrotowej wentylatora	68
8.2 Ruch oscylacyjny	69
9. Konserwacja/czyszczenie	69
10. Przechowywanie nieużywanego urządzenia.....	69
11. Przepisy dotyczące ochrony środowiska oraz informacje o użytkowaniu produktu	70
12. Zgodność z dyrektywami	71
13. Informacje dotyczące gwarancji i serwisu	72

Gratulacje!

Dokonując zakupu miniwentylatora kolumnowego STVM 30 C1, zwanego dalej wentylatorem, wybrali Państwo produkt wysokiej jakości.

Przed pierwszym użyciem wentylatora prosimy o zapoznanie się z jego działaniem i uważne przeczytanie niniejszej instrukcji obsługi. Prosimy o przestrzeganie wskazówek dotyczących bezpieczeństwa i używanie wentylatora wyłącznie w sposób opisany w instrukcji obsługi i zgodnie z przeznaczeniem.

Niniejszą instrukcję obsługi należy przechowywać w bezpiecznym miejscu. W przypadku przekazania wentylatora innej osobie należy dołączyć również wszystkie istotne dokumenty.

1. Przeznaczenie

Wentylator został zaprojektowany w celu zapewnienia obiegu chłodnego powietrza. Nie można go używać na zewnątrz ani w klimacie tropikalnym. Niniejszy wentylator nie jest przewidziany do użytku korporacyjnego ani komercyjnego. Wentylator jest przeznaczony wyłącznie do prywatnego użytku domowego. Jakikolwiek inne użytkowanie jest uznawane za niezgodne z przeznaczeniem. Niniejszy wentylator spełnia wymagania wszystkich odnośnych norm i dyrektyw dotyczących zgodności CE. Wprowadzenie jakichkolwiek modyfikacji w wentylatorze, innych niż zmiany zalecone przez producenta, może spowodować, że wymagania tych norm i dyrektyw nie będą spełniane. Producent nie ponosi odpowiedzialności za ewentualne szkody lub usterki powstałe w wyniku takich modyfikacji. Należy stosować wyłącznie akcesoria zalecane przez producenta. Należy przestrzegać przepisów i regulacji prawnych obowiązujących w kraju użytkowania.

2. Zawartość opakowania

- Miniwentylator kolumnowy STVM 30 C1
- skrócona instrukcja obsługi (pełna wersja dostępna jest na stronie internetowej)

3. Informacje ogólne

Niniejsza instrukcja obsługi ma rozkładaną okładkę. Na wewnętrznej stronie okładki znajduje się rysunek wentylatora z ponumerowanymi częściami. Poniżej podano znaczenie poszczególnych numerów:

1	Miniwentylator kolumnowy
2	Kratka ochronna
3	Przewód zasilający
4	Kratki wentylacyjne (tylny panel)
5	Przycisk OFF - wyłączenie
6	Przycisk 1 - niska prędkość obrotowa wentylatora
7	Przycisk 2 - średnia prędkość obrotowa wentylatora
8	Przycisk 3 - wysoka prędkość obrotowa wentylatora
9	Przycisk  (ruch oscylacyjny)

4. Dane techniczne

Napięcie wejściowe	220 - 240 V \sim (AC), 50 Hz
Pobór mocy	30 W
Klasa ochronności	II / 

Dane techniczne i konstrukcja mogą ulegać zmianom bez wcześniejszego powiadomienia.

4.1 Wymagania informacyjne

Informacje umożliwiające identyfikację modelu(-ów), do którego(-ych) odnoszą się te informacje: SilverCrest STVM 30 C1, IAN 446366_2307			
Opis	Symbol	Wartość	Jednostka
Maksymalne natężenie przepływu wentylatora	F	10,0	m ³ /min
Moc wejściowa wentylatora	P	27,0	W
Wartość eksploatacyjna	SV	0,4	(m ³ /min)/W
Pobór mocy w trybie gotowości	P _{SB}	-	W
Poziom ciśnienia akustycznego wentylatora	L _{WA}	57,0	dB(A)
Maks. prędkość powietrza	c	1,5	m/s
Sezonowy pobór mocy	Q	9,6	kWh/a
Norma dla pomiaru wartości eksploatacyjnej	EN IEC 60879: 2019		
Adres kontaktowy w celu uzyskania dalszych informacji	TARGA GmbH, Coesterweg 45, 59494 Soest, NIEMCY		

5. Instrukcje bezpieczeństwa

Przed pierwszym użyciem wentylatora należy przeczytać poniższe wskazówki i zastosować się do ostrzeżeń. Dotyczy to również osób, które mają duże doświadczenie w korzystaniu z urządzeń elektronicznych. Niniejszą instrukcję obsługi należy przechowywać w bezpiecznym miejscu do wykorzystania w przyszłości. W razie sprzedaży lub przekazania wentylatora należy również przekazać niniejszą instrukcję obsługi.



NIEBEZPIECZEŃSTWO! To hasło ostrzegawcze wskazuje niebezpieczeństwo o wysokim stopniu zagrożenia, które doprowadzi do śmierci lub poważnych obrażeń, jeśli nie uda się go uniknąć.



OSTRZEŻENIE! To hasło ostrzegawcze wskazuje niebezpieczeństwo o umiarkowanym stopniu zagrożenia, które może doprowadzić do śmierci lub poważnych obrażeń, jeśli nie uda się go uniknąć.



PRZESTROGA! To hasło ostrzegawcze wskazuje ważne wskazówki dotyczące ochrony przed szkodami materialnymi.



Tym symbolem oznaczono dodatkowe informacje związane z omawianym tematem.



Napięcie przemienne



Niebezpieczeństwo porażenia prądem elektrycznym!



Klasa ochronności II



Adres producenta



NIEBEZPIECZEŃSTWO! Bezpieczeństwo osobiste

Niniejszy wentylator może być używany przez dzieci w wieku powyżej 8 lat oraz przez osoby o ograniczonych możliwościach fizycznych, sensorycznych lub mentalnych bądź przez osoby nieposiadające stosownej wiedzy lub doświadczenia pod warunkiem, że znajdują się one pod nadzorem lub zostały poinstruowane w zakresie prawidłowego postępowania się wentylatorem i rozumieją związane z tym zagrożenia. Nie wolno pozwalać dzieciom na zabawę wentylatorem. Produkt nie może być w żadnym wypadku czyszczony ani konserwowany przez dzieci pozostające bez nadzoru. Materiały opakowaniowe należy przechowywać w miejscu niedostępnym dla dzieci. Występuje ryzyko uduszenia.



NIEBEZPIECZEŃSTWO! Niebezpieczeństwo porażenia prądem elektrycznym!

- Chronić produkt przed wilgocią i kroplami lub rozpryskami wody. W żadnym wypadku nie wolno zanurzać produktu w wodzie ani innych płynach!
- Jeśli do urządzenia przedostanie się płyn, należy natychmiast odłączyć wtyczkę przewodu sieciowego. Przed ponownym użyciem produktu należy przekazać go do sprawdzenia przez specjalistę.

-
- W żadnym wypadku nie należy obsługiwać produktu mokrymi lub wilgotnymi rękami.
 - Nie wolno dotykać produktu, jeśli znajdzie się on w wodzie lub innym płynie, należy natomiast natychmiast wyciągnąć wtyczkę z gniazda zasilania.
 - Nie wolno używać produktu, jeśli wtyczka lub przewód zasilający są uszkodzone, jeśli produkt nie działa prawidłowo, jeśli wpadł do wody, został upuszczony lub jeśli wykazuje jakiegokolwiek inne oznaki uszkodzenia. W takim przypadku należy skontaktować się ze specjalistą w celu naprawy produktu.
 - Przewód zasilający należy podłączać wyłącznie do prawidłowo zainstalowanego i łatwo dostępnego gniazda zasilania o napięciu sieciowym odpowiadającym napięciu podanemu w rozdziale „Dane techniczne”. Gniazdo zasilania musi być ponadto łatwo dostępne po wykonaniu podłączenia.
 - Upewnić się, że przewód zasilający nie zostanie uszkodzony przez ostre krawędzie ani elementy o wysokiej temperaturze.
 - Podczas używania produktu należy się upewnić, że przewód zasilający nie zostanie zaciśnięty ani zgnieciony w jakikolwiek sposób.
 - Nawet po wyłączeniu produkt nie jest całkowicie odłączony od zasilania sieciowego. Aby go całkowicie odłączyć, należy wyciągnąć wtyczkę przewodu zasilającego. Podczas odłączania należy zawsze chwytać za wtyczkę przewodu zasilającego, nigdy zaś za sam przewód.
 - Wyjąć wtyczkę przewodu zasilającego z gniazda zasilania:

- jeśli pojawi się jakiś problem,
 - jeśli produkt nie jest używany,
 - w celu ustawienia produktu w miejscu użytkowania,
 - przed przystąpieniem do czyszczenia produktu oraz
 - w przypadku burzy z piorunami.
- Nigdy nie należy podejmować próby samodzielnej naprawy produktu. W przypadku wystąpienia problemu należy wyłączyć produkt, odłączyć wtyczkę przewodu zasilającego i skontaktować się z naszym działem obsługi klienta.
 - Jeśli przewód zasilający niniejszego produktu zostanie uszkodzony, dla uniknięcia zagrożenia musi on zostać wymieniony przez producenta, jego punkt serwisowy lub osobę posiadającą odpowiednie kwalifikacje.



OSTRZEŻENIE! Niebezpieczeństwo obrażeń!

- Nie wkładać do wnętrza produktu palców ani żadnych przedmiotów, gdy jest on włączony.
- Nie używać produktu w pobliżu materiałów wybuchowych lub łatwopalnych.
- Po włączeniu urządzenia należy utrzymywać włosy, ubranie i inne przedmioty z dala od kratki ochronnej (2) i kratki wentylacyjnych (4).
- Nie przemieszczać produktu w trakcie jego użytkowania.



PRZESTROGA! Możliwość uszkodzenia urządzenia!

- Niniejszy produkt nie jest przeznaczony do współpracy z zewnętrznym zegarem sterującym ani odrębnym układem zdalnego sterowania.
- W żadnym wypadku nie należy umieszczać produktu na gorącej powierzchni (np. na płycie grzewczej), ani w pobliżu źródeł ciepła lub otwartego ognia.
- Używać wyłącznie oryginalnych akcesoriów.
- Nie zawieszać ani nie montować niniejszego produktu na ścianie.
- Produkt musi być ustawiony na równej i stabilnej powierzchni.
- W żadnym wypadku nie wolno używać produktu w pobliżu materiałów łatwopalnych, takich jak zasłony. Wokół produktu należy pozostawić wynoszący co najmniej 50 cm odstęp od łatwopalnych i palnych materiałów.

Nie należy narażać wentylatora na bezpośrednie działanie źródeł wysokiej temperatury (np. grzejników) ani na bezpośrednie działanie światła słonecznego lub sztucznego.

Nie wolno narażać produktu na działanie rozpylonej lub kapiącej wody bądź cieczy o właściwościach ściernych. Nie należy używać produktu w pobliżu wody. Szczególnie ważne jest, aby w żadnym wypadku nie zanurzać produktu w płynach (nie należy stawiać żadnych pojemników zawierających płyny,

na przykład wazonów lub pojemników z napojami, na produkcie). Nie należy narażać produktu na nadmierne wstrząsy lub wibracje. Nie należy wkładać do urządzenia żadnych ciał obcych.

6. Prawa autorskie

Cała zawartość niniejszej instrukcji obsługi jest chroniona prawami autorskimi i przekazywana czytelnikowi wyłącznie w celach informacyjnych. Kopiowanie danych i informacji bez wcześniejszego uzyskania wyraźnej pisemnej zgody autora jest surowo zabronione. Dotyczy to również wszelkiego komercyjnego wykorzystywania treści i informacji. Wszystkie teksty i ilustracje są aktualne na dzień przekazania do druku. Zastrzega się prawo do wprowadzania zmian bez powiadomienia.

7. Czynności przygotowawcze

Rozpakowywanie

- Wyjąć produkt z opakowania.
- Usunąć cały materiał opakowaniowy.
- Sprawdzić, czy zawartość opakowania jest kompletna. Jeśli zawartość opakowania jest niekompletna, prosimy niezwłocznie skontaktować się z Działem Obsługi Klienta.

8. Rozpoczęcie użytkowania



8.1 Włączanie i wyłączenie wentylatora/regulacja prędkości obrotowej wentylatora

Aby rozpocząć użytkowanie wentylatora, należy wykonać następujące czynności:

- Wybrać odpowiednią lokalizację, zgodnie ze wskazówkami dotyczącymi bezpieczeństwa.
- Wentylator należy umieścić na płaskiej, stabilnej powierzchni.
- Włożyć wtyczkę przewodu zasilającego do prawidłowo zainstalowanego gniazda zasilania.
- Niska prędkość obrotowa wentylatora: Wcisnąć przycisk **1** (6), aż do zablokowania.
- Średnia prędkość obrotowa wentylatora: Wcisnąć przycisk **2** (7), aż do zablokowania.
- Wysoka prędkość obrotowa wentylatora: Wcisnąć przycisk **3** (8), aż do zablokowania.
- Aby przerwać cyrkulację powietrza, nacisnąć przycisk **OFF** (5).

8.2 Ruch oscylacyjny

Wentylator może wykonywać ruchy w płaszczyźnie poziomej (oscylacje):

- Wcisnąć przycisk  (9) do dolnego położenia w celu włączenia oscylacji.
- Ponownie nacisnąć przycisk  (9) w celu wyłączenia oscylacji. Przycisk  (9) przełącza się z powrotem do górnego położenia.

9. Konserwacja/czyszczenie



NIEBEZPIECZEŃSTWO! Niebezpieczeństwo porażenia prądem elektrycznym!

- Przed czyszczeniem wentylator należy odłączyć od sieci zasilającej.
- Nie wolno zanurzać wentylatora w wodzie w celu jego oczyszczenia.
- Nie wolno bezpośrednio polewać powierzchni wentylatora wodą lub detergentem.





W przypadku jakiegokolwiek uszkodzenia wentylatora należy go oddać do naprawy. Dotyczy to m.in. uszkodzenia obudowy urządzenia, przedostania się płynów lub ciał obcych do wnętrza wentylatora bądź narażenia produktu na działanie deszczu lub wilgoci. Serwisowanie jest również konieczne, gdy urządzenie nie pracuje normalnie lub gdy upadnie na twarde podłoże. W przypadku zauważenia dymu, nietypowych odgłosów lub zapachów należy natychmiast odłączyć wentylator od sieci zasilającej. W takim przypadku wentylatora nie wolno dalej używać, lecz należy go przekazać do autoryzowanego punktu serwisowego w celu kontroli. Wszelkie prace serwisowe muszą być wykonywane przez wykwalifikowany personel specjalistyczny. Nie wolno otwierać obudowy wentylatora.

- Większość kurzu można usunąć za pomocą odkurzacza.
- Do czyszczenia wentylatora należy używać wyłącznie czystej, lekko zwilżonej ściereczki. W żadnym wypadku nie wolno używać agresywnych płynów.
- W przypadku uporczywych zanieczyszczeń należy nanieść na wilgotną ściereczkę niewielką ilość detergentu.
- W razie potrzeby można również oczyścić kratkę ochronną (2) i kratki wentylacyjne (4) za pomocą miękkiej szczoteczki.

10. Przechowywanie nieużywanego urządzenia

Jeśli miniwentylator kolumnowy (1) nie będzie używany przez dłuższy czas, należy go wyczyścić i przechowywać w suchym i zabezpieczonym przed zakurzeniem miejscu.

11. Przepisy dotyczące ochrony środowiska oraz informacje o utylizacji produktu

	<p>Urządzenia oznaczone tym symbolem podlegają postanowieniom dyrektywy unijnej 2012/19/EU. Wszystkie urządzenia elektryczne i elektroniczne należy utylizować oddzielnie od odpadów z gospodarstwa domowego w oficjalnych punktach utylizacji. Właściwa utylizacja zużytych urządzeń zapobiega szkodzeniu środowisku naturalnemu i własnemu zdrowiu. Dodatkowe informacje o prawidłowym pozbywaniu się urządzeń tego typu można uzyskać w lokalnych urzędach, instytucjach odpowiedzialnych za gospodarkę odpadami oraz w sklepie, w którym urządzenie zostało nabyte.</p> <p>Zużyty sprzęt może mieć szkodliwy wpływ na środowisko i zdrowie ludzi z uwagi na potencjalną zawartość niebezpiecznych substancji, mieszanin oraz części składowych. Gospodarstwo domowe spełnia ważną rolę w przyczynianiu się do ponownego użycia i odzysku surowców wtórnych, w tym recyklingu zużytego sprzętu. Na tym etapie kształtuje się postawy, które wpływają na zachowanie wspólnego dobra jakim jest czyste środowisko naturalne.</p>
	<p>Symbol przekreślonego pojemnika na śmieci na bateriach konwencjonalnych i akumulatorach oznacza, że nie można ich wyrzucać razem ze zwykłymi odpadami domowymi, lecz należy je utylizować oddzielnie.</p> <p>Jeśli baterie zawierają materiały toksyczne, pod symbolem znajduje się symbol chemiczny materiału toksycznego, a jego znaczenie jest następujące:</p> <ul style="list-style-type: none"> - Pb: bateria zawiera ołów - Cd: bateria zawiera kadm - Hg: bateria zawiera rtęć <p>Zgodnie z prawem użytkownik jest zobowiązany do zwrotu zużytych baterii. Zużyte baterie mogą zawierać materiały toksyczne, które mogą być szkodliwe dla zdrowia lub środowiska, jeśli nie będą odpowiednio przechowywane lub utylizowane. Baterie zawierają również ważne surowce, takie jak żelazo, cynk, mangan i nikiel, które mogą być ponownie wykorzystane.</p> <p>Zużyte baterie można bezpłatnie zwrócić do nas lub do lokalnego punktu zbiórki (np. w punktach sprzedaży detalicznej lub w lokalnym punkcie zbiórki). Baterie należy pozostawiać w odpowiednich punktach zbiórki zużytych baterii w stanie całkowicie rozładowanym. W przypadku pozbywania się baterii, które nie są całkowicie rozładowane, należy je zabezpieczyć przed zwarciami.</p>
  <p>ES/PT</p>	<p>Wszystkie opakowania należy usuwać w sposób niezagrażający środowisku. Opakowania kartonowe można przekazać do centrów recyklingu papieru lub pozostawić w publicznych punktach zbiórki surowców wtórnych. Folie lub tworzywa sztuczne znajdujące się w opakowaniu należy przekazać do odpowiednich publicznych punktów zbiórki w celu utylizacji.</p>

Dotyczy wyłącznie Francji:

Points de collecte sur www.quefairedeumesdechets.fr
Privilégiez la réparation ou le don de votre appareil !

„Łatwe sortowanie”

Produkt, akcesoria, materiały drukowane i opakowanie nadają się do recyklingu. Podlegają one zwiększonej odpowiedzialności producenta i są sortowane oraz zbierane odrębnie.

	Należy zwrócić uwagę na oznaczenia na materiale opakowaniowym przed jego utylizacją; umieszczone są na nim etykiety zawierające skróty (a) i numery (b), których znaczenie jest następujące:	
	1-7: tworzywa sztuczne / 20-22: papier i tektura / 80-98: materiały kompozytowe.	
Symbol	Materiał	Zawarte w następujących elementach opakowania dla niniejszego produktu
	Tektura falista	Opakowanie handlowe
	Polietylen niskiej gęstości	Woreczek foliowy do zabezpieczenia produktu

12. Zgodność z dyrektywami

Produkt spełnia wymagania obowiązujących dyrektyw europejskich i krajowych. Uzyskano stosowne świadectwo zgodności. Producent posiada odpowiednie deklaracje i dokumentację.



Produkt spełnia wymagania obowiązujących dyrektyw krajowych Wielkiej Brytanii.

Pełna deklaracja zgodności UE jest dostępna do pobrania pod poniższym linkiem:

https://www.targa.gmbh/downloads/conformity/446366_2307.pdf

13. Informacje dotyczące gwarancji i serwisu

Gwarancja firmy TARGA GmbH

Szanowni Państwo,

Niniejszy produkt jest objęty trzyletnią gwarancją od daty zakupu. W przypadku stwierdzenia wad tego produktu przysługują Państwu ustawowe uprawnienia w stosunku do sprzedawcy tego produktu. Nasza przedstawiona poniżej gwarancja w niczym nie ogranicza tych praw.

Warunki gwarancji

Bieg gwarancji rozpoczyna się od daty zakupu. Prosimy zachować oryginalny dowód zakupu. Ten dokument będzie potrzebny jako dowód zakupu. Jeżeli w ciągu trzech lat od daty zakupu tego produktu wystąpi w nim wada materiałowa lub produkcyjna, naprawimy go bezpłatnie lub wymienimy na nowy – wedle naszego swobodnego uznania.

Czas gwarancji i ustawowe roszczenia z tytułu wad

Zgodnie z art. 581 §1 polskiego kodeksu cywilnego wraz z wymianą produktu lub jego istotnej części rozpoczyna się nowy okres gwarancyjny. Szkody i wady istniejące już w chwili zakupu należy zgłosić niezwłocznie po rozpakowaniu. Po upływie gwarancji wszelkie naprawy są płatne.

Zakres gwarancji

Urządzenie zostało wyprodukowane z zachowaniem surowych norm jakościowych i przed dostawą zostało dokładnie sprawdzone. Gwarancja obejmuje wady materiałowe lub produkcyjne. Gwarancja nie obejmuje tych części produktu, które ulegają normalnemu zużyciu i dlatego należy je traktować jako części normalnie zużywające się i nie obejmuje uszkodzeń części tamiwych, jak np. wyłączniki, akumulatory lub części wykonane ze szkła. Gwarancja traci ważność w razie uszkodzenia produktu, niewłaściwego użytkowania lub naprawy produktu. Prawidłowe użytkowanie produktu wymaga dokładnego przestrzegania wszystkich wskazówek wymienionych w instrukcji obsługi. Należy bezwzględnie unikać przeznaczeń i sposobów użytkowania, które nie są zalecane lub przed którymi ostrzega instrukcja obsługi. Produkt jest przeznaczony wyłącznie do użytku domowego i nie jest przeznaczony do użytku komercyjnego. W przypadku nieprawidłowej obsługi, aktów przemocy lub ingerencji, które nie zostały wykonane przez autoryzowaną filię serwisu, gwarancja wygasa. Naprawa lub wymiana produktu nie powoduje rozpoczęcia nowego okresu gwarancyjnego.

Postępowanie w przypadku objętym gwarancją

Aby umożliwić szybkie załatwienie reklamacji, prosimy przestrzegać następujących wskazówek:

- Przed uruchomieniem produktu prosimy dokładnie zapoznać się z załączoną dokumentacją. W razie wystąpienia problemu, którego nie można rozwiązać w ten sposób, prosimy skontaktować się z naszą infolinią pomocy technicznej.
- Przy każdym kontakcie z infolinią pomocy technicznej należy mieć pod ręką dowód zakupu i numer artykułu lub numer seryjny, jeśli jest dostępny, jako dowód zakupu.
- W przypadku, gdy rozwiązanie problemu przez telefon nie będzie możliwe, w zależności od przyczyny usterki nasza infolinia pomocy technicznej zorganizuje inną formę serwisowania.

- Na stronie www.lidl-service.com użytkownik może pobrać niniejszą instrukcję oraz wiele innych podręczników, filmów wideo produktów i oprogramowanie instalacyjne. Z tym kodem QR można bezpośrednio przejść na stronę LIDL (www.lidl-service.com) i otworzyć swoją instrukcję obsługi, podając numer artykułu (IAN).



Serwis

PL

Telefon: 22 397 4996

E-Mail: targa@lidl.pl

IAN: 446366_2307



Producent

Należy pamiętać, że poniższy adres nie jest adresem serwisu. Najpierw należy kontaktować się z podanym powyżej punktem serwisowym.

TARGA GmbH
Coesterweg 45
59494 Soest
NIEMCY

Obsah

1. Určené použití	75
2. Obsah balení	75
3. Přehled	76
4. Technické údaje	76
4.1 Požadavky na informace	76
5. Bezpečnostní pokyny	77
6. Ochrana autorských práv	80
7. Než začnete	81
8. Začínáme	81
8.1 Zapínání a vypínání ventilátoru/Nastavení otáček ventilátoru	81
8.2 Oscilace	81
9. Údržba/čištění	82
10. Skladování, pokud se přístroj nepoužívá	82
11. Předpisy na ochranu životního prostředí a informace o likvidaci	82
12. Prohlášení o shodě	84
13. Informace o záruce a servisu	84

Blahopřejeme!

Zakoupením mini sloupového ventilátoru STVM 30 C1 (dále v textu označovaný jako ventilátor) jste si vybrali jakostní výrobek.

Před prvním použitím se seznámte s principem, na němž ventilátor pracuje, a pozorně si přečtěte tyto provozní pokyny. Dbejte na dodržování bezpečnostních pokynů a ventilátor používejte výhradně v souladu s provozními pokyny a podle doporučeného využití.

Tyto provozní pokyny si uložte na bezpečném místě. Pokud ventilátor předáte někomu dalšímu, nezapomeňte mu s ním předat i všechny související dokumenty.

1. Určené použití

Ventilátor je určen k cirkulaci studeného vzduchu. Tento ventilátor se nesmí používat v exteriéru a v tropickém podnebí. Tento ventilátor není určen pro firemní nebo komerční použití. Používejte ho pouze v domácnostech k soukromým účelům. Jiné využití je v rozporu s určením. Tento ventilátor splňuje všechny příslušné standardy a nařízení související s certifikátem shody CE. Veškeré změny provedené na ventilátoru, které nejsou doporučeny výrobcem, mohou znamenat, že zařízení již těmto standardům nebude vyhovovat. Výrobce není odpovědný za jakékoli škody nebo závady způsobené těmito úpravami. Používejte pouze příslušenství doporučené výrobcem.

Dodržujte předpisy a zákony platné v zemi použití.

2. Obsah balení

- Mini sloupový ventilátor STVM 30 C1
- Stručná příručka (podrobné provozní pokyny jsou k dispozici online)

3. Přehled

Tato uživatelská příručka má rozkládací obálku. Na její vnitřní straně je vyobrazení ventilátoru s očíslovanými prvky. Významy číslic jsou následující:

1	Mini sloupový ventilátor
2	Ochranná mřížka
3	Napájecí kabel
4	Ventilační mřížky (zadní panel)
5	Tlačítko OFF - vypínání
6	Tlačítko 1 - nízká rychlost
7	Tlačítko 2 - střední rychlost
8	Tlačítko 3 - vysoká rychlost
9	Tlačítko  (oscilační pohyb)

4. Technické údaje

Vstupní napětí	220 V až 240 V [~] (AC), 50 Hz
Příkon	30 W
Ochranná třída	II / 

Technické údaje a vzhled mohou být předmětem změny bez předchozího upozornění.

4.1 Požadavky na informace

Informace, které se vztahují k modelu(modelům): SilverCrest STVM 30 C1 , IAN 446366_2307			
Název parametru	Symbol	Hodnota	Jednotka
Maximální průtok ventilátoru	F	10,0	m ³ /min
Příkon ventilátoru	P	27,0	W
Provozní hodnota	SV	0,4	(m ³ /min)/W
Příkon v pohotovostním režimu	P _{SB}	–	W
Hladina akustického tlaku ventilátoru	L _{WA}	57,0	dB(A)
Maximální rychlost proudění vzduchu	c	1,5	m/s
Typický příkon	Q	9,6	kWh/a
Norma pro měření provozní hodnoty	EN IEC 60879: 2019		
Kontaktní adresa pro další informace	TARGA GmbH, Coesterweg 45, 59494 Soest, NĚMECKO		

5. Bezpečnostní pokyny

Před prvním použitím ventilátoru si přečtěte níže uvedené poznámky a dbejte na všechna upozornění, a to i v případě, že máte s používáním elektronických zařízení zkušenosti. Tyto bezpečnostní a provozní pokyny si uložte na bezpečném místě k pozdějšímu nahlédnutí. Pokud ventilátor prodáte nebo jej předáte dál, předejte současně i tuto příručku.



NEBEZPEČÍ! Tato výstraha označuje nebezpečí s vysokým rizikem, které při nedodržení způsobí smrt nebo těžká zranění.



VAROVÁNÍ! Tato výstraha označuje nebezpečí se středním rizikem, které může při nedodržení způsobit smrt nebo těžká zranění.



VÝSTRAHA! Tento symbol znázorňuje důležité pokyny týkající se ochrany před poškozením majetku.



Tento symbol označuje další informace na dané téma.



Střídavé napětí



Nebezpečí úrazu elektrickým proudem!



Třída ochrany II



Adresa výrobce



NEBEZPEČÍ! Osobní bezpečnost

Ventilátor mohou používat děti starší 8 let nebo osoby se sníženými fyzickými, smyslovými nebo duševními schopnostmi

nebo podobné osoby s nedostatkem znalostí či zkušeností za předpokladu, že budou pod dohledem nebo dostaly pokyny týkající se správného použití ventilátoru a jsou si vědomy souvisejících rizik. Nedovolte dětem, aby si s ventilátorem hrály. Výrobek nesmí čistit nebo udržovat děti bez dozoru. Obalové materiály uchovávejte mimo dosah dětí. Hrozí nebezpečí udušení.



NEBEZPEČÍ! Nebezpečí úrazu elektrickým proudem!

- Výrobek chraňte před deštěm, vlhkostí a stříkající vodou. Nikdy jej neponořujte do vody ani do jiných tekutin!
- Pokud se do zařízení dostane tekutina, okamžitě odpojte síťovou vidlici. Před dalším použitím jej nechte zkontrolovat odborníkem.
- Zařízení nikdy neobsluhujte mokřýma rukama.
- Pokud je výrobek ve vodě nebo v jiné tekutině, nedotýkejte se ho a vytáhněte vidlici ze síťové zásuvky.
- Výrobek nepoužívejte, pokud je poškozena síťová vidlice nebo napájecí kabel, pokud výrobek nefunguje správně, spadl do vody, spadl na zem nebo nese jiné známky poškození. V takovém případě se obraťte na odborníka se žádostí o opravu.
- Napájecí kabel připojujte pouze do správně nainstalované a snadno přístupné zásuvky, jejíž síťové napětí odpovídá údajům v odstavci „Technické údaje“. Zásuvka proto musí být po připojení kdykoli snadno přístupná.
- Ověřte si, že napájecí kabel není poškozen ostrými hranami nebo horkými místy.

- Při používání výrobku se ujistěte, že napájecí kabel není žádným způsobem zaseknutý nebo stlačený.
- Produkt není ani po vypnutí zcela odpojen od elektrické sítě. Chcete-li jej od sítě zcela odpojit, vytáhněte vidlici napájecího kabelu ze zásuvky. Vždy uchopte vidlici, netahejte za kabel.
- Vidlici kabelu vytáhněte ze síťové zásuvky:
 - pokud vznikne problém,
 - pokud výrobek nepoužíváte,
 - při instalaci,
 - před čištěním výrobku
 - pokud se blíží bouřka.
- Nikdy se nepokoušejte výrobek sami opravit. V případě problému výrobek vypněte, odpojte síťovou vidlici a kontaktujte náš zákaznický servis.
- Pokud je napájecí kabel tohoto výrobku poškozen, jeho výměnu musí provést výrobce, jeho zákaznický servis či obdobně kvalifikovaná osoba, aby se předešlo možnému nebezpečí.



VAROVÁNÍ! Hrozí nebezpečí poranění!

- Pokud je zařízení zapnuto, nevkládejte do něj prsty ani jiné předměty.
- Výrobek nepoužívejte v blízkosti výbušných nebo hořlavých materiálů.
- Pokud je zařízení zapnuto, nepřibližujte své vlasy, oděv a jiné předměty k ochranné mřížce (2) a k ventilačním mřížkám (4).
- Pokud se výrobek používá, nepohybujte s ním.



VÝSTRAHA! Poškození zařízení!

- Tento výrobek není určen k provozu s externím časovačem nebo samostatným dálkovým systémem ovládání.
- Výrobek nikdy nepokládejte na horkou plochu (např. na varnou desku), do blízkosti zdrojů tepla nebo otevřeného ohně.
- Používejte pouze originální příslušenství.
- Zařízení nezavěšujte ani nepřipevňujte ke stěně.
- Používejte jej pouze na rovných a stabilních plochách.
- Produktnikdy nepoužívejte v blízkosti hořlavých materiálů, například závěsů. Mezi výrobkem a hořlavými materiály ponechte vzdálenost nejméně 50 cm.

Ventilátor nevystavujte přímým zdrojům tepla (např. topným tělesům), přímému slunečnímu záření ani silným zdrojům umělého světla. Výrobek nesmí být vystaven rozstříkované či kapající vodě nebo abrazivním kapalinám. Výrobek nepoužívejte v blízkosti vody. Zvlášť důležité je, že se výrobek nikdy nesmí ponořit do vody (do jeho blízkosti neumísťujte žádné předměty naplněné vodou, například nápoje, vázy apod.). Dbejte na to, aby výrobek nebyl vystaven nadměrným nárazům nebo vibracím. Do zařízení nevkládejte žádné předměty.

6. Ochrana autorských práv

Veškerý obsah tohoto uživatelského návodu je chráněn autorským právem a čtenáři slouží pouze k informačním účelům. Kopírování dat a informací bez předešlého výslovného písemného schválení ze strany autora je přísně zakázáno. To se týká i jakéhokoli komerčního využití tohoto obsahu a informací. Všechny texty a obrázky jsou aktuální k datu vytištění. Údaje podléhají změnám bez předchozího upozornění.

7. Než začnete

Rozbalení

- Výrobek vyjměte z obalu.
- Odstraňte veškerý obalový materiál.
- Zkontrolujte obsah balení, zdali něco nechybí. Pokud by některé položky chyběly, ihned se obraťte na zákaznický servis.

8. Začínáme



8.1 Zapínání a vypínání ventilátoru/Nastavení otáček ventilátoru

Při zahájení používání ventilátoru postupujte takto:

- Vyberte místo s ohledem na bezpečnostní pokyny.
- Ventilátor postavte na pevnou stabilní plochu.
- Vidlici napájecího kabelu zapojte do správně nainstalované elektrické zásuvky.
- Nízká rychlost: Stiskněte tlačítko **1** (6) až zaklapne.
- Střední rychlost: Stiskněte tlačítko **2** (7) až zaklapne.
- Vysoká rychlost: Stiskněte tlačítko **3** (8) až zaklapne.
- Chcete-li cirkulaci vzduchu zastavit, stiskněte tlačítko **OFF** (5).

8.2 Oscilace

Ventilátor může provádět vodorovný pohyb (oscilace):

- Chcete-li zapnout oscilační pohyb, přepněte tlačítko  (9) do spodní polohy.
- Chcete-li oscilace vypnout, stiskněte tlačítko  (9) znovu. Tlačítko  (9) se vrátí do horní polohy.

9. Údržba/čištění



NEBEZPEČÍ! Nebezpečí úrazu elektrickým proudem!

- Před čištěním odpojte ventilátor od sítě.
- Ventilátor při čištění nikdy neponořujte do vody.
- Přímo do ventilátoru nedávejte vodu ani čisticí prostředek.

V případě jakéhokoli poškození ventilátoru je nutná oprava – např. když dojde k poškození jeho krytu, vniknutí tekutiny nebo předmětů nebo pokud byl ventilátor vystaven dešti či vlhkosti. Oprava je nutná také v případě, kdy zařízení nefunguje normálním způsobem, nebo když došlo k jeho upuštění. Pokud zaznamenáte dým, neobvyklé zvuky nebo zápach, ventilátor okamžitě odpojte od napájení. Ventilátor se v takovém případě nesmí dále používat, dokud nebude prověřen pracovníkem autorizovaného servisu. Všechny servisní práce musí provádět kvalifikovaný servisní technik. Kryt ventilátoru nikdy neotvírejte.

- Větší usazeniny prachu lze odstranit vysavačem.
- K čištění ventilátoru používejte pouze čistý mírně navlhčený hadřík. Nikdy nepoužívejte agresivní kapaliny.
- V případě značného znečištění přidejte na navlhčenou tkaninu trochu čisticího prostředku.
- Ochrannou mřížku (2) a ventilační mřížky (4) lze v případě nutnosti vyčistit také měkkým kartáčem.

10. Skladování, pokud se přístroj nepoužívá

Pokud nebudete ventilátor (1) delší dobu používat, vyčistěte jej a uložte na suchém a bezprašném místě.

11. Předpisy na ochranu životního prostředí a informace o likvidaci



Přístroje označené tímto symbolem podléhají evropské směrnici 2012/19/EU. Veškeré elektrické a elektronické přístroje musí být likvidovány odděleně od domácího odpadu v oficiálních likvidačních střediscích. Chraňte životní prostředí a zdraví osob správnou likvidací přístroje. Bližší informace o správném způsobu likvidace získáte od místních úřadů, sběren odpadů nebo v obchodě, ve kterém jste zařízení zakoupili.



Symbol přeškrtnutého odpadkového koše u běžných a dobíjecích baterií znamená, že je nelze vyhodit do běžného domovního odpadu, ale musí být likvidovány odděleně.

Pokud baterie obsahují toxické materiály, pod symbolem je uveden chemický symbol toxického materiálu s následujícím významem:

- Pb: Baterie obsahuje olovo
- Cd: Baterie obsahuje kadmium
- Hg: Baterie obsahuje rtuť

Ze zákona jste povinni použité baterie vrátit. Staré baterie mohou obsahovat toxické materiály, které mohou být škodlivé pro zdraví nebo životní prostředí, pokud nejsou správně skladovány nebo likvidovány. Baterie také obsahují důležité suroviny, jako je železo, zinek, mangan a nikl, které lze znovu použít.

Po použití můžete baterie bezplatně vrátit k nám nebo na místním sběrném místě (např. v prodejních nebo na místním sběrném místě). Pamatujte si, že baterie musí být na příslušném sběrném místě pro použité baterie odevzdány ve stavu úplného vybití. V případě likvidace baterií, které nejsou zcela vybité, je třeba přijmout opatření proti vzniku zkratů.



ES/PT

Veškerý obalový materiál likvidujte s ohledem na životní prostředí. Lepenkové obaly lze vložit do kontejnerů pro recyklaci papíru nebo odevzdat k recyklaci ve veřejných sběrnách. Veškeré fólie nebo plasty, které obal obsahuje, je třeba odevzdat k likvidaci ve veřejné sběrně.





Platí pouze pro Francii:



Points de collecte sur www.quefairede mesdechets.fr
Privilégiez la réparation ou le don de votre appareil !

„Třídění je jednoduché.“

Výrobek, příslušenství, tištěný materiál a obal jsou recyklovatelné. Výrobek podléhá zvýšené odpovědnosti výrobce. Třídění a shromažďování probíhá odděleně.

	Při likvidaci obalového materiálu mějte prosím na paměti jeho označení. Je opatřen zkratkami (a) a číslicemi (b) s následujícími významy: 1-7: plast / 20-22: papír a lepenka / 80-98: kompozitní materiály.	
		
Symbol	Materiál	Obsaženo v následujících částech obalu tohoto výrobku
	Vlnitá lepenka	Prodejní obaly
	Polyetylén s nízkou hustotou	Plastový sáček na ochranu výrobku

12. Prohlášení o shodě



Výrobek splňuje požadavky platných evropských a národních směrnic. Osvědčení o shodě je přiloženo. Výrobce má příslušná prohlášení a dokumentaci.



Výrobek splňuje požadavky platných národních směrnic pro Velkou Británii.

Úplné znění Prohlášení o shodě pro EU je k dispozici ke stažení na této adrese:

https://www.targa.gmbh/downloads/conformity/446366_2307.pdf

13. Informace o záruce a servisu

Záruka TARGA GmbH

Vážená zákaznice, vážený zákazník,

Na přístroj obdržíte záruku 3 roky od data nákupu. V případě závad na tomto produktu můžete vůči prodávajícímu uplatnit svá zákonná práva. Tato zákonná práva nejsou omezena naší níže uvedenou zárukou.

Záruční podmínky

Záruční lhůta začíná datem zakoupení. Dobře si prosím uschovejte originál pokladního dokladu. Tento doklad potřebujete k prokázání nákupu. Dojde-li do tří let od data zakoupení tohoto výrobku k materiálové či výrobní vadě, pak výrobek - dle naší volby - bezplatně opravíme nebo vyměníme.

Záruční lhůta a zákonné nároky z vad

Záruční lhůta se plněním neprodlužuje. To platí i pro vyměněné a opravené součásti. Poškození a závady, které se vyskytují již při zakoupení, musí být nahlášeny ihned po vybalení. Opravy po uplynutí záruční doby jsou zpoplatněny.

Rozsah záruky

Přístroj byl pečlivě vyroben dle nejpřísnějších kvalitativních směrnic a před dodáním svědomitě zkontrolován. Záruční plnění platí pro materiálové a výrobní vady. tato záruka se nevztahuje na součásti výrobku, které jsou vystaveny normálnímu užívání a mohou být roto považovány za opotřebené součástky, nebo jsou zhotoveny pro poškození na rozbitných částech, např. spínačích, akumulátorech nebo ze skla. Záruku není možno uplatnit, je-li výrobek poškozen, neodborně používán nebo udržován. Pro řádné užívání výrobku musí být přesně dodrženy všechny pokyny uvedené v návodech. Účelům použití a postupům, které návod k použití nedoporučuje nebo před nimiž varuje, je třeba se vyhnout. Výrobek je určen pouze pro soukromé a ne pro průmyslové využití. Záruční plnění zaniká při zneužití nebo neodborném použití, použití síly při zásahu, který nebyl proveden naším autorizovaným servisem. Opravou nebo výměnou výrobku nezačíná nová záruční doba.

Vyřizování záručního plnění

Abychom zajistili rychlé zpracování vaší záležitosti, postupujte dle následujících pokynů:

- Před uvedením Vašeho výrobku do provozu si prosím přečtete přiloženou dokumentaci. Pokud by došlo k problému, který není tímto způsobem možno vyřešit, obraťte se prosím na naši zákaznickou linku.
- Pro veškeré požadavky z vaší strany si připravte pokladní doklad a číslo výrobku popř., je-li k dispozici, i sériové číslo jako doklad o koupi.
- Pro případ, že není možné telefonické řešení, zahájí naše zákaznická linka v závislosti na příčině chyby další servisní postup.
- Na www.lidl-service.com si můžete stáhnout tuto příručku a mnoho dalších příruček, videí k výrobkům a instalačních softwarů. Pomocí tohoto QR kódu se dostanete přímo na webovou stránku LIDL-Service (www.lidl-service.com), kde si můžete po zadání čísla zboží (IAN) otevřít svůj návod k obsluze.





Servis



Telefon: 800 143 873

E-mailový: targa@lidl.cz

IAN: 446366_2307



Výrobce:

Uvědomte si, prosím, že následující adresa není adresou servisu. Nejprve kontaktujte výše uvedené servisní místo.

TARGA GmbH
Coesterweg 45
59494 Soest
NĚMECKO

Obsah

1. Určené použitie	88
2. Obsah balenia	88
3. Prehľad	89
4. Technické parametre	89
4.1 Informačné požiadavky	89
5. Bezpečnostné pokyny	90
6. Autorské práva	94
7. Než začnete.....	94
8. Začíname.....	94
8.1 Zapnutie a vypnutie ventilátora/nastavenie rýchlosti ventilátora	94
8.2 Výkyv	94
9. Údržba/čistenie	95
10. Skladovanie pri nepoužívaní.....	95
11. Informácie o environmentálnych nariadeniach a likvidácii	95
12. Informácie o zhode.....	97
13. Informácie o záruke a servise.....	97

Gratulujeme!

Kúpou mini stĺpového ventilátora STVM 30 C1, ďalej len ventilátor, ste si vybrali kvalitný produkt.

Pred jeho prvým použitím sa oboznámte s používaním ventilátora a pozorne si prečítajte tento návod na obsluhu. Dodržujte bezpečnostné pokyny a používajte ventilátor len tak, ako je uvedené v návode na obsluhu a pre dané aplikácie.

Návod na obsluhu uložte na bezpečnom mieste. Ak predáte ventilátor niekomu inému, odovzdajte s ním aj všetky príslušné dokumenty.

1. Určené použitie

Tento ventilátor je určený na cirkuláciu chladného vzduchu. Tento ventilátor sa nesmie používať vonku a v tropickom podnebí. Tento ventilátor nebol navrhnutý pre podnikové alebo obchodné použitie. Používajte ventilátor v domácich prostrediach len na súkromné využitie. Akékoľvek iné použitie nezodpovedá určenému použitiu. Tento ventilátor spĺňa všetky príslušné normy a predpisy potrebné pre Vyhlásenie o zhode s európskou certifikáciou. Akékoľvek iné zmeny ventilátora, ako zmeny odporúčané výrobcom, môžu mať za následok nedodržanie týchto noriem. Výrobca nie je zodpovedný za žiadnu škodu alebo poruchy vyplývajúce z takýchto zmien. Používajte iba príslušenstvo odporúčané výrobcom.

Dodržujte predpisy a zákony platné v krajine použitia.

2. Obsah balenia

- Mini stĺpový ventilátor STVM 30 C1
- Stručná príručka (kompletný návod na obsluhu je k dispozícii online)

3. Prehľad

Tento návod na obsluhu má otvárací obal. Na vnútornej strane krytu je očíslovaná schéma s komponentmi ventilátora. Význam čísel je nasledovný:

1	Mini stĺpový ventilátor
2	Ochranná mriežka
3	Napájací kábel
4	Vetracie mriežky (zadný panel)
5	Tlačidlo OFF - vypnutie
6	Tlačidlo 1 - nízke otáčky ventilátora
7	Tlačidlo 2 - stredné otáčky ventilátora
8	Tlačidlo 3 - vysoké otáčky ventilátora
9	Tlačidlo  (výkyv)

4. Technické parametre

Vstupné napätie	220 V až 240 V \sim (AC), 50 Hz
Spotreba el. energie	30 W
Trieda ochrany	II / 

Technické údaje a dizajn sa môžu zmeniť bez predchádzajúceho upozornenia.

4.1 Informačné požiadavky

Informácie na identifikáciu modelov, s ktorými tieto informácie súvisia: SilverCrest STVM 30 C1, IAN 446366_2307

Názov	Symbol	Hodnota	Jednotka
Max. prietok ventilátora	F	10,0	m ³ /min
Priekon ventilátora	P	27,0	W
Servisná hodnota	SV	0,4	(m ³ /min)/W
Spotreba energie v pohotovostnom režime	P _{SB}	-	W
Úroveň akustického tlaku ventilátora	L _{WA}	57,0	dB(A)
Max. rýchlosť vzduchu	c	1,5	m/s
Sezónna spotreba energie	Q	9,6	kWh/a
Norma merania pre určenie servisnej hodnoty	EN IEC 60879: 2019		
Kontaktná adresa pre ďalšie informácie	TARGA GmbH, Coesterweg 45, 59494 Soest, NEMECKO		

5. Bezpečnostné pokyny

Ak ventilátor používate po prvýkrát, prečítajte si príslušné pokyny a rešpektujte všetky varovania, aj keď ste sa už zoznámili s používaním rôznych elektronických zariadení. Návod uložte na bezpečnom mieste na neskoršie použitie. Ak ventilátor predáte alebo ju darujete inej osobe, predajte s ňou aj túto Používateľskú príručku.



NEBEZPEČENSTVO! Toto slovo naznačuje nebezpečenstvo s vysokým rizikom, ktoré, ak sa mu nepredídete, môže viesť k smrteľnému alebo ťažkému zraneniu.



VAROVANIE! Toto slovo naznačuje nebezpečenstvo s priemerným rizikom, ktoré, ak sa mu nepredídete, môže viesť k smrteľnému alebo ťažkému zraneniu.



UPOZORNENIE! Tento symbol naznačuje dôležité pokyny na ochranu proti poškodeniu majetku.



Tento symbol označuje ďalšie informácie o téme.



Striedavé napätie



Nebezpečenstvo úrazu elektrickým prúdom!



Trieda ochrany II



Adresa výrobcu



NEBEZPEČENSTVO! Osobná bezpečnosť

Tento ventilátor môžu používať deti staršie ako 8 rokov, ako aj ľudia so zníženými fyzickými, zmyslovými alebo mentálnymi schopnosťami alebo ľudia s nedostatkom vedomostí a skúseností, pokiaľ sú pod dozorom alebo majú pokyny o tom, ako správne používať ventilátor a rozumejú spojeným rizikám. Nedovoľte deťom, aby sa hrali s ventilátorom. Deti bez dozoru nesmú tento produkt čistiť ani na ňom vykonávať údržbu. Držte baliaci materiál mimo dosahu detí. Je tu riziko udusenía.



NEBEZPEČENSTVO! Nebezpečenstvo úrazu elektrickým prúdom!

- Chráňte výrobok pred vlhkosťou a kvapkami, či striekancami vody. Nikdy neponárajte do vody alebo iných kvapalín!
- Ak sa do zariadenia dostane kvapalina, odpojte okamžite sieťovú zástrčku zo zásuvky. Pred opätovným použitím nechajte výrobok skontrolovať odborníkom.
- Nikdy neobsluhujte výrobok mokrými alebo vlhkými rukami.
- Ak je výrobok vo vode alebo inej kvapaline, nedotýkajte sa ho. Namiesto toho vytiahnite zástrčku z elektrickej zásuvky.
- Nepoužívajte výrobok, ak sú napájacia zástrčka alebo kábel poškodené, ak nefungujú správne, ak spadli do vody, na zem alebo ukazujú akékoľvek známky poškodenia. V takom prípade sa obráťte na odborníka, aby výrobok opravil.
- Napájací kábel pripojte len k správne nainštalovanej a ľahko dostupnej sieťovej zásuvke, ktorej napätie zodpovedá napätiu uvedenom v kapitole Technické parametre. Sieťová zásuvka musí byť po pripojení tiež ľahko dostupná.

- Napájací kábel sa nesmie poškodiť na ostrých hranách alebo horúcich miestach.
- Pri používaní tohto výrobku nesmie byť napájací kábel nijako zaseknutý ani stlačený.
- Ani pri vypnutí nie je produkt úplne odpojený od napájania. Vytiahnutím napájacej zástrčky ho úplne odpojte. Vždy ťahajte za zástrčku, nie za kábel.
- Odpojte napájaciu zástrčku zo sieťovej zásuvky:
 - ak dôjde k problému,
 - ak nepoužívate výrobok,
 - pri inštalácii,
 - pred čistením výrobku a
 - v prípade búrky.
- Nikdy sa nesnažte opraviť výrobok sami. V prípade problému výrobok vypnite, odpojte napájaciu zástrčku a obráťte sa na zákaznícky servis.
- Ak je napájací kábel zariadenia poškodený, musí ho vymeniť výrobca, zákaznícky servis alebo podobne kvalifikovaná osoba, aby sa predišlo nebezpečenstvu.



VAROVANIE! Nebezpečenstvo zranenia!

- Keď je výrobok zapnutý, nestrkajte do neho prsty ani žiadne iné predmety.
- Nepoužívajte výrobok v blízkosti výbušných alebo horľavých materiálov.

- Keď je ventilátor zapnutý, držte vlasy, odev a iné predmety mimo ochranej mriežky (2) a vetracích mriežok (4).
- Nepresúvajte výrobok počas jeho používania.



UPOZORNENIE! Poškodenie zariadenia!

- Tento výrobok nie je určený na použitie s externým časovačom alebo samostatným diaľkovým ovládacím systémom.
- Nikdy výrobok nepoložte na horúci povrch (napr. varnú dosku) alebo do blízkosti vykurovacích zdrojov, príp. otvorených ohňov.
- Používajte len originálne príslušenstvo.
- Tento výrobok nevesajte ani nemontujte na stenu.
- Používajte výrobok len na rovnom a stabilnom povrchu.
- Nikdy nepoužívajte výrobok v blízkosti horľavých materiálov, ako sú záclony. Horľavé alebo zápalné materiály držte od výrobku vo vzdialenosti minimálne 50 cm.

Nevystavujte ventilátor žiadnemu zdroju priameho tepla (napr. ohrievačom), priamemu slnečnému žiareniu alebo silnému umelému osvetleniu. Zariadenie nesmie byť vystavené kvapkám alebo šplechnutiam vody ani abrazívnym kvapalinám.

Nepoužívajte výrobok v blízkosti vody. Je zvlášť dôležité, aby nebol výrobok nikdy ponorený (na výrobok ani vedľa neho nekladte žiadne nádoby obsahujúce tekutiny, ako sú nápoje, vázy, atď.). Dávajte pozor, aby nebol výrobok vystavený veľkým nárazom alebo vibráciám. Do zariadenia sa nekladajú žiadne predmety.

6. Autorské práva

Celý obsah tejto Používateľskej príručky je chránený autorským právom a je poskytnutý čitateľovi iba na informačné účely. Kopírovanie dát a informácií bez predošlého písomného a explicitne vyjadreného súhlasu od autora je prísne zakázané. Platí to aj pre akékoľvek obchodné použitie obsahu a uvedených informácií. Všetky texty a obrázky sú aktualizované k dátumu tlače. Podliehajú zmene bez upozornenia.

7. Než začnete

Vybalenie

- Vyberte výrobok z obalu.
- Odstráňte všetok obalový materiál.
- Skontrolujte balenie, či niečo z jeho obsahu nechýba. Ak chýbajú niektoré položky, okamžite sa obráťte na zákaznícky servis.

8. Začíname



8.1 Zapnutie a vypnutie ventilátora/nastavenie rýchlosti ventilátora

Začnite používať ventilátor nasledujúcim spôsobom:

- Vyberte miesto podľa bezpečnostných pokynov.
- Položte ventilátor na rovný a stabilný povrch.
- Sieťovú zástrčku zapojte do správne nainštalovanej sieťovej zásuvky.
- Nízke otáčky ventilátora: Stlačte tlačidlo **1** (6), pokým sa nezaistí.
- Stredné otáčky ventilátora: Stlačte tlačidlo **2** (7), pokým sa nezaistí.
- Vysoké otáčky ventilátora: Stlačte tlačidlo **3** (8), pokým sa nezaistí.
- Cirkuláciu vzduchu zastavíte stlačením tlačidla **OFF** (5).

8.2 Výkyv

Ventilátor môže vykonávať horizontálne výkyvy nasledovne:

- Výkyv zapnete stlačením tlačidla  (9) do spodnej polohy.
- Výkyv vypnete opätovným stlačením tlačidla  (9). Tlačidlo  (9) sa prepne späť do hornej polohy.

9. Údržba/čistenie



NEBEZPEČENSTVO! Nebezpečenstvo úrazu elektrickým prúdom!

- Pred čistením odpojte ventilátor z elektrickej siete.
- Nikdy nečistite ventilátor ponorením do vody.
- Nikdy nenanášajte vodu ani čistiaci prostriedok priamo na ventilátor.

Opravy sú potrebné v prípade, že bol ventilátor akokoľvek poškodený, napr. poškodený kryt zariadenia, vniknutie tekutiny alebo predmetov do ventilátora, alebo ak bolo zariadenie vystavené účinkom dažďa alebo vlhkosti. Oprava je potrebná aj v prípade, že zariadenie nefunguje normálne alebo ak spadlo. Ak si všimnete dym, nezvyčajný hluk alebo zápach, okamžite odpojte ventilátor z napájania. V takom prípade sa ventilátor nemôže ďalej používať a musí byť skontrolovaný autorizovaným servisným personálom. Všetky servisné práce musí vykonať kvalifikovaný odborný pracovník. Kryt ventilátora nikdy neotvárajte.

- Vysávačom môžete vysať väčšinu prachových častí.
- Na čistenie ventilátora používajte len čistú, mierne navlhčenú handričku. Nikdy nepoužívajte agresívne kvapaliny.
- Pri ťažko odstrániteľnej špiny naneste na vlhkú handričku trochu čistiaceho prostriedku.
- V prípade potreby môžete tiež vyčistiť ochrannú mriežku (2) a vetracie mriežky (4) mäkkou kefkou.











10. Skladovanie pri nepoužívaní





Ak nebude mini stĺpový ventilátor (1) používať dlhšiu dobu, vyčistite ho a uložte na suchom a bezprašnom mieste.

11. Informácie o environmentálnych nariadeniach a likvidácii



Zariadenia označené týmto symbolom podliehajú európskej smernici 2012/19/EU. Všetky elektrické a elektronické zariadenia je potrebné likvidovať oddelene od domáceho odpadu, na oficiálnych zberných miestach. Zabráňte znečisteniu životného prostredia a ohrozeniu vášho zdravia správnou likvidáciou zariadenia. Podrobnejšie informácie o správnom spôsobe likvidácie získate, keď sa obrátíte na miestnu administratívu, na organizácie zaoberajúce sa likvidáciou alebo na predajcu, od ktorého ste zariadenie zakúpili.

	<p>Symbol preškrtnutého odpadkového koša na bežných a nabíjateľných batériách znamená, že ich nemožno vyhodíť do bežného domového odpadu, ale musia sa likvidovať oddelene.</p> <p>Ak batérie obsahujú toxické materiály, pod symbolom je uvedený chemický symbol toxického materiálu s nasledujúcim významom:</p> <ul style="list-style-type: none"> - Pb: Batéria obsahuje olovo - Cd: Batéria obsahuje kadmium - Hg: Batéria obsahuje ortuť <p>Podľa zákona ste povinní vrátiť použité batérie. Staré batérie môžu obsahovať toxické materiály, ktoré môžu byť škodlivé pre zdravie alebo životné prostredie, ak nie sú správne skladované alebo likvidované. Batérie obsahujú aj dôležité suroviny, ako sú železo, zinok, mangán a nikel, ktoré sa môžu opätovne použiť.</p> <p>Po použití môžete batérie bezplatne odovzdať nám alebo na miestnom zbernom mieste (napr. v maloobchodných predajniach alebo na miestnom zbernom mieste). Batérie musia byť zlikvidované v stave úplného vybitia, v jednom zo zberných miest pre použité batérie. V prípade likvidácie batérií, ktoré nie sú úplne vybité, je potrebné prijať opatrenia na predchádzanie skratom.</p>
  ES/PT	<p>Všetky obalové materiály zlikvidujte s ohľadom na životné prostredie. Obalové kartóny je možné vyhodíť do odpadových kontajnerov na recykláciu papiera alebo odovzdať na recykláciu na verejných zberných miestach. Akékoľvek fólie alebo plasty obsiahnuté v obale by sa mali kvôli likvidácii vrátiť na verejné zberné miesta.</p>
<p>Platí len pre Francúzsko:</p> <div style="display: flex; justify-content: space-around; align-items: flex-start;"> <div style="text-align: center;">  <p>ÉLÉMENTS D'EMBALLAGE</p>  </div> <div style="text-align: center;">   </div> </div> <div style="display: flex; justify-content: center; align-items: center; margin-top: 10px;">  <div style="margin: 0 10px;"> <p>Cet appareil se recycle</p> <p>À DÉPOSER EN MAGASIN ou À DÉPOSER EN DÉCHÈTERIE</p>   </div> </div> <p style="font-size: small; text-align: center;">Points de collecte sur www.quefairedemesdechets.fr Privilégiez la réparation ou le don de votre appareil !</p> <p>„Jednoduché triedenie“</p> <p>Výrobok, príslušenstvo, tlačový materiál a obaly sú recyklovateľné. Podliehajú zvýšenej zodpovednosti výrobcu a triedia sa a zbierajú oddelene.</p>	

	Pri likvidácii obalového materiálu si na ňom všimnite označenia. Na štítku sú označené skratky (a) a čísla (b), a ich význam je nasledovný: 1 - 7: plast/20 - 22: papier a kartón/80 - 98: kompozitné materiály.	
		
Symbol	Materiál	Obsiahnutý v nasledujúcich obalových prvkoch tohto produktu
	Vlnitá lepenka	Predajné balenie
	Polyetylén s nízkou hustotou	Plastové vrečko na ochranu výrobku

12. Informácie o zhode



Výrobok spĺňa požiadavky platných európskych a národných smerníc. Poskytujeme dôkaz súladu. Výrobca má príslušné vyhlásenia a dokumentáciu.



Produkt spĺňa požiadavky príslušných národných smerníc Veľkej Británie.

Úplné Vyhlásenie o zhode EÚ je k dispozícii na prevzatie cez tento odkaz:

https://www.targa.gmbh/downloads/conformity/446366_2307.pdf

13. Informácie o záruke a servise

Záruka spoločnosti TARGA GmbH

Vážená zákazníčka, vážený zákazník,

Na tento prístroj máte trojročnú záruku od dátumu nákupu. V prípade nedostatkov tohto výrobku máte voči jeho predajcovi zákonné práva. Tieto zákonné práva nie sú obmedzené našou zárukou, ktorá je uvedená ďalej.

Záručné podmienky

Záručná doba začína dňom kúpy. Dobré si uschovajte originál pokladničného bloku. Tento doklad je potrebný ako potvrdenie o kúpe. Ak sa v priebehu troch rokov od kúpy tohto výrobku prejaví materiálová alebo výrobná chyba, tento výrobok vám podľa našej úvahy bezplatne buď vymeníme alebo opravíme.

Záručná doba a zákonné nároky z titulu chyby

Záruka sa nepredlžuje o dobu trvania záručných opráv. To platí aj na vymenené alebo opravené diely. Prípadné už pri kúpe zistené chyby a nedostatky musíte ohlásiť ihneď po vybalení výrobku. Opravy, ktoré spadajú do obdobia po skončení záruky, si musíte zaplatiť.

Rozsah záruky

Prístroj bol podľa prísnych kvalitatívnych predpisov starostlivo vyrobený a pred expedíciou dôkladne vyskúšaný. Záruka platí na materiállové a výrobné chyby. Táto záruka neplatí na také súčasti výrobku, ktoré sú vystavené normálnemu opotrebeniu, takže sa na ne hľadí ako na opotrebené diely, ani na poškodenia krehkých dielov, ako sú spínače, akumulátory alebo diely zo skla. Táto záruka stráca platnosť, ak bol výrobok poškodený, nesprávne používaný alebo udržiavaný. Pre správne používanie tohto výrobku treba presne dodržiavať všetky pokyny uvedené v návode na používanie. Bezpodmienečne sa treba vyhnúť takému účelu používania a takej manipulácii, pred akými sú v návode na používanie uvedené výstrahy. Výrobok je určený len na súkromné používanie a nie na podnikateľské účely. Záruka stráca platnosť pri zaobchádzaní nezodpovedajúcemu účelu a pri neprimeranom zaobchádzaní, pri použití násilia a pri zásahoch, ktoré neurobil náš autorizovaný servis. Opravou ani výmenou výrobku nezačína plynúť nová záručná doba.

Postup pri uplatňovaní záruky

Ak chcete zabezpečiť rýchle vybavenie vašej požiadavky, riadte sa týmito pokynmi:

- Pred uvedením výrobku do prevádzky si pozorne prečítajte priloženú dokumentáciu. Ak by sa vyskytol problém, ktorý sa takýmto spôsobom nedá vyriešiť, obráťte sa na našu zákaznícku linku.
- Pri každej požiadavke majte poruke účtenku a číslo výrobku príp. jeho výrobné číslo ako doklad o kúpe.
- V prípade, že telefonické vyriešenie nie je možné, v závislosti od príčiny chyby zákaznícky servis zariadi ďalšie služby.
- Na stránkach www.lidl-service.com si môžete prevziať túto a mnoho ďalších príručiek, videosúborov o výrobkoch a inštalačný softvér. Pomocou tohto QR kódu sa dostanete priamo na stránku servisu spoločnosti LIDL (www.lidl-service.com) a po zadaní čísla výrobku (IAN) si môžete otvoriť svoj návod na použitie.





Servis



Telefón: 0850 232001

E-mailový: targa@lidl.sk

IAN: 446366_2307



Výrobca

Majte na pamäti, že táto adresa nie je adresou servisu. Najprv sa obráťte na vyššie uvedené opravovňu.

TARGA GmbH
Coesterweg 45
59494 Soest
NEMECKO

Índice

1. Uso destinado	101
2. Contenido del paquete	101
3. Descripción general	102
4. Datos técnicos	102
4.1 Requisitos de información	102
5. Instrucciones de seguridad	103
6. Copyright	107
7. Antes de empezar	107
8. Primeros pasos	108
8.1 Encendido y apagado del ventilador/ajustar la velocidad del ventilador	108
8.2 Oscilación	108
9. Mantenimiento/limpieza	108
10. Almacenamiento cuando no se utilice	109
11. Normativa medioambiental e información sobre el desecho	109
12. Notas sobre la Conformidad	111
13. Información sobre la garantía y el servicio posventa	111

¡Enhorabuena!

Con la adquisición del miniventilador de torre STVM 30 C1, de ahora en adelante "el ventilador", ha obtenido un producto de calidad.

Antes de ponerlo en funcionamiento, es necesario que se familiarice con su manejo y que lea este manual del usuario detenidamente. Respete todas las instrucciones de seguridad y emplee el ventilador solamente tal y como se describe en el manual y solo para los fines que aquí se detallan. Guarde el manual del usuario en un lugar seguro. Si traspasa el ventilador a otra persona, acompáñelo siempre de la documentación pertinente.

1. Uso destinado

Este ventilador ha sido diseñado para ofrecer una circulación de aire fresco. No lo utilice en el exterior o en climas tropicales. Este ventilador no ha sido diseñado para fines corporativos ni comerciales. Solamente debe emplear este ventilador en entornos domésticos para fines privados. Cualquier otro uso no se corresponde al uso destinado. Este ventilador cumple todo lo relacionado en cuanto a la conformidad CE incluyendo la normativa y los estándares pertinentes. Cualquier modificación del ventilador que no haya sido recomendada por el fabricante puede provocar que estas normativas ya no se cumplan. El fabricante no será responsable de ningún daño ni de malfuncionamiento provocadas por modificaciones no autorizadas. Emplee solo complementos y accesorios recomendados por el fabricante.

Debe respetar y cumplir la legislación y las directivas del país donde emplee el producto.

2. Contenido del paquete

- Miniventilador de torre STVM 30 C1
- Guía rápida (el manual de instrucciones detallado está disponible en Internet)

3. Descripción general

Este Manual del usuario dispone de una portada desplegable. En la contraportada encontrará una ilustración del ventilador con números. A continuación se muestra el significado de los números:

1	Miniventilador de torre
2	Rejilla de protección
3	Cable de alimentación
4	Ranuras de ventilación (panel posterior)
5	Botón OFF - apagar
6	Botón 1 - velocidad del ventilador baja
7	Botón 2 - velocidad del ventilador media
8	Botón 3 - velocidad del ventilador alta
9	Botón  (movimiento de oscilación)

4. Datos técnicos

Tensión de entrada	de 220 a 240 V \sim (corriente alterna), 50 Hz
Consumo	30 W
Clase de protección	II / 

Los datos técnicos y el diseño son susceptibles de cambios sin previo aviso.

4.1 Requisitos de información

Datos que permitan identificar el modelo o modelos a que se refiere la información: SilverCrest STVM 30 C1, IAN 446366_2307			
Nombre	Símbolo	Valor	Unidad
Caudal máximo del ventilador	F	10,0	m ³ /min
Potencia utilizada por el ventilador	P	27,0	W
Valor de servicio	SV	0,4	(m ³ /min)/W
Consumo de energía en modo de espera	P _{SB}	-	W
Nivel de potencia acústica del ventilador	L _{WA}	57,0	dB(A)
Velocidad máxima del aire	c	1,5	m/s
Consumo por temporada	Q	9,6	kWh/a
Norma de medición del valor de servicio	EN IEC 60879: 2019		
Dirección de contacto para obtener más información	TARGA GmbH, Coesterweg 45, 59494 Soest, ALEMANIA		

5. Instrucciones de seguridad

Antes de usar este ventilador por primera vez, lea detenidamente todas las instrucciones correspondientes y siga todas las advertencias, incluso si está acostumbrado a manejar aparatos electrónicos. Conserve este manual en un lugar seguro para cualquier referencia futura. Si vende o traspasa el ventilador, acompáñelo siempre del presente manual.



¡PELIGRO! Esta palabra indica un peligro de alto riesgo que puede causar la muerte o heridas graves si no se evita.



¡ADVERTENCIA! Esta palabra indica un peligro de riesgo mediano que puede causar la muerte o heridas graves si no se evita.



¡ATENCIÓN! Esta palabra le advierte de instrucciones importantes que sirven para prevenir daños materiales.



Este símbolo indica más información sobre el tema.



Corriente alterna



¡Peligro de sacudidas eléctricas!



Clase de protección II



Dirección del fabricante



¡PELIGRO! Seguridad de las personas

Este ventilador puede ser empleado por niños mayores de 8 años así como por personas con discapacidades físicas, sensoriales o mentales o por personas que no tengan conocimiento ni experiencia en su manejo, siempre que dichas personas estén bajo supervisión o hayan recibido instrucciones en cuanto al uso correcto del ventilador y comprendan los riesgos que implica. No deje que los niños jueguen con el ventilador. Los niños nunca deben limpiar o reparar el producto si no están bajo supervisión. Mantenga el material de embalaje fuera del alcance de los niños. Hay peligro de asfixia.



¡PELIGRO! ¡Peligro de sacudidas eléctricas!

- Proteja el producto contra la humedad así como las gotas de rocío del agua. No lo sumerja en el agua u otro líquido.
- En caso de que líquidos penetren dentro del dispositivo, desconéctelo inmediatamente de la alimentación eléctrica. Deje que un experto verifique el producto antes de volver a acusarlo.
- No utilice nunca el producto con las manos mojadas o húmedas.
- No toque el producto si se ha sumergido en agua u otro líquido. En su lugar, desconéctelo de la alimentación eléctrica.
- No emplee el producto si el enchufe o el cable de alimentación están dañados, si no funciona debidamente, si se ha sumergido dentro del agua o se ha caído o si presenta otro tipo de daños visibles. En este caso, póngase en contacto con un experto para que repare el producto.

- Solo debe conectar el producto a una toma eléctrica debidamente instalada y fácilmente accesible. Además, la tensión de la red eléctrica debe coincidir con la indicada en el capítulo "Datos técnicos". La toma eléctrica ha de estar fácilmente accesible en todo momento después de conectar el producto.
- Asegúrese de que el cable de alimentación no pueda sufrir daños por bordes afilados o puntos calientes.
- Cuando emplee el producto, asegúrese de que el cable de alimentación no quede doblado ni apretado.
- Incluso cuando el producto está apagado, no está desconectado por completo de la red eléctrica. Para desconectarlo completamente de la red eléctrica, debe desconectar el enchufe de la toma eléctrica. Tire siempre del mismo enchufe y nunca del cable.
- Desconecte el enchufe de la toma eléctrica:
 - cuando ocurra un problema,
 - si no va a emplear el producto,
 - al instalarlo,
 - antes de limpiar el producto y
 - en caso de tormenta eléctrica.
- No intente reparar el producto por su cuenta. Cuando ocurra un problema, apague el producto, desconéctelo de la red eléctrica y póngase en contacto con nuestro servicio de atención al cliente.

- Si el cable de alimentación de este aparato sufre daños, debe sustituirlo por otro del mismo fabricante, del servicio de atención al cliente o de un técnico cualificado para evitar cualquier peligro.



¡ADVERTENCIA! ¡Peligro de lesiones!

- No inserte ningún dedo u objetos en el producto mientras éste esté el funcionamiento.
- No utilice el producto cerca de materiales explosivos o inflamables.
- Mantenga su cabello, ropa y otros objetos alejados de la rejilla de protección (2) y de las ranuras de ventilación (4) mientras el producto esté encendido.
- No mueva el producto mientras esté encendido.



¡ATENCIÓN! Daños materiales

- Este producto no se ha diseñado para utilizarlo con un temporizador externo o con un sistema de mando a distancia independiente.
- No coloque el producto en una superficie caliente (por ejemplo una placa de cocina), cerca de fuentes de calor o del fuego.
- Solo emplee accesorios originales.
- No instale el producto colgado del techo o de la pared.
- Solo debe emplear el producto en una superficie plana y estable.

- No utilice el producto cerca de materiales inflamables (cortinas, por ejemplo). Mantenga el producto alejado a una distancia de al menos 50 cm de los materiales inflamables y combustibles.

No exponga el ventilador a fuentes de calor directas (radiadores, por ejemplo), a la luz solar ni a la luz artificial. El producto no debe quedar expuesto a aguas estancadas, aerosoles ni líquidos abrasivos. No utilice el producto cerca del agua. Sobre todo, no lo sumerja nunca (no coloque recipientes con líquidos tales como bebidas, jarrones, etc. encima o cerca del producto). Evite que el producto sufra golpes o vibre excesivamente. No introduzca objetos en el dispositivo.

6. Copyright

Todo el contenido del presente Manual del usuario está protegido por derechos de autor y se ofrece al lector con fines informativos exclusivamente. Queda totalmente prohibida cualquier reproducción o copia de sus datos o información sin el previo consentimiento por escrito del autor. Lo mismo será aplicable a cualquier uso comercial de los contenidos y la información ofrecidos. Todos los textos y los diagramas son actuales en el momento de la publicación impresa. El fabricante se reserva el derecho de modificar las especificaciones sin previo aviso.

7. Antes de empezar

Desembalaje

- Desembale el producto.
- Retire todo el material de embalaje.
- Compruebe que en el paquete no falten componentes. Si observara que faltase algo, póngase en contacto con el Servicio posventa.

8. Primeros pasos



8.1 Encendido y apagado del ventilador/ajustar la velocidad del ventilador

Para empezar a utilizar el ventilador, proceda como se indica a continuación:

- Escoja un lugar de instalación adecuado según las instrucciones de seguridad.
- Emplee el ventilador en una superficie horizontal y estable.
- Inserte el enchufe en una toma eléctrica debidamente instalada.
- Velocidad baja del ventilador: Pulse el botón **1** (6) hasta que se bloquee.
- Velocidad media del ventilador: Pulse el botón **2** (7) hasta que se bloquee.
- Velocidad alta del ventilador: Pulse el botón **3** (8) hasta que se bloquee.
- Para detener la circulación del aire, pulse el botón **OFF** (5).

8.2 Oscilación

El ventilador puede efectuar movimientos horizontales (oscilaciones):

- Pulse el botón  (9) hacia la posición inferior para activar la oscilación.
- Pulse el botón  (9) nuevamente para desactivar la oscilación. El botón  (9) regresa a la posición superior.

9. Mantenimiento/limpieza



¡PELIGRO! ¡Peligro de sacudidas eléctricas!

- Desconecte el ventilador de la red eléctrica antes de limpiarlo.
- No sumerja el ventilador en el agua si quiere limpiarlo.
- No aplique agua o detergente directamente en el ventilador.

Una reparación será necesaria cuando el ventilador o su carcasa se hayan dañado de cualquier forma, cuando hayan entrado líquidos u objetos en el ventilador o si el producto ha sido expuesto a la lluvia o humedad. También serán necesarios si el dispositivo no funciona normalmente o si se ha caído. Si observa humo, ruidos u olores extraños, desconecte el ventilador inmediatamente de la red eléctrica. En estos casos, deje de utilizar el ventilador hasta que lo revise un técnico autorizado. Toda reparación o mantenimiento deben ser efectuados por técnicos autorizados. No abra nunca la carcasa del ventilador.



- Puede emplear un aspirador para eliminar acumulaciones mayores de polvo.



- Para limpiar el ventilador, solamente utilice un paño ligeramente húmedo. No emplee líquidos corrosivos.
- Si hay mucha suciedad, pulverice algo de detergente en el paño húmedo.
- Si fuera necesario, también puede limpiar la rejilla protectora (2) y las ranuras de ventilación (4) con un pincel suave.

10. Almacenamiento cuando no se utilice

Si prevé que no va a utilizar el miniventilador de torre (1) durante un cierto tiempo, límpielo y guárdelo en un lugar limpio y seco.

11. Normativa medioambiental e información sobre el desecho

	<p>Los dispositivos señalizados con este símbolo están sujetos a la Directiva Europea 2012/19/EU. Todo aparato eléctrico o electrónico debe ser desechado por separado de la basura doméstica y en los puntos limpios municipales. Participe activamente en la protección del medioambiente y de su propia salud respetando las normas de desecho de los aparatos usados. Para más información sobre el desecho y reciclaje, póngase en contacto con las autoridades pertinentes, los puntos limpios o la tienda donde adquirió el producto.</p>
	<p>El símbolo de la papelera con ruedas tachada sobre las pilas o baterías tradicionales y recargables indica que no pueden desecharse junto con la basura doméstica común, sino que deben eliminarse por separado.</p> <p>Cuando las pilas o baterías contienen materiales tóxicos, se reflejará el símbolo químico del material tóxico debajo del símbolo de la papelera, donde:</p> <ul style="list-style-type: none"> - Pb: indica que la pila o batería contiene plomo - Cd: indica que la pila o batería contiene cadmio - Hg: indica que la pila o batería contiene mercurio <p>Usted está obligado por ley a devolver las pilas o baterías gastadas. Las pilas o baterías antiguas pueden contener materiales tóxicos que pueden ser perjudiciales para la salud o el medio ambiente si no se almacenan o desechan adecuadamente. Asimismo, las pilas o baterías pueden contener materias primas de importancia, como hierro, zinc, manganeso y níquel, las cuales pueden reutilizarse.</p> <p>Tras el uso, podrá traernos las pilas o baterías o llevarlas a un punto de recogida local (p. ej., tiendas minoristas o un punto de recogida local) sin coste alguno. Las pilas deben depositarse en estado totalmente descargado en los puntos de recogida habilitados para baterías y pilas usadas. Si desea desechar pilas no descargadas, debe tomar medidas de protección contra cortocircuitos.</p>

	<p>Recicle también el material de embalaje de forma respetuosa con el medioambiente. Los cartones pueden depositarse en los contenedores correspondientes o en los puntos de reciclaje públicos. Los materiales plásticos de este embalaje deben depositarse en los puntos limpios públicos.</p>
 ES/PT	

Solo para Francia:



FR

ÉLÉMENTS D'EMBALLAGE

FR



Cet appareil se recycle



À DÉPOSER EN MAGASIN À DÉPOSER EN DÉCHÈTERIE

Points de collecte sur www.quefairedemesdechets.fr
 Privilégiez la réparation ou le don de votre appareil !

“Clasificación facilitada”

El producto, los accesorios, los materiales impresos y el material de embalaje son reciclables. Todos ellos están sujetos a la responsabilidad ampliada del fabricante y deben clasificarse y desecharse por separado.

	<p>Tenga en cuenta el etiquetado del material de embalaje a la hora de desecharlo.</p>
	<p>Las abreviaturas (a) y los números (b) significan lo siguiente: 1-7: plástico / 20-22: papel y cartón / 80-98: materiales compuestos.</p>

Símbolo	Material	Contenido en los siguientes componentes del embalaje del producto
	Cartón corrugado	Paquete de venta del producto
	Polietileno de baja densidad	Bolsa de plástico para proteger el producto

12. Notas sobre la Conformidad



El producto cumple los requisitos de las Directivas Europeas y nacionales aplicables. Para demostrar la conformidad, se han realizado las pruebas pertinentes. El fabricante posee las declaraciones y la documentación al respecto.

Este producto cumple los requisitos de las Directivas nacionales del Reino Unido.

Puede descargarse la Declaración CE de conformidad completa en:

https://www.targa.gmbh/downloads/conformity/446366_2307.pdf

13. Información sobre la garantía y el servicio posventa

Garantía de TARGA GmbH

Muy estimado cliente, muy estimada cliente:

Este aparato tiene 3 años de garantía a partir de la fecha de compra. Recuerde que, si detecta desperfectos en este aparato, usted tiene derechos legales respecto al vendedor del producto. La garantía que se detalla a continuación no limita en modo alguno esos derechos legales.

Condiciones de garantía

El plazo de garantía empieza a partir de la fecha de compra. Guarde el comprobante de caja original en un lugar seguro, puesto que lo necesitará para acreditar que hizo la compra. Si el producto sufre un defecto de material o de fabricación dentro de este periodo de tres años a partir de la fecha de compra, nos haremos cargo de la reparación o sustitución gratuitas del producto, de acuerdo con nuestro propio criterio.

Plazo de garantía y reclamaciones legales

La prestación de la garantía no alarga el plazo de garantía. Esto es válido también para las piezas sustituidas y reparadas. Los daños y desperfectos que ya existían al adquirir el producto deben notificarse inmediatamente después de quitar el embalaje. Una vez finalizado el plazo de garantía, todas las reparaciones son de pago.

Volumen de la garantía

El aparato ha sido fabricado en conformidad con las normas de calidad más exigentes y ha sido revisado minuciosamente antes de entregarse. La prestación de garantía cubre los defectos de material y de fabricación. Esta garantía no cubre las piezas del producto que estén expuestas a desgaste habitual, pudiendo ser consideradas piezas de desgaste, ni tampoco los daños en las piezas frágiles, como interruptores, baterías o componentes de cristal. La garantía quedará invalidada si el producto resulta dañado, se utiliza incorrectamente o es manipulado. Para utilizar el producto correctamente deben respetarse todas las instrucciones contenidas en el manual de instrucciones. Debe evitarse expresamente cualquier finalidad de uso o manejo que difiera de lo recomendado o que esté contraindicado en el manual de instrucciones. El producto está diseñado únicamente para el uso particular, y no para el uso comercial o industrial. El manejo incorrecto e inadecuado, el uso de la fuerza bruta y las intervenciones no realizadas por uno de nuestros centros de servicio autorizados invalidarán la garantía. La reparación o sustitución del producto no dan lugar a ningún plazo de garantía nuevo.

Procesamiento de la garantía

Para que su solicitud se tramite lo más rápido posible, proceda de la siguiente manera:

- Antes de poner en marcha el producto, lea detenidamente la documentación adjunta. Si experimenta algún problema y no puede solucionarlo con ayuda de esas instrucciones, llame a nuestro servicio de atención al cliente.
- Siempre que vaya a realizar una consulta, tenga preparado el comprobante de caja y la referencia o el número de serie del aparato para poder acreditar la compra.
- Si no fuera posible solucionar el problema por teléfono, y dependiendo de la causa del mismo, nuestro servicio de atención al cliente le pasará con otro servicio técnico.
- Desde la web de www.lidl-service.com podrá descargarse tanto este como muchos otros manuales, vídeos de productos y softwares de instalación. Este código QR le llevará directamente a la página de LIDL Service (www.lidl-service.com) donde, introduciendo el número de artículo (IAN), podrá abrir sus instrucciones de uso.



Servicio

ES

Teléfono: 900 984 989

E-Mail: targa@lidl.es

IAN: 446366_2307



Fabricante

Tenga presente que los siguientes datos no pertenecen a servicio técnico. En primer lugar, póngase en contacto con el centro de servicio indicado.

TARGA GmbH
Coesterweg 45
59494 Soest
ALEMANIA

Indholdsfortegnelse

1. Tilsigtet anvendelse	114
2. Pakkens indhold.....	114
3. Oversigt	115
4. Tekniske specifikationer	115
4.1 Informationskrav.....	115
5. Sikkerhedsanvisninger	116
6. Copyright	120
7. Før du går i gang	120
8. Kom godt i gang.....	120
8.1 Tænde og slukke for ventilatoren/justere ventilatorhastigheden	120
8.2 Oscillation.....	120
9. Vedligeholdelse/rengøring	121
10. Opbevaring når apparatet ikke er i brug	121
11. Miljøregler og oplysninger om bortskaffelse.....	121
12. Bemærkninger om overensstemmelse.....	123
13. Garanti- og serviceoplysninger.....	123

Tillykke!

Ved at købe STVM 30 C1 mini-tårnventilator, der herefter benævnes som ventilatoren, har du valgt et kvalitetsprodukt.

Før du tager ventilatoren i brug første gang, skal du gøre dig bekendt med, hvordan den fungerer, og læse denne betjeningsvejledning grundigt. Vær omhyggelig med at følge sikkerhedsinstruktionerne, og brug kun ventilatoren, som beskrevet i betjeningsvejledningen og til de anførte formål.

Opbevar denne betjeningsvejledning på et sikkert sted. Hvis du giver ventilatoren videre til andre personer, skal du sørge for at vedlægge alle de relevante dokumenter.

1. Tilsigtet anvendelse

Denne ventilator er designet til at levere cirkulation af kølig luft. Denne ventilator må ikke bruges udendørs eller i tropiske klimaer. Denne ventilator er ikke beregnet til erhvervsmæssig eller kommerciel brug. Brug kun ventilatoren i husholdningen til private formål. Enhver anden brug svarer ikke til tilsigtet brug. Denne ventilator lever op til alle relevante normer og standarder vedrørende CE-overensstemmelse. Modificering af ventilatoren, ud over ændringer som anbefales af producenten, kan medføre, at disse standarder ikke længere overholdes. Producenten påtager sig intet ansvar for eventuelle skader eller funktionsfejl, der måtte opstå som følge heraf. Brug kun tilbehør, som anbefales af producenten.

Vær opmærksom på bestemmelserne og lovene i brugslandet.

2. Pakkens indhold

- STVM 30 C1 mini-tårnventilator
- Hurtigguide (komplet betjeningsvejledning findes online)

3. Oversigt

Denne betjeningsvejledning har en flap på forsiden, der kan foldes ud. På indersiden af forsiden findes et diagram over ventilatoren, hvor alle komponenterne er nummererede. De forskellige numre betyder følgende:

1	Mini-tårnventilator
2	Beskyttelsesgitter
3	Strømledning
4	Ventilationsgitter (bagpanel)
5	OFF-knap - sluk
6	Knap 1 - lav ventilatorhastighed
7	Knap 2 - middel ventilatorhastighed
8	Knap 3 - høj ventilatorhastighed
9	 knap (oscillerende bevægelse)

4. Tekniske specifikationer

Indgangsspænding	220 V til 240 V \sim (AC), 50 Hz
Strømforbrug	30 W
Beskyttelsesklasse	II / 

De tekniske data og designet kan ændres uden varsel.

4.1 Informationskrav

Information til at identificere de modeller, som informationen vedrører: SilverCrest STVM 30 C1 , IAN 446366_2307			
Navn	Symbol	Værdi	Enhed
Maksimal flowhastighed for ventilator	F	10,0	m ³ /min
Ventilatorens indgangseffekt	P	27,0	W
Serviceværdi	SV	0,4	(m ³ /min)/W
Effektforbrug i standby	P _{SB}	-	W
Ventilatorens lydtrykniveau	L _{WA}	57,0	dB(A)
Maksimal lufthastighed	c	1,5	m/s
Effektforbrug per sæson	Q	9,6	kWh/a
Målestandard for serviceværdi	EN IEC 60879: 2019		
Kontaktadresse for yderligere oplysninger	TARGA GmbH, Coesterweg 45, 59494 Soest, TYSKLAND		

5. Sikkerhedsanvisninger

Før du bruger denne ventilator første gang, skal du læse følgende bemærkninger og være opmærksom på alle advarsler, også selvom du er bekendt med håndtering af elektroniske enheder. Opbevar denne betjeningsvejledning på et sikkert sted til fremtidig brug. Hvis du sælger ventilatoren eller giver den væk, skal du samtidig videregive denne betjeningsvejledning.



FARE! Dette signalord angiver en fare med moderat risiko, som kan føre til dødsfald eller større kvæstelser, hvis den ikke undgås.



ADVARSEL! Dette signalord angiver en fare med moderat risiko, som kan føre til dødsfald eller større kvæstelser, hvis den ikke undgås.



FORSIGTIG! Dette signal angiver vigtige instruktioner til at beskytte mod skader på ejendom.



Dette symbol angiver, at der er yderligere oplysninger om emnet.



Vekselspænding



Risiko for elektrisk stød!



Beskyttelsesklasse II



Producentens adresse

 FARE! Personlig sikkerhed

Denne ventilator kan anvendes af børn på 8 år eller derover, eller af personer med nedsat fysisk, sansemæssig eller psykisk kapacitet eller personer, der mangler viden eller erfaring, så længe de er under opsyn eller har modtaget anvisninger i korrekt brug af ventilatoren, og de forstår de tilknyttede risici. Giv ikke børn lov til at lege med ventilatoren. Dette produkt må ikke rengøres eller vedligeholdes af børn uden opsyn. Opbevar al emballage uden for børns rækkevidde. Der er risiko for kvælning.

 FARE! Risiko for elektrisk stød!

- Beskyt produktet mod væde og fugt og mod dryppende eller sprøjtende vand. Nedsænk aldrig i vand eller andre væsker!
- Hvis der kommer væske ind i apparatet, skal du straks trække stikket ud af kontakten. Få produktet efterset af en ekspert, før det tages i brug igen.
- Betjen aldrig produktet med våde eller fugtige hænder.
- Rør ikke ved produktet, hvis det ligger i vand eller en anden væske. Træk i stedet stikket ud af stikkontakten.
- Brug ikke produktet, hvis stikket eller strømledningen er beskadiget, hvis det ikke fungerer korrekt, hvis det er faldet i vandet, blevet tabt, eller hvis det udviser andre tegn på skader. Kontakt i så fald en ekspert for at få repareret produktet.
- Strømledningen må kun sluttes til en korrekt installeret, lettilgængelig stikkontakt med en netspænding, der svarer til angivelsen i kapitlet "Tekniske specifikationer". Stikkontakten skal også være nemt tilgængeligt efter tilslutningen.

- Sørg for, at strømledningen ikke kan blive beskadiget af skarpe kanter eller varme steder.
- Når du bruger produktet, skal du sørge for, at strømledningen ikke sidder fast eller kommer i klemme på nogen måde.
- Selvom produktet er slukket, er det ikke fuldstændig afbrudt fra strømmen. Træk stikket ud for at afbryde den helt. Træk altid i stikket, ikke i ledningen.
- Tag stikket ud af stikkontakten:
 - hvis der opstår et problem,
 - hvis du ikke bruger produktet,
 - ved installation,
 - før rengøring af produktet og
 - hvis det er tordenvejr.
- Forsøg aldrig selv at reparere produktet. Hvis der opstår et problem, skal du slukke for produktet, trække stikket ud og kontakte vores kundeservice.
- Hvis ledningen til enheden er beskadiget, skal den udskiftes af producenten, dennes kundeserviceafdeling eller en tilsvarende kvalificeret person, så mulige faremomenter undgås.



ADVARSEL! Risiko for personskade!

- Stik ikke fingre eller andre genstande ind i produktet, mens det er tændt.
- Brug ikke produktet i nærheden af eksplosive eller brændbare materialer.

-
- Hold hår, tøj og andre genstande væk fra beskyttelsesgitteret (2) og ventilationsgitterene (4), når enheden er tændt.
 - Flyt ikke produktet, mens det er i brug.

FORSIGTIG! Skade på udstyr!

- Dette produkt er ikke designet til brug med en ekstern timer eller et separat fjernbetjeningssystem.
- Stil aldrig produktet på en varm overflade (f.eks. en kogeplade) eller i nærheden af varmekilder eller åben ild.
- Brug kun originalt tilbehør.
- Dette produkt må ikke hænges op eller vægmonteres.
- Betjen kun produktet på en jævn og stabil overflade.
- Brug aldrig produktet i nærheden af brændbare materialer, såsom gardiner. Hold en sikkerhedsafstand på mindst 50 cm rundt om produktet til brændbare og letantændelige materialer.

Ventilatoren må ikke udsættes for direkte varmekilder (eksempelvis radiatorer), direkte sollys eller kunstigt lys.

Produktet må ikke udsættes for sprøjtende eller dryppende vand eller slibende væsker. Produktet må ikke anvendes i nærheden af vand. Det er især vigtigt, at produktet aldrig nedsænkes i vand (placer ikke beholdere med væske såsom drikkevarer, vaser osv. på produktet). Sørg for, at produktet ikke bliver udsat for kraftige slag eller vibrationer. Der må ikke stikkes fremmedlegemer ind i apparatet.

6. Copyright

Alt indholdet i denne brugervejledning er beskyttet af ophavsret og er kun beregnet til information for brugeren. Kopiering af data og oplysninger uden forudgående, udtrykkeligt skriftligt samtykke fra forfatteren er strengt forbudt. Dette gælder også for enhver kommerciel anvendelse af indholdet og oplysningerne. Al tekst og alle diagrammer var opdaterede på trykkesdatoen. Indholdet kan ændres uden varsel.

7. Før du går i gang

Udpakning

- Fjern produktet fra emballagen.
- Fjern al emballage.
- Kontroller, om pakken mangler indhold. Kontakt straks kundeservice, hvis nogle genstande mangler.

8. Kom godt i gang



8.1 Tænde og slukke for ventilatoren/justere ventilatorhastigheden

Sådan kommer du i gang med at bruge ventilatoren:

- Vælg en placering, der er i overensstemmelse med sikkerhedsanvisningerne.
- Brug ventilatoren på et fladt, stabilt underlag.
- Sæt stikket i en korrekt installeret stikkontakt.
- Lav ventilatorhastighed: Tryk på knappen **1** (6), til den går i hak.
- Middel ventilatorhastighed: Tryk på knappen **2** (7), til den går i hak.
- Høj ventilatorhastighed: Tryk på knappen **3** (8), til den går i hak.
- Tryk på knappen **OFF** (5) for at stoppe luftcirkulationen.

8.2 Oscillation

Du kan få ventilatoren til at foretage vandrette bevægelser (oscillationer):

- Tryk knappen  (9) til den nederste position for at slå oscillation til.
- Tryk på knappen  (9) igen for at slå oscillation fra. Knappen  (9) skifter tilbage til den øverste position.

9. Vedligeholdelse/rengøring



FARE! Risiko for elektrisk stød!

- Kobl ventilatoren fra lysnettet, inden du rengør den.
- Nedsæk aldrig ventilatoren i vand for at rengøre den.
- Hæld ikke vand eller rengøringsmiddel direkte i ventilatoren.

Ventilatoren skal repareres, hvis den bliver beskadiget, for eksempel skadet kabinet, hvis der kommer vand eller fremmedlegemer ind i ventilatoren, eller hvis produktet udsættes for regn eller fugt. Service er også påkrævet, hvis produktet ikke opfører sig normalt, eller hvis det har været tabt. Hvis der bemærkes røg, mærkelige lyde eller lugte, skal ventilatoren straks kobles fra elnettet. Hvis dette forekommer, må ventilatoren ikke længere anvendes, og den bør inspiceres af autoriseret servicepersonale. Alt servicearbejde skal udføres af kvalificeret teknisk personale. Ventilatorens kabinet må aldrig åbnes.

- Du kan fjerne større mængder støv med en støvsuger.
- Brug kun en ren, let fugtig klud til rengøring af ventilatoren. Brug aldrig skræppe rengøringsmidler.
- Ved genstridigt snavs puttes en smule rengøringsmiddel på den fugtige klud.
- Om nødvendigt kan du også rengøre beskyttelsesgitteret (2) og ventilationsgitterne (4) med en blød børste.











10. Opbevaring når apparatet ikke er i brug





Hvis du ikke bruger mini-tårnventilatoren (1) i længere tid, skal du rengøre den og opbevare den på et tørt sted uden støv.

11. Miljøregler og oplysninger om bortskaffelse



Enheder mærket med dette symbol er underlagt det europæiske direktiv 2012/19/EU. Alle elektriske og elektroniske apparater skal bortskaffes særskilt fra husholdningsaffald på officielle genbrugspladser. Skån miljøet, og undgå fare for dit eget helbred ved at bortskaffe denne enhed på korrekt vis. Kontakt de lokale myndigheder, genbrugsstationer eller den forretning, hvor du købte apparatet, for nærmere oplysninger om korrekt bortskaffelse.

	<p>Symbolet af den overstregede affaldscontainer på almindelige og genopladelige batterier indikerer, at de ikke må bortskaffes som almindeligt husholdningsaffald, men skal bortskaffes separat.</p> <p>Hvis batterier indeholder giftige materialer, vises symbolet for det giftige materiale nedenunder symbolet og har følgende betydninger:</p> <ul style="list-style-type: none"> - Pb: Batteriet indeholder bly - Cd: Batteriet indeholder cadmium - Hg: Batteriet indeholder kviksølv <p>Du er ifølge loven forpligtet til at returnere brugte batterier. Gamle batterier kan indeholde giftige materialer, der kan skade helbredet eller miljøet, hvis de ikke opbevares eller bortskaffes korrekt. Batterier indeholder også vigtige råmaterialer som jern, zink, mangan og nikkel, som kan genanvendes.</p> <p>Efter brug kan du returnere batterierne til os eller til et lokalt indsamlingssted (f.eks. i detailbutikker eller et lokalt indsamlingssted) uden betaling. Bemærk, at batterierne skal bortskaffes i fuldt afladet stand på indsamlingssteder til aflevering af brugte batterier. Hvis der bortskaffes batterier, som ikke er fuldt afladede, skal der tages forholdsregler for at forhindre kortslutning.</p>
  <p>ES/PT</p>	<p>Bortskaf al emballage på miljørigtig vis. Papemballage kan afleveres i papircontaineren eller på offentlige afleveringssteder til genvinding. Film og plastik, der findes i emballagen, skal afleveres på den lokale genbrugsstation til bortskaffelse.</p>
<p>Kun relevant for Frankrig:</p> <div style="display: flex; justify-content: space-around; align-items: center;"> <div style="text-align: center;">  <p>FR</p> <p>ÉLÉMENTS D'EMBALLAGE</p>  </div> <div style="text-align: center;">  <p>FR</p>  </div> </div> <div style="text-align: center; margin-top: 20px;">  <p>FR</p> <p>Cet appareil se recycle</p> <div style="display: flex; justify-content: center; gap: 20px;"> <div style="text-align: center;"> <p>À DÉPOSER EN MAGASIN</p>  </div> <div style="text-align: center;"> <p>À DÉPOSER EN DÉCHÈTERIE</p>  </div> </div> <p>OU</p>  </div> <p style="font-size: small; text-align: center;">Points de collecte sur www.quefairedemesdechets.fr Privilégiez la réparation ou le don de votre appareil !</p> <p>"Nem sortering"</p> <p>Produktet, tilbehøret, det trykte materiale og emballagen kan genbruges. De er underlagt avanceret producentansvar og sorteres og indsamles separat.</p>	

	Bemærk mærkningerne på emballagematerialet, når det bortskaffes. Det er mærket med forkortelser (a) og tal (b), hvis betydning er som følger: 1-7: plastik / 20-22: papir og pap / 80-98: kompositmateriale.	
		
Symbol	Materiale	Indeholdt i følgende emballagedele til dette produkt
	Bølgepap	Salgsemballage
	Polyethylen med lav densitet	Plasticpose til at beskytte enheden

12. Bemærkninger om overensstemmelse



Produktet overholder kravene i de gældende europæiske og nationale direktiver. Dokumentation for overensstemmelsen er blevet fremsendt. Producenten besidder de relevante erklæringer og dokumentation.



Produktet overholder kravene i de gældende nationale direktiver for Storbritannien.

Den fulde EU-overensstemmelseserklæring kan hentes via dette link:

https://www.targa.gmbh/downloads/conformity/446366_2307.pdf

13. Garanti- og serviceoplysninger

TARGA GmbH - Garanti

Kære kunde,

Der er 3 års garanti på dette apparat fra købsdatoen. I tilfælde af mangler ved dette produkt, har du ifølge loven rettigheder over for sælgeren. Disse rettigheder begrænses ikke af garantien nedenfor.

Garantibetingelser

Garantien træder i kraft fra og med købsdatoen. Opbevar kassebonen omhyggeligt. Denne bon skal bruges som bevis for købet. Hvis der opstår en materiale- eller fabrikationsfejl på dette produkt inden for 3 år fra købsdatoen, vil produktet, efter vores skøn, blive enten repareret eller udskiftet gratis.

Garantiperiode og juridiske mangelskrav

Garantiperioden forlænges ikke med garantiydelsen. Dette gælder også for udskiftede og reparerede dele. Vi skal omgående informeres om skader og mangler ved købet, der konstateres umiddelbar efter udpakningen. Reparationer, der udføres efter garantiperiodens udløb, er betalingspligtige.

Garantiens omfang

Apparatet er produceret efter strenge kvalitetskrav og testet nøje før leveringen. Garantiydelsen omfatter materiale- eller fabrikationsfejl. Denne garanti omfatter ikke produktdele, der udsættes for normalt slid og som derfor kan betragtes som sliddele, eller for skader på skræbelige dele, f.eks. kontakter, batterier eller dele, der er fremstillet af glas. Denne garanti bortfalder, hvis produktet bliver skadet på grund af ukorrekt anvendelse eller vedligeholdelse. Alle anvisninger i betjeningsvejledningen skal følges for at sikre, at produktet anvendes korrekt. Anvendelsesformål og handlinger, der frarådes eller advares om i betjeningsvejledningen, skal altid undgås. Produktet er udelukkende beregnet til privat brug, og ikke til erhvervs mæssig brug. Ved misbrug eller ukorrekt behandling, anvendelse af magt eller reparationer, der ikke er foretaget af vores autoriserede serviceafdeling, bortfalder garantien. Der påbegyndes ikke en ny garantiperiode ved reparation eller udskiftning af produktet.

Afvikling i tilfælde af garantisager

For at sikre en hurtig behandling af din sag, bedes du følge anvisningerne nedenfor:

- Læs venligst den vedlagte dokumentation omhyggeligt, før du tager dit produkt i brug. Hvis der skulle opstå et problem, der ikke kan afhjælpes på denne måde, bedes du kontakte vores hotline.
- Sørg venligst for, at du altid har din kassebon og artikelnummeret, eller i givet fald serienummeret, parat som købsbevis, når du kontakter os.
- I tilfælde af, at problemet ikke kan afhjælpes via telefonen, foranlediger vi yderligere service via vores hotline, afhængigt af årsagen til fejlen.
- På www.lidl-service.com kan du downloade denne og mange andre brugsanvisninger, produktvideoer og installationssoftware. Med denne QR-kode lander du direkte på LIDLs serviceside (www.lidl-service.com) og kan efter angivelse af artikelnummeret (IAN) åbne den relevante brugsanvisning.





Service

DK

Telefon: 32 710005

E-mail: targa@idl.dk

IAN: 446366_2307



Producent

Bemærk venligst, at adressen nedenfor ikke er en serviceadresse. Kontakt først det servicecenter, der er angivet ovenfor.

TARGA GmbH
Coesterweg 45
59494 Soest
TYSKLAND

Indice

1. Utilizzo previsto	127
2. Contenuto della confezione	127
3. Panoramica	128
4. Specifiche tecniche	128
4.1 Prescrizioni relative alle informazioni	128
5. Istruzioni di sicurezza	129
6. Copyright	133
7. Prima di iniziare...	133
8. Introduzione	133
8.1 Accensione e spegnimento del ventilatore/regolazione della velocità del ventilatore...	133
8.2 Oscillazione	134
9. Manutenzione/pulizia	134
10. Conservazione del dispositivo inutilizzato	134
11. Normativa in materia ambientale e informazioni sullo smaltimento	135
12. Note di conformità	136
13. Informazioni sull'assistenza e garanzia	137

Congratulazioni!

Acquistando il mini ventilatore a colonna STVM 30 C1, da qui in poi indicato come ventilatore, avete scelto un prodotto di qualità.

Prima di utilizzarlo, si consiglia di familiarizzare con il dispositivo e di leggere attentamente queste istruzioni operative. Seguire attentamente le istruzioni di sicurezza e utilizzare il ventilatore solo per le finalità e nei modi descritti nelle istruzioni operative.

Conservare queste istruzioni operative in un luogo sicuro. In caso di cessione o vendita del dispositivo, accertarsi di consegnare con esso tutta la documentazione relativa.

1. Utilizzo previsto

Questo ventilatore è stato progettato per favorire la circolazione di aria fredda. Questo ventilatore non può essere fatto funzionare all'esterno o in climi tropicali. Questo ventilatore non è stato progettato per un impiego aziendale o commerciale. Utilizzare il ventilatore solo in ambiente domestico e a scopo privato. Qualsiasi impiego diverso da quello summenzionato non corrisponde all'utilizzo previsto. Questo ventilatore è conforme a tutte le norme e gli standard di conformità CE. Qualsiasi modifica al ventilatore, diversa da quelle consigliate dal produttore, potrà annullare la conformità a tali standard. Il produttore non si assume alcuna responsabilità per eventuali danni o malfunzionamenti derivanti da tali modifiche. Utilizzare solo gli accessori consigliati dal produttore. Rispettare le leggi e la normativa in materia vigenti nel paese di utilizzo.

2. Contenuto della confezione

- Mini ventilatore a colonna STVM 30 C1
- Guida rapida (le istruzioni operative complete sono disponibili online)

3. Panoramica

Queste istruzioni sono dotate di una parte pieghevole della copertina. All'interno della copertina è presente un'illustrazione del ventilatore con i componenti numerati. Il significato dei numeri è il seguente:

1	Mini ventilatore a colonna
2	Griglia di protezione
3	Cavo d'alimentazione
4	Griglie di ventilazione (pannello posteriore)
5	Pulsante OFF - spegnimento
6	Pulsante 1 - velocità bassa
7	Pulsante 2 - velocità media
8	Pulsante 3 - velocità alta
9	Pulsante  (oscillazione)

4. Specifiche tecniche

Tensione d'ingresso	Da 220 V a 240 V [~] (CA), 50 Hz
Consumo elettrico	30W
Classe di protezione	II / 

Le specifiche tecniche e il design sono soggetti a modifiche senza preavviso.

4.1 Prescrizioni relative alle informazioni

Informazioni identificative dei modelli cui sono riferibili le informazioni: SilverCrest STVM 30 C1, IAN 446366_2307			
Nome	Simbolo	Valore	Unità
Portata massima d'aria	F	10,0	m ³ /min
Potenza assorbita dal ventilatore	P	27,0	W
Valore di esercizio	SV	0,4	(m ³ /min)/W
Consumo elettrico in Standby	P _{SB}	-	W
Livello di pressione sonora del ventilatore	L _{WA}	57,0	dB(A)
Velocità massima dell'aria	c	1,5	m/s
Consumo elettrico stagionale	Q	9,6	kWh/a
Norme di misura per il valore di esercizio	EN IEC 60879: 2019		
Referente per ulteriori informazioni	TARGA GmbH, Coesterweg 45, 59494 Soest, GERMANIA		

5. Istruzioni di sicurezza

Quando si utilizza questo dispositivo per la prima volta, leggere le seguenti note e rispettare tutti gli avvertimenti, anche se si ha dimestichezza con i dispositivi elettronici. Conservare queste istruzioni in un luogo sicuro per un eventuale utilizzo futuro. In caso di vendita o cessione del dispositivo, consegnare anche le istruzioni.



PERICOLO! Questo segnale indica un pericolo ad alto rischio di morte o ferite gravi.



ATTENZIONE! Questo segnale indica un pericolo a medio rischio di morte o ferite gravi.



AVVERTENZA! Questo segnale indica importanti istruzioni per la protezione da danni alle cose.



Questo simbolo indica ulteriori informazioni sull'argomento.



Tensione CA



Rischio di scossa elettrica!



Classe di protezione II



Indirizzo del produttore



PERICOLO! Sicurezza personale

Questo ventilatore può essere utilizzato da bambini di età superiore agli 8 anni, da persone con abilità fisiche, sensorie o mentali ridotte o da persone inesperte unicamente sotto

supervisione o dopo aver ricevuto istruzioni riguardo all'uso del dispositivo e dopo aver compreso i rischi ad esso associati. Non permettere ai bambini di giocare con il dispositivo. Non far pulire o mantenere il dispositivo da bambini senza supervisione. Tenere il materiale d'imballaggio fuori dalla portata dei bambini. Rischio di soffocamento.



PERICOLO! Rischio di scossa elettrica!

- Proteggere il dispositivo da condensa e umidità e da gocce o spruzzi d'acqua. Non immergerlo in acqua o in altri liquidi!
- Se un liquido dovesse penetrare nel dispositivo, disconnettere immediatamente la spina d'alimentazione. Far ispezionare il dispositivo da un tecnico specializzato prima di utilizzarlo nuovamente.
- Non toccare mai il dispositivo con le mani bagnate.
- Non toccare il dispositivo se si trova immerso in liquidi, ma scollegare la spina dall'alimentazione di rete.
- Non utilizzare il dispositivo se la spina o il cavo d'alimentazione sono danneggiati, in caso di malfunzionamento, di caduta nell'acqua, di caduta, o se appare danneggiato. In questo caso, rivolgersi a un tecnico specializzato per la riparazione del prodotto.
- Collegare il cavo d'alimentazione solo a prese installate correttamente e facilmente accessibili, con una tensione corrispondente a quella indicata nel capitolo "Specifiche tecniche". La presa d'alimentazione deve rimanere accessibile anche dopo il collegamento.

-
- Accertarsi che il cavo di alimentazione non venga danneggiato da oggetti taglienti o caldi.
 - Quando si utilizza il dispositivo, accertarsi che il cavo d'alimentazione non sia bloccato o schiacciato in alcun modo.
 - Anche se spento, il dispositivo non è completamente scollegato dall'alimentazione di rete. Per scollegarlo completamente, estrarre la spina dalla presa. Impugnare sempre la spina e non tirare il cavo.
 - Scollegare la spina dalla presa d'alimentazione:
 - se si presenta un problema,
 - se non si utilizza il dispositivo,
 - per l'installazione,
 - prima di pulire il prodotto e
 - in caso di temporale.
 - Non tentare di riparare da soli il dispositivo. In caso di problemi, spegnere il dispositivo, scollegare la spina e contattare l'assistenza clienti.
 - Nel caso in cui il cavo d'alimentazione risultasse danneggiato, farlo sostituire dal produttore, dall'assistenza clienti o da personale qualificato, onde evitare possibili rischi.



ATTENZIONE! Rischio di lesioni personali!

- Non inserire dita od oggetti nel dispositivo acceso.
- Non utilizzare il dispositivo vicino a materiali esplosivi o infiammabili.

- Quando il dispositivo è acceso, tenere lontani dalla griglia di protezione (2) e dalle griglie di ventilazione (4) capelli, vestiti o altri oggetti.
- Non spostare il dispositivo quando è in uso.



AVVERTENZA! Danni al dispositivo!

- Questo prodotto non è progettato per funzionare con un timer esterno o un sistema di controllo da remoto esterno.
- Non posizionare mai il dispositivo su una superficie calda (per es. una piastra), in prossimità di fonti di calore o fiamme libere.
- Utilizzare solo accessori originali.
- Non appendere o montare a parete il dispositivo.
- Mettere in funzione il dispositivo solo su una superficie piana e stabile.
- Non utilizzare mai il prodotto in prossimità di materiali infiammabili, come tende. Mantenere i materiali infiammabili e combustibili a una distanza minima di almeno 50 cm intorno al dispositivo.

Non esporre il ventilatore a fonti dirette di calore (per es. termosifoni), a luce solare diretta o a luci artificiali. Non esporre il dispositivo a schizzi o spruzzi d'acqua o liquidi abrasivi. Non utilizzare il dispositivo in prossimità dell'acqua. Soprattutto, il dispositivo non deve mai essere immerso in liquidi (non posizionare oggetti contenenti liquidi, come vasi, bicchieri, ecc.

sopra al prodotto). Assicurarsi che il prodotto non sia sottoposto a forti vibrazioni o urti. Non introdurre corpi estranei nel dispositivo.

6. Copyright

Tutti i contenuti del presente manuale d'uso sono coperti da copyright e vengono forniti unicamente a scopo informativo. È rigorosamente vietato copiare qualsiasi dato o informazione senza precedente autorizzazione scritta ed esplicita dell'autore. Questo si applica anche a un qualsiasi uso commerciale dei contenuti e delle informazioni. Tutti i testi e le illustrazioni sono aggiornati alla data di pubblicazione. Soggetto a cambiamenti senza preavviso.

7. Prima di iniziare...

Apertura della confezione

- Estrarre il dispositivo dall'imballaggio.
- Rimuovere tutto il materiale da imballaggio.
- Verificare che tutti i componenti siano presenti nella confezione. Nel caso in cui alcuni articoli risultassero mancanti, rivolgersi immediatamente all'Assistenza clienti.

8. Introduzione



8.1 Accensione e spegnimento del ventilatore/regolazione della velocità del ventilatore

Per utilizzare il ventilatore, procedere come segue:

- Scegliere un luogo basandosi sulle istruzioni di sicurezza.
- Posizionare il ventilatore su una superficie piana e stabile.
- Inserire la spina in una presa d'alimentazione adatta.
- Velocità bassa: Premere il pulsante **1** (6) fino a quando non si blocca.
- Velocità media: Premere il pulsante **2** (7) fino a quando non si blocca.
- Velocità alta: Premere il pulsante **3** (8) fino a quando non si blocca.
- Per interrompere la circolazione dell'aria, premere il pulsante **OFF** (5).

8.2 Oscillazione

Il ventilatore può compiere dei movimenti orizzontali (oscillazioni):

- Premere il pulsante  (9) fino alla posizione inferiore per attivare l'oscillazione.
- Premere nuovamente il pulsante  (9) per disattivare l'oscillazione. Il pulsante  (9) tornerà in posizione superiore.

9. Manutenzione/pulizia



PERICOLO! Rischio di scossa elettrica!

- Scollegare il ventilatore dalla rete elettrica prima di procedere alla sua pulizia.
- Non immergere mai il ventilatore in acqua per pulirlo.
- Non spruzzare acqua o detersivi direttamente sul ventilatore.





Le riparazioni sono necessarie quando il dispositivo ha subito danni di qualsiasi tipo, come, per esempio, quando l'esterno appare danneggiato, quando liquidi od oggetti sono penetrati all'interno del dispositivo o quando il prodotto è stato esposto a pioggia o umidità. Inoltre, in caso di malfunzionamenti o cadute portare il dispositivo in assistenza. In presenza di fumo, rumori od odori insoliti scollegare immediatamente il dispositivo dall'alimentazione di rete. In questo caso, non utilizzare ulteriormente il prodotto fino a quando non verrà controllato da personale dell'assistenza autorizzato. Tutte le operazioni di assistenza devono essere eseguite da personale specializzato. Non smontare il dispositivo.

- Grosse quantità di polvere accumulate possono essere rimosse con un aspirapolvere.
- Per la pulizia, utilizzare solo un panno pulito e leggermente inumidito. Non impiegare mai liquidi aggressivi.
- In caso di sporco ostinato, aggiungere poco detersivo al panno inumidito.
- Se necessario, la griglia di protezione (2) e le griglie di ventilazione (4) possono essere pulite con una spazzola morbida.

10. Conservazione del dispositivo inutilizzato

Nel caso in cui non si intenda utilizzare il mini ventilatore (1) a colonna per un lungo periodo di tempo, pulirlo e riporlo in un luogo asciutto e privo di polvere.

11. Normativa in materia ambientale e informazioni sullo smaltimento

	<p>I dispositivi contrassegnati da questo simbolo sono soggetti alla Direttiva Europea 2012/19/EU. Tutti i dispositivi elettrici ed elettronici devono essere smaltiti separatamente dai rifiuti domestici, presso i centri di smaltimento ufficiali. Evitare danni all'ambiente e pericoli per la salute delle persone smaltendo il dispositivo in maniera appropriata. Per ulteriori informazioni su uno smaltimento appropriato, contattare i locali enti di smaltimento, le autorità competenti o il negozio dove è stato acquistato l'apparecchio.</p>
	<p>Il simbolo di un cassonetto dei rifiuti sbarrato, sulle batterie tradizionali e ricaricabili, indica che non devono essere smaltite con i normali rifiuti domestici, ma devono essere smaltite separatamente.</p> <p>Se le batterie contengono materiali tossici, sotto al simbolo viene riportato il simbolo chimico del materiale tossico, come segue:</p> <ul style="list-style-type: none"> - Pb: la batteria contiene piombo - Cd: la batteria contiene cadmio - Hg: la batteria contiene mercurio <p>Per legge, le batterie usate devono essere riportate. Le batterie usate possono contenere materiali tossici, che possono danneggiare la salute delle persone o l'ambiente, se non vengono conservate o smaltite correttamente. Inoltre, le batterie contengono importanti materiali grezzi, come ferro, zinco, manganese e nichel, che possono essere riutilizzati.</p> <p>Dopo l'uso, è possibile riportare le batterie a noi o a un punto di raccolta locale (per es. nei negozi o a un punto di raccolta locale) gratuitamente. Attenzione! Le batterie devono essere smaltite, totalmente scariche, negli appositi punti di raccolta differenziata. Nel caso in cui si gettino batterie non completamente scariche, prendere le necessarie precauzioni per prevenire cortocircuiti.</p>
	<p>Smaltire i materiali d'imballaggio in maniera eco-compatibile. I cartoni dell'imballaggio possono essere portati ai cassonetti per la carta o nei punti di raccolta pubblica per essere riciclati. Eventuali pellicole o plastiche contenute nell'imballaggio possono essere portate nei punti di raccolta pubblica per lo smaltimento.</p>
 <p>ES/PT</p>	

Valido solo per la Francia:

Points de collecte sur www.quefairedemesdechets.fr
Privilégiez la réparation ou le don de votre appareil !

"Smistamento semplificato"

Il prodotto, gli accessori, il materiale stampato e l'imballaggio sono riciclabili. Sono soggetti a responsabilità avanzata del produttore e vengono smistati e raccolti separatamente.



In caso di smaltimento, prestare attenzione ai simboli sull'imballaggio, contrassegnato con abbreviazioni (a) e numeri (b), i cui significati sono i seguenti:
1-7: plastica / 20-22: carta e cartone / 80-98: materiale composito.

Simbolo	Materiale	Contenuto nei seguenti elementi di imballaggio di questo prodotto
	Cartone ondulato	Confezione di vendita
	Polietilene a bassa densità	Borsa di plastica per proteggere il prodotto

12. Note di conformità

Il prodotto è conforme ai requisiti delle direttive europee e nazionali in materia. L'attestato di conformità è stato fornito. Il produttore è in possesso delle relative dichiarazioni e della documentazione in materia.



Il prodotto è conforme ai requisiti delle direttive nazionali applicabili in Gran Bretagna.

La Dichiarazione di conformità EU completa può essere scaricata al seguente indirizzo:

https://www.targa.gmbh/downloads/conformity/446366_2307.pdf

13. Informazioni sull'assistenza e garanzia

Garanzia di TARGA GmbH

Gentile cliente,

con questo apparecchio riceve 3 anni di garanzia a partire dalla data di acquisto. Nel caso in cui dovesse riscontrare difetti del presente prodotto, Lei gode di diritti legali nei confronti del venditore del prodotto. Tali diritti non sono in alcun modo limitati dalla garanzia qui di seguito riportata.

Condizioni di garanzia

Il periodo di validità della garanzia ha inizio con la data di acquisto. Conservare lo scontrino fiscale originale come prova d'acquisto. Se entro tre anni dalla data di acquisto dovessero essere riscontrati difetti di materiale o di fabbricazione, il prodotto sarà, a nostra discrezione, riparato o sostituito gratuitamente.

Durata della garanzia e diritti per difetti

La durata della presente garanzia non viene prolungata dalla garanzia legale. Ciò vale anche per i pezzi sostituiti e riparati. Eventuali danni e difetti già presenti al momento dell'acquisto devono essere notificati immediatamente dopo l'apertura della confezione. Allo scadere della garanzia le riparazioni saranno a carico del cliente.

Copertura della garanzia

L'apparecchio è stato accuratamente prodotto nel rispetto di elevati standard qualitativi e controllato scrupolosamente prima della consegna. La prestazione in garanzia vale per difetti del materiale o di fabbricazione. Questa garanzia non si estende a componenti del prodotto esposti a normale logorio, che possono pertanto essere considerati come componenti soggetti a usura (esempio capacità della batteria, calcificazione, lampade, pneumatici, filtri, spazzole...). La garanzia non si estende altresì a danni che si verificano su componenti delicati (esempio interruttori, batterie, parti realizzate in vetro, schermi, accessori vari) nonché danni derivanti dal trasporto o altri incidenti. La presente garanzia decade se il prodotto viene danneggiato, non utilizzato correttamente o sottoposto a manutenzione. Per un corretto utilizzo del prodotto, attenersi scrupolosamente alle istruzioni descritte nel manuale d'uso. Evitare nel modo più assoluto utilizzi e azioni sconsigliate o segnalate come pericolose nelle istruzioni d'uso. Il prodotto è destinato esclusivamente all'uso privato e non commerciale. In caso di utilizzo improprio, scorretto o violento e in caso di interventi non eseguiti dal nostro centro di assistenza autorizzato, la garanzia è da considerarsi nulla. La riparazione o sostituzione del prodotto non comporta l'inizio di un nuovo periodo di garanzia.

Gestione in caso di garanzia

Per una rapida soddisfazione della Sua richiesta, si attenga alle seguenti istruzioni:

- Prima della messa in funzione del prodotto, leggere attentamente la documentazione allegata. Se dovesse presentarsi un problema che non si riesce a risolvere con i mezzi indicati, contattare la nostra assistenza clienti.
- Per ogni richiesta, si prega di custodire come prova d'acquisto lo scontrino fiscale e il codice articolo oppure il numero di serie, se esistente.
- Nel caso in cui non sia possibile trovare una soluzione per via telefonica, tramite la nostra assistenza clienti viene contattata una seconda assistenza, in base alla causa del difetto.

- Su www.lidl-service.com è possibile scaricare questo e molti altri manuali, video dei prodotti e software di installazione. Scansionare questo codice QR per accedere direttamente alla pagina di assistenza di LIDL (www.lidl-service.com): qui è possibile consultare le istruzioni per l'uso inserendo il codice articolo (IAN).



Assistenza

- IT** Telefono: 800781188
E-Mail: targa@lidl.it
- CH** Telefono: 0800 56 44 33
E-Mail: targa@lidl.ch
- MT** Telefono: 800 62230
E-Mail: targa@lidl.com.mt

IAN: 446366_2307



Produttore

Considerare che il seguente indirizzo non coincide con l'indirizzo dell'assistenza. Contattare in primo luogo il centro di assistenza sopra indicato.

TARGA GmbH
Coesterweg 45
59494 Soest
GERMANIA

Tartalomjegyzék

1. Rendeltetésszerű használat	140
2. A csomag tartalma	140
3. Áttekintés	141
4. Műszaki adatok	141
4.1 Termékinformációs követelmények	141
5. Biztonsági útmutatások	142
6. Szerzői jog	146
7. Mielőtt használatba venné	146
8. Első lépések	147
8.1 A ventilátor be- és kikapcsolása/ventilátor fordulatszám beállítása	147
8.2 Oszcilláló mozgás	147
9. Karbantartás / tisztítás.....	147
10. Tárolás használaton kívül.....	148
11. Környezetvédelmi előírások és hulladékkénti elhelyezési információ.....	148
12. Megfeleléségi adatok	150
13. Garanciális és szerviz tájékoztatás.....	150

Gratulálunk!

A STVM 30 C1 mini toronyventilátor, továbbiakban a ventilátor, megvásárlásával egy minőségi termékhez jutott hozzá.

Az első használat előtt alaposan olvassa el a Kezelési útmutatót a ventilátor működésének megismerése érdekében. Kövesse körültekintően a biztonsági előírásokat, és csak a Kezelési útmutatóban leírt módon, illetve a megadott célokra használja a ventilátort.

Tartsa a Kezelési útmutatót biztos helyen. Ha továbbadja a ventilátort, akkor mellékelje a kapcsolódó dokumentumokat is.

1. Rendeltetésszerű használat

E ventilátort hideg levegő keringtetésére tervezték. A ventilátor nem használható a szabadban vagy trópusi éghajlat alatt. E ventilátort nem tervezték vállalati vagy kereskedelmi célra való használatra. Csak otthoni körülmények közötti, saját célra használja a ventilátort. Minden egyéb felhasználás nem rendeltetésszerűnek minősül. E ventilátor megfelel valamennyi CE megfelelőségi és egyéb szabványnak. A ventilátor gyártó által javasoltakon túli, bármilyen módosítása a fenti rendelkezéseknek való megfelelés meghiúsulását eredményezheti. A gyártó nem tehető felelőssé az ebből származó károkért vagy meghibásodásért. Csak a gyártó által javasolt kellékeket használjon. Tartsa be az illető ország hatályos rendelkezéseit és jogszabályait.

2. A csomag tartalma

- STVM 30 C1 mini toronyventilátor
- Rövid útmutató (az interneten található meg a teljes útmutató)

3. Áttekintés

Ez a Kezelési útmutató egy kihajtható fedlapot tartalmaz. A fedőlap belsejében egy rajz található a ventilátorról, amelyen a részei számokkal vannak jelölve. A számok a következőket jelentik:

1	Mini toronyventilátor
2	Védőrács
3	Hálózati kábel
4	Szellőzőrácsok (hátlap)
5	OFF gomb - kikapcsolás
6	Gomb 1 - kis ventilátor fordulatszám
7	Gomb 2 - közepes ventilátor fordulatszám
8	Gomb 3 - nagy ventilátor fordulatszám
9	 gomb (oszilláló mozgás)

4. Műszaki adatok

Bemeneti feszültség	220 V és 240 V \sim (AC), 50 Hz
Teljesítményfelvétel	30 W
Érintésvédelmi osztály	II / 

A műszaki adatok és a készülék kialakítása előzetes értesítés nélkül változhatnak.

4.1 Termékinformációs követelmények

A modell(ek) azonosítására szolgáló adatok: SilverCrest STVM 30 C1, IAN 446366_2307

Leírás	Jel	Érték	Mértékegység
Maximális ventilátor áramlási sebesség	F	10,0	m ³ /perc
Ventilátor teljesítményfelvétele	P	27,0	W
Üzemi érték	SV	0,4	(m ³ /perc)/W
Készenléti teljesítményfelvétel	P _{SB}	-	W
A hangnyomás szintje	L _{WA}	57,0	dB(A)
Maximális légáramlási sebesség	c	1,5	m/sec
Szezonális teljesítményfelvétel	Q	9,6	kWh/a
Üzemi érték méréséhez alkalmazott szabvány	EN IEC 60879: 2019		
Kapcsolatfelvételi cím további információk beszerzéséhez	TARGA GmbH, Coesterweg 45, 59494 Soest, GERMANY		

5. Biztonsági útmutatások

A ventilátor első használatba vétele előtt olvassa el a Kezelési útmutatóban található összes megjegyzést és figyelmeztetést, még akkor is, ha ismeri az elektronikus készülékek kezelését. E Kezelési útmutatót tartsa biztonságos helyen későbbi utánanézés céljából. Ha el- vagy továbbadja a ventilátort, akkor adja át vele együtt a Kezelési útmutatót is.



VESZÉLY! Olyan veszélyt vagy nagy kockázatot jelez e figyelmeztető szó, amely halálos vagy súlyos balesethez vezet, ha nem előzi meg azt.



FIGYELMEZTETÉS! Olyan mérsékelt veszélyre hívja fel a figyelmet e figyelmeztető szó, mely halálos vagy súlyos sérülést okozhat, ha nem előzi meg azt.



VIGYÁZAT! Olyan fontos útmutatásokat jelöl e figyelmeztető szó, amelyek betartása vagyoni károk elleni védekezéshez szükséges.



E szimbólum a témakörre vonatkozó fontos információt jelöl.



Váltakozó feszültség



Áramütésveszély!



II-es érintésvédelmi osztály



Gyártó címe

VESZÉLY! Személyi biztonság

E ventilátort 8 éves vagy annál idősebb gyermekek, valamint csökkent fizikai, érzékszervi vagy mentális képességű személyek, vagy tapasztalatlan személyek is használhatják, felügyelet alatt, vagy ha a ventilátor megfelelő használatáról tájékoztatást kaptak, és megértették az ezzel kapcsolatos veszélyeket. Ne engedje, hogy a gyermekek játsszanak a ventilátorral. A terméket felügyelet nélkül nem tisztíthatják és nem tarthatják karban gyermekek. Tartsa a csomagolást gyermekektől távol. Fennáll a fulladás veszélye.

VESZÉLY! Áramütésveszély!

- Védje a terméket a nedvességtől és a párától, valamint a csepegő és freccsenő víztől. Sohase merítse vízbe vagy más folyadékba!
- Ha folyadék hatol a készülékbe, akkor azonnal húzza ki a hálózati kábel csatlakozódugóját. Az újbóli használata előtt ellenőriztesse egy szakemberrel.
- Sohase kezelje nedves vagy vizes kézzel a terméket.
- Ne érintse meg a készüléket, ha az vízben vagy más folyadékban van, helyette húzza ki a hálózati kábel csatlakozódugóját a hálózati csatlakozóaljzatból.
- Ne használja a terméket, ha sérült a hálózati kábel csatlakozódugója vagy a hálózati kábel, ha nem működik megfelelően, ha vízbe esett, leesett vagy egyéb sérülés jelei láthatóak. Ilyen esetben javítás céljából forduljon szakemberhez.

- A hálózati kábel csatlakozódugóját kizárólag egy olyan megfelelően telepített, könnyen hozzáférhető hálózati csatlakozóaljzatba csatlakoztassa, melynek feszültsége egyezik a készülék „Műszaki jellemzők” című részében szereplőnek. A csatlakoztatás után is könnyen hozzáférhetőnek kell lennie a hálózati csatlakozóaljzatnak.
- Ellenőrizze, hogy a hálózati kábelt nem károsították-e éles peremek vagy forró felületek.
- A termék használatakor ügyeljen arra, hogy ne szoruljon be, illetve ne legyen összenyomva a hálózati kábel.
- Még kikapcsolt állapotban sincs a termék teljesen leválasztva a hálózati feszültségről. A teljes leválasztáshoz húzza ki a hálózati kábel csatlakozódugóját. Mindig a hálózati kábel csatlakozódugójánál és nem a hálózati kábelnél fogva húzza ki.
- Húzza ki a hálózati kábel csatlakozódugóját a hálózati csatlakozóaljzattól:
 - probléma esetén,
 - ha nem használja a terméket,
 - telepítéskor,
 - a termék tisztítása előtt és
 - zivatar idején.
- Sohase próbálja maga javítani a terméket. Probléma esetén kapcsolja ki a terméket, húzza ki a hálózati kábel csatlakozódugóját a hálózati csatlakozóaljzattól, majd forduljon az ügyfélszolgálathoz.

- Ha e termék hálózati kábele sérült, a veszélyek elkerülése érdekében a gyártóval, annak ügyfélszolgálatával vagy hasonlóan képzett személlyel cseréltesse ki.



FIGYELMEZTETÉS! Sérülésveszély!

- Ne dugja az ujját vagy más tárgyat a termékbe, amikor az működik.
- Ne használja a terméket robbanó- vagy gyúlékony anyagok közelében.
- Tartsa a haját, a ruháját vagy más tárgyakat távol a védőrácstól (2) és a szellőzőrácsoktól (4), amikor be van kapcsolva.
- Ne mozgassa használat közben a terméket.



VIGYÁZAT! A készülék károsodása!

- Nem tervezték külső időzítővel vagy különálló távvezérlővel való használatra a készüléket.
- Sohase tegye a terméket forró felületre (pl. tűzhely), hőforrások vagy nyílt láng közelébe.
- Kizárólag eredeti tartozékokat használjon.
- Ne akassza fel, illetve ne szerelje falra a terméket.
- Kizárólag sima és stabil felületen helyezze el a terméket.
- Sohase használja a terméket gyúlékony anyagok, mint például függöny, közelében. A tűzveszélyes és gyúlékony anyagoktól legalább 50 cm-es távolság helyezze el a terméket.

Ne tegye ki a ventilátort közvetlen hőforrások (pl. fűtőtest) melegének, közvetlen napsütésnek vagy mesterséges fénynek. Tilos freccsenő vagy csepegő víznek kitenni a terméket, illetve dörzsölő anyag tartalmú folyadékokkal tisztítani azt. Ne használja a terméket víz közelében. Különösen fontos, hogy sohase jusson folyadék a termékbe (ne tegyen olyan folyadékot tartalmazó dolgot a termékre, mint például italok, vázák stb.). Ügyeljen arra, hogy a ne legyen erős ütéseknek vagy rázkódásnak kitéve a termék. Ne dugjon semmit sem a készülékbe.

6. Szerzői jog

E Kezelési útmutatót szerzői jog védi, és az olvasónak csak információul szolgál. Szigorúan tilos az adatok és információk másolása a szerző előzetes, kifejezett írásbeli hozzájárulása nélkül. Ez vonatkozik a tartalom és az információk bármilyen kereskedelmi célú felhasználására is. Valamennyi szöveg és ábra a nyomtatás idejének megfelelő állapotot tükrözi. Az útmutató tartalma előzetes értesítés nélkül változhat.

7. Mielőtt használatba venné

Kicsomagolás

- Vegye ki a terméket a csomagolásból.
- Távolítson el minden csomagolóanyagot.
- Ellenőrizze, hogy nem hiányzik semmi. Ha bármi hiányzik, rögtön vegye fel a kapcsolatot az Ügyfélszolgálattal.

8. Első lépések



8.1 A ventilátor be- és kikapcsolása/ventilátor fordulatszám beállítása

Az alábbi lépések követésével tegye meg az első lépéseket a ventilátor használatához:

- A biztonsági utasításainak figyelembevételével válasszon ki egy helyet.
- Sima, stabil felületen működtesse a ventilátort.
- Dugja a hálózati kábel csatlakozódugóját egy megfelelően felszerelt hálózati csatlakozóaljzatba.
- Kis ventilátor fordulatszám: A reteszelődségig nyomja meg a gombot **1** (6).
- Közepes ventilátor fordulatszám: A reteszelődségig nyomja meg a gombot **2** (7).
- Nagy ventilátor fordulatszám: A reteszelődségig nyomja meg a gombot **3** (8).
- A levegőkeringtetés leállítására a **OFF** (KI) gombot (5) nyomja meg.

8.2 Oszcilláló mozgás

Vízszintes oszcilláló mozgásokat (oszcillálás) végeztesse a ventilátorral:

- Nyomja az  gombot (9) az alsó helyzetbe az oszcillálás bekapcsolására.
- Nyomja meg ismét az  gombot (9) az oszcillálás kikapcsolására. Az  gomb (9) visszatér a felső állásba.

9. Karbantartás / tisztítás



VESZÉLY! Áramütésveszély!

- Tisztítás előtt bontsa a ventilátor hálózati feszültség csatlakozását.
- Sohase merítse tisztítás céljából vízbe a ventilátort.
- Ne juttasson vizet vagy oldószert közvetlenül a ventilátorba.

Javításra a ventilátor sérülése esetén van szükség, például, ha a készülékház megsérül, folyadék vagy ha idegen tárgy kerül a ventilátorba, illetve ha a készüléket eső vagy nedvesség érte. Szervizelés akkor is szükséges, ha a termék nem működik megfelelően vagy, ha a terméket leejtette. Amennyiben füstöt, szokatlan hangot vagy szagot észlel, azonnal bontsa a ventilátor hálózati feszültség csatlakozását. Ha ez történt, akkor addig ne használja ismét a készüléket, amíg nem



ellenőriztette egy illetékes szerviztechnikussal. Minden javítást szakembernek kell elvégeznie. Sohasem bontsa meg a ventilátor burkolatát.











- Porszívóval távolíthatja el a por nagy részét.
- A ventilátor tisztítására csak enyhén megnedvesített kendőt használjon. Sohasem használjon agresszív folyadékokat.
- Makacs szennyeződések esetén tegyen egy kis tisztítószert a nedves kendőre.
- Szükség esetén puha kefével a védőrács (2) és a szellőzőrácsok (4) tisztítását is elvégezheti.

10. Tárolás használaton kívül

Ha hosszabb ideig nem használja a mini toronyventilátort (1), akkor tisztítsa meg, majd egy száraz és pormentes helyen tárolja .

11. Környezetvédelmi előírások és hulladékkénti elhelyezési információ

	<p>E jellel ellátott eszközök a 2012/19/EU sz. európai irányelv hatálya alá esnek. Valamennyi elektromos és elektronikus készüléket a háztartási hulladéktól elkülönítve kell hulladékként elhelyezni a hatóságok által meghatározott helyen. A környezet, illetve saját egészsége károsításának elkerülése érdekében megfelelő módon helyezze el hulladékként az eszközt. Az eszköz megfelelő hulladékkénti elhelyezéséről további információt a helyi kormányzattól, hulladékkezelési szolgáltatóktól, illetve az eszköz vásárlásának helyén kaphat.</p>
	<p>Azt jelzi az elemeken és akkumulátorokon található áthúzott kuka szimbólum, hogy az nem dobható háztartási szemétként, hanem szelektíven kell hulladékként elhelyezni.</p> <p>Ha mérgező anyagokat tartalmaznak az elemek, illetve akkumulátorok, akkor a mérgező anyag következő jelentésű vegyjele látható a szimbólum alatt:</p> <ul style="list-style-type: none">- Pb: Ólmot tartalmaz az elem.- Cd: Kadmiumot tartalmaz az elem.- Hg: Higanyt tartalmaz az elem. <p>Törvényileg kötelezett a használt elemek, illetve akkumulátorok leadására. Megfelelő tárolás vagy hulladékkénti elhelyezés hiányában, kijutva az egészséget és a környezetet károsító mérgező anyagokat tartalmazhatnak a régi elemek, illetve akkumulátorok. Olyan fontos, újrahasznosítható nyersanyagokat is tartalmaznak az elemek, illetve akkumulátorok, mint a vas, cink, mangán és nikkel. Használat után ingyenesen visszaadhatja az elemeket, illetve akkumulátorokat nekünk vagy leadhatja egy helyi gyűjtőhelyen (pl. kiskereskedelmi üzletben vagy</p>

	gyűjtőhelyen). Ne feledje, hogy az elemeket, illetve akkumulátorokat teljesen lemerült állapotban kell hulladékként elhelyezni a megfelelő használt elem, illetve akkumulátor gyűjtőpontokon. A nem teljesen lemerült elemek hulladékba helyezése esetén legyen óvatos, hogy megakadályozza zárlat létrejöttét.	
	A használt csomagolást környezetbarát módon helyezze el hulladékként. A karton csomagolóanyagokat vigye el egy szelektív hulladékgyűjtőbe vagy nyilvános gyűjtőhelyre újrahazsnosítás céljából. A csomagban található bármilyen fóliát vagy műanyagot a nyilvános gyűjtőhelyen kell hulladékként elhelyezni.	
 ES/PT		
Csak Franciaországra érvényes:		
		
		
<small>Points de collecte sur www.quefairede mesdechets.fr Privilégiez la réparation ou le don de votre appareil !</small>		
„Egyszerűsített széválogatás”		
Újrahazsnosítható a termék, a tartozékok, a nyomtatott anyag és a csomagolás. Fokozott a rájuk vonatkozó gyártó felelősségvállalás, továbbá szét kell válogatni és szelektíven kell gyűjteni azokat.		
	A hulladékkénti elhelyezésekor figyeljen a csomagolóanyagban található jelzésekre, rövidítések (a) és számok (b) találhatóak bennük, amelyek jelentése:	
	1 – 7: műanyag / 20– 22: papír és karton / 80– 98: kompozit anyagok.	
Jel	Anyag	A termék következő csomagolóanyagaiban található
	Hullámkarton doboz	Értékesítési csomagolás
	Kis sűrűségű polietilén	A termék védelmére szolgáló műanyag zacskó

12. Megfelelőségi adatok



A termék megfelel a vonatkozó európai és nemzeti irányelvek követelményeinek. A megfelelőségi nyilatkozat mellékelve van. A gyártó rendelkezik a megfelelő nyilatkozatokkal és a dokumentációval.



A termék megfelel a Nagy-Britanniára vonatkozó nemzeti irányelvek követelményeinek.

A teljes EU megfelelőségi nyilatkozat az alábbi című webhelyről tölthető le:

https://www.targa.gmbh/downloads/conformity/446366_2307.pdf

13. Garanciális és szerviz tájékoztatás

A TARGA GmbH által nyújtott garancia

Kedves vásárló!

E készülék garanciája 3 év a vásárlás időpontjától számítva. A termék hibái esetén a vásárlóval szemben törvényes jogokkal rendelkezik. E törvényes jogokat a következőkben leírt garancia nem korlátozza.

A garancia feltételei

A garancia időtartamát a vásárlás pillanatától számítjuk. Jól őrizze meg az eredeti kasszaszalagot. Ez a vásárlás bizonylatául szolgál. Amennyiben a vásárlás pillanatától számított három éven belül a terméken anyag- vagy gyártási hiba jelentkezik, a terméket a saját választásunk alapján költségmentesen megjavítjuk vagy kicseréljük.

A garancia időtartama és törvény által előírt szavatossági igények

A garancia időtartamához nem adódik hozzá a szavatosság időtartama. Ez a javított és kicserélt alkatrészekre is vonatkozik. Az esetleges, már a vásárláskor jelen levő hibákat és hiányosságokat közvetlenül a kicsomagolás után jelenteni kell. A garancia lejártá után esedékes javítások a költségek viselésére kötelezik a vásárlót.

A garancia terjedelme

A készülék szigorú biztonsági irányelvek szerint, nagy gonddal készültek és a kiszállítás előtt tüzetes vizsgálatnak voltak alávetve. A garancia anyagi és gyártási hibákra terjed ki. A garancia nem vonatkozik normális kopásnak kitett alkatrészekre, amelyeket emiatt gyorsan kopó alkatrészeknek lehet tekinteni, valamint a törekeny alkatrészek sérüléseire, mint pl. kapcsolók, akkumulátorok vagy üvegből készült alkatrészek. A garancia érvényét veszíti, amennyiben a termék meg van sérülve, szakszerűtlenül volt használva vagy karbantartva. A termék szakszerű kezeléséhez pontosan be kell tartani a kezelési utasításban felsorolt utasításokat. Feltétlenül el kell kerülni az olyan célokra való felhasználást vagy kezelést, amelyektől a kezelési utasítás eltanácsol vagy amelyekre éppenséggel figyelmeztet. Ez a készülék kizárólag privát, nem ipari felhasználásra készült. Visszaélősszerű vagy szakszerűtlen kezelés, nem engedélyezett szerviz-képviselő által végzett erőszakos beavatkozás esetén a garancia érvényét veszíti. A termék javításával vagy cseréjével nem kezdődik újra a garancia érvényessége.

Eljárás garanciális követelés esetén

Az esete gyors feldolgozása érdekében tartsa be a következő utasításokat:

- A termék üzembe helyezése előtt alaposan olvassa át a mellékelt dokumentációt. Amennyiben olyan probléma jelentkezik, amelyet így nem lehet megoldani, forduljon a forródrót szolgálatunkhoz.
- Bármilyen kérés esetén a vásárlás bizonyítására tartsa készenlétben a kasszaszalagot és cikkszámot, vagy ha van ilyen a sorozatszámot.
- Amennyiben a telefonos megoldás nem lehetséges, a forródrót szolgáltatásunk a hiba okától függően egy szervizmegoldást kezdeményez.
- Ezt és számos további kézikönyvet, termékvideót és telepítőszoftvert letölthet a www.lidl-service.com webhelyről. Ez a QR-kód közvetlenül a LIDL szolgáltatási webhelyére vezet (www.lidl-service.com), ahol megnyithatja a kezelési útmutatót a cikkszám (IAN) megadásával.



Szerviz



Telefon: 06800 21225

E-Mail: targa@lidl.hu

IAN: 446366_2307



Gyártó

Figyelem, a következő cím nem szervizcím! Először a fent megadott szervizzel vegye fel a kapcsolatot.

TARGA GmbH
Coesterweg 45
59494 Soest
NÉMETORSZÁG

