



AUSSEN-STECKDOSEN-ADAPTER

DE AT CH

AUSSEN-STECKDOSEN-ADAPTER











Bedienungs- und Sicherheitshinweise

AUSSEN-STECKDOSEN-ADAPTER

Verwendete Warnhinweise und Symbole	Seite	4
Einleitung	Seite	4
Bestimmungsgemäßer Gebrauch	Seite	4
Lieferumfang	Seite	5
Sie benötigen	Seite	5
Sicherheitshinweise	Seite	5
Teilebeschreibung	Seite	8
Technische Daten	Seite	9
Vor der ersten Verwendung	Seite	10
Produkt und Mobilgerät koppeln	Seite	10
Produktgruppe erstellen	Seite	12
Produktgruppe entfernen	Seite	12
Produkt vom Mobilgerät entkoppeln	Seite	12
Ein-/Ausschalten	Seite	13
Zeiteinstellungen	Seite	13
Erweiterte Funktionen	Seite	16
Datenschutzrichtlinie	Seite	17
Antippen zum Ausführen / Automatisierung	Seite	18
Produkt manuell vom Netzwerk trennen	Seite	18
LED-Signale	Seite	18
Reinigung und Pflege	Seite	19
Fehlerbehebung	Seite	19
Entsorgung	Seite	19
Garantie	Seite	20
Vereinfachte EU-Konformitätserklärung	Seite	21

Verwendete Warnhinweise und Symbole

In der Bedienungsanleitung, der Kurzanleitung, den Sicherheitshinweisen und auf der Verpackung werden die folgenden Warnhinweise verwendet:

	GEFAHR! Dieses Symbol mit dem Signalwort „Gefahr“ bezeichnet eine Gefährdung mit einem hohen Risikograd, die, wenn sie nicht vermieden wird, eine schwere Verletzung oder den Tod zur Folge hat.		WARNUNG! Dieses Symbol mit dem Signalwort „Warnung“ bezeichnet eine Gefährdung mit einem mittleren Risikograd, die, wenn sie nicht vermieden wird, eine schwere Verletzung oder den Tod zur Folge haben kann.
	VORSICHT! Dieses Symbol mit dem Signalwort „Vorsicht“ bezeichnet eine Gefährdung mit einem niedrigen Risikograd, die, wenn sie nicht vermieden wird, eine geringe oder mäßige Verletzung zur Folge haben kann.		ACHTUNG! Dieses Symbol mit dem Signalwort „Achtung“ zeigt die Gefahr einer möglichen Sachbeschädigung an.
	HINWEIS: Dieses Symbol mit dem Signalwort „Hinweis“ bietet weitere nützliche Informationen.		Schutzerde
	Wechselstrom / -spannung		Schutz gegen Spritzwasser aus allen Richtungen. Für den Einsatz im Freien.
	Mikroabschaltung		Zigbee 3.0 Drahtlos-Technologie

● Einleitung

Wir beglückwünschen Sie zum Kauf Ihres neuen Produkts. Sie haben sich damit für ein hochwertiges Produkt entschieden. Die Bedienungsanleitung ist Teil dieses Produkts. Sie enthält wichtige Hinweise für Sicherheit, Gebrauch und Entsorgung. Machen Sie sich vor der Benutzung des Produkts mit allen Bedien- und Sicherheitshinweisen vertraut. Benutzen Sie das Produkt nur wie beschrieben und für die angegebenen Einsatzbereiche. Händigen Sie alle Unterlagen bei Weitergabe des Produkts an Dritte mit aus.

● Bestimmungsgemäßer Gebrauch

Dieser Außen-Steckdosen-Adapter (nachfolgend „Produkt“ genannt) ist ein Informationstechnologiegerät.

Dieses Produkt dient zum funkgesteuerten Ein-/ Ausschalten eines angeschlossenen elektrischen Verbrauchers.

Geeignet	Nicht geeignet
Privater Gebrauch	Industrielle/gewerbliche Zwecke Einsatz in tropischen Klimazonen

Jede andere Verwendung gilt als unsachgemäß. Ansprüche aufgrund unsachgemäßer Verwendung oder aufgrund unbefugter Änderungen am Produkt werden vom Garantiumfang nicht erfasst. Eine derartige Verwendung erfolgt auf Ihre eigene Gefahr.



Die Steuerung und Einrichtung des Produkts erfolgt über die App **Lidl Home**.

● **Lieferumfang**

- 1 Außen-Steckdosen-Adapter
- 1 Kurzanleitung
- 1 Sicherheitshinweise

● **Sie benötigen**



Gateway
(Separat erhältlich. Bitte besuchen Sie die Lidl-Website für weitere Einzelheiten)



Router:
2,4 GHz, IEEE 802.11b/g/n



Mobilgerät:
iOS 9.0 oder höher
Android 5.0 oder höher



Sicherheitshinweise

MACHEN SIE SICH VOR DER VERWENDUNG DES PRODUKTES MIT ALLEN SICHERHEITSHINWEISEN UND GEBRAUCHSANWEISUNGEN VERTRAUT! WENN SIE DIESES PRODUKT AN ANDERE WEITERGEBEN, GEBEN SIE AUCH ALLE DOKUMENTE WEITER!



WARNUNG! LEBENSGEFAHR UND UNFALLGEFAHR FÜR SÄUGLINGE UND KINDER!



GEFAHR! Erstickungsgefahr!

- Lassen Sie Kinder niemals mit dem Verpackungsmaterial unbeaufsichtigt. Das Verpackungsmaterial stellt eine Erstickungsgefahr dar.
Kinder unterschätzen die damit verbundenen Gefahren häufig. Das Verpackungsmaterial ist kein Spielzeug.
- Dieses Produkt kann von Kindern ab 8 Jahren und darüber sowie von Personen mit verringerten physischen, sensorischen oder mentalen Fähigkeiten oder Mangel an Erfahrung und Wissen benutzt werden, wenn sie beaufsichtigt oder bezüglich des sicheren Gebrauchs des Produkts unterwiesen wurden und die daraus resultierenden Gefahren verstehen.
Kinder dürfen nicht mit dem Produkt spielen. Reinigung und Benutzer-Wartung dürfen nicht von Kindern ohne Beaufsichtigung durchgeführt werden.



WARNUNG! Stromschlagrisiko!

- Verwenden Sie das Produkt nur mit einer RCD-/FI-geschützten Steckdose.
- Verwenden Sie das Produkt nicht mit Steckdosenleisten oder Verlängerungsleitungen.
- Stellen Sie das Produkt nicht in Wasser oder an Orten auf, an denen sich Wasser sammeln kann.
- Verwenden Sie das Produkt nicht für induktive Lasten (wie z. B. Motoren oder Transformatoren).

- Versuchen Sie nicht, das Produkt selbstständig zu reparieren.
Im Fall einer Fehlfunktion dürfen Reparaturen ausschließlich von qualifiziertem Personal durchgeführt werden.
- Während der Reinigung oder des Betriebs dürfen die elektrischen Teile des Produkts nicht in Wasser oder andere Flüssigkeiten getaucht werden. Produkt nicht unter laufendes Wasser halten.
- Verwenden Sie kein beschädigtes Produkt.
Trennen Sie das Produkt vom Stromnetz und wenden Sie sich an Ihren Einzelhändler, falls das Produkt beschädigt ist.
- Vergewissern Sie sich vor der Verbindung mit der Stromversorgung, dass die Spannung und der Strom mit den Angaben auf dem Typenschild des Produkts übereinstimmen.
- Trennen Sie das Produkt während des Nichtgebrauchs und vor der Reinigung vom Stromnetz.
- Verwenden Sie keine Lösungsmittel oder Reinigungslösungen für das Produkt.
Verwenden Sie zur Reinigung des Produkts nur ein weiches, leicht angefeuchtetes Tuch.
- Das Produkt darf nicht abgedeckt werden.
- Der maximale Gesamtausgang des Produkts (siehe folgende Tabelle) darf niemals überschritten werden. Seien Sie besonders vorsichtig, wenn Sie Geräte anschließen, die mehr Leistung verbrauchen (z. B. Elektrowerkzeuge, Heizlüfter, Computer usw.).

Modell-Nr.	Max. Gesamtausgang
HG06619	3680 W (16 A)
HG06619-FR	3680 W (16 A)
HG06619-DK	3680 W (16 A)

- Schließen Sie keine Geräte an, die die Nennleistung dieses Produkts überschreiten. Andernfalls können das Produkt oder andere Geräte überhitzen oder möglicherweise beschädigt werden.
- Der Netzstecker des Produkts muss in die Steckdose passen. Der Netzstecker darf in keiner Weise verändert werden. Die Verwendung unveränderter Netzstecker und geeigneter Steckdosen verringert das Risiko eines Stromschlags.
- Verwenden Sie das Produkt nicht in Umgebungen, in denen drahtlose Geräte unzulässig sind.
- Das Produkt muss leicht zugänglich sein. Stellen Sie immer sicher, dass das Produkt einfach und schnell aus der Steckdose gezogen werden kann.
- Geräte, die Wärme aufbauen, müssen vom Produkt getrennt werden, um eine versehentliche Aktivierung zu vermeiden.
- Trennen Sie das Produkt von der Netzspannung, bevor Sie Wartungsarbeiten durchführen.
- Verwenden Sie das Produkt nicht zusammen mit medizinischen Geräten.
- Schließen Sie das Produkt nicht in Reihe an.
- Vermeiden Sie es, maximale Lasten häufig ein- oder auszuschalten, um eine lange Lebensdauer des Produkts zu gewährleisten.

⚠ ACHTUNG! Funkschnittstelle

- Verwenden Sie das Produkt nicht in Flugzeugen, Krankenhäusern, Betriebsräumen oder in der Umgebung von medizinischen elektronischen Systemen. Die übermittelten Funksignale können die Funktionsfähigkeit von empfindlichen elektronischen Geräten beeinflussen.
- Halten Sie das Produkt mindestens 20 cm von Herzschrittmachern oder implantierten Kardioverter-Defibrillatoren fern, weil die Funktionstüchtigkeit von Herzschrittmachern durch elektromagnetische Strahlung beeinflusst werden kann. Die ausgesandten Funkwellen können bei Hörgeräten Interferenzen verursachen.

- Verwenden Sie das Produkt nicht in der Umgebung von entflammenden Gasen oder in potenziell explosionsgefährdeten Bereichen (z. B. Lackierereien), weil die ausgestrahlten Funkwellen Explosionen oder Feuer verursachen können.
- Die OWIM GmbH & Co KG ist nicht für Störungen von Radio- und Fernsehgeräten aufgrund einer unbefugten Veränderung des Produktes verantwortlich. Die OWIM GmbH & Co KG übernimmt des Weiteren keine Haftung für die Verwendung oder den Ersatz von Kabeln und Produkten, die nicht von OWIM vertrieben werden.
- Der Benutzer des Produktes ist allein für die Behebung von Störungen verantwortlich, die durch derartige unbefugte Veränderungen des Produktes sowie durch den Ersatz solcher Produkte verursacht wurden.

● Teilebeschreibung

A

HG06619

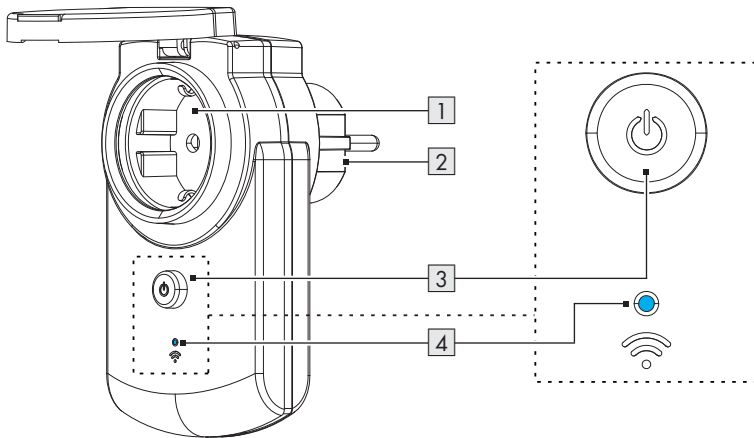

HG06619-FR

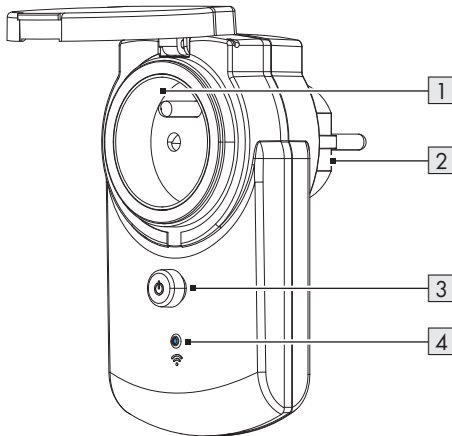

HG06619-DK

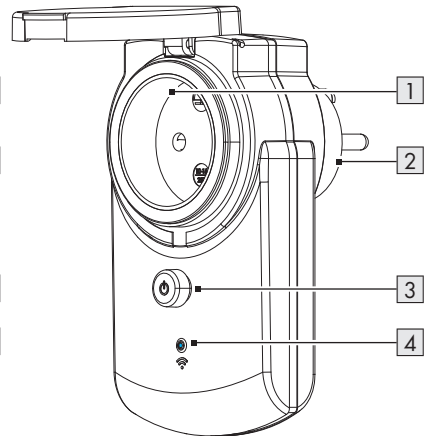

1 Steckdose

2 Netzstecker

3 Ein-/Ausmacher 

4 LED 

● Technische Daten

Betriebsspannung	230 V~, 50 Hz
Nennstrom	16 A
Nennleistung	max. 3680 W
Frequenzbereich	2,400-2,483 GHz
Max. Sendeleistung	+20 dBm
Kommunikationsprotokoll	ZigBee 3.0
Empfangsreichweite	ca. 70 m (freie Fläche)
Schutzklasse	I / ⊕
IP-Schutzart	IP44

Modell-Nr.	Max. Gesamtausgang
HG06619	3680 W (16 A)
HG06619-FR	3680 W (16 A)
HG06619-DK	3680 W (16 A)

● Markenhinweise

- iOS, Apple und das Apple-Logo sind Handelsmarken von Apple Inc., eingetragen in den USA und anderen Ländern. Apple Store ist eine Dienstleistungsmarke von Apple Inc., eingetragen in den USA und anderen Ländern.
 - Android, Google Play, das Google Play-Logo und Google Assistant * sind Handelsmarken von Google Inc.
 - Das Zigbee-Logo und die Sprache sind Handelsmarken für die Zigbee Alliance.
 - Die Handelsmarke und der Handelsname SilverCrest stehen im Eigentum der jeweiligen Inhaber.
 - Alle anderen Namen und Produkte können Handelsmarken oder eingetragene Handelsmarken ihrer jeweiligen Eigentümer sein.
- * Google Assistant ist in bestimmten Sprachen und Ländern nicht verfügbar.

● Vor der ersten Verwendung

- Entfernen Sie das Verpackungsmaterial.

● Produkt und Mobilgerät koppeln

① HINWEISE:



- Alle Bildschirmfotos stammen aus der iOS-Version 13.3 der App (falls nicht anders gekennzeichnet). Ältere iOS-Versionen können Funktionseinschränkungen unterliegen.
- Die Android-Version der App folgt den gleichen Prinzipien wie die iOS-Version; es kann zu Diskrepanzen zwischen den beiden Plattformen kommen, wie z. B. leicht unterschiedliche Bildschirmbefehle oder Symbole.
- Eine Aktualisierung der Firmware kann zu Änderungen der Funktionalität der App führen.
- Eine aktualisierte Bedienungsanleitung finden Sie hier:

Reiter  **Ich** :

Bedienungsanleitung antippen.

Vorbereitung

- App **Lidl Home** installieren und Gateway einrichten (→ Gateway-Bedienungsanleitung).

1. Produkt mit Steckdose verbinden.
2. Einschalten:  **3** drücken.
LED  **4** blinkt.
3. Bereit zur Kopplung.
4. App **Lidl Home** öffnen.

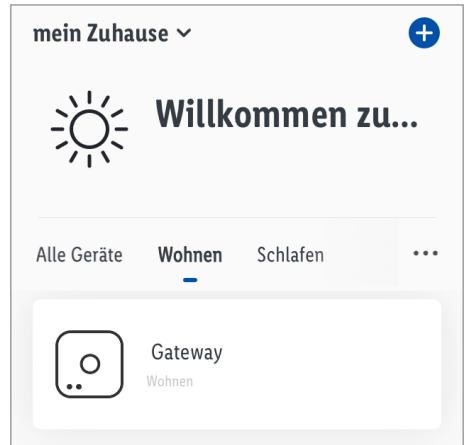

5. Reiter  **Zuhause** :

 antippen (weitere Geräte hinzufügen).

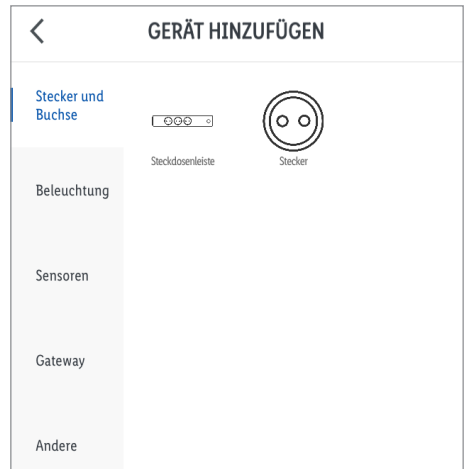

6. Kategorie auswählen:

Stecker und Buchse

7. Auswählen:

– iOS:

Stecker

– Android:

Stecker

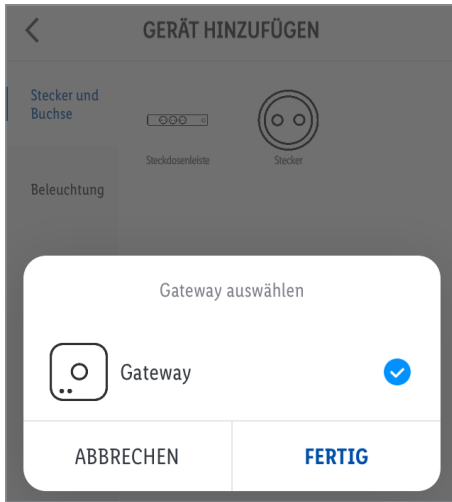

8. Gateway auswählen.

① Nur notwendig, falls Sie 2 oder mehrere Gateways besitzen.

9. **Fertig** antippen.

10. **3** ca. 5 s gedrückt halten, bis LED **4** blinkt.

11. App-Anweisungen folgen.

12. Verbindung wird hergestellt.

13. Produkt benennen:

antippen und Namen eingeben.

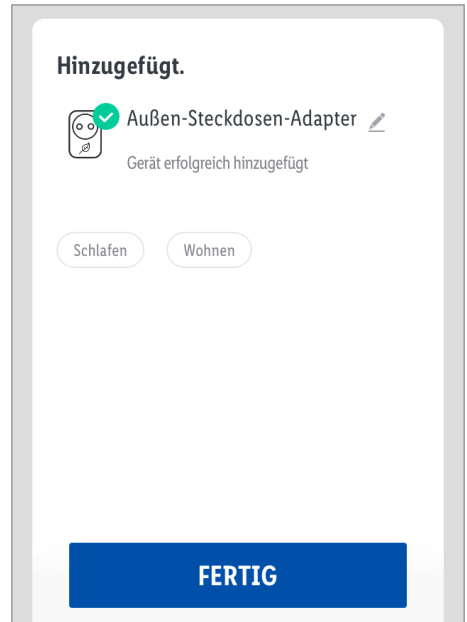

14. Einen Raum antippen, um Standort des Produkts festzulegen (ausgewählter Raum wird grau hinterlegt).



15. **Fertig** antippen.

16. Kopplung abgeschlossen.



17. Zum Home-Bildschirm wechseln:

antippen.



● Produktgruppe erstellen

1. App **Lidl Home** öffnen.
2. Reiter  **Zuhause** :
Einen der verbundenen Smartstecker antippen.
3.  antippen (oben rechts).
4. **Gruppe erstellen** antippen.
5. Geräte auswählen.
6. **Bestätigen** antippen.
7. Gruppennamen eingeben.
8. **Speichern** antippen.

● Produktgruppe entfernen

1. App **Lidl Home** öffnen.
2. Reiter  **Zuhause** :
Die zu entfernende Gruppe antippen.
3.  antippen (oben rechts).
4. **Gruppe auflösen** antippen.
5. **Bestätigen** antippen.

● Produkt vom Mobilgerät entkoppeln

1. App **Lidl Home** öffnen.
2. Reiter  **Zuhause** :
Außen-Steckdosen-Adapter antippen.
3.  antippen (oben rechts).
4. **Gerät entfernen** antippen.
Auswählen:
 - **Trennen**
 - oder
 - **Trennen und Daten löschen** (→ „Erweiterte Funktionen“).
5. **Bestätigen** antippen.

● Ein-/Ausschalten

■ Reiter  **Zuhause**:

1. **Außen-Steckdosen-Adapter** antippen.

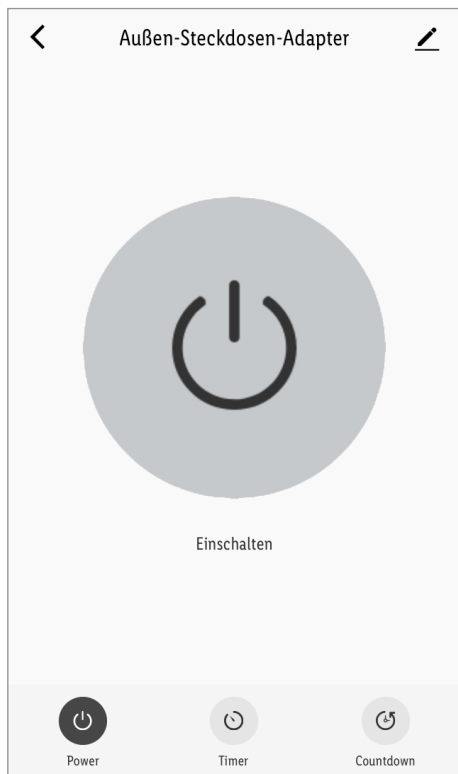

2. Reiter  **Power**:

 unten links oder in der Bildschirmmitte antippen.

● Zeiteinstellungen

● Zeitplan

① Produkt in Abhängigkeit eines benutzerdefinierten Zeitplans automatisch ein-/ausschalten.

1.  **Timer** antippen.

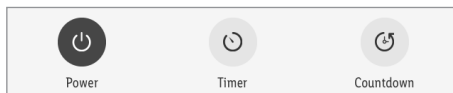

2. **Hinzufügen** antippen.

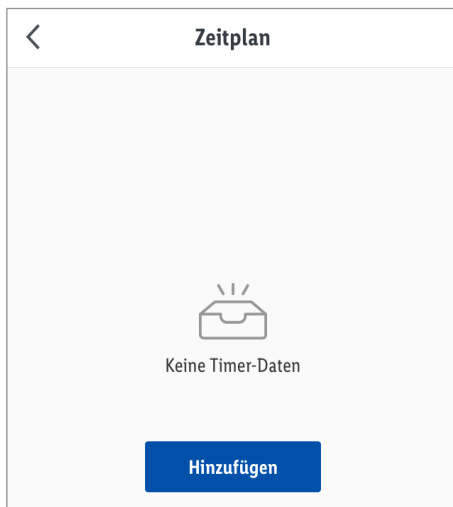

< **Zeitplan hinzufügen SPEICHERN**

08	56
09	57
10	58
11	59
12	00
13	01
14	02

Wiederholen Einmal >

Hinweis >

Benachrichtigung

Power EIN >

3. Uhrzeit einstellen.

4. Optional: **Wiederholen** antippen.

< **Wiederholen**

Standardmäßig nur eine Ausführung, wenn keine Auswahl erfolgt

Montag ✓

Dienstag ✓

Wochentage auswählen.

✓ = ausgewählte Wochentage

Auswahl stornieren:

Wochentag erneut antippen.

5. **Hinweis** antippen.

Ihre Notizen für diesen Zeitplan.

Speichern antippen.

6. **Benachrichtigung**:

Mit dieser Funktion erhalten Sie Push-Benachrichtigungen von der App auf Ihrem Mobilgerät, sobald eine Zeitplan-Aktion ausgeführt wurde.

antippen, um die Funktion zu aktivieren.

7. **Power** antippen.

Auswählen:

- **EIN**

oder

- **AUS**

Auswahl beendet:

- iOS:

< antippen.

- Android:

Fertig antippen.

8. **Speichern** antippen.

Aktion wird dem Zeitplan zugefügt.

9. **<** antippen.

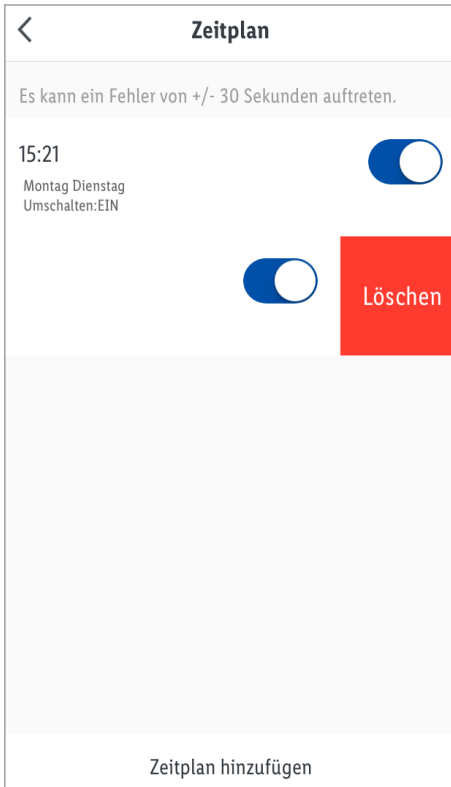

1. Aktion deaktivieren:

 antippen.

2. Aktion löschen:

- iOS:

Aktion nach links wischen.

- Android:

Antippen und halten.

Löschen antippen.

3. Bei Bedarf weitere Aktionen zufügen.

4. Zum Home-Bildschirm wechseln:

 antippen.

● Countdown

 Produkt nach Ablauf eines Countdowns automatisch ein-/ausschalten.

1.  **Countdown** antippen.

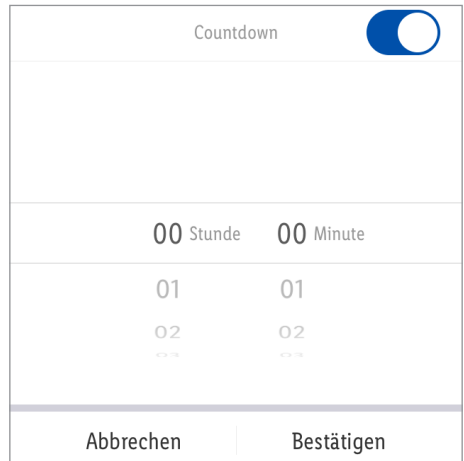
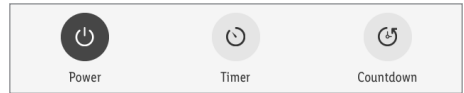

2. **Stunde** (00 bis 11) und **Minute** (00 bis 59) einstellen.

3. **Bestätigen** antippen.

4. Verbleibende Zeit wird in der Bildschirmmitte angezeigt.

5. Countdown vor Ablauf beenden:

Produkt ein- oder ausschalten.

Alternativ **Countdown** antippen.

 antippen.

Countdown deaktiviert.

Bestätigen antippen.

● Erweiterte Funktionen

1.  antippen (oben rechts).



2.  > antippen.

Auswählen:

- **Symbol** :

- * **Fotografieren**

oder

- * **Aus Album auswählen**

- **Name** :

Produkt umbenennen.

- **Standort** :

Produkt einen Raum zuweisen.

- *  Erlaubnis für Zugriff der App auf Kamera und Fotoarchiv ist erforderlich.

3. **Geräteinformationen** :

Angabe der virtuellen ID und der Zeitzone des Produkts.

4. **Antippen zum Ausführen und Automatisierung** :

Smart-Funktionen/Automatisierungen des Produkts betrachten.

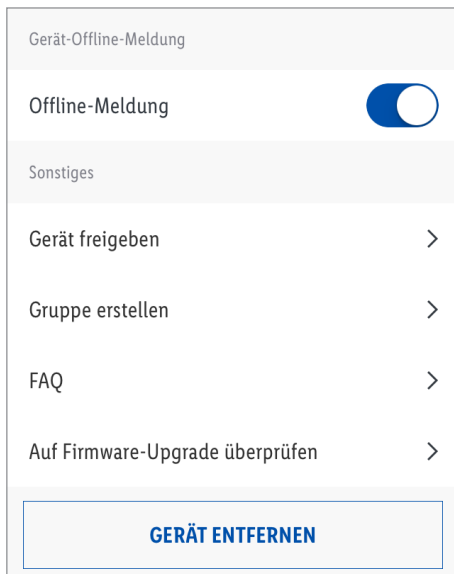

5. **Offline-Meldung** :

Eine Meldung wird versandt, wenn das Produkt länger als 30 Minuten lang offline ist.

- Offline-Meldung ein:

- antippen.

- Offline-Meldung aus:

- antippen.

6. **Gerät freigeben** :

Zugriff auf das Produkt mit anderen Familienmitgliedern teilen.

7. **Gruppe erstellen** :

Produkt einer Gruppe zufügen, um alle Produkte der Gruppe synchron anzusteuern.

 = ausgewählte Geräte.

Bestätigen antippen.

Gruppe benennen.

Speichern antippen.

Gruppe wird auf Home-Bildschirm der App angezeigt.

8. **FAQ** :

Häufig gestellte, produktbezogene Fragen durchsuchen.

9. **Auf Firmware-Upgrade überprüfen** :

Angabe der aktuellen Firmware-Version des ZigBee-Moduls und Überprüfung auf Aktualisierungen der Firmware.

10. **Gerät entfernen** :

Auswählen:

- **Trennen**

Produkt aus der App entfernen. Daten bleiben im Speicher des Produkts erhalten.

Dieser Vorgang setzt das Produkt nur in den Offline-Modus zurück und startet den Kopplungsmodus.

Wenn Sie alle Daten des Produkts und der Cloud entfernen möchten, lesen Sie den folgenden Punkt.

- **Trennen und Daten löschen**

Zurücksetzen auf Werkseinstellungen.

Mit dieser Funktion werden alle Daten vom Produkt und in der Cloud gelöscht.

- ① Verwenden Sie diese Funktion, wenn Sie das Produkt weitergeben, entsorgen oder an den Hersteller zurücksenden. Stellen Sie sicher, dass alle Daten auf dem Gerät und in der Cloud gelöscht wurden.

Folgen Sie den Anweisungen in der App.

oder

- **Abbrechen**

Gerät entfernen abbrechen.

● **Datenschutzrichtlinie**

■ Reiter **Ich** :

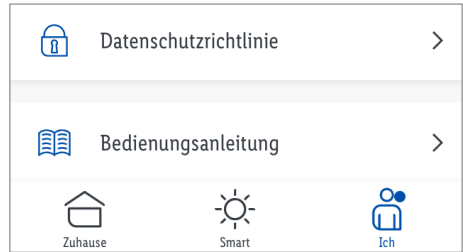

Datenschutzrichtlinie :

Unsere komplette Datenschutzrichtlinie ist hier erhältlich.

● Antippen zum Ausführen / Automatisierung

Die App bietet die Möglichkeit, das Produkt zusammen mit anderen **smart Home**-Geräten in benutzerdefinierte Szenarien und automatische Aktionen einzubinden.

- Reiter ☀ **Smart** :

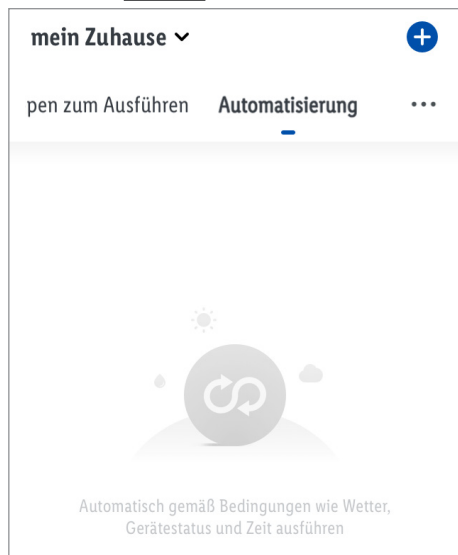

Auswählen:

- **Antippen zum Ausführen**
- oder
- **Automatisierung**

+ antippen, um neue Szenarien und automatische Aktionen zu erstellen.

- ① **HINWEIS:** Diese Funktionen werden ausführlich in der Gateway-Bedienungsanleitung beschrieben.

Reiter 🏠 **Ich** :

Bedienungsanleitung antippen.

● Produkt manuell vom Netzwerk trennen

- ⏻ 3 ca. 5 s gedrückt halten, bis LED 🔒 4 blinkt.
- ① Diese Funktion versetzt das Produkt nur zurück in den Offline-Modus und startet den Kopplungsmodus. Falls Sie alle Daten vom Produkt und der Cloud löschen wollen, beziehen Sie sich auf das Kapitel „Erweiterte Funktionen“, **Trennen und Daten löschen**.

● LED-Signale

LED Bedeutung



Produkt eingeschaltet





Produkt ausgeschaltet



Kopplungsmodus

Symbolerklärung

	LED aus		LED ein
	LED blinkt		

● Reinigung und Pflege

● Reinigung

⚠️ WARNUNG! Während der Reinigung oder des Betriebs darf das Produkt nicht in Wasser oder andere Flüssigkeiten getaucht werden. Produkt nicht unter laufendes Wasser halten.

- Vor der Reinigung: Trennen Sie das Produkt von der Stromversorgung. Trennen Sie ein eventuell angeschlossenes Gerät vom Produkt.
- Verwenden Sie zur Reinigung des Produkts nur ein weiches, leicht angefeuchtetes Tuch.
- Lassen Sie weder Wasser noch andere Flüssigkeiten in das Innere des Produkts eindringen.
- Verwenden Sie keine Scheuermittel, aggressiven Lösungen oder harten Bürsten für die Reinigung.
- Lassen Sie das Produkt trocknen.

● Lagerung

- Bewahren Sie das Produkt während des Nichtgebrauchs in der Originalverpackung auf.
- Lagern Sie das Produkt an einem trockenen, für Kinder unzugänglichen Ort.

● Fehlerbehebung

Problem	Ursache	Lösung
Produkt nicht ansteuerbar.	Entfernung zwischen Produkt und Gateway zu groß.	Produkt oder Gateway umstellen.
	Wände oder Hindernisse zwischen Produkt und Gateway.	

● Entsorgung

i Bevor Sie das Produkt an jemanden weitergeben, entsorgen oder dem Hersteller zurückgeben, stellen Sie sicher, dass alle Daten vom Produkt und von der Cloud gelöscht wurden.

Beziehen Sie sich dazu auf das folgende Kapitel:

„Erweiterte Funktionen“, Menüpunkt:

Trennen und Daten löschen

Die Verpackung besteht aus umweltfreundlichen Materialien, die Sie über die örtlichen Recyclingstellen entsorgen können.



Beachten Sie die Kennzeichnung der Verpackungsmaterialien bei der Abfalltrennung, diese sind gekennzeichnet mit Abkürzungen (a) und Nummern (b) mit folgender Bedeutung: 1-7: Kunststoffe / 20-22: Papier und Pappe / 80-98: Verbundstoffe.



Das Produkt und die Verpackungsmaterialien sind recycelbar, entsorgen Sie diese getrennt für eine bessere Abfallbehandlung. Das Triman-Logo gilt nur für Frankreich.



Möglichkeiten zur Entsorgung des ausgedienten Produkts erfahren Sie bei Ihrer Gemeinde- oder Stadtverwaltung.



Werfen Sie Ihr Produkt, wenn es ausgedient hat, im Interesse des Umweltschutzes nicht in den Hausmüll, sondern führen Sie es einer fachgerechten Entsorgung zu. Über Sammelstellen und deren Öffnungszeiten können Sie sich bei Ihrer zuständigen Verwaltung informieren.

● Garantie

Das Produkt wurde nach strengen Qualitätsrichtlinien sorgfältig produziert und vor Anlieferung gewissenhaft geprüft. Im Falle von Mängeln dieses Produkts stehen Ihnen gegen den Verkäufer des Produkts gesetzliche Rechte zu. Diese gesetzlichen Rechte werden durch unsere im Folgenden dargestellte Garantie nicht eingeschränkt.

Sie erhalten auf dieses Produkt 3 Jahre Garantie ab Kaufdatum. Die Garantiefrist beginnt mit dem Kaufdatum. Bitte bewahren Sie den Original-Kassenbon gut auf. Diese Unterlage wird als Nachweis für den Kauf benötigt.

Tritt innerhalb von 3 Jahren ab dem Kaufdatum dieses Produkts ein Material- oder Fabrikationsfehler auf, wird das Produkt von uns – nach unserer Wahl – für Sie kostenlos repariert oder ersetzt. Diese Garantie verfällt, wenn das Produkt beschädigt, nicht sachgemäß benutzt oder gewartet wurde.

Die Garantieleistung gilt für Material- oder Fabrikationsfehler. Diese Garantie erstreckt sich nicht auf Produktteile, die normaler Abnutzung ausgesetzt sind (z. B. Batterien) und daher als Verschleißteile angesehen werden können oder Beschädigungen an zerbrechlichen Teilen, z. B. Schalter, Akkus oder die aus Glas gefertigt sind.

Abwicklung im Garantiefall

Um eine schnelle Bearbeitung Ihres Anliegens zu gewährleisten, folgen Sie bitte den folgenden Hinweisen:

Bitte halten Sie für alle Anfragen den Kassenbon und die Artikelnummer (z. B. IAN 123456_7890) als Nachweis für den Kauf bereit.

Die Artikelnummer entnehmen Sie bitte dem Typenschild, einer Gravur, auf dem Titelblatt Ihrer Bedienungsanleitung (unten links) oder als Aufkleber auf der Rück- oder Unterseite des Produkts.

Sollten Funktionsfehler oder sonstige Mängel auftreten, kontaktieren Sie zunächst die nachfolgend benannte Serviceabteilung telefonisch oder per E-Mail.

Ein als defekt erfasstes Produkt können Sie dann unter Beifügung des Kaufbelegs (Kassenbon) und der Angabe, worin der Mangel besteht und wann er aufgetreten ist, für Sie portofrei an die Ihnen mitgeteilte Service-Anschrift übersenden.

Service

DE **Service Deutschland**

Tel.: 0800 5435 111

E-Mail: owim@lidl.de

AT **Service Österreich**

Tel.: 0800 292726

E-Mail: owim@lidl.at

CH **Service Schweiz**

Tel.: 0800562153

E-Mail: owim@lidl.ch

● **Vereinfachte EU-Konformitäts- erklärung**

Wir, OWIM GmbH & Co. KG, Stiftsbergstraße 1,
74167 Neckarsulm, DEUTSCHLAND, erklären
in alleiniger Verantwortung, dass das Produkt
AUSSEN-STECKDOSEN-ADAPTER HG06619,
HG06619-FR, HG06619-DK den EU-Richtlinien
2014/53/EU und 2011/65/EU entspricht.

Den vollen Text der EU-Konformitätserklärung
finden Sie unter folgender Internetadresse:

www.owim.com



OWIM GmbH & Co. KG

Stiftsbergstraße 1
74167 Neckarsulm
GERMANY

Model No.: HG06619 / HG06619-FR/ HG06619-DK
Version: 03/2021

IAN 341835_2001

