



DRUCKLUFT-REINIGUNGSPISTOLE PDRP 6.2 B2

DE AT CH

DRUCKLUFT-REINIGUNGSPISTOLE

Originalbetriebsanleitung

IAN 356005_2004



DE AT CH

Klappen Sie vor dem Lesen die Seite mit den Abbildungen aus und machen Sie sich anschließend mit allen Funktionen des Gerätes vertraut.

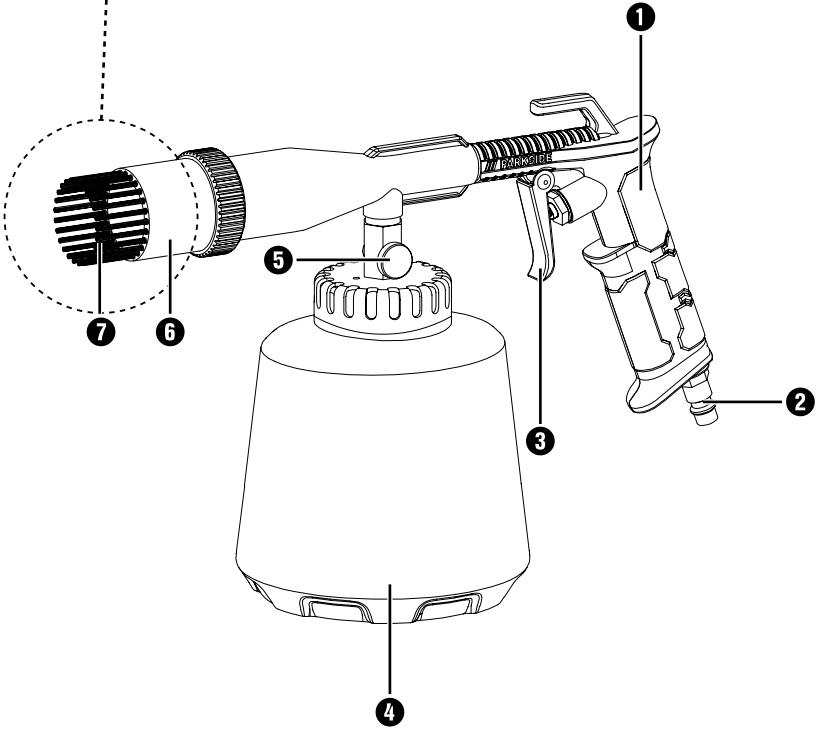
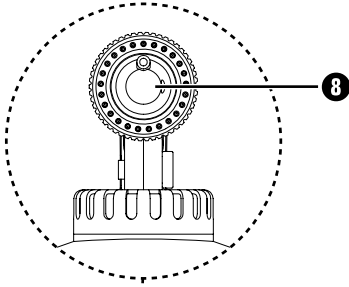

Inhaltsverzeichnis

Einleitung	2
Bestimmungsgemäßer Gebrauch.....	2
Ausstattung.....	2
Lieferumfang.....	2
Technische Daten.....	3
Allgemeine Sicherheitshinweise für Druckluftgeräte	3
Spezifische Sicherheitshinweise.....	6
Vor der Inbetriebnahme	6
Anschluss an eine Druckluftquelle.....	6
Reinigungsflüssigkeits-Behälter befüllen.....	7
Inbetriebnahme	7
Wartung und Reinigung	7
Düse reinigen.....	8
Reinigen mit Druckluft.....	8
Lagern.....	8
Entsorgung	8
Garantie der Kompernaß Handels GmbH	9
Service	10
Importeur	10
Original-Konformitätserklärung	10

DRUCKLUFT- REINIGUNGSPISTOLE PDRP 6.2 B2

Einleitung

Wir beglückwünschen Sie zum Kauf Ihres neuen Gerätes. Sie haben sich damit für ein hochwertiges Produkt entschieden. Die Bedienungsanleitung ist Teil dieses Produkts. Sie enthält wichtige Hinweise für Sicherheit, Gebrauch und Entsorgung. Machen Sie sich vor der Benutzung des Produkts mit allen Bedien- und Sicherheitshinweisen vertraut. Benutzen Sie das Produkt nur wie beschrieben und für die angegebenen Einsatzbereiche. Händigen Sie alle Unterlagen bei Weitergabe des Produkts an Dritte mit aus.







Bestimmungsgemäßer Gebrauch

Das Gerät ist geeignet zum Reinigen von Polstern, Fußmatten, Teppiche oder strukturierte Oberflächen, wie z. B. Armaturen Bretter, Sitzschienen, zwischen den Sitzen, etc.

Es beseitigt Fettflecken, Öle, Fingerabdrücke und viele andere Flecken.

Jede andere Verwendung oder Veränderung des Gerätes gilt als nicht bestimmungsgemäß und birgt erhebliche Unfallgefahren. Für aus bestimmungswidriger Verwendung entstandene Schäden übernehmen wir keine Haftung. Das Gerät ist nur für den privaten Einsatz bestimmt.

Symbole auf dem Druckluftwerkzeug

	Vor der Inbetriebnahme die Bedienungsanleitung lesen.
	Tragen Sie eine Atemschutzmaske.
	Tragen Sie beim Einsatz oder Wartung der Reinigungspistole stets einen Augenschutz.
	Tragen Sie stets Gehörschutz.
	Tragen Sie stets Schutzhandschuhe.
	Regelmäßig ölen

Ausstattung

- ❶ Griff
- ❷ Anschlussnippel (vormontiert)
- ❸ Abzug
- ❹ Reinigungsflüssigkeits-Behälter
- ❺ Ventil
- ❻ Auslassstutzen
- ❼ Bürste
- ❽ Düse

Lieferumfang

- 1 Druckluft-Reinigungspistole
- 1 Bedienungsanleitung

Technische Daten

Arbeitsdruck	max. 6,2 bar
Luftverbrauch	3–4,5 l/min (durchschnittlich)
Gewicht	ca. 0,55 kg
Druckluftanschluss	1/4"
Reinigungsflüssigkeits- Behältervolumen	1000 ml

Geräuschemissionswert

Messwert für Geräusch ermittelt entsprechend EN 14462. Der bewertete Geräuschpegel des Werkzeugs beträgt typischerweise:

Schalldruckpegel	$L_{pA} = 67,7$ dB (A)
Unsicherheit	$K_{pA} = 2,5$ dB
Schallleistungspegel	$L_{WA} = 87,7$ dB (A)
Unsicherheit	$K_{WA} = 2,5$ dB

Gehörschutz tragen!

HINWEIS

- Die in diesen Anweisungen angegebenen Geräuschemissionswerte ist entsprechend eines genormten Messverfahrens gemessen worden und kann für den Gerätevergleich verwendet werden. Die Geräuschemissionswerte werden sich entsprechend dem Einsatz des Druckluftwerkzeugs verändern und können in manchen Fällen über dem in diesen Anweisungen angegebenen Werten liegen. Die Geräuschemissionswerte könnten unterschätzt werden, wenn das Druckluftwerkzeug regelmäßig in solcher Weise verwendet wird.



Allgemeine Sicherheitshinweise für Druckluftgeräte

! WARNUNG!

- ▶ BITTE LESEN SIE VOR DEM GEBRAUCH DIE BEDIENUNGSANLEITUNG SORGFÄLTIG DURCH. SIE IST BESTANDTEIL DES GERÄTES UND MUSS JEDERZEIT VERFÜGBAR SEIN!

- Wenn Druckluftwerkzeuge eingesetzt werden, müssen grundlegende Sicherheitsvorkehrungen befolgt werden, um die Risiken von Feuer, eines Stromschlags und Verletzungen von Personen auszuschließen.
- Bitte lesen und beachten Sie unbedingt vor der ersten Inbetriebnahme die Hinweise dieser Betriebsanleitung und bewahren Sie diese gut auf. Für Schäden oder Körperverletzungen, die entstehen, weil diese Betriebsanleitung nicht beachtet wurde, übernimmt der Hersteller keine Haftung.
- Die angegebenen Gefährdungen sind für den allgemeinen Gebrauch von handgehaltenen Druckluftwerkzeugen vorhersehbar. Jedoch muss darüber hinaus der Benutzer spezifische Risiken bewerten, die aufgrund jeder Verwendung auftreten können.

! VERLETZUNGSGEFAHR!

- ▶ Unterbrechen Sie vor Werkzeugwechseln, Einstellung und Wartungsarbeiten die Druckluftzufuhr.

! EXPLOSIONSGEFAHR!

- ▶ Verwenden Sie zur Reinigung des Druckluftgerätes niemals Benzin oder andere entflammare Flüssigkeiten! Im Druckluftgerät verbliebene Dämpfe können durch Funken entzündet werden und zur Explosion des Druckluftgerätes führen. Arbeiten Sie mit dem Gerät nicht in explosionsgefährdeter Umgebung, in der sich brennbare Flüssigkeiten, Gase oder Stäube befinden. Bearbeiten Sie keine Materialien, die potentiell leicht entflammbar oder explosiv sind oder sein könnten.

- Verwenden Sie die Druckluft- Reinigungspistole nur in gut belüfteten Bereichen.
- Zu mehrfachen Gefährdungen müssen die Sicherheitshinweise vor dem Einbau, dem Betrieb, der Reparatur, der Wartung und dem Austausch von Zubehörteilen sowie vor der Arbeit in der Nähe der Druckluft-Reinigungspistole gelesen und verstanden werden. Andernfalls kann dies zu schweren körperlichen Verletzungen führen.
- Die Druckluft-Reinigungspistole sollte ausschließlich von qualifizierten und geschulten Bedienern eingerichtet, eingestellt oder verwendet werden. Die Druckluft-Reinigungspistole darf nicht verändert werden. Veränderungen können die Wirksamkeit der Sicherheitsmaßnahmen verringern und die Risiken für den Bediener erhöhen.
- Die Sicherheitsanweisungen dürfen nicht verloren gehen – geben Sie sie der Bedienperson.
- Verwenden Sie niemals eine beschädigte Druckluft-Reinigungspistole.
- Die Druckluft-Reinigungspistole ist regelmäßig zu warten, um zu überprüfen, dass alle erforderlichen Sicherheitshinweise für Druckluftwerkzeuge und Kennzeichnungen wie bspw. Arbeitsdruck oder Volumendurchfluss lesbar auf der Druckluft-Reinigungspistole gekennzeichnet sind. Der Benutzer muss den Hersteller kontaktieren, um Ersatzetiketten zur Kennzeichnung zu erhalten, wenn dies notwendig ist.
- Verwenden Sie die Druckluft- Reinigungspistole nur in den Anwendungsgebieten, für die es konzipiert wurde!
- Die Druckluft-Reinigungspistole nur mit dem vorgeschriebenen Druck (max. 6,2 bar) verwenden.
- Verbinden Sie die Druckluft- Reinigungspistole niemals mit einem Druckluftschlauch, dessen Druck 6,2 bar übersteigt.
- Verwenden Sie niemals Wasserstoff, Sauerstoff, Kohlendioxid oder anderes Gas in Flaschen als Energiequelle dieses Werkzeuges, da dies zu einer Explosion und somit zu schweren Verletzungen führen kann.
- Warten und reinigen Sie die Druckluft- Reinigungspistole regelmäßig wie vorgeschrieben (siehe Kapitel „Wartung und Reinigung“).
- Kontrollieren Sie die Druckluft- Reinigungspistole vor Inbetriebnahme auf etwaige Beschädigungen. Stellen Sie vor jedem Gebrauch sicher, dass sich die Druckluft-Reinigungspistole in einem einwandfreien Zustand befindet.
- Seien Sie stets aufmerksam! Unerwartete Bewegungen der Druckluft-Reinigungspistole können Gefahren verursachen.
- Vermeiden Sie eine abnormale Körperhaltung. Sorgen Sie für einen sicheren Stand und halten Sie jederzeit das Gleichgewicht. Dadurch können Sie die Druckluft-Reinigungspistole in unerwarteten Situationen besser kontrollieren.
- Benutzen Sie keine Druckluft- Reinigungspistole, dessen Abzug defekt ist. Eine Druckluft- Reinigungspistole, die sich nicht mehr ein- oder ausschalten lässt, ist gefährlich und muss repariert werden.
- Bewahren Sie die ungenutzte Druckluft- Reinigungspistole außerhalb der Reichweite von Kindern auf. Lassen Sie Personen die Druckluft- Reinigungspistole nicht benutzen die mit diesem nicht vertraut sind oder diese Anweisungen nicht gelesen haben. Druckluft-Reinigungspistolen sind gefährlich, wenn sie von unerfahrenen Personen benutzt werden.
- Pflegen Sie die Druckluft-Reinigungspistole mit Sorgfalt. Kontrollieren Sie, ob bewegliche Geräteteile einwandfrei funktionieren und nicht klemmen, ob Teile gebrochen oder so beschädigt sind, dass die Funktion der Druckluft- Reinigungspistole beeinträchtigt ist. Lassen Sie beschädigte Teile vor dem Einsatz der Druckluft- Reinigungspistole reparieren. Viele Unfälle haben ihre Ursache in schlecht gewarteten Druckluft-Reinigungspistolen.
- Tragen Sie persönliche Schutzausrüstung und immer eine Schutzbrille. Das Tragen persönlicher Schutzausrüstung wie Staubmaske, rutschfeste Sicherheitsschuhe, Schutzhelm oder Gehörschutz, je nach Art und Einsatz der Druckluft-Reinigungspistole, verringert das Risiko von Verletzungen.

- Prüfen Sie Anschlüsse und Versorgungsleitungen. Sämtliche Wartungseinheiten, Kupplungen und Schläuche müssen in Bezug auf Druck und Luftmenge entsprechend den Gerätekenwerten ausgelegt sein. Zu geringer Druck beeinträchtigt die Funktion der Druckluft-Reinigungspistole, zu hoher Druck kann zu Sachschäden und Verletzungen führen.
- Schützen Sie die Schläuche vor Knicken, Verengungen, Lösungsmitteln und scharfen Kanten. Halten Sie die Schläuche fern von Hitze, Öl und rotierenden Teilen.
- Achten Sie darauf, dass Schlauchschellen immer fest angezogen sind. Nicht festgezogene oder beschädigte Schlauchschellen können die Luft unkontrolliert entweichen lassen.
- Ersetzen Sie einen beschädigten Schlauch unverzüglich. Eine schadhafte Versorgungsleitung kann zu einem herumschlagenden Druckluftschlauch führen und kann Verletzungen verursachen.
- Wenn die Anschlussleitung der Druckluft-Reinigungspistole beschädigt wird, muss sie durch den Hersteller oder seinen Kundendienst oder eine ähnlich qualifizierte Person ersetzt werden, um Gefährdungen zu vermeiden.
- Benutzen Sie die Druckluft-Reinigungspistole nicht, wenn Sie müde sind oder unter dem Einfluss von Drogen, Alkohol oder Medikamenten stehen. Ein Moment der Unachtsamkeit beim Gebrauch des Gerätes kann zu ernsthaften Verletzungen führen.

VORSICHT!

- ▶ SEIEN SIE VORSICHTIG BEIM ABLEGEN DES GERÄTES!
- Legen Sie die Druckluft-Reinigungspistole immer so ab, dass sie nicht auf dem Abzug zum Liegen kommt. Unter Umständen könnte dies ein versehentliches Aktivieren der Druckluft-Reinigungspistole nach sich ziehen, was wiederum zu Gefahren führen könnte.
- Verwenden Sie nur gefilterte und regulierte Druckluft. Staub, ätzende Dämpfe und/oder Feuchtigkeit können den Motor eines Druckluftwerkzeuges beschädigen.

- Die Druckluft-Reinigungspistole und der Zuführschlauch müssen mit einer Schlauchkupplung versehen sein, so dass der Druck beim Trennen des Kupplungsschlauches vollständig abgebaut ist.

GEFAHR!

- ▶ Vermeiden Sie den Kontakt mit einer spannungsführenden Leitung. Die Druckluft-Reinigungspistole ist nicht gegen einen elektrischen Schlag isoliert.

VERLETZUNGSGEFAHR!

- ▶ Bei hohen Arbeitsdrücken können Rückstoßkräfte auftreten, die unter Umständen zu Gefährdungen durch Dauerbelastung führen können.

- Wenn Sie im Umgang mit der Druckluft-Reinigungspistole unerfahren sind, sollten Sie sich über den gefahrlosen Umgang schulen lassen.

GEFAHR!

- ▶ Halten Sie Ihre Hände oder andere Gliedmaßen von den sich drehenden Teilen fern. Ansonsten besteht Verletzungsgefahr.

GEFAHR DURCH STICHVERLETZUNGEN!

- ▶ Behandeln Sie eine Einspritzung nicht als einfachen Schnitt. Ein Hochdruckstrahl kann Giftstoffe in den Körper einspritzen und zu ernsthaften Verletzungen führen.

Im Falle einer Hauteinspritzung nehmen Sie umgehend ärztliche Hilfe in Anspruch.

- Ohne Zustimmung des Herstellers darf die Druckluft-Reinigungspistole in keiner Weise abgeändert werden.
- Die Druckluft-Reinigungspistole muss nach der Anwendung und bei Nichtbenutzung stets von der Luftzufuhr getrennt werden.
- Wenn die Druckluft-Reinigungspistole nicht luftdicht ist oder es repariert werden muss, darf es nicht verwendet werden.

- Halten Sie Ihren Arbeitsbereich sauber und gut beleuchtet. Unordnung und unbeleuchtete Arbeitsbereiche können zu Unfällen führen. Dadurch können Sie die Druckluft-Reinigungspistole insbesondere in unerwarteten Situationen besser kontrollieren.
- Lassen Sie die Druckluft-Reinigungspistole nur von qualifiziertem Fachpersonal und nur mit Original-Ersatzteilen reparieren. Damit wird sichergestellt, dass die Sicherheit der Druckluft-Reinigungspistole erhalten bleibt.
- Halten Sie Kinder und andere Personen während der Benutzung der Druckluft-Reinigungspistole fern. Bei Ablenkung können Sie die Kontrolle über die Druckluft-Reinigungspistole verlieren.
- Tragen Sie geeignete Kleidung. Tragen Sie keine weite Kleidung oder Schmuck. Halten Sie Haare, Kleidung und Handschuhe fern von sich bewegenden Teilen. Lockere Kleidung, Schmuck oder lange Haare können von sich bewegenden Teilen erfasst werden.
- Verwenden Sie möglichst einen Kondensat-abscheider oder entleeren Sie die Schläuche und Rohrleitungen regelmäßig vor und während der Benutzung der Druckluft-Reinigungspistole von Kondensat (Wasser).

⚠ ACHTUNG!

- ▶ Ein unterdimensioniertes Druckluftsystem kann die Effizienz ihrer Druckluft-Reinigungspistole vermindern.
- Richten Sie die Druckluft-Reinigungspistole nicht auf Menschen und Tiere.

Spezifische Sicherheitshinweise

- Wenden Sie keine Gewalt beim Betätigen des Abzugs **3** an.
- Vergewissern Sie sich, dass alle Teile fest montiert sind, bevor Sie die Druckluft-Reinigungspistole verwenden.
- Tragen Sie die erforderliche Schutzkleidung beim Arbeiten mit der Druckluft-Reinigungspistole, insbesondere einen Gehörschutz, eine Schutzbrille und Arbeitshandschuhe.

Vor der Inbetriebnahme

HINWEIS

- ▶ Das Gerät darf ausschließlich mit gereinigter Druckluft betrieben werden und darf den maximalen Arbeitsdruck von 6,2 bar am Gerät nicht überschreiten. Zur Regulierung des Arbeitsdruckes muss der Kompressor mit einem Druckminderer ausgestattet sein.
- ▶ Beachten Sie, dass der maximale Arbeitsdruck nicht überschritten werden darf. Ein überhöhter Arbeitsdruck bringt keinen Leistungsgewinn, sondern erhöht lediglich den Luftverbrauch und beschleunigt den Geräteverschleiß. Halten Sie sich daher stets an die technischen Angaben.
- ▶ Kontrollieren Sie vor jedem Gebrauch, dass sich keine Kondensflüssigkeit in den Druckluftschläuchen befindet.

Anschluss an eine Druckluftquelle

HINWEIS

- ▶ Vor Anschluss der Druckluftquelle
 - muss der richtige Arbeitsdruck (3–6,2 bar) vollständig aufgebaut sein.
 - ist sicherzustellen, dass der Abzug **3** nicht gezogen ist.
- ◆ Schieben Sie den Anschluss des Versorgungsschlauches über den Schnellverschluss des Anschlussnippels **2**, so dass dieser spürbar einrastet.

HINWEIS

- ▶ Damit Sie den Luftdruck regulieren können, muss die Druckluftquelle mit einem Druckminderer ausgestattet sein.

Reinigungsflüssigkeits-Behälter befüllen

- ◆ Füllen Sie den Reinigungsflüssigkeits-Behälter ❷ mit Wasser bis zur gewünschten Markierung auf.

HINWEIS

- ◆ Die maximale Wassertemperatur beträgt 30 °C. Beachten Sie hierzu die Angaben des Reinigungsmittel-Herstellers. Bei niedrigeren angegebenen Temperaturen, verwenden Sie auch nur diese Temperatur. Sie können bei Bedarf wasserverdünnbare, nicht schäumende Reinigungsmittel hinzufügen. Für das exakte Mischungsverhältnis, halten Sie sich an die Vorgaben des Reinigungsmittel-Herstellers.
- ◆ Verwenden Sie keine säurehaltigen, alkalische oder leicht entflammbare Reinigungsmittel.
- ◆ Die Druckluft-Reinigungspistole zerstäubt die Reinigungsflüssigkeiten mikrofein.

Inbetriebnahme

- ◆ Die zu reinigende Fläche müssen Sie vor Gebrauch grob reinigen.
- ◆ Drehen Sie das Ventil ❸ in die senkrechte Position, um die im Reinigungsflüssigkeits-Behälter ❷ befindliche Flüssigkeit zuzuschalten. Das Ventil ❸ ist stufenlos regelbar, sodass je nach Einstellung des Ventils ❸ mehr oder weniger Reinigungsflüssigkeit zugemischt wird.
- ◆ Halten Sie mit der Druckluft-Reinigungspistole einen Abstand von 1 – 3 cm zu der zu reinigenden Oberfläche.
- ◆ Betätigen und halten Sie den Abzug ❹, um die Druckluft-Reinigungspistole in Betrieb zu nehmen.
- ◆ Um ein optimales Ergebnis zu erreichen, bewegen Sie die Bürste ❺ der Druckluft-Reinigungspistole in ruhigen, kreisförmigen Bewegungen über die zu reinigende Fläche.
- ◆ Um die Arbeit zu beenden, lassen Sie den Abzug ❹ los.

- ◆ Nach Beendigung der Arbeit, wischen Sie die Oberfläche trocken ab, schalten Sie den Kompressor ab und trennen Sie den Druckluftschlauch von der Druckluft-Reinigungspistole.
- ◆ Im Anschluss drehen Sie den Reinigungsflüssigkeits-Behälter ❷ von der Druckluft-Reinigungspistole ab und entsorgen Sie den Inhalt umweltgerecht.

Wartung und Reinigung



WARNUNG! VERLETZUNGSGEFAHR!
Trennen Sie vor **Wartungsarbeiten** das Gerät vom **Druckluftnetz**.

⚠ ACHTUNG!

- ▶ Reinigen Sie das Gerät vor der Wartung von gefährlichen Substanzen, die sich (aufgrund von Arbeitsprozessen) auf diesem abgelagert haben. Vermeiden Sie jeden Hautkontakt mit diesen Substanzen. Wenn die Haut mit gefährlichen Stäuben in Kontakt kommt, kann dies zu schwerer Dermatitis führen.
- ▶ Die beim Einsatz des Gerätes entstehenden Stäube und Dämpfe können gesundheitliche Schäden (wie z. B. Krebs, Geburtsfehler, Asthma und/oder Dermatitis) verursachen; es ist unerlässlich, eine Risikobewertung in Bezug auf diese Gefährdungen durchzuführen und entsprechende Regelungsmechanismen umzusetzen.

HINWEIS

- ▶ Um eine einwandfreie Funktion und lange Haltbarkeit der Reinigungspistole zu gewährleisten, sind folgende Punkte zu beachten:
- Benutzen Sie nur Originalersatz- bzw. Austauschteile des Herstellers, da sonst Gefahr für die Benutzer besteht. Kontaktieren Sie im Zweifel das Service-Center.
- Reinigen Sie das Gerät nur mit einem trockenen, weichen Tuch oder mit Druckluft.
- Verwenden Sie auf keinen Fall scharfe und/oder kratzende Reinigungsmittel.

- Überprüfen Sie in regelmäßigen Abständen die Druckluft-Reinigungspistole auf eventuelle Risse, Beschädigungen und auf Leichtgängigkeit der Düse **8**.
- Die Druckluft-Reinigungspistole darf bei entsprechenden Auffälligkeiten nicht weiter verwendet werden. In diesem Fall kontaktieren Sie bitte einen Fachmann.

Düse reinigen

- ◆ Bei grober Verschmutzung der Düse **8** drehen Sie gegen den Uhrzeigersinn die Bürste **7** ab. Entnehmen Sie die Düse **8** und reinigen Sie diese mit klarem Wasser.

Reinigen mit Druckluft

HINWEIS

- ▶ Verbinden Sie für die nachfolgenden Reinigungsarbeiten das Gerät ausnahmsweise mit dem Druckluftnetz. Trennen Sie anschließend wieder das Gerät von Druckluftnetz.
- ◆ Drehen Sie das Ventil **5** in die horizontale Position und betätigen Sie den Abzug **3**, um die Düse **8** mit Druckluft zu reinigen.
- ◆ Verwenden Sie für die Reinigung der Druckluft-Reinigungspistole klares Wasser, jedoch niemals aggressive Reinigungsmittel. Drehen Sie das Ventil **5** in die waagerechte Position, so dass beim Betätigen des Abzugs **3** nur Luft heraus strömt.
Tauchen Sie die Druckluft-Reinigungspistole mit der Bürste in einen mit klarem Wasser gefüllten Behälter. Betätigen Sie den Abzug **3**, um den Schmutz von der Bürste **7** und Düse **8** zu entfernen.

Lagern

- ◆ Lagern Sie die Druckluft-Reinigungspistole an einem trockenen, sauberen und frostsicheren Ort.

Entsorgung



Die Verpackung besteht aus umweltfreundlichen Materialien. Sie kann in den örtlichen Recyclebehältern entsorgt werden.

Werfen Sie das Gerät nicht in den Hausmüll!

Möglichkeiten zur Entsorgung des ausgedienten Gerätes erfahren Sie bei Ihrer Gemeinde- oder Stadtverwaltung.



Entsorgen Sie die Verpackung umweltgerecht. Beachten Sie die Kennzeichnung auf den verschiedenen Verpackungsmaterialien und trennen Sie diese gegebenenfalls gesondert. Die Verpackungsmaterialien sind gekennzeichnet mit Abkürzungen (a) und Ziffern (b) mit folgender Bedeutung: 1–7: Kunststoffe, 20–22: Papier und Pappe, 80–98: Verbundstoffe.



Möglichkeiten zur Entsorgung des ausgedienten Produkts erfahren Sie bei Ihrer Gemeinde- oder Stadtverwaltung.

Garantie der Kompernaß Handels GmbH

Sehr geehrte Kundin, sehr geehrter Kunde,
 Sie erhalten auf dieses Gerät 3 Jahre Garantie ab Kaufdatum. Im Falle von Mängeln dieses Produkts stehen Ihnen gegen den Verkäufer des Produkts gesetzliche Rechte zu. Diese gesetzlichen Rechte werden durch unsere im Folgenden dargestellte Garantie nicht eingeschränkt.

Garantiebedingungen

Die Garantiefrist beginnt mit dem Kaufdatum. Bitte bewahren Sie den Kassenbon gut auf. Dieser wird als Nachweis für den Kauf benötigt.

Tritt innerhalb von drei Jahren ab dem Kaufdatum dieses Produkts ein Material- oder Fabrikationsfehler auf, wird das Produkt von uns – nach unserer Wahl – für Sie kostenlos repariert, ersetzt oder der Kaufpreis erstattet. Diese Garantieleistung setzt voraus, dass innerhalb der Dreijahresfrist das defekte Gerät und der Kaufbeleg (Kassenbon) vorgelegt und schriftlich kurz beschrieben wird, worin der Mangel besteht und wann er aufgetreten ist.

Wenn der Defekt von unserer Garantie gedeckt ist, erhalten Sie das reparierte oder ein neues Produkt zurück. Mit Reparatur oder Austausch des Produkts beginnt kein neuer Garantiezeitraum.

Garantiezeit und gesetzliche Mängelansprüche

Die Garantiezeit wird durch die Gewährleistung nicht verlängert. Dies gilt auch für ersetzte und reparierte Teile. Eventuell schon beim Kauf vorhandene Schäden und Mängel müssen sofort nach dem Auspacken gemeldet werden. Nach Ablauf der Garantiezeit anfallende Reparaturen sind kostenpflichtig.

Garantieumfang

Das Gerät wurde nach strengen Qualitätsrichtlinien sorgfältig produziert und vor Auslieferung gewissenhaft geprüft.

Die Garantieleistung gilt für Material- oder Fabrikationsfehler. Diese Garantie erstreckt sich nicht auf Produktteile, die normaler Abnutzung ausgesetzt sind und daher als Verschleißteile angesehen werden können oder für Beschädigungen an zerbrechlichen Teilen, z. B. Schalter oder Teile, die aus Glas gefertigt sind.

Diese Garantie verfällt, wenn das Produkt beschädigt, nicht sachgemäß benutzt oder gewartet wurde. Für eine sachgemäße Benutzung des Produkts sind alle in der Bedienungsanleitung aufgeführten Anweisungen genau einzuhalten. Verwendungszwecke und Handlungen, von denen in der Bedienungsanleitung abgeraten oder vor denen gewarnt wird, sind unbedingt zu vermeiden.

Das Produkt ist nur für den privaten und nicht für den gewerblichen Gebrauch bestimmt. Bei missbräuchlicher und unsachgemäßer Behandlung, Gewaltanwendung und bei Eingriffen, die nicht von unserer autorisierten Serviceneiederlassung vorgenommen wurden, erlischt die Garantie.

Garantiezeit gilt nicht bei

- normaler Abnutzung der Akkukapazität
- gewerblichen Gebrauch des Produktes
- Beschädigung oder Veränderung des Produktes durch den Kunden
- Missachtung der Sicherheits- und Wartungsvorschriften, Bedienungsfehler
- Schäden durch Elementarereignisse

Abwicklung im Garantiefall

Um eine schnelle Bearbeitung Ihres Anliegens zu gewährleisten, folgen Sie bitte den folgenden Hinweisen:

- Bitte halten Sie für alle Anfragen den Kassenbon und die Artikelnummer (z. B. IAN 123456) als Nachweis für den Kauf bereit.
- Die Artikelnummer entnehmen Sie bitte dem Typenschild am Produkt, einer Gravur am Produkt, dem Titelblatt der Bedienungsanleitung (unten links) oder dem Aufkleber auf der Rück- oder Unterseite des Produktes.
- Sollten Funktionsfehler oder sonstige Mängel auftreten, kontaktieren Sie zunächst die nachfolgend benannte Serviceabteilung **telefonisch** oder per **E-Mail**.
- Ein als defekt erfasstes Produkt können Sie dann unter Beifügung des Kaufbelegs (Kassenbon) und der Angabe, worin der Mangel besteht und wann er aufgetreten ist, für Sie portofrei an die Ihnen mitgeteilte Serviceanschrift übersenden.



Auf www.lidl-service.com können Sie diese und viele weitere Handbücher, Produktvideos und Installationssoftware herunterladen.

Mit diesem QR-Code gelangen Sie direkt auf die Lidl-Service-Seite (www.lidl-service.com) und können mittels der Eingabe der Artikelnummer (IAN) 356005_2004 Ihre Bedienungsanleitung öffnen.

Service

- (DE) Service Deutschland**
Tel.: 0800 5435 111 (kostenfrei aus dem dt. Festnetz/Mobilfunknetz)
E-Mail: kompernass@lidl.de
- (AT) Service Österreich**
Tel.: 0820 201 222 (0,15 EUR/Min.)
E-Mail: kompernass@lidl.at
- (CH) Service Schweiz**
Tel.: 0842 665566 (0,08 CHF/Min., Mobilfunk max. 0,40 CHF/Min.)
E-Mail: kompernass@lidl.ch
- IAN 356005_2004**

Importeur

Bitte beachten Sie, dass die folgende Anschrift keine Serviceanschrift ist. Kontaktieren Sie zunächst die benannte Servicestelle.

KOMPERNASS HANDELS GMBH
BURGSTRASSE 21
44867 BOCHUM
DEUTSCHLAND
www.kompernass.com

Original-Konformitätserklärung

Wir, KOMPERNASS HANDELS GMBH, Dokumentenverantwortlicher: Herr Semi Uguzlu, BURGSTR. 21, 44867 BOCHUM, DEUTSCHLAND, erklären hiermit, dass dieses Produkt mit den folgenden Normen, normativen Dokumenten und EG-Richtlinien übereinstimmt:

Maschinenrichtlinie
(2006/42/EG)

Angewandte harmonisierte Normen
EN 1953:2013

Typbezeichnung der Maschine
Druckluft-Reinigungspistole PDRP 6.2 B2

Herstellungsjahr: 08–2020

Seriennummer: IAN 356005_2004

Bochum, 10.08.2020



Semi Uguzlu
- Qualitätsmanager -

Technische Änderungen im Sinne der Weiterentwicklung sind vorbehalten.

KOMPERNASS HANDELS GMBH

BURGSTRASSE 21

44867 BOCHUM

GERMANY

www.kompernass.com

Stand der Informationen:

08/2020 · Ident.-No.: PDRP6.2B2-082020-1

IAN 356005_2004