



Elektro-Heckenschere / Electric Hedge Trimmer / Taille-haies électrique PHS 450 A1

DE AT CH

Elektro-Heckenschere

Originalbetriebsanleitung

FR BE

Taille-haies électrique

Traduction des instructions d'origine

PL

Elektryczne nożyce do żywopłotu

Tłumaczenie oryginalnej instrukcji obsługi

SK

Elektrické nožnice na živý plot

Preklad originálneho návodu na obsluhu

GB IE

Electric Hedge Trimmer

Translation of the original instructions

NL BE

Elektrische heggenschaar

Vertaling van de originele gebruiksaanwijzing

CZ

Elektrické nůžky na živé ploty

Překlad originálního provozního návodu

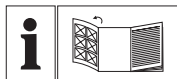

DE AT CH

Klappen Sie vor dem Lesen die Seite mit den Abbildungen aus und machen Sie sich anschließend mit allen Funktionen des Gerätes vertraut.

GB IE

Before reading, unfold the page containing the illustrations and familiarise yourself with all functions of the device.

FR BE

Avant de lire le mode d'emploi, ouvrez la page contenant les illustrations et familiarisez-vous ensuite avec toutes les fonctions de l'appareil.

NL BE

Vouw vóór het lezen de pagina met de afbeeldingen open en maak u vertrouwd met alle functies van het apparaat.

PL

Przed przeczytaniem proszę rozłożyć stronę z ilustracjami, a następnie proszę zapoznać się z wszystkimi funkcjami urządzenia.

CZ

Před čtením si otevřete stranu s obrázky a potom se seznámte se všemi funkcemi přístroje.

SK

Pred čítaním si odklopte stranu s obrázkami a potom sa oboznámte so všetkými funkciami prístroja.

DE / AT / CH	Originalbetriebsanleitung	Seite	4
GB / IE	Translation of the original instructions	Page	18
FR / BE	Traduction des instructions d'origine	Page	31
NL / BE	Vertaling van de originele gebruiksaanwijzing	Pagina	47
PL	Tłumaczenie oryginalnej instrukcji obsługi	Strona	61
CZ	Překlad originálního provozního návodu	Strana	75
SK	Preklad originálneho návodu na obsluhu	Strana	88

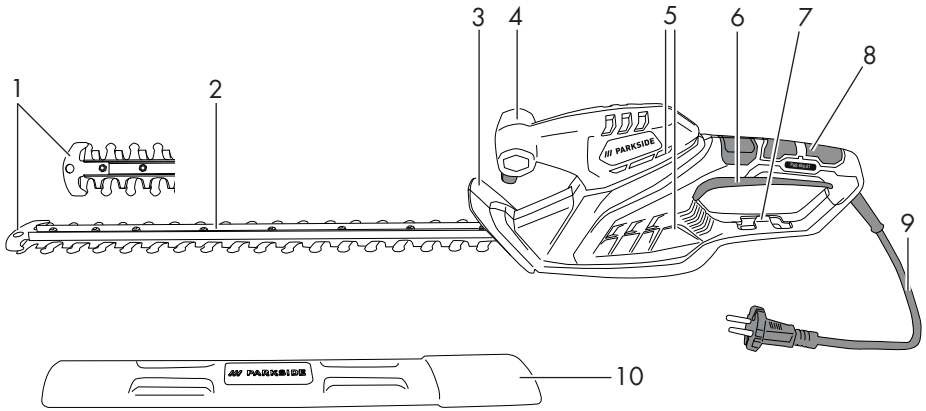
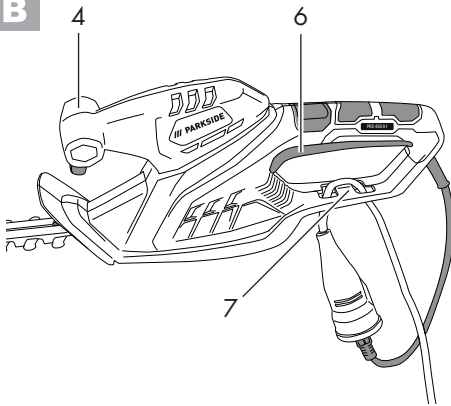
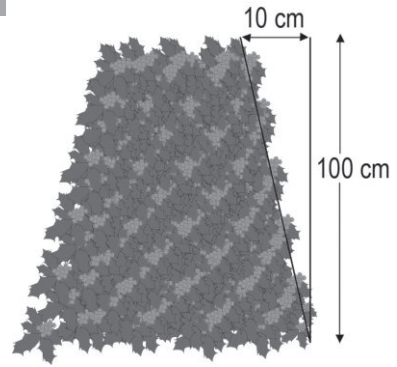
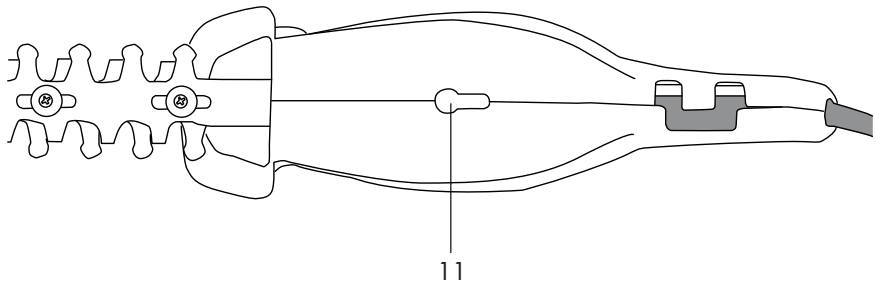
A**B****C****D**

Inhalt

Einleitung	4
Bestimmungsgemäße	
Verwendung	4
Allgemeine Beschreibung	5
Lieferumfang.....	5
Übersicht	5
Funktionsbeschreibung	5
Technische Daten	6
Sicherheitshinweise	6
Symbole in der Betriebsanleitung	6
Bildzeichen auf dem Gerät.....	7
Allgemeine Sicherheitshinweise für	
Elektrowerkzeuge.....	7
Sicherheitshinweise für	
Heckenscheren	10
Weiterführende Sicherheitshinweise ..	11
Bedienung	11
Ein- und Ausschalten.....	11
Arbeiten mit dem Gerät	12
Schnitttechniken	12
Wartung und Reinigung	13
Sicherheitsmesserbalken reinigen	
und warten.....	13
Lagerung	13
Wandhalterung.....	14
Entsorgung/Umweltschutz	14
Fehlersuche	15
Ersatzteile/Zubehör	15
Garantie	16
Reparatur-Service	17
Service-Center	17
Importeur	17
Original-EG-Konformitäts-	
erklärung	102
Explosionszeichnung	109

Einleitung

Herzlichen Glückwunsch zum Kauf Ihres neuen Gerätes.
 Sie haben sich damit für ein hochwertiges Gerät entschieden. Dieses Gerät wurde während der Produktion auf Qualität geprüft und einer Endkontrolle unterzogen. Die Funktionsfähigkeit Ihres Gerätes ist somit sichergestellt. Es ist nicht auszuschließen, dass sich in Einzelfällen am oder im Gerät Restmengen von Schmierstoffen befinden. Dies ist kein Mangel oder Defekt und kein Grund zur Besorgnis.



Die Betriebsanleitung ist Bestandteil dieses Gerätes. Sie enthält wichtige Hinweise für Sicherheit, Gebrauch und Entsorgung. Machen Sie sich vor der Benutzung des Gerätes mit allen Bedien- und Sicherheitshinweisen vertraut. Benutzen Sie das Gerät nur wie beschrieben und für die angegebenen Einsatzbereiche. Bewahren Sie die Betriebsanleitung gut auf und händigen Sie alle Unterlagen bei Weitergabe des Gerätes an Dritte mit aus.

Bestimmungsgemäße Verwendung

Das Gerät ist nur für das Schneiden und Trimmen von Hecken, Büschen und Ziersträuchern im häuslichen Bereich bestimmt. Jede andere Verwendung, die in dieser Betriebsanleitung nicht ausdrücklich zugelassen wird, kann zu Schäden am Gerät führen und eine ernsthafte Gefahr für den Benutzer darstellen.
 Dieses Gerät ist nicht zur gewerblichen Nutzung geeignet. Bei gewerblichem Einsatz erlischt die Garantie.

Das Gerät ist zum Gebrauch durch Erwachsene bestimmt. Jugendliche über 16 Jahre dürfen das Gerät nur unter Aufsicht benutzen. Die Benutzung des Gerätes bei Regen oder feuchter Umgebung ist verboten.

Der Bediener oder Nutzer ist für Unfälle oder Schäden an anderen Menschen oder deren Eigentum verantwortlich.

Der Hersteller haftet nicht für Schäden, die durch bestimmungswidrigen Gebrauch oder falsche Bedienung verursacht wurden.



Der Sicherheitsmesserbalken ist regelmäßig auf Abnutzung zu kontrollieren und nachschleifen zu lassen. Ein stumpfer Sicherheitsmesserbalken überlastet das Gerät. Daraus resultierende Schäden unterliegen nicht der Garantie.

Allgemeine Beschreibung

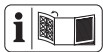

Die Abbildungen finden Sie auf der vorderen Ausklappseite.

Lieferumfang

Packen Sie das Gerät aus und kontrollieren Sie, ob es vollständig ist. Entsorgen Sie das Verpackungsmaterial ordnungsgemäß.

- Elektro-Heckenschere
- Messerschutz
- Betriebsanleitung

Übersicht

- | | |
|----------|--|
| A | 1 Anstoßschutz mit Bohrung zum Aufhängen des Gerätes |
| | 2 Sicherheitsmesserbalken |
| | 3 Handschutz |
| | 4 Vorderer Handgriff mit Sicherheitsschalter |
| | 5 Lüftungsschlitze |
| | 6 Ein-/Ausschalter |
| | 7 Zugentlastung |
| | 8 Handgriff |
| | 9 Netzkabel (Kabel) |
| | 10 Messerschutz |
| D | 11 Schlüssellochbohrung |

Funktionsbeschreibung

Die **Elektro-Heckenschere** besitzt als Antrieb einen Elektromotor. Das Gerät ist zur Sicherheit schutzisoliert und benötigt keine Erdung.

Als Schneideinrichtung besitzt das Gerät einen doppelseitigen Sicherheitsmesserbalken. Beim Schneidvorgang bewegen sich die Schneidzähne linear hin und her. Der Anstoßschutz an der Spitze des Sicherheitsmesserbalkens verhindert unangenehme Rückschläge beim Auftreffen auf Wände, Zäune usw. Zum Schutz des Anwenders kann das Gerät nur mit gedrücktem Sicherheitsschalter betätigt werden. Zusätzlich schützt der Handschutz vor Ästen und Zweigen.

Die Funktion der Bedienteile entnehmen Sie bitte den nachfolgenden Beschreibungen.

Technische Daten

Elektro-Heckenschere..... PHS 450 A1

Nenneingangsspannung (U).....	230-240 V~, 50 Hz
Leistungsaufnahme (Anschlussleistung) (P)	450 W
Schutzklasse.....	□ II
Schutzart.....	IPX0
Schnittbewegungen	3400 min ⁻¹
Gewicht (inkl. Zubehör)	ca. 2,3 kg
Schnittlänge	ca. 460 mm
Messerlänge (inkl. Anstoßschutz)	ca. 500 mm
Messerszahnabstand	ca. 16 mm
Astdurchmesser	max. 12 mm
Schalldruckpegel (L _{PA})... 87,7 dB(A); K _{PA} = 3 dB	
Schallleistungspegel (L _{WA})	
garantiert.....	103 dB(A)
gemessen.....	98,2 dB(A); K _{WA} = 2,03 dB
Vibration (a _h)	
am Handgriff.....	2,01 m/s ² ; K = 1,5 m/s ²
am vorderen Handgriff	3,14 m/s ² ; K = 1,5 m/s ²

Lärm- und Vibrationswerte wurden entsprechend den in der Original-EG-Konformitätserklärung genannten Normen und Bestimmungen ermittelt.

Der angegebene Schwingungsemissionswert ist nach einem genormten Prüfverfahren gemessen worden und kann zum Vergleich eines Elektrowerkzeugs mit einem anderen verwendet werden. Der angegebene Schwingungsemissionswert kann auch zu einer einleitenden Einschätzung der Aussetzung verwendet werden.



Warnung: Der Schwingungsemissionswert kann sich während der tatsächlichen Benutzung des Elektrowerkzeugs von dem Angabewert

unterscheiden, abhängig von der Art und Weise, in der das Elektrowerkzeug verwendet wird. Versuchen Sie, die Belastung durch Vibrationen so gering wie möglich zu halten. Beispielhafte Maßnahmen zur Verringerung der Vibrationsbelastung sind das Tragen von Handschuhen beim Gebrauch des Werkzeugs und die Begrenzung der Arbeitszeit. Dabei sind alle Anteile des Betriebszyklus zu berücksichtigen (beispielsweise Zeiten, in denen das Elektrowerkzeug abgeschaltet ist, und solche, in denen es zwar eingeschaltet ist, aber ohne Belastung läuft).

Sicherheitshinweise



Bevor Sie mit dem Gerät arbeiten, machen Sie sich mit allen Bedienelementen gut vertraut. Üben Sie den Umgang mit dem Gerät und lassen Sie sich Funktion, Wirkungsweise und Arbeitstechniken von einem erfahrenen Anwender oder Fachmann erklären. Stellen Sie sicher, dass Sie das Gerät im Notfall sofort abstellen können. Der unsachgemäße Gebrauch des Gerätes kann zu schweren Verletzungen führen.

Symbole in der Betriebsanleitung





Gefahrenzeichen mit Angaben zur Verhütung von Personen- oder Sachschäden



Gefahrenzeichen mit Angaben zur Verhütung von Personenschäden durch einen elektrischen Schlag

 Gebotszeichen mit Angaben zur Verhütung von Schäden

 Ziehen Sie vor allen Arbeiten an dem Gerät den Netzstecker.

 Hinweiszeichen mit Informationen zum besseren Umgang mit dem Gerät

Bildzeichen auf dem Gerät

 Achtung!

 Betriebsanleitung lesen.

 Tragen Sie Augenschutz.

 Tragen Sie Gehörschutz.

 Tragen Sie schnittsichere Handschuhe.

 Gefahr durch Schnittverletzungen! Halten Sie Hände fern.

 Ziehen Sie sofort den Netzstecker, wenn das Netzkabel beschädigt, verwickelt oder durchtrennt wurde.

 Benutzen Sie das Gerät nicht bei Regen oder an nassen Hecken.

 Angabe des Schalleistungspegels L_{WA} in dB

 Elektrogeräte gehören nicht in den Hausmüll.

 Schutzklasse II (Doppelisolierung)

 460 mm
Schnittlänge

Allgemeine Sicherheitshinweise für Elektrowerkzeuge

 **WARNUNG! Lesen Sie alle Sicherheitshinweise, Anweisungen, Bebilderungen und technischen Daten, mit denen dieses Elektrowerkzeug versehen ist.** Versäumnisse bei der Einhaltung der nachfolgenden Sicherheitshinweise und Anweisungen können elektrischen Schlag, Brand und/oder schwere Verletzungen verursachen.

Bewahren Sie alle Sicherheitshinweise und Anweisungen für die Zukunft auf.

Der in den Sicherheitshinweisen verwendete Begriff „Elektrowerkzeug“ bezieht sich auf netzbetriebene Elektrowerkzeuge (mit Netzleitung) oder auf akkubetriebene Elektrowerkzeuge (ohne Netzleitung).

1) Arbeitsplatzsicherheit

- a) **Halten Sie Ihren Arbeitsbereich sauber und gut beleuchtet.** Unordnung oder unbeleuchtete Arbeitsbereiche können zu Unfällen führen.
- b) **Arbeiten Sie mit dem Elektrowerkzeug nicht in explosionsgefährdeter Umgebung, in der sich brennbare Flüssigkeiten, Gase oder Stäube befinden.** Elektrowerkzeuge erzeugen Funken, die den Staub oder die Dämpfe entzünden können.
- c) **Halten Sie Kinder und andere Personen während der Benutzung des Elektrowerkzeuges fern.** Bei Ablenkung können Sie die Kontrolle über das Elektrowerkzeug verlieren.

2) Elektrische Sicherheit



Vorsicht: So vermeiden Sie Unfälle und Verletzungen durch elektrischen Schlag:

- a) **Der Anschlussstecker des Elektrowerkzeuges muss in die Steckdose passen. Der Stecker darf in keiner Weise verändert werden. Verwenden Sie keine Adapterstecker gemeinsam mit schutzgeerdeten Elektrowerkzeugen.** Unveränderte Stecker und passende Steckdosen verringern das Risiko eines elektrischen Schlages.
- b) **Vermeiden Sie Körperkontakt mit geerdeten Oberflächen wie von Rohren, Heizungen, Herden und Kühlschränken.** Es besteht ein erhöhtes Risiko durch elektrischen Schlag, wenn Ihr Körper geerdet ist.
- c) **Halten Sie das Elektrowerkzeug von Regen oder Nässe fern.** Das Eindringen von Wasser in ein Elektrowerkzeug erhöht das Risiko eines elektrischen Schlages.
- d) **Zweckentfremden Sie die Anschlussleitung nicht, um das Elektrowerkzeug zu tragen, aufzuhängen oder um den Stecker aus der Steckdose zu ziehen. Halten Sie die Anschlussleitung fern von Hitze, Öl, scharfen Kanten oder sich bewegendem Geräteteilen.** Beschädigte oder verwickelte Anschlussleitungen erhöhen das Risiko eines elektrischen Schlages.
- e) **Wenn Sie mit dem Elektrowerkzeug im Freien arbeiten, verwenden Sie nur Verlängerungsleitungen, die auch für den Außenbereich geeignet sind.** Die Anwendung einer für den Außenbe-

reich geeigneten Verlängerungsleitung verringert das Risiko eines elektrischen Schlages.

- f) **Wenn der Betrieb des Elektrowerkzeuges in feuchter Umgebung nicht vermeidbar ist, verwenden Sie einen Fehlerstromschutzschalter.** Der Einsatz eines Fehlerstromschutzschalters vermindert das Risiko eines elektrischen Schlages.

3) Sicherheit von Personen



Vorsicht: So vermeiden Sie Unfälle und Verletzungen:

- a) **Seien Sie aufmerksam, achten Sie darauf, was Sie tun, und gehen Sie mit Vernunft an die Arbeit mit dem Elektrowerkzeug. Benutzen Sie das Elektrowerkzeug nicht, wenn Sie müde sind oder unter Einfluss von Drogen, Alkohol oder Medikamenten stehen.** Ein Moment der Unachtsamkeit beim Gebrauch des Elektrowerkzeugs kann zu ernsthaften Verletzungen führen.
- b) **Tragen Sie persönliche Schutzausrüstung und immer eine Schutzbrille.** Das Tragen persönlicher Schutzausrüstung, wie Staubmaske, rutschfeste Sicherheitsschuhe, Schutzhelm oder Gehörschutz je nach Art und Einsatz des Elektrowerkzeugs, verringert das Risiko von Verletzungen.
- c) **Vermeiden Sie eine unbeachtete Inbetriebnahme. Vergewissern Sie sich, dass das Elektrowerkzeug ausgeschaltet ist, bevor Sie es an die Stromversorgung und/oder den Akku anschließen, es aufnehmen oder**

tragen. Wenn Sie beim Tragen des Elektrowerkzeugs den Finger am Schalter haben oder das Elektrowerkzeug eingeschaltet an die Stromversorgung anschließen, kann dies zu Unfällen führen.

- d) Entfernen Sie Einstellwerkzeuge oder Schraubenschlüssel, bevor Sie das Elektrowerkzeug einschalten.** Ein Werkzeug oder Schlüssel, der sich in einem drehenden Teil des Elektrowerkzeuges befindet, kann zu Verletzungen führen.
- e) Vermeiden Sie eine abnormale Körperhaltung. Sorgen Sie für einen sicheren Stand und halten Sie jederzeit das Gleichgewicht.** Dadurch können Sie das Elektrowerkzeug in unerwarteten Situationen besser kontrollieren.
- f) Tragen Sie geeignete Kleidung. Tragen Sie keine weite Kleidung oder Schmuck. Halten Sie Haare und Kleidung fern von sich bewegenden Teilen.** Lockere Kleidung, Schmuck oder lange Haare können von sich bewegenden Teilen erfasst werden.
- g) Wenn Staubabsaug- und -auffangeinrichtungen montiert werden können, sind diese anzubringen und richtig zu verwenden.** Verwendung einer Staubabsaugung kann Gefährdungen durch Staub verringern.
- h) Wiegen Sie sich nicht in falscher Sicherheit und setzen Sie sich nicht über die Sicherheitsregeln für Elektrowerkzeuge hinweg, auch wenn Sie nach vielfachem Gebrauch mit dem Elektrowerkzeug vertraut sind.** Achtloses Handeln kann binnen Sekundenbruchteilen zu schweren Verletzungen führen.

4) Verwendung und Behandlung des Elektrowerkzeugs

- a) Überlasten Sie das Elektrowerkzeug nicht. Verwenden Sie für Ihre Arbeit das dafür bestimmte Elektrowerkzeug.** Mit dem passenden Elektrowerkzeug arbeiten Sie besser und sicherer im angegebenen Leistungsbereich.
- b) Benutzen Sie kein Elektrowerkzeug, dessen Schalter defekt ist.** Ein Elektrowerkzeug, das sich nicht mehr ein- oder ausschalten lässt, ist gefährlich und muss repariert werden.
- c) Ziehen Sie den Stecker aus der Steckdose und/oder entfernen Sie einen abnehmbaren Akku, bevor Sie Geräteeinstellungen vornehmen, Einsatzwerkzeugteile wechseln oder das Elektrowerkzeug weglegen.** Diese Vorsichtsmaßnahme verhindert den unbeabsichtigten Start des Elektrowerkzeugs.
- d) Bewahren Sie unbenutzte Elektrowerkzeuge außerhalb der Reichweite von Kindern auf. Lassen Sie keine Personen das Elektrowerkzeug benutzen, die mit diesem nicht vertraut sind oder diese Anweisungen nicht gelesen haben.** Elektrowerkzeuge sind gefährlich, wenn sie von unerfahrenen Personen benutzt werden.
- e) Pflegen Sie das Elektrowerkzeug und Einsatzwerkzeug mit Sorgfalt. Kontrollieren Sie, ob bewegliche Teile einwandfrei funktionieren und nicht klemmen, ob Teile gebrochen oder so beschädigt sind, dass die Funktion des Gerätes beeinträchtigt ist. Lassen Sie beschädigte Teile**

vor dem Einsatz des Elektrowerkzeuges reparieren. Viele Unfälle haben ihre Ursache in schlecht gewarteten Elektrowerkzeugen.

- f) **Halten Sie Schneidwerkzeuge scharf und sauber.** Sorgfältig gepflegte Schneidwerkzeuge mit scharfen Schneidkanten verkleben sich weniger und sind leichter zu führen.
- g) **Verwenden Sie Elektrowerkzeug, Einsatzwerkzeug, Einsatzwerkzeuge usw. entsprechend diesen Anweisungen. Berücksichtigen Sie dabei die Arbeitsbedingungen und die auszuführende Tätigkeit.** Der Gebrauch von Elektrowerkzeugen für andere als die vorgesehenen Anwendungen kann zu gefährlichen Situationen führen.
- h) **Halten Sie Griffe und Griffflächen trocken, sauber und frei von Öl und Fett.** Rutschige Griffe und Griffflächen erlauben keine sichere Bedienung und Kontrolle des Elektrowerkzeugs in unvorhergesehenen Situationen.

5) Service

- a) **Lassen Sie Ihr Elektrowerkzeug nur von qualifiziertem Fachpersonal und nur mit Original-Ersatzteilen reparieren.** Damit wird sichergestellt, dass die Sicherheit des Gerätes erhalten bleibt.

Sicherheitshinweise für Heckenscheren

- **Halten Sie alle Körperteile vom Schneidmesser fern. Versuchen Sie nicht, bei laufendem Messer Schnittgut zu entfernen oder zu schneidendes Material festzuhalten. Entfernen Sie eingeklemmtes Schnittgut nur bei ausgeschaltetem Gerät.** Ein Moment der Unachtsamkeit bei Benutzung der Heckenschere kann zu schweren Verletzungen führen.
- **Tragen Sie die Heckenschere am Griff bei stillstehendem Messer. Bei Transport oder Aufbewahrung der Heckenschere stets die Schutzabdeckung aufziehen.** Sorgfältiger Umgang mit dem Gerät verringert die Verletzungsgefahr durch das Messer.
- **Halten Sie das Elektrowerkzeug nur an den isolierten Griffflächen, da das Schneidmesser in Berührung mit verborgenen Stromleitungen oder dem eigenen Netzkabel kommen kann.** Der Kontakt des Schneidmessers mit einer spannungsführenden Leitung kann metallene Geräteteile unter Spannung setzen und zu einem elektrischen Schlag führen.
- **Halten Sie das Kabel vom Schneidbereich fern.** Während des Arbeitsvorgangs kann das Kabel im Gebüsch verdeckt sein und versehentlich durchtrennt werden.
- **Durchsuchen Sie vor der Arbeit die Hecke nach verborgenen Objekten, z. B. Drahtzäunen etc.**
- **Halten Sie die Heckenschere richtig, z. B. mit beiden Händen an den Handgriffen, wenn zwei Handgriffe vorhanden sind.** Der Verlust der Kontrolle über das Gerät kann zu Verletzungen führen.
- **Tragen Sie beim Arbeiten mit dem Gerät geeignete Kleidung und Arbeitshandschuhe. Fassen**

Sie das Gerät nie am Schneidmesser an oder heben es am Schneidmesser auf. Der Kontakt mit dem Schneidmesser kann zu Verletzungen führen.

- Inspizieren Sie die zu schneidende Fläche sorgfältig und beseitigen Sie alle Drähte oder sonstigen Fremdkörper.

Weiterführende Sicherheitshinweise

- Schließen Sie das Gerät an eine Steckdose mit Fehlerstrom-Schutzeinrichtung (Residual Current Device) mit einem Bemessungsfehlerstrom von nicht mehr als 30 mA an.
- **Wenn ein Ersatz der Anschlussleitung erforderlich ist, dann ist dies vom Hersteller oder seinem Vertreter auszuführen, um Sicherheitsgefährdungen zu vermeiden.**

Bedienung



Verwenden Sie das Gerät nicht ohne Handschutz. Tragen Sie beim Arbeiten mit dem Gerät geeignete Kleidung und Arbeitshandschuhe. Tragen Sie Augen- und Gehörschutz. Vergewissern Sie sich vor jeder Benutzung, dass das Gerät funktionstüchtig ist. Es besteht die Gefahr von Personen- und Sachschäden. Der Ein-/Ausschalter und der Sicherheitsschalter dürfen nicht arretiert werden. Sie müssen nach Loslassen des Schalters den Motor ausschalten. Sollte ein Schalter

beschädigt sein, darf mit dem Gerät nicht mehr gearbeitet werden.

Achten Sie darauf, dass die Netzspannung mit dem Typenschild am Gerät übereinstimmt. Es besteht Gefahr durch elektrischen Schlag.



Beachten Sie den Lärmschutz und örtliche Vorschriften.

B Ein- und Ausschalten



Nehmen Sie vor dem Einschalten den Messerschutz (A 10) ab. Achten Sie auf einen sicheren Stand und halten Sie das Gerät mit beiden Händen und mit Abstand vom eigenen Körper gut fest. Achten Sie vor dem Einschalten darauf, dass das Gerät keine Gegenstände berührt. So vermeiden Sie Geräteschäden und eventuell daraus resultierende Personenschäden.

1. Zur Zugentlastung formen Sie aus dem Ende des Verlängerungskabels eine Schlaufe, führen diese durch die Öffnung am Handgriff und hängen sie in die Zugentlastung (7) am Handgriff ein.
2. Schließen Sie das Gerät an die Netzspannung an.
3. Zum Einschalten halten Sie den Sicherheitsschalter am vorderen Handgriff (4) gedrückt und drücken gleichzeitig den Ein-/Ausschalter (6) am Handgriff. Die Heckenschere läuft mit höchster Geschwindigkeit.
4. Zum Ausschalten lassen Sie einen der beiden Schalter los.

Arbeiten mit dem Gerät



Achten Sie beim Schneiden darauf, keine Gegenstände, wie z. B. Drahtzäune oder Pflanzenstützen, zu berühren. Dies kann zu Schäden am Sicherheitsmesserbalken führen.

- Schalten Sie bei Blockierung des Sicherheitsmesserbalkens durch feste Gegenstände das Gerät sofort aus, ziehen Sie den Netzstecker und entfernen dann den Gegenstand.
- Arbeiten Sie stets von der Steckdose weggehend. Legen Sie deshalb vor Arbeitsbeginn die Schneidrichtung fest. Achten Sie darauf, dass das Verlängerungskabel vom Arbeitsbereich fern bleibt. Legen Sie das Netzkabel nie über die Hecke, wo es leicht von dem Sicherheitsmesserbalken erfasst werden kann.
- Vermeiden Sie die Überbeanspruchung des Gerätes während der Arbeit.
- Um das Gerät aufzuhängen (z. B. während einer Arbeitspause), ist am Anstoßschutz (A 1) und an der Unterseite des Gerätes eine Bohrung angebracht (siehe „Wandhalterung“).



Ziehen Sie sofort den Netzstecker, wenn das Netzkabel beschädigt, verwickelt oder durchtrennt ist. Es besteht Verletzungsgefahr durch Stromschlag!

Schnitttechniken

- Schneiden Sie dicke Äste zuvor mit einer Astschere heraus.
- Der doppelseitige Sicherheitsmesserbalken ermöglicht den Schnitt in beiden Richtungen oder durch Pendelbewegungen von einer Seite zur anderen.

- Bewegen Sie beim senkrechten Schnitt die Heckenschere gleichmäßig vorwärts oder bogenförmig auf und ab.
- Bewegen Sie beim waagrechten Schnitt die Heckenschere sichelförmig zum Rand der Hecke, damit abgeschnittene Zweige zu Boden fallen.
- Um lange, gerade Linien zu erhalten, empfiehlt es sich Schnüre zu spannen.

C Schnitthecken schneiden:

Es empfiehlt sich, Hecken in trapezförmiger Form zu schneiden, um ein Verkahlen der unteren Äste zu verhindern. Dies entspricht dem natürlichen Pflanzenwachstum und lässt Hecken optimal gedeihen. Beim Schnitt werden nur die neuen Jahrestriebe reduziert, so bildet sich eine dichte Verzweigung und ein guter Sichtschutz aus.

1. Schneiden Sie zuerst die Seiten einer Hecke. Bewegen Sie dazu die Heckenschere mit der Wachstumsrichtung von unten nach oben. Wenn Sie von oben nach unten schneiden, bewegen sich dünnere Äste nach außen, wodurch dünne Stellen oder Löcher entstehen können.
2. Schneiden Sie dann die Oberkante je nach Geschmack gerade, dachförmig oder rund.
3. Trimmen Sie schon junge Pflanzen auf die gewünschte Form hin. Der Haupttrieb sollte unbeschädigt bleiben, bis die Hecke die geplante Höhe erreicht hat. Alle anderen Triebe werden auf die Hälfte gekappt.

Frei wachsende Hecken pflegen:

Frei wachsende Hecken bekommen zwar keinen Formschnitt, müssen aber regelmäßig gepflegt werden, damit die Hecke nicht zu hoch wird.

Wartung und Reinigung



Lassen Sie Instandsetzungsarbeiten und Wartungsarbeiten, die nicht in dieser Betriebsanleitung beschrieben sind, von unserem Service-Center durchführen. Verwenden Sie nur Originalteile.

So vermeiden Sie Geräteschäden und eventuell daraus resultierende Personenschäden.



Ziehen Sie vor allen Arbeiten an dem Gerät den Netzstecker. Es besteht die Gefahr eines Stromschlages oder Verletzungsgefahr durch bewegliche Teile.



Tragen Sie beim Hantieren mit dem Sicherheitsmesserbalken Handschuhe. Gefahr von Schnittverletzungen.



Verwenden Sie keine Reinigungs- bzw. Lösungsmittel. Sie könnten das Gerät damit irreparabel beschädigen. Chemische Substanzen können die Kunststoffteile des Gerätes angreifen.

Führen Sie folgende Wartungs- und Reinigungsarbeiten regelmäßig durch. Dadurch ist eine lange und zuverlässige Nutzung gewährleistet.

- Kontrollieren Sie das Gerät vor jedem Gebrauch auf offensichtliche Mängel wie lose, abgenutzte oder beschädigte Teile. Prüfen Sie den festen Sitz der Schrauben im Sicherheitsmesserbalken (A 2).

- Schneiden Sie nicht mit einem stumpfen oder abgenutzten Sicherheitsmesserbalken, da Sie ansonsten Motor und Getriebe Ihres Gerätes überlasten.
- Überprüfen Sie Abdeckungen und Schutzeinrichtungen (A 1+3) auf Beschädigungen und korrekten Sitz. Zum Austausch des Anstoßschutzes (A 1) oder bei Beschädigung des Handschutzes (3) senden Sie das Gerät an unser Service-Center.
- Halten Sie Lüftungsschlitze (A 5) und Motorgehäuse des Gerätes sauber. Verwenden Sie dazu ein feuchtes Tuch oder eine Bürste. Das Gerät darf weder mit Wasser abgespritzt werden noch in Wasser gelegt werden.

Sicherheitsmesserbalken reinigen und warten

Reinigen Sie nach jeder Benutzung den Sicherheitsmesserbalken (2) sorgfältig.

Nach jeder Benutzung müssen Sie

- den Sicherheitsmesserbalken reinigen (mit einem öligen Lappen);
- den Sicherheitsmesserbalken (2) mit einem Ölkännchen oder Spray einölen.

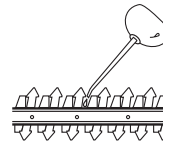

Lagerung

- Reinigen Sie das Gerät vor der Aufbewahrung.
- Bewahren Sie das Gerät im mitgelieferten Messerschutz (A 10) trocken und außerhalb der Reichweite von Kindern auf.

D Wandhalterung

Mit der Schlüssellochbohrung (11) an der Unterseite des Gerätes können Sie den Motorteil an der Wand aufhängen.

- Bringen Sie eine Schraube mit Hilfe von Dübeln an der Wunschposition einer Wand an.
- Der Schraubenkopf kann einen Durchmesser von 7 - 10 mm haben.
- Lassen Sie den Schraubenkopf mit ca. 10 mm Abstand zur Wand hervorstehen.
- Sie können das Gerät mit der Öffnung an der Unterseite an die Schraube ansetzen und das Gerät auf Anschlag nach unten ziehen.



Achten Sie beim Bohren darauf, keine Versorgungsleitungen zu beschädigen. Verwenden Sie geeignete Suchgeräte, um diese aufzuspüren oder nehmen Sie einen Installationsplan zu Hilfe. Kontakt mit Elektroleitungen kann zu elektrischem Schlag und Feuer, Kontakt einer Gasleitung zur Explosion führen. Beschädigung einer Wasserleitung kann zu Sachbeschädigung und elektrischem Schlag führen.

Entsorgung/ Umweltschutz

Führen Sie Gerät, Zubehör und Verpackung einer umweltgerechten Wiederverwertung zu.



Elektrogeräte gehören nicht in den Hausmüll.

Geben Sie das Gerät an einer Verwertungsstelle ab. Die verwendeten Kunststoff- und Metallteile können sortenrein getrennt werden und so einer Wiederverwertung zugeführt werden. Fragen Sie hierzu unser Service-Center.

Die Entsorgung Ihrer defekten, eingesendeten Geräte führen wir kostenlos durch.

A Fehlersuche

Problem	Mögliche Ursache	Fehlerbehebung
Gerät startet nicht	Netzspannung fehlt	Steckdose, Netzkabel, Leitung, Netzstecker und Sicherung prüfen, ggf. Reparatur durch Elektrofachmann
	Ein-/Ausschalter (6) oder Sicherheitsschalter (4) defekt	Reparatur durch Service-Center
	Kohlebürsten abgenutzt	
	Motor defekt	
Gerät arbeitet mit Unterbrechungen	Netzkabel beschädigt	Netzkabel überprüfen, ggf. Wechsel durch unser Service-Center
	Interner Wackelkontakt	Reparatur durch Service-Center
	Ein-/Ausschalter (6) oder Sicherheitsschalter (4) defekt	
Schneidzähne werden heiß	Sicherheitsmesserbalken (2) stumpf	Sicherheitsmesserbalken schleifen oder austauschen (Service-Center)
	Sicherheitsmesserbalken (2) hat Scharten	Sicherheitsmesserbalken überprüfen oder austauschen (Service-Center)
	Zu viel Reibung wegen fehlender Schmierung	Sicherheitsmesserbalken (2) ölen

Ersatzteile/Zubehör

Ersatzteile und Zubehör erhalten Sie unter www.grizzlytools-service.eu

Sollten Sie Probleme mit dem Bestellvorgang haben, verwenden Sie bitte das Kontaktformular. Bei weiteren Fragen wenden Sie sich an das „Service-Center“ (siehe Seite 17).

Position Betriebsanleitung	Position Explosionszeichnung	Bezeichnung	Bestell-Nr.
A 2	34-37	Sicherheitsmesserbalken	91104913
A 10	38	Messerschutz	91104912

Garantie

Sehr geehrte Kundin, sehr geehrter Kunde, Sie erhalten auf dieses Gerät 3 Jahre Garantie ab Kaufdatum.

Im Falle von Mängeln dieses Gerätes stehen Ihnen gegen den Verkäufer des Gerätes gesetzliche Rechte zu. Diese gesetzlichen Rechte werden durch unsere im Folgenden dargestellte Garantie nicht eingeschränkt.

Garantiebedingungen

Die Garantiefrist beginnt mit dem Kaufdatum. Bitte bewahren Sie den Originalkassenbon gut auf. Diese Unterlage wird als Nachweis für den Kauf benötigt. Tritt innerhalb von drei Jahren ab dem Kaufdatum dieses Gerätes ein Material- oder Fabrikationsfehler auf, wird das Gerät von uns – nach unserer Wahl – für Sie kostenlos repariert oder ersetzt. Diese Garantieleistung setzt voraus, dass innerhalb der Drei-Jahres-Frist das defekte Gerät und der Kaufbeleg (Kassenbon) vorgelegt und schriftlich kurz beschrieben wird, worin der Mangel besteht und wann er aufgetreten ist.

Wenn der Defekt von unserer Garantie gedeckt ist, erhalten Sie das reparierte oder ein neues Gerät zurück. Mit Reparatur oder Austausch des Gerätes beginnt kein neuer Garantiezeitraum.

Garantiezeit und gesetzliche Mängelansprüche

Die Garantiezeit wird durch die Gewährleistung nicht verlängert. Dies gilt auch für ersetzte und reparierte Teile. Eventuell schon beim Kauf vorhandene Schäden und Mängel müssen sofort nach dem Auspacken gemeldet werden. Nach Ablauf der Garantiezeit anfallende Reparaturen sind kostenpflichtig.

Garantieumfang

Das Gerät wurde nach strengen Qualitätsrichtlinien sorgfältig produziert und vor Anlieferung gewissenhaft geprüft.

Die Garantieleistung gilt für Material- oder Fabrikationsfehler. Diese Garantie erstreckt sich nicht auf Geräteteile, die normaler Abnutzung ausgesetzt sind und daher als Verschleißteile angesehen werden können (z. B. Sicherheitsmesserbalken, Exzenter und Kohlebürsten) oder für Beschädigungen an zerbrechlichen Teilen (z. B. Schalter). Diese Garantie verfällt, wenn das Gerät beschädigt, nicht sachgemäß benutzt oder nicht gewartet wurde. Für eine sachgemäße Benutzung des Gerätes sind alle in der Betriebsanleitung aufgeführten Anweisungen genau einzuhalten. Verwendungszwecke und Handlungen, von denen in der Betriebsanleitung abgeraten oder vor denen gewarnt wird, sind unbedingt zu vermeiden.

Das Gerät ist lediglich für den privaten und nicht für den gewerblichen Gebrauch bestimmt. Bei missbräuchlicher und unsachgemäßer Behandlung, Gewaltanwendung und bei Eingriffen, die nicht von unserer autorisierten Service-Niederlassung vorgenommen wurden, erlischt die Garantie.

Abwicklung im Garantiefall

Um eine schnelle Bearbeitung Ihres Anliegens zu gewährleisten, folgen Sie bitte den folgenden Hinweisen:

- Bitte halten Sie für alle Anfragen den Kassenbon und die Identifikationsnummer (IAN 355054_2004) als Nachweis für den Kauf bereit.
- Die Artikelnummer entnehmen Sie bitte dem Typenschild.
- Sollten Funktionsfehler oder sonstige Mängel auftreten, kontaktieren Sie zunächst die nachfolgend benannte

Serviceabteilung **telefonisch** oder per **E-Mail**. Sie erhalten dann weitere Informationen über die Abwicklung Ihrer Reklamation.

- Ein als defekt erfasstes Gerät können Sie, nach Rücksprache mit unserem Kundenservice, unter Beifügung des Kaufbelegs (Kassenbons) und der Angabe, worin der Mangel besteht und wann er aufgetreten ist, für Sie portofrei an die Ihnen mitgeteilte Service-Anschrift übersenden. Um Annahmeprobleme und Zusatzkosten zu vermeiden, benutzen Sie unbedingt nur die Adresse, die Ihnen mitgeteilt wird. Stellen Sie sicher, dass der Versand nicht unfrei, per Sperrgut, Express oder sonstiger Sonderfracht erfolgt. Senden Sie das Gerät bitte inkl. aller beim Kauf mitgelieferten Zubehörteile ein und sorgen Sie für eine ausreichend sichere Transportverpackung.

Reparatur-Service

Sie können Reparaturen, **die nicht der Garantie unterliegen**, gegen Berechnung von unserer Service-Niederlassung durchführen lassen. Sie erstellt Ihnen gerne einen Kostenvoranschlag.

Wir können nur Geräte bearbeiten, die ausreichend verpackt und frankiert eingesandt wurden.

Achtung: Bitte senden Sie Ihr Gerät gereinigt und mit Hinweis auf den Defekt an unsere Service-Niederlassung.

Nicht angenommen werden unfrei per Sperrgut, Express oder mit sonstiger Sonderfracht eingeschickte Geräte.

Die Entsorgung Ihrer defekten, eingesendeten Geräte führen wir kostenlos durch.

Service-Center

DE Service Deutschland
Tel.: 0800 54 35 111
E-Mail: grizzly@lidl.de
IAN 355054_2004

AT Service Österreich
Tel.: 0820 201 222
(0,15 EUR/Min.)
E-Mail: grizzly@lidl.at
IAN 355054_2004

CH Service Schweiz
Tel.: 0842 665566
(0,08 CHF/Min.,
Mobilfunk max. 0,40 CHF/Min.)
E-Mail: grizzly@lidl.ch
IAN 355054_2004

Importeur

Bitte beachten Sie, dass die folgende Anschrift keine Serviceanschrift ist.

Kontaktieren Sie zunächst das oben genannte Service-Center.

Grizzly Tools GmbH & Co. KG

Stockstädter Straße 20
DE-63762 Großostheim
DEUTSCHLAND
www.grizzlytools-service.eu

Content

Introduction	18
Intended Use.....	18
General Description.....	19
Scope of delivery	19
Overview.....	19
Function Description	19
Technical Data.....	19
Notes on Safety	20
Symbols in the manual.....	20
Symbols on the Equipment	20
General Safety Directions for Power Tools	21
Hedge trimmer safety warnings	23
Additional safety instructions	24
Operation	24
Switching On and Off	24
Working with the Electric Hedge Trimmer	24
Cutting Techniques	25
Maintenance/Cleaning	25
Cleaning and servicing the blade knife bar	26
Storage.....	26
Wall bracket	26
Waste Disposal and Environmental Protection	27
Spare Parts/Accessories	27
Trouble Shooting	28
Guarantee	29
Repair Service.....	30
Service-Center	30
Importer	30
Translation of the original EC declaration of conformity	103
Exploded Drawing	109

Introduction

Congratulations on the purchase of your new device. With it, you have chosen a high quality product. During production, this equipment has been checked for quality and subjected to a final inspection. The functionality of your equipment is therefore guaranteed. It cannot be ruled out that residual quantities of lubricants will remain on or in the equipment in isolated cases. This is not a fault or defect and it represents no cause for concern.



The operating instructions constitute part of this product. They contain important information on safety, use and disposal. Before using the product, familiarise yourself with all of the operating and safety instructions. Use the product only as described and for the applications specified. Keep this manual safely and in the event that the product is passed on, hand over all documents to the third party.

Intended Use

The equipment is specified for use only for the cutting and trimming of hedges, bushes and ornamental shrubs in the domestic environment. This equipment is not suitable for commercial use. Commercial use will invalidate the guarantee. Any other use that is not explicitly approved in these instructions may result in damage to the equipment and represent a serious danger to the user. The equipment is designed for use by adults. Adolescents over the age of 16 may use the device only under supervision. Do not use the hedge trimmer in the rain or on wet hedges.

The operator or user is responsible for ac-

idents or damage to other people or their property. The manufacturer is not liable for damages caused by unspecified use or incorrect operation.

 Before use, check that the blades are sharp. Ensure that the blades are sharpened whenever blunt, in order to avoid overstressing of the machine. Damages caused by cutting with blunt blades are not covered by the guarantee.

General Description

 See the front fold-out page for illustrations.

Scope of delivery

Unpack the device and check it for completeness. Dispose of the packaging material correctly.

- Electric hedge trimmer
- Blade protection
- Instruction Manual

Overview

- A** 1 Impact protection with drill hole for hanging up the device
- 2 Cutter bar
- 3 Hand protection
- 4 Front handgrip with safety switch
- 5 Vents
- 6 On/off switch
- 7 Tension relief
- 8 Grip
- 9 Mains cable
- 10 Blade protection
- D** 11 Keyhole bore

Function Description

The electric hedge trimmer is driven by an electronic motor. The equipment is double-insulated for safety and does not require earthing.

The hedge trimmer is equipped with a double-sided safety cutter bar. When cutting, the blades move backwards and forwards in linear motion. The impact protection on the tip of the cutter bar prevents unpleasant recoils should the trimmer come into contact with walls, fences and so on.

The unit can only be operated with the deadman switch depressed, in order to protect the operator. In addition, the hand guard protects against branches and briars. Please note the following descriptions for the function of the operating components.

Technical Data

Electric Hedge Trimmer PHS 450 A1
 Input voltage rating (U)..230-240 V~, 50 Hz
 Input power
 (power consumption) (P).....450 W
 Safety class II
 Protection category..... IPX0
 Cutting rate3400 min⁻¹
 Weight (incl. accessories)...approx. 2,3 kg
 Cutting length approx. 460 mm
 Blade length
 (incl. impact protection)... approx. 500 mm
 Blade gap..... approx. 16 mm
 Branch diameter max. 12 mm
 Sound pressure level
 (L_{pA}) 87.7 dB(A), K_{pA}=3 dB
 Sound power level (L_{WA})
 guaranteed 103 dB(A)
 measured..... 98.2 dB(A); K_{WA}= 2.03 dB
 Vibration (a_h)
 at the handle.....2.01 m/s²; K=1.5 m/s²
 on front
 handgrip.....3,14 m/s²; K=1.5 m/s²

Noise and vibration values have been determined according to the standards and regulations mentioned in the declaration of conformity.

The stated vibration emission value was measured in accordance with a standard testing procedure and may be used to compare one power tool to another. The stated vibration emission value may also be used for a preliminary exposure assessment.



Warning: The vibration emission value may differ during actual use of the power tool from the stated value depending on the manner in which the power tool is used. Try to keep the exposure to vibrations as low as possible. Examples of measures to reduce vibration exposure are the wearing of gloves when using the tool and limiting the working hours. For this purpose all parts of the operating cycle have to be considered (for example, times when the electric tool is switched off and times when it is switched on but running without any load).

Notes on Safety



Before working with the equipment, familiarise yourself with all operating components. Practice handling the equipment and have the function, operation and working methods explained to you by an experienced user or specialist. Ensure that you can shut off the equipment immediately in an emergency. Inappropriate use of the device may result in serious injury.

Symbols in the manual



Warning symbols with information on damage and injury prevention.



Hazard symbol with information on the prevention of personal injury caused by electric shock.



Instruction symbols with information on preventing damage.



Pull out the power plug before carrying out any work on the equipment.



Help symbols with information on improving tool handling.

Symbols on the Equipment



Caution!



Read through the instruction manual carefully.



Wear eye protection.



Wear ear protection.



Wear cut-resistant gloves.



Risk of cuts!
Keep hands away.



Pull out the power plug immediately if the cable is damaged, has been badly twisted or is completely cut through.



Do not use the device in the rain or on wet hedges.



Information of the acoustic power level L_{WA} in dB.



Machines are not to be placed with domestic waste.



Safety class II (Double insulation)



Cutting length

General Safety Directions for Power Tools



WARNING! Read all safety notices, instructions, illustrations and technical data that have been provided with this power tool. Omissions in the compliance with safety directions and instructions can cause electrical shock, fire and/or severe injuries.

Retain all safety directions and instructions for future use.

The term „power tool“ in the warnings refers to your mains-operated (corded) power tool or battery-operated (cordless power tool).

1) WORK AREA SAFETY

- a) **Keep work area clean and well lit.** Cluttered or dark areas invite accidents.
- b) **Do not operate power tools in explosive atmospheres, such as in the presence of flammable liquids, gases or dust.** Power tools

create sparks which may ignite the dust or fumes.

- c) **Keep children and bystanders away while operating a power tool.** Distractions can cause you to lose control.

2) ELECTRICAL SAFETY



CAUTION! The following states how to avoid accidents and injuries due to electric shock:

- a) **Power tool plugs must match the outlet. Never modify the plug in any way. Do not use any adapter plugs with earthed (grounded) power tools.** Unmodified plugs and matching outlets will reduce risk of electric shock.
- b) **Avoid body contact with earthed or grounded surfaces, such as pipes, radiators, ranges and refrigerators.** There is an increased risk of electric shock if your body is earthed or grounded.
- c) **Do not expose power tools to rain or wet conditions.** Water entering a power tool will increase the risk of electric shock.
- d) **Do not abuse the cord. Never use the cord for carrying, pulling or unplugging the power tool. Keep cord away from heat, oil, sharp edges or moving parts.** Damaged or entangled cords increase the risk of electric shock.
- e) **When operating a power tool outdoors, use an extension cord suitable for outdoor use.** Use of a cord suitable for outdoor use reduces the risk of electric shock.

f) **If operating a power tool in a damp location is unavoidable, use a residual current device (RCD) protected supply.** Use of an RCD reduces the risk of electric shock.

3) PERSONAL SAFETY



CAUTION! The following states how to avoid accidents and injuries:

a) **Stay alert, watch what you are doing and use common sense when operating a power tool. Do not use a power tool while you are tired or under the influence of drugs, alcohol or medication.** A moment of inattention while operating power tools may result in serious personal injury.

b) **Use personal protective equipment. Always wear eye protection.** Protective equipment such as dust mask, non-skid safety shoes, hard hat, or hearing protection used for appropriate conditions will reduce personal injuries.

c) **Prevent unintentional starting. Ensure the switch is in the off-position before connecting to power source and/or battery pack, picking up or carrying the tool.** Carrying power tools with your finger on the switch or energising power tools that have the switch on invites accidents.

d) **Remove any adjusting key or wrench before turning the power tool on.** A wrench or a key left attached to a rotating part of the power tool may result in personal injury.

e) **Do not overreach. Keep proper footing and balance at all times.** This enables better control of the power

tool in unexpected situations.

f) **Dress properly. Do not wear loose clothing or jewellery. Keep your hair and clothing away from moving parts.** Loose clothes, jewellery or long hair can be caught in moving parts.

g) **If dust extraction and collection devices can be installed, make sure that these are connected and used correctly.** Use of dust collection can reduce dust-related hazards.

h) **Do not allow yourself to be lulled into a false sense of security and do not disregard the safety rules for power tools, even if you are familiar with the power tool after using it many times.** Careless action can lead to serious injuries within a fraction of a second.

4) POWER TOOL USE AND CARE

a) **Do not force the power tool. Use the correct power tool for your application.** The correct power tool will do the job better and safer at the rate for which it was designed.

b) **Do not use the power tool if the switch does not turn it on and off.** Any power tool that cannot be controlled with the switch is dangerous and must be repaired.

c) **Remove the plug from the wall socket and/or remove the rechargeable battery before you change the device's settings, change accessory parts or put away the power tool.** Such preventive safety measures reduce the risk of starting the power tool accidentally.

d) **Store idle power tools out of the**

reach of children and do not allow persons unfamiliar with the power tool or these instructions to operate the power tool. Power tools are dangerous in the hands of untrained users.

- e) **Look after the power tool and application tool carefully. Check for misalignment or binding of moving parts, breakage of parts and any other condition that may affect the power tool's operation. If damaged, have the power tool repaired before use.**

Many accidents are caused by poorly maintained power tools.

- f) **Keep cutting tools sharp and clean.** Properly maintained cutting tools with sharp cutting edges are less likely to bind and are easier to control.

- g) **Use the power tool, accessories and tool bits etc. in accordance with these instructions, taking into account the working conditions and the work to be performed.** Use of the power tool for operations different from those intended could result in a hazardous situation.

- h) **Keep handles and grip surfaces dry, clean and free from oil and grease.** Slippery handles and grip surfaces do not permit safe operation and control over the power tool in unexpected situations.

5) SERVICE

- a) **Have your power tool serviced by a qualified repair person using only identical replacement parts.** This will ensure that the safety of the power tool is maintained.

Hedge trimmer safety warnings

- **Keep all parts of the body away from the cutter blade. Do not remove cut material or hold material to be cut when blades are moving. Make sure the switch is off when clearing jammed material.** A moment of inattention while operating the hedge trimmer may result in serious personal injury.

- **Carry the hedge trimmer by the handle with the cutter blade stopped. When transporting or storing the hedge trimmer always fit the cutting device cover.**

Proper handling of the hedge trimmer will reduce possible personal injury from the cutter blades.

- **Hold the power tool only on the insulated grip surfaces, as the cutting blade can come into contact with concealed power lines or its own mains cable.** Contact between the cutting blade and a live cable may render metallic components live and result in an electric shock.

- **Keep cable away from cutting area.** During operation the cable may be hidden in shrubs and can be accidentally cut by the blade.

- **Before the work, search the hedge for concealed objects, e.g. cable etc.**

- **Hold the hedge trimmer correctly, e.g. with both hands on the handles, if there are two handles.** Loss of control of the equipment may result in injuries.

- **Wear suitable clothing and work clothes when working with the equipment. Do not hold the equipment by the cutting**

blade or lift it on the cutting blade. Contact with the cutting blade can cause injuries.

- Carefully inspect the area to be cut and remove all wires or other foreign bodies.

Additional safety instructions

- Connect the appliance to a power socket with a residual current circuit breaker of rated residual current no more than 30 mA.
- **If the replacement of the supply cord is necessary, this has to be done by the manufacturer or his agent in order to avoid a safety hazard.**

Operation



Do not use the equipment without the hand guard. Wear suitable clothing and work gloves when working with the equipment. Wear eye and ear protection. Ensure that the equipment is functional before each use. There is a risk of personal injury and property damage! The On/Off switch and the safety switch must not be held closed. They must switch off the motor when on is released. Should a switch be damaged, stop working with the equipment. Ensure that the mains voltage value matches the label on the equipment. There is a risk of electric shock!



Note noise protection and local specifications.

B Switching On and Off



Remove the blade protection (**A** 10) before switching the unit on.

Ensure that you are standing in a firm position with both hands gripping the hedge trimmer away from the body.

Ensure that the trimmer is in contact with no other objects before switching on.

In this way you avoid damage to the appliance and possible injury to people.

1. For tension relief of the cable, form a loop of the end of the extension cable and bring this through the opening at the handle and suspend in the tension relief at the grip (7).
2. Connect the device to the mains voltage.
3. To switch on, press and hold the safety switch on the front handgrip (4) while pressing the on/off switch (6) on the handgrip. The hedge trimmer runs at top speed.
4. Release one of the two switches to switch the trimmer off.

Working with the Electric Hedge Trimmer



During cutting work, ensure that no contact is made with objects, e.g. such as wire fencing or main plant stems. This may result in damage to the cutter bar.

- Switch off the equipment immediately in the event that the blades are blocked by solid objects, pull out the power plug then remove the object.

- Always work away from the mains power outlet. Set the cutting direction before starting work. Ensure that the power cable is kept well away from the working area. Never lay the cable over the hedge, where it could easily be caught up in the trimmer blades.
- Avoid overstraining the equipment during work.
- There is a hole in the impact protection (A 1) and the bottom of the appliance to hang the appliance (e.g. while taking a break from working) (see "wall bracket").



Pull out the power plug immediately if the cable is damaged, badly twisted or has been completely cut through. There is a risk of injury from electric shock!

Cutting Techniques

- Cut thick branches beforehand using a branch clippers.
- The double-sided cutter bar enables cutting in both directions or, with a swinging action, from one side to the other.
- In case of vertical cutting, move the hedge trimmer uniformly forward or up and down in an arc movement.
- In case of horizontal cutting, move the hedge trimmer in a sickle-shaped movement to the edge of the hedge, so that cut branches fall to the ground.
- In order to achieve long straight lines, the placing of tensioned guiding cords is recommended.

C Cutting Shaped Hedges:

It is recommended that hedges be cut in a trapezoidal shape, in order to prevent

stripping off of the lower branches. This corresponds to the natural plant growth and allows the hedge to thrive optimally. During cutting, only the new annual growths are reduced and thus a dense branching and a good screen will develop.

1. Cut the sides of a hedge first. To do this, move the hedge trimmer in the direction of growth from bottom to top. If you cut down from the top, the thinner branches will move out, which may result in some areas having sparse growth or holes.
2. Cut the top edge, according to taste, in a flat shape, roof shape or rounded shape.
3. Trim young plants to the required shape. The main growth should remain undamaged until the hedge has reached the planned height. All other shoots are lopped off to half size.

Care of Free-Growing Hedges:

Free-growing hedges are not shaped when cut, although they must be regularly maintained so the hedge does not become too high.

Maintenance/Cleaning



Repair and servicing work not described in this manual should always be carried by our Service Centre. Use only original parts. This will prevent damage to the equipment and any resulting personal injury.



Pull out the power plug before carrying out any work on the equipment. There is a risk of electrocution or of injury from moving parts.



Wear gloves while handling the blades. Risk of cuts.



Do not use any cleaning agents or solvents. These could cause irreparable damage to the equipment. Chemical substances can attack the plastic parts of the equipment.

Carry out the following maintenance and cleaning work regularly. This will guarantee a long and reliable service life.

- Before each use, check the hedge trimmer for obvious defects such as loose, worn or damaged parts. Check the secure seating of the bolts in the cutter bar (A 2).
- Do not use the unit if the blades are blunt or worn. This will overstress the motor and gearbox of the machine.
- Check coverings and safety devices (A 1+3) for damage and correct seating. To replace the impact protection (A 1) or in case of damage to the hand guard (A 3), send the device to our service centre.
- Keep the ventilation slots (A 5) and motor housing of the device clean. Use a damp cloth or a brush to do this. Do not wash down the equipment with water, or submerge it in water.

Cleaning and servicing the blade knife bar

Clean the cutter bar (2) carefully after each use. After using the equipment, it is imperative to:

- Clean the blade (with an oily cloth);
- Oil the blade shaft with an oil can or spray.

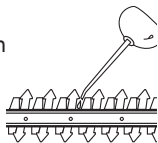

Storage

- Clean the equipment before putting it away.
- Keep the trimmer in the blade protection (A 10) supplied, in a dry place and out of reach of children.

D Wall bracket

You can hang the motor part on the wall with the keyhole bore (11) on the bottom of the device.

- Using dowels, place one screw at the desired position on a wall.
- The screw head can have a diameter of 7 - 10 mm.
- Leave the screw head protruding at a distance of approx. 10 mm from the wall.
- You can place the device onto the screw using the opening on the bottom and pull the device down until it stops.



When drilling, be careful not to damage any supply lines. Use suitable search devices to find these or consult an installation plan for guidance. Contact with electrical cables can lead to electric shock and fire. Contact with a gas pipe can result in an explosion. Damage to a water pipe can lead to property damage and electric shock.

Waste Disposal and Environmental Protection

Be environmentally friendly.
Return the tool, accessories and packaging to a recycling centre when you have finished with them.



Electrical machines do not belong in domestic waste.

Take the equipment to a waste disposal site. The plastic and metal parts that are used can be separated out into pure grade, which allows recycling. Ask our Service Centre for details. Defective units returned to us will be disposed of for free.

Spare Parts/Accessories

Spare parts and accessories can be obtained at www.grizzlytools-service.eu

If you have issues ordering, please use the contact form.
If you have any other questions, contact the "Service-Center" (see page 30).

Position instruction manual	Position exploded drawing	Description	Order No.
A 2	34-37	Cutter bar	91104913
A 10	38	Blade protection	91104912

A Trouble Shooting

Problem	Possible cause	Fault correction
Device does not start	Mains voltage not on	Check plug socket, cable, line and plug, where appropriate, have repaired through electrical specialist
	On/Off switch (6) or deadman switch (4) defective	Repair by Service Centre
	Worn carbon brushes	
	Defective motor	
Device runs with interruptions	Power cable is damaged	Check the cable and have it changed by the Service Centre if necessary
	Internal loose electrical connection	Repair by Service Centre
	On/Off switch (6) or deadman switch (4) defective	
Blades become hot	Blades (2) are blunt	Have the blades sharpened or replaced (Service Centre)
	Blades (2) are notched	Have the blades checked or replaced (Service Centre)
	Too much friction due to lack of lubrication	Oil the blades (2)

Guarantee

Dear Customer,
 This equipment is provided with a 3-year guarantee from the date of purchase. In case of defects, you have statutory rights against the seller of the product. These statutory rights are not restricted by our guarantee presented below.

Terms of Guarantee

The term of the guarantee begins on the date of purchase. Please retain the original receipt. This document is required as proof of purchase.

If a material or manufacturing defect occurs within three years of the date of purchase of this product, we will repair or replace – at our choice – the product for you free of charge. This guarantee requires the defective equipment and proof of purchase to be presented within the three-year period with a brief written description of what constitutes the defect and when it occurred.

If the defect is covered by our guarantee, you will receive either the repaired product or a new product. No new guarantee period begins on repair or replacement of the product.

Guarantee Period and Statutory Claims for Defects

The guarantee period is not extended by the guarantee service. This also applies for replaced or repaired parts. Any damages and defects already present at the time of purchase must be reported immediately after unpacking. Repairs arising after expiry of the guarantee period are chargeable.

Guarantee Cover

The equipment has been carefully produced in accordance with strict quality guidelines and conscientiously checked prior to delivery.

The guarantee applies for all material and manufacturing defects. This guarantee does not extend to cover product parts that are subject to normal wear and may therefore be considered as wearing parts (e.g. cutter bars, eccentric drives and carbon brushes) or to cover damage to breakable parts (e.g. switches).

This guarantee shall be invalid if the product has been damaged, used incorrectly or not maintained. Precise adherence to all of the instructions specified in the operating manual is required for proper use of the product. Intended uses and actions against which the operating manual advises or warns must be categorically avoided.

The product is designed only for private and not commercial use. The guarantee will be invalidated in case of misuse or improper handling, use of force, or interventions not undertaken by our authorised service branch.

Processing in Case of Guarantee

To ensure quick handling of you issue, please follow the following directions:

- Please have the receipt and identification number (IAN 355054_2004) ready as proof of purchase for all enquiries.
- Please find the item number on the rating plate.
- Should functional errors or other defects occur, please initially contact the service department specified below by **telephone** or by **e-mail**. You will then receive further information on the pro-



- cessing of your complaint.
- After consultation with our customer service, a product recorded as defective can be sent postage paid to the service address communicated to you, with the proof of purchase (receipt) and specification of what constitutes the defect and when it occurred. In order to avoid acceptance problems and additional costs, please be sure to use only the address communicated to you. Ensure that the consignment is not sent carriage forward or by bulky goods, express or other special freight. Please send the equipment inc. all accessories supplied at the time of purchase and ensure adequate, safe transport packaging.

Repair Service

For a charge, **repairs not covered by the guarantee** can be carried out by our service branch, which will be happy to issue a cost estimate for you.

We can handle only equipment that has been sent with adequate packaging and postage.

Attention: Please send your equipment to our service branch in clean condition and with an indication of the defect.

Equipment sent carriage forward or by bulky goods, express or other special freight will not be accepted.

We will dispose of your defective devices free of charge when you send them to us.

Service-Center



Service Great Britain

Tel.: 0800 4047 657
E-Mail: grizzly@lidl.co.uk
IAN 355054_2004



Service Ireland

Tel.: 1890 930 034
(0,08 EUR/Min., (peak))
(0,06 EUR/Min., (off peak))
E-Mail: grizzly@lidl.ie
IAN 355054_2004

Importer

Please note that the following address is not a service address. Please initially contact the service centre specified above.

Grizzly Tools GmbH & Co. KG

Stockstädter Straße 20
63762 Großostheim
Germany
www.grizzlytools-service.eu

Sommaire

Introduction	31
Domaine d'utilisation	31
Description générale	32
Volume de la livraison	32
Vue synoptique.....	32
Description du fonctionnement	32
Caractéristiques techniques	32
Instructions de sécurité.....	33
Symboles utilisés dans le mode d'emploi	33
Symboles apposés sur l'appareil.....	34
Consignes de sécurité générales pour outils électriques	34
Mises en garde de sécurité des taille-haies	37
Autres consignes de sécurité	38
Opération	38
Mise en marche et arrêt de l'appareil.....	38
Travail avec le taille haie électrique .	39
Techniques de taille.....	39
Entretien et nettoyage	40
Nettoyer et entretenir le bâti de couteau de sécurité.....	41
Rangement	41
Fixation murale	41
Élimination et protection de l'environnement.....	41
Dépannage	42
Pièces de rechange/Accessoires.	42
Garantie France	43
Garantie Belgique	45
Service Réparations	46
Service-Center.....	46
Importateur	46
Traduction de la déclaration de conformité CE originale	104
Vue éclatée	109

Introduction

Toutes nos félicitations pour l'achat de votre nouvel appareil. Vous avez ainsi choisi un produit de qualité supérieure. La qualité de l'appareil a été vérifiée pendant la production et il a été soumis à un contrôle final. Le fonctionnement de votre appareil est donc ainsi garanti. Il n'est pas à exclure que dans certains cas isolés, il demeure dans l'appareil des quantités résiduelles de lubrifiants industriels. Ceci n'est pas un défaut ou un vice et on ne doit pas s'inquiéter à ce sujet.



La notice d'utilisation fait partie de ce produit. Elle contient des instructions importantes pour la sécurité, l'utilisation et l'élimination des déchets. Avant d'utiliser ce produit, lisez attentivement les consignes d'emploi et de sécurité. N'utilisez le produit que tel que décrit et uniquement pour les domaines d'emploi indiqués.

Conservez cette notice et remettez-la avec tous les documents si vous cédez le produit à un tiers.

Domaine d'utilisation

L'appareil est uniquement destiné à la coupe et au débroussaillage des haies, buissons et arbustes dans le domaine domestique. Toute autre utilisation qui n'est pas autorisée expressément dans ce mode d'emploi peut conduire à un endommagement de l'appareil et présenter un réel danger pour l'utilisateur.

L'appareil est destiné à une utilisation par des adultes. Les jeunes gens âgés de plus de 16 ans sont autorisés à utiliser l'appareil sous surveillance d'un adulte. N'utilisez

pas la taille haie par temps de pluie ou sur des haies mouillées.

L'opérateur ou l'utilisateur est responsable des accidents ou dommages survenant à d'autres personnes ou à leurs biens. Le constructeur décline toute responsabilité en cas de dommages qui seraient occasionnés par une utilisation non conforme ou une manipulation inappropriée de l'appareil.



N'utilisez jamais l'appareil avec des lames épointées. Faites réaffûter les lames régulièrement pour ne pas perdre le droit à la garantie.

Description générale

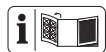

Vous trouverez les illustrations sur la page de rabat avant.

Volume de la livraison

Déballer l'appareil et assurez-vous que rien ne manque. Evacuez le matériel d'emballage comme il se doit.

- Taille-haies électrique
- Protection de lame
- Mode d'emploi

Vue synoptique



- 1 Protection contre les chocs avec alésage pour accrocher l'appareil
- 2 Porte-lames de sécurité
- 3 Protection des mains
- 4 Poignée avant avec interrupteur de sécurité
- 5 Fentes d'aération
- 6 Interrupteur de marche/arrêt
- 7 Soulagement de traction

- 8 Poignée
- 9 Câble d'alimentation
- 10 Protège-lames

- D** 11 Perforation en forme de serrure

Description du fonctionnement

Le taille haie électrique possède une propulsion électrique. Pour des raisons de sécurité, l'appareil possède une double isolation et ne nécessite pas de prise de terre. Le dispositif de coupe du taille haie est constitué par un bloc porte-lames de sécurité à double action. Au cours de l'opération de coupe, les dents de coupe se déplacent selon un mouvement linéaire. La butée antichoc se trouvant à la pointe du porte-lames permet d'éviter les reculs désagréables en cas de heurts contre des murs, des clôtures, etc.

Pour la protection de l'utilisateur, l'appareil ne peut fonctionner que si l'on appuie sur l'interrupteur de sécurité.

En outre, la protection des mains protège contre les branches et ramifications.

Reportez-vous aux pages suivantes en ce qui concerne la fonction des pièces.

Caractéristiques techniques

Taille-haies électrique.....PHS 450 A1

Tension d'entrée

nominale (U)..... 230-240 V~, 50 Hz

Puissance absorbée

(puissance connectée) (P)450 W

Classe de protection..... II

Type de protection.....IPX0

Vitesse de la lame.....3400 min⁻¹ (trs/min)

Poids (y compris accessoires) ... env. 2,3 kg

Longueur de coupe.....env. 460 mm

Longueur de lame (y compris protection contre les chocs).....env. 500 mm
 Distance entre les dents.....env. 16 mm
 Diamètre de branche..... max. 12 mm
 Niveau de pression acoustique (L_{pA}) 87,7 dB(A), $K_{pA}=3$ dB
 Niveau de puissance acoustique (L_{WA}) garanti 103 dB(A) mesuré..... 98,2 dB(A); $K_{WA}=2,03$ dB
 Vibration (a_h) sur la poignée2,01 m/s², $K=1,5$ m/s²
 poignée avant ...3,14 m/s², $K=1,5$ m/s²

Les valeurs de bruit et de vibrations ont été définies conformément aux normes et prescriptions stipulées dans la déclaration de conformité.

La valeur totale de vibrations déclarée a été mesurée conformément à une méthode d'essai normalisée et peut être utilisée pour comparer un outil à un autre. L'indication du fait que la valeur totale de vibrations déclarée peut également être utilisée pour une évaluation préliminaire de l'exposition.



Avertissement :

L'émission de vibration au cours de l'utilisation réelle de l'outil électrique peut différer de la valeur totale déclarée, selon les méthodes d'utilisation de l'outil.

Essayez de maintenir aussi faible que possible la contrainte que constituent les vibrations. Mesures à titre d'exemple pour réduire la contrainte que constituent les vibrations : porter des gants lors de l'utilisation de l'outil et limiter le temps de travail. Il faut à ce titre tenir compte de toutes les parties du

cycle d'exploitation (par exemple les temps au cours desquels l'outil électroportatif est éteint, et ceux au cours desquels il est certes allumé mais fonctionne hors charge).

Instructions de sécurité



Avant que vous commenciez à travailler avec cet appareil, nous vous prions de vous familiariser consciencieusement avec toutes les pièces et tous les éléments de commande. Exercez-vous tout d'abord à utiliser l'appareil et n'hésitez pas à demander à un utilisateur expérimenté ou à un spécialiste qu'il vous explique le fonctionnement, le mode d'action ainsi que les différentes techniques de travail que l'appareil vous offre. Assurez-vous qu'en cas d'urgence, vous pourrez immédiatement arrêter l'appareil. Une utilisation non conforme de l'appareil risque de provoquer de graves blessures.

Symboles utilisés dans le mode d'emploi



Symbole de danger et indications relatives à la prévention de dommages corporels ou matériels.



Pictogramme de danger avec informations de prévention des dommages aux personnes par décharge électrique.



Symbole d'interdiction et indications relatives à la prévention de dommages.



Avant tout travail sur l'appareil, il est indispensable de débrancher la prise de courant (mise hors circuit).



Symboles de remarque et informations permettant une meilleure utilisation de l'appareil.

Symboles apposés sur l'appareil



Attention!



Lisez attentivement les instructions d'emploi.



Portez une protection pour les yeux.



Portez une protection les oreilles.



Portez des gants résistant aux entailles.



Risque de coupures !
Tenez vos mains à l'écart.



Débranchez immédiatement l'appareil si le câble est endommagé, emmêlé ou sectionné et si l'appareil reste posé sans surveillance, même pour une courte durée.



N'utilisez pas le taille haie par temps de pluie ou sur des haies mouillées.



Indication du niveau garanti de puissance accoustique max. L_{WA} en dB.



Les machines n'ont pas leur place dans les ordures ménagères.



Classe de protection II
(Double isolation)



Longueur de coupe

Consignes de sécurité générales pour outils électriques



AVERTISSEMENT ! Lisez toutes les consignes de sécurité, instructions, illustrations et caractéristiques techniques fournies avec cet outil électrique. Des omissions lors de l'observation des consignes de sécurité et des instructions peuvent causer une décharge électrique, un incendie et / ou de graves blessures.

Conservez toutes les consignes de sécurité et les instructions pour les consulter ultérieurement.

Le terme «outil» dans les avertissements fait référence à votre outil électrique alimenté par le secteur (avec cordon d'alimentation) ou votre outil fonctionnant sur batterie (sans cordon d'alimentation).

1) Sécurité sur le lieu de travail:

- a) **Conservez votre zone de travail propre et bien éclairée.** Les zones de travail en désordre et non éclairées peuvent être à l'origine d'accidents.
- b) **Avec l'outil électrique, ne travaillez pas dans un environnement soumis à un risque d'explosion et dans lequel se trouvent des poussières, des gaz et des liquides inflammables.**

Les outils électriques produisent des étincelles qui peuvent enflammer la poussière ou les vapeurs.

- c) **Pendant l'utilisation de l'outil électrique, tenez à distance les**

enfants et les autres personnes.
En cas de déflexion, vous pouvez perdre le contrôle de l'appareil.

2) Sécurité électrique:



Prudence : vous éviterez ainsi les blessures et les accidents dus au choc électrique:

- a) **La fiche de raccordement de l'outil électrique doit convenir à la prise de courant. La fiche ne doit pas être modifiée de quelle manière que ce soit. N'utilisez aucune prise d'adaptateur conjointement avec des outils électriques ayant une mise à la terre de protection.** Les fiches inchangées et les prises de courant appropriées diminuent le risque de décharge électrique.
- b) **Évitez le contact du corps avec les surfaces mises à la terre, telles que les tubes, les chauffages, les fours et les réfrigérateurs.** Il existe un risque accru de décharge électrique, si votre corps est mis à la terre.
- c) **Tenez les outils électriques à distance de la pluie ou de l'humidité.** La pénétration de l'eau dans un outil électrique augmente le risque d'une décharge électrique.
- d) **Ne pas maltraiter le cordon. Ne jamais utiliser le cordon pour porter, tirer ou débrancher l'outil. Maintenir le cordon à l'écart de la chaleur, du lubrifiant, des arêtes ou des parties en mouvement.** Des cordons endommagés ou emmêlés augmentent le risque de choc électrique.

- e) **Si vous travaillez avec un outil électrique en plein air, utilisez uniquement un câble de prolongation qui soit adapté pour l'extérieur.** L'emploi d'un câble de prolongation approprié pour le domaine extérieur diminue le risque d'une décharge électrique.
- f) **Si l'utilisation de l'outil électrique dans un environnement humide ne peut être évitée, utilisez un disjoncteur à courant de défaut.** L'utilisation d'un disjoncteur à courant de défaut réduit le risque d'électrocution.

3) Sécurité des personnes:



Vous éviterez ainsi accidents et blessures:

- a) **Restez vigilant, faites attention à ce que vous faites et utilisez raisonnablement l'outil électrique pendant votre travail. N'utilisez aucun outil électrique si vous êtes fatigué ou vous trouvez sous l'influence de drogues, d'alcool ou de médicaments.** Un moment d'inattention durant l'utilisation de l'outil électrique peut être la cause de graves blessures.
- b) **Portez toujours un équipement de protection individuel et des lunettes protectrices.** Le port d'un équipement de protection individuel, comme un masque anti-poussières, des chaussures de sécurité anti-dérapantes, un casque de protection ou des protections auriculaires, en fonction du type et de l'utilisation de l'outil électrique, diminue le risque des blessures.

- c) **Évitez une mise en service non prévue. Assurez-vous que l'outil électrique est éteint avant que vous ne le connectiez à l'alimentation en courant et / ou à l'accumulateur, le portiez ou le déplaciez.** Si en portant l'appareil électrique, votre doigt appuie sur le commutateur ou que l'appareil se mette en marche lorsque vous le connectez, cela peut entraîner un accident.
- d) **Retirez les outils de réglage ou la clé à écrous avant de mettre l'outil électrique sous tension.** Un outil ou une clé qui se trouve dans une partie mobile de l'appareil peut être à l'origine de blessures.
- e) **Ne pas se précipiter. Assurez-vous d'avoir une position stable et d'être tout le temps en équilibre.** Vous pourrez ainsi mieux contrôler mieux l'outil électrique dans des situations inattendues.
- f) **Portez des vêtements appropriés convenables. Ne portez aucun habit large ou parure. Maintenez vos cheveux et habits loin des parties mobiles.** Les habits légers, les parures ou les longs cheveux peuvent être saisis par les parties mobiles.
- g) **Lorsque des dispositifs d'aspiration ou de réception de poussière peuvent être montés, ceux-ci doivent être placés et correctement utilisés.** L'utilisation d'un dispositif d'aspiration diminue le risque de formation de poussières.
- h) **Ne pensez pas être en sécurité et n'ignorez pas les réglementations en matière de sécurité,**

même si après de nombreuses utilisations, vous êtes habitué à l'outil électrique. Un comportement insouciant peut en l'espace de quelques secondes provoquer des blessures graves.

4) Utilisation et manipulation de l'outil électrique:

- a) **Ne pas forcer l'outil. Utilisez pour votre travail l'outil électrique le mieux adapté.** Avec un outil électrique approprié, vous travaillez mieux et avec davantage de sécurité dans le secteur de travail donné.
- b) **N'utilisez aucun outil électrique dont le commutateur est défectueux.** Un outil électrique qui ne peut plus être allumé ou éteint est dangereux et doit être réparé.
- c) **Débranchez la fiche de la prise et/ou retirez une batterie amovible avant de régler l'appareil, de changer des pièces d'outils d'intervention ou de ranger l'outil électrique.** Cette mesure de précaution empêche un démarrage involontaire de l'outil électrique.
- d) **Conservez les outils électriques inutilisés hors de la portée des enfants. Ne laissez pas des personnes qui ne connaissent pas l'appareil ou n'ont pas lu ces instructions utiliser l'appareil.** Les outils électriques sont dangereux s'ils sont utilisés par des personnes inexpérimentées.
- e) **Prenez soin de l'outil électrique et de l'outil d'intervention. Contrôlez si les parties mobiles**

fonctionnent correctement et ne se coincent pas ; vérifiez l'appareil pour voir si des pièces sont rompues ou sont endommagées, perturbant ainsi le fonctionnement de l'outil électrique. Faites réparer les pièces endommagées avant d'utiliser l'appareil.

Beaucoup d'accidents ont pour origine des outils électriques mal entretenus.

- f) **Maintenez les outils coupants aiguisés et propres.** Les outils tranchants bien entretenus ayant des bords de coupe aiguisés se coincent moins et s'utilisent plus facilement.
- g) **Utilisez l'outil électrique, les accessoires, les outils, etc. conformément à ces instructions. Prenez également en compte les conditions de travail et l'activité à réaliser.** L'utilisation des outils électriques pour des buts autres que ceux prévus peut mener à des situations dangereuses.
- h) **Gardez les manches et les surfaces de prise secs, propres et exempts d'huiles et de graisses.** Des manches et des surfaces de prise glissantes ne permettent pas une utilisation et un contrôle sûrs de l'outil électrique dans des situations imprévisibles.
- 5) **Service:**
- a) **Ne laissez réparer votre outil électrique que par des professionnels qualifiés et seulement avec des pièces de rechange d'origine.** Vous serez ainsi sûr de conserver la sécurité pour l'outil électrique correspondant.

Mises en garde de sécurité des taille-haies

- **N'approchez aucune partie du corps de la lame de coupe. Ne pas enlever le matériau coupé ou ne pas tenir le matériau à couper lorsque les lames sont mobiles. S'assurer que l'interrupteur est fermé lors de l'élimination du matériau resté coincé.** Un moment d'inattention en cours d'utilisation du taille-haies peut entraîner un accident corporel grave.
- **Porter le taille-haies par la poignée, la lame de coupe étant à l'arrêt. Pendant le transport ou l'entreposage du taille-haies, toujours recouvrir le dispositif de coupe de son enveloppe de protection.** Une manipulation appropriée du taille-haies réduira l'éventualité d'un accident corporel provenant des lames de coupe.
- **Tenez l'outil électrique uniquement par les surfaces de préhension isolées, car la lame de coupe peut venir en contact avec des lignes électriques non visibles ou son propre câble d'alimentation secteur.** Le contact de la lame de coupe avec une ligne sous tension peut mettre les parties d'appareil métalliques également sous tension et conduire à un choc électrique.
- **Maintenir le câble éloigné de la zone de coupe.** Au cours du fonctionnement, le câble peut être caché dans des arbustes et être accidentellement coupé par la lame.

- **Avant de commencer le travail, vérifiez la présence éventuelle de corps étrangers dans la haie, comme des clôtures et fils de fer, ...**
- **Tenez le taille-haies à deux mains si l'appareil comporte deux poignées.** Une perte de contrôle de l'appareil peut causer des blessures.
- **Lorsque vous utilisez l'appareil, portez des vêtements appropriés et des gants de travail. Ne saisissez jamais l'appareil par la lame de coupe ; de même ne le soulevez pas en tenant la lame de coupe.** Le contact avec la lame de coupe peut entraîner de graves blessures.
- Inspectez soigneusement la surface à couper et supprimez tous les fils métalliques ou autres corps étrangers.

Autres consignes de sécurité

- Raccordez l'appareil à une prise protégée par un disjoncteur différentiel (Residual Current Device) réagissant dès que l'intensité dépasse 30 mA.
- **Si le remplacement du câble d'alimentation est nécessaire, cela doit être réalisé par le fabricant ou son agent pour éviter un danger.**

Opération



N'utilisez jamais l'appareil sans protection pour les mains. Pour travailler avec l'appareil, portez des vêtements adaptés et des gants de travail. Portez une protection pour les yeux et les oreilles. Danger des accidents sur les personnes ou des dégâts matériels !

Assurez-vous avant chaque utilisation que l'appareil est en état de marche. Il ne faut pas que l'interrupteur de marche/arrêt et l'interrupteur de sécurité soient bloqués. Ils doivent arrêter le moteur dès qu'ils ont été lâchés. Si un interrupteur est endommagé, il ne faut plus travailler avec l'appareil. Veillez à ce que la tension du réseau soit conforme à celle indiquée sur la plaque signalétique de l'appareil. Danger de décharge électrique !



Veillez observer les normes de protection contre les nuisances acoustiques ainsi que les prescriptions et directives locales en vigueur.



Mise en marche et arrêt de l'appareil



Otez le protège-lames (A 10) avant la mise en marche. Veillez à ce que l'appareil soit stable. Tenez l'appareil à deux mains tout en conservant une distance de sécurité

par rapport à votre corps. Veillez à ce que l'appareil ne soit en contact avec aucun objet avant de le mettre en marche.

Vous évitez ainsi d'endommager l'appareil et les éventuelles conséquences pouvant affecter les personnes.

1. Afin de soulager la traction, formez une boucle avec le bout du câble de rallonge, enfitez celle-ci dans l'ouverture sur la poignée et accrochez-la dans le soulagement de traction (7) sur la poignée.
2. Branchez l'appareil sur le réseau.
3. Pour démarrer, maintenez l'interrupteur de sécurité situé sur la poignée avant (4) enfoncé et appuyez en même temps sur l'interrupteur Marche/Arrêt (6) situé sur la poignée. Le taille-haie fonctionne à vitesse maximale.
4. Pour arrêter l'appareil, lâchez l'un des deux interrupteurs.

Travail avec le taille haie électrique



En taillant, veillez à ne pas entrer en contact avec des objets tels que fils de grillage ou tuteurs de plantes. Ceci peut conduire à des dommages sur la lame.

- Arrêtez immédiatement l'appareil en cas de blocage de la lame à la suite du contact avec des objets durs. Enlevez la fiche et éloignez l'objet.
- Travaillez toujours en vous éloignant de la prise. Déterminez par conséquent avant de commencer votre travail le sens dans lequel vous souhaitez tailler votre haie. Maintenez toujours le câble

à distance de votre zone de travail. Ne posez jamais le câble sur la haie, il pourrait être rapidement happé par les lames.

- Évitez de solliciter excessivement l'appareil pendant le travail.
- Pour suspendre l'appareil (par ex. pendant une pause), une perforation est présente sur la protection contre les impacts (A 1) et sous l'appareil (voir «Fixation murale»).



Débranchez immédiatement l'appareil si le câble est endommagé, emmêlé ou sectionné. Il existe un risque de blessure par électrocution !

Techniques de taille

- Coupez les grosses branches auparavant avec des cisailles à élaguer.
- Le bloc de lames à double tranchant permet de couper dans les deux sens ou d'un côté à l'autre grâce à des mouvements de balancement.
- Pour la coupe verticale, déplacez le taille haie régulièrement vers l'avant ou bien en forme d'arc vers le haut et vers le bas.
- Pour la coupe horizontale, déplacez le taille haie en forme de faucille vers le bord de la haie pour que les branches coupées tombent au sol.
- Pour obtenir de longues lignes droites, il est recommandé de tendre des fils.



Coupe des haies:

Il est recommandé de tailler les haies en forme de trapèze afin d'éviter le dénudement des basses branches. Ceci correspond à la croissance naturelle des plantes

et permet de faire pousser les haies de façon optimale. Lors de la coupe, seules les nouvelles pousses de l'année sont réduites et ainsi, il se forme un entrelacement dense de branches et une bonne protection.

1. Coupez tout d'abord les côtés d'une haie. Déplacez le taille haie dans le sens de la croissance du bas vers le haut. Si vous taillez du haut vers le bas, les branches fines se déplacent vers l'extérieur et il peut se former des endroits peu fournis ou des trous.
2. Taillez ensuite le bord supérieur comme vous le désirez: droit, en forme de toit ou en arrondi.
3. Taillez déjà les jeunes plantes à la forme que vous désirez. Il est préférable que la pousse principale ne soit pas endommagée jusqu'à ce que la haie ait atteint la hauteur prévue. Toutes les autres pousses sont réduites de moitié.

Soin des haies poussant librement:

Les haies qui poussent librement ne sont pas taillées selon une forme spéciale, toutefois il faut les entretenir régulièrement afin que la haie ne pousse pas trop haut.

Entretien et nettoyage



Faites exécuter les travaux d'entretien et de réparation qui ne sont pas mentionnés dans cette notice par notre Centre de services. Utilisez exclusivement des pièces d'origine. Vous éviterez ainsi d'endommager l'appareil et éventuellement de blesser par la suite des personnes.



Avant tout travail sur l'appareil, il est indispensable de débrancher la prise de courant (mise hors circuit). Il y a danger d'un choc électrique ou le danger de se blesser par des pièces en mouvement.



Portez des gants pour manipuler les lames. Il y a un risque de blessure par coupure.



N'utilisez ni détergent ni solvant. Vous pourriez ainsi abîmer l'appareil irréparablement. Les substances chimiques peuvent attaquer les pièces de plastique de l'appareil.

Exécutez régulièrement les travaux d'entretien et de nettoyage suivants. Ceci est une garantie d'utilisation longue et fiable.

- Avant chaque usage, contrôlez si des vices évidents tels que pièces dévissées, usées ou endommagées apparaissent sur le taille haie. Vérifiez que les vis sont bien fixées sur le bloc de lames (A 2).
- Ne procédez pas à la coupe avec des lames émoussées ou usées; vous surchargez sinon le moteur et la transmission de votre appareil.
- Vérifiez que les couvercles et dispositifs de protection (A 1+3) ne sont pas endommagés et sont correctement fixés. Pour le remplacement de la protection antichoc (A 1) ou en cas de détérioration du protège-main (A 3), envoyez l'appareil à notre Centre de service après-vente.
- Nettoyez la fente d'aération (A 5) et le boîtier moteur à l'aide d'un chiffon humide ou d'une brosse. Il ne faut pas arroser l'appareil d'eau, ni le poser dans l'eau.

Nettoyer et entretenir le bâti de couteau de sécurité

Nettoyez soigneusement le bloc de lames (2) après chaque usage. Après chaque utilisation de l'appareil, vous devez :

- nettoyer la lame (avec un chiffon imbibé d'huile) ;
- lubrifier les barres porte-lame à l'aide d'une burette ou d'un aérosol.

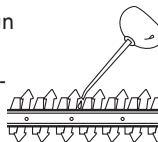

Rangement

- Nettoyez l'appareil avant de la ranger.
- Rangez le taille haie dans un endroit sec dans le protège-lame (A 10) fourni et conservez-le hors de portée des enfants.

D Fixation murale

Avec la perforation en forme de serrure (11) à la base de l'appareil, vous pouvez suspendre la partie moteur au mur.

- Placez une vis à l'aide de chevilles sur la position souhaitée d'un mur.
- La tête de vis peut avoir un diamètre de 7 - 10 mm.
- Laissez ressortir la tête de vis d'env. 10 mm du mur.
- Vous pouvez placer l'appareil avec l'ouverture sur le dessous sur la vis et abaisser l'appareil jusqu'à la butée.



Faites attention lors du perçage à ne pas endommager des conduites d'alimentation. Utilisez des détecteurs adaptés pour les localiser ou aidez-vous d'un plan d'installation. Le contact avec les fils électriques peut causer une électrocution et un incendie ; le contact avec les conduites de gaz peut causer une explosion. L'endommagement d'une conduite d'eau peut causer des dégâts matériels et une électrocution.

Elimination et protection de l'environnement

Respectez la réglementation relative à la protection de l'environnement (recyclage) pour l'élimination de l'appareil, des accessoires et de l'emballage.



Les machines n'ont pas leur place dans les ordures ménagères.



Portez le carton à un point de recyclage.



Le produit est recyclable, est soumis à une responsabilité élargie du fabricant et est collecté dans le cadre du tri sélectif.

Remettez l'appareil à un service de recyclage. Les pièces en plastique et en métal utilisées peuvent être triées afin d'assurer leur recyclage respectant l'environnement. N'hésitez pas à demander conseil sur ce point à notre Centre de services. Nous exécutons gratuitement l'élimination des déchets de vos appareils renvoyés défectueux.

Pièces de rechange/Accessoires

Vous obtiendrez des pièces de rechange et des accessoires à l'adresse www.grizzlytools-service.eu

Si vous avez des problèmes lors du passage de la commande, merci d'utiliser le formulaire de contact. Pour toute autre question, adressez-vous au «Centre après-vente» (voir page 46).

Position Notice d'utilisation	Position Vue élatée	Désignation	N° de commande
A 2	34-37	Porte-lames de sécurité	91104913
A 10	38	Protège-lames	91104912

A Dépannage

Problème	Cause possible	Suppression de la panne
L'appareil ne démarre pas	Absence d'alimentation secteur	Vérifiez l'alimentation en courant, la prise de courant, le câble, la rallonge, la prise de courant, le cas échéant, réparation par un électrotechnicien spécialisé
	Interrupteur Marche/Arrêt (6) ou interrupteur de sécurité (4) défectueux	Réparation par le Centre de services
	Balais de charbon usés	
	Moteur défectueux	
L'appareil fonctionne avec des interruptions	Câble électrique endommagé	Contrôler le câble et le faire remplacer le cas échéant par notre Centre de services
	Mauvais contact interne	Réparation par le Centre de services
	Interrupteur Marche/Arrêt (6) ou interrupteur de sécurité (4) défectueux	
Les lames chauffent	Le bloc porte-lames (2) non aiguisé	Aiguiser le bloc porte-lames ou le faire remplacer (Centre de services)
	Le bloc porte-lames (2) ébréché	Contrôler le bloc porte-lames ou le faire remplacer (Centre de services)
	Frottement trop important car lubrification insuffisante	Huiler le bloc de lames (2)

Garantie France

Chère cliente, cher client,
Ce produit bénéficie d'une garantie de 3 ans, valable à compter de la date d'achat.

En cas de manques constatés sur ce produit, vous disposez des droits légaux contre le vendeur du produit. Ces droits légaux ne sont pas limités par notre garantie présentée par la suite.

Article L217-4 du Code de la consommation

Le vendeur livre un bien conforme au contrat et répond des défauts de conformité existant lors de la délivrance.

Il répond également des défauts de conformité résultant de l'emballage, des instructions de montage ou de l'installation lorsque celle-ci a été mise à sa charge par le contrat ou a été réalisée sous sa responsabilité.

Article L217-5 du Code de la consommation

Le bien est conforme au contrat :

1° S'il est propre à l'usage habituellement attendu d'un bien semblable et, le cas échéant :

- s'il correspond à la description donnée par le vendeur et posséder les qualités que celui-ci a présentées à l'acheteur sous forme d'échantillon ou de modèle ;
- s'il présente les qualités qu'un acheteur peut légitimement attendre eu égard aux déclarations publiques faites par le vendeur, par le producteur ou par son représentant, notamment dans la publicité ou l'étiquetage ;

2° Ou s'il présente les caractéristiques définies d'un commun accord par les parties ou être propre à tout usage spécial recherché par l'acheteur, porté à la connaissance du vendeur et que ce dernier a accepté.

Article L217-16 du Code de la consommation

Lorsque l'acheteur demande au vendeur, pendant le cours de la garantie commerciale qui lui a été consentie lors de l'acquisition ou de la réparation d'un bien meuble, une remise en état couverte par la garantie, toute période d'immobilisation d'au moins sept jours vient s'ajouter à la durée de la garantie qui restait à courir. Cette période court à compter de la demande d'intervention de l'acheteur ou de la mise à disposition pour réparation du bien en cause, si cette mise à disposition est postérieure à la demande d'intervention.

Indépendamment de la garantie commerciale souscrite, le vendeur reste tenu des défauts de conformité du bien et des vices rédhibitoires dans les conditions prévues aux articles L217-4 à L217-13 du Code de la consommation et aux articles 1641 à 1648 et 2232 du Code Civil.

Article L217-12 du Code de la consommation

L'action résultant du défaut de conformité se prescrit par deux ans à compter de la délivrance du bien.

Conditions de garantie

Le délai de garantie débute avec la date d'achat. Veuillez conserver soigneusement le ticket de caisse original. En effet, ce document vous sera réclamé comme preuve d'achat.

Si un défaut de matériel ou un défaut de fabrication se présente au cours des trois ans suivant la date d'achat de ce produit, nous réparons gratuitement ou remplaçons ce produit - selon notre choix. Cette garantie suppose que l'appareil défectueux et le jus-

tificatif d'achat (ticket de caisse) nous soient présentés durant cette période de trois ans et que la nature du manque et la manière dont celui-ci est apparu soient explicités par écrit dans un bref courrier.

Si le défaut est couvert par notre garantie, le produit vous sera retourné, réparé ou remplacé par un neuf. Aucune nouvelle période de garantie ne débute à la date de la réparation ou de l'échange du produit.

Durée de garantie et demande légale en dommages-intérêts

La durée de garantie n'est pas prolongée par la garantie. Ce point s'applique aussi aux pièces remplacées et réparées. Les dommages et les manques éventuellement constatés dès l'achat doivent immédiatement être signalés après le déballage. A l'expiration du délai de garantie les réparations occasionnelles sont à la charge de l'acheteur.

Volume de la garantie

L'appareil a été fabriqué avec soin, selon de sévères directives de qualité et il a été entièrement contrôlé avant la livraison.

La garantie s'applique aux défauts de matériel ou aux défauts de fabrication.

Cette garantie ne s'applique pas aux consommables. Les pièces d'usure sont remplacées pendant les deux premières années à compter de la date d'achat.

Cette garantie prend fin si le produit endommagé n'a pas été utilisé ou entretenu d'une façon conforme. Pour une utilisation appropriée du produit, il faut impérativement respecter toutes les instructions citées dans le manuel de l'opérateur. Les actions et les domaines d'utilisation déconseillés dans la notice d'utilisation ou vis-à-vis desquels une mise en garde est émise, doivent absolument être évités.

Le produit est conçu uniquement pour un usage privé et non pour un usage industriel. En cas d'emploi impropre et incorrect, de recours à la force et d'interventions entreprises et non autorisées par notre succursale, la garantie prend fin.

Article 1641 du Code civil

Le vendeur est tenu de la garantie à raison des défauts cachés de la chose vendue qui la rendent impropre à l'usage auquel on la destine, ou qui diminuent tellement cet usage que l'acheteur ne l'aurait pas acquise, ou n'en aurait donné qu'un moindre prix, s'il les avait connus.

Article 1648 Ter alinéa du Code civil

L'action résultant des vices rédhibitoires doit être intentée par l'acquéreur dans un délai de deux ans à compter de la découverte du vice.

Marche à suivre dans le cas de garantie

Pour garantir un traitement rapide de votre demande, veuillez suivre les instructions suivantes :

- Tenez vous prêt à présenter, sur demande, le ticket de caisse et le numéro d'identification (IAN 355054_2004) comme preuve d'achat.
- Vous trouverez le numéro d'article sur la plaque signalétique.
- Si des pannes de fonctionnement ou d'autres manques apparaissent, prenez d'abord contact, par **téléphone** ou par **e-Mail**, avec le service après-vente dont les coordonnées sont indiquées ci-dessous. Vous recevrez alors des renseignements supplémentaires sur le déroulement de votre réclamation.
- En cas de produit défectueux vous pouvez, après contact avec notre service clients, envoyer le produit, franco de

port à l'adresse de service après-vente indiquée, accompagné du justificatif d'achat (ticket de caisse) et en indiquant quelle est la nature du défaut et quand celui-ci s'est produit. Pour éviter des problèmes d'acceptation et des frais supplémentaires, utilisez absolument seulement l'adresse qui vous est donnée. Assurez-vous que l'expédition ne se fait pas en port dû, comme marchandises encombrantes, envoi express ou autre taxe spéciale. Veuillez renvoyer l'appareil, y compris tous les accessoires livrés lors de l'achat et prenez toute mesure pour avoir un emballage de transport suffisamment sûr.

Garantie Belgique

Chère cliente, cher client,
Ce produit bénéficie d'une garantie de 3 ans, valable à compter de la date d'achat. En cas de manques constatés sur ce produit, vous disposez des droits légaux contre le vendeur du produit. Ces droits légaux ne sont pas limités par notre garantie présentée par la suite.

Conditions de garantie

Le délai de garantie débute avec la date d'achat. Veuillez conserver soigneusement le ticket de caisse original. En effet, ce document vous sera réclamé comme preuve d'achat.

Si un défaut de matériel ou un défaut de fabrication se présente au cours des trois ans suivant la date d'achat de ce produit, nous réparons gratuitement ou remplaçons ce produit - selon notre choix. Cette garantie suppose que l'appareil défectueux et le justificatif d'achat (ticket de caisse) nous soient présentés durant cette période de trois ans et que la nature du manque et

la manière dont celui-ci est apparu soient explicités par écrit dans un bref courrier. Si le défaut est couvert par notre garantie, le produit vous sera retourné, réparé ou remplacé par un neuf. Aucune nouvelle période de garantie ne débute à la date de la réparation ou de l'échange du produit.

Durée de garantie et demande légale en dommages-intérêts

La durée de garantie n'est pas prolongée par la garantie. Ce point s'applique aussi aux pièces remplacées et réparées. Les dommages et les manques éventuellement constatés dès l'achat doivent immédiatement être signalés après le déballage. A l'expiration du délai de garantie les réparations occasionnelles sont à la charge de l'acheteur.

Volume de la garantie

L'appareil a été fabriqué avec soin, selon de sévères directives de qualité et il a été entièrement contrôlé avant la livraison.

La garantie s'applique aux défauts de matériel ou aux défauts de fabrication. Cette garantie ne s'étend pas aux parties du produit qui sont exposées à une usure normale et peuvent être donc considérées comme des pièces d'usure (par exemple le bloc de lames, l'excentrique et les balais de charbon) ou pour des dommages affectant les parties fragiles (par exemple les commutateurse).

Cette garantie prend fin si le produit endommagé n'a pas été utilisé ou entretenu d'une façon conforme. Pour une utilisation appropriée du produit, il faut impérativement respecter toutes les instructions citées dans le manuel de l'opérateur. Les actions et les domaines d'utilisation déconseillés dans la notice d'utilisation ou vis-à-vis des-

quels une mise en garde est émise, doivent absolument être évités.

Marche à suivre dans le cas de garantie

Pour garantir un traitement rapide de votre demande, veuillez suivre les instructions suivantes :

- Tenez vous prêt à présenter, sur demande, le ticket de caisse et le numéro d'identification (IAN 355054_2004) comme preuve d'achat.
- Vous trouverez le numéro d'article sur la plaque signalétique.
- Si des pannes de fonctionnement ou d'autres manques apparaissent, prenez d'abord contact, par **téléphone** ou par **e-Mail**, avec le service après-vente dont les coordonnées sont indiquées ci-dessous. Vous recevrez alors des renseignements supplémentaires sur le déroulement de votre réclamation.
- En cas de produit défectueux vous pouvez, après contact avec notre service clients, envoyer le produit, franco de port à l'adresse de service après-vente indiquée, accompagné du justificatif d'achat (ticket de caisse) et en indiquant quelle est la nature du défaut et quand celui-ci s'est produit. Pour éviter des problèmes d'acceptation et des frais supplémentaires, utilisez absolument seulement l'adresse qui vous est donnée. Assurez-vous que l'expédition ne se fait pas en port dû, comme marchandises encombrantes, envoi express ou autre taxe spéciale. Veuillez renvoyer l'appareil, y compris tous les accessoires livrés lors de l'achat et prenez toute mesure pour avoir un emballage de transport suffisamment sûr.

Service Réparations

Vous pouvez, contre paiement, faire exécuter par notre service, des réparations **qui ne font pas partie de la garantie**. Nous vous enverrons volontiers un devis estimatif. Nous ne pouvons traiter que des appareils qui ont été correctement emballés et qui ont envoyés suffisamment affranchis.

Attention: veuillez renvoyer à notre agence de service votre appareil nettoyé et avec une note indiquant le défaut constaté. Les appareils envoyés en port dû - comme marchandises encombrantes, en envoi express ou avec toute autre taxe spéciale ne seront pas acceptés. Nous exécutons gratuitement la mise aux déchets de vos appareils défectueux renvoyés.

Service-Center

FR **Service France**
Tel.: 0800 919270
E-Mail: grizzly@lidl.fr
IAN 355054_2004

BE **Service Belgique**
Tel.: 070 270 171
(0,15 EUR/Min.)
E-Mail: grizzly@lidl.be
IAN 355054_2004

Importateur

Veuillez noter que l'adresse suivante n'est pas une adresse de service après-vente. Contactez d'abord le service après-vente cité plus haut.

Grizzly Tools GmbH & Co. KG
Stockstädter Straße 20
63762 Großstheim
Allemagne
www.grizzlytools-service.eu

Inhoud

Inleiding	47
Gebruik	47
Algemene beschrijving	48
Omvang van de levering	48
Overzicht	48
Functiebeschrijving	48
Technische gegevens	48
Veiligheidsvoorschriften	49
Symbolen in de gebruiksaanwijzing	49
Symbolen op het apparaat	49
Algemene veiligheidsinstructies voor elektrisch gereedschap	50
Speciale veiligheidsinstructies voor heggenscharen	53
Verdergaande veiligheidsinstructies ...	54
Bediening	54
Aan- en uitschakelen	54
Werken met de apparaat	54
Kniptechnieken	55
Onderhoud en reiniging	55
Veiligheidsmesbalk reinigen en onderhouden	56
Bewaren	56
Muurbeugel	56
Verwerking en milieubescherming	57
Reserveonderdelen/Accessoires .	57
Foutmeldingen	58
Garantie	59
Reparatieservice	60
Service-Center	60
Importeur	60
Vertaling van de originele CE- conformiteitsverklaring	105
Explosietekening	109

Inleiding

Hartelijk gefeliciteerd met de aankoop van uw nieuw apparaat.

Daarmee hebt u voor een hoogwaardig product gekozen.

Dit apparaat werd tijdens de productie op kwaliteit gecontroleerd en aan een eindcontrole onderworpen. De functionaliteit van uw apparaat is bijgevolg verzekerd. Er kan niet uitgesloten worden dat er zich in specifieke gevallen aan of in het apparaat resthoeveelheden smeestoffen bevinden. Dit duidt niet op een gebrek of defect en is geen reden tot bezorgdheid.



De gebruiksaanwijzing vormt een bestanddeel van dit product. Ze omvat belangrijke aanwijzingen voor veiligheid, gebruik en afvalverwijdering. Maak u vóór het gebruik van het product met alle bedienings- en veiligheidsinstructies vertrouwd. Gebruik het product uitsluitend zoals beschreven en voor de aangegeven toepassingsgebieden.

Bewaar de handleiding goed en overhandig alle documenten bij het doorgeven van het product mee aan derden.

Gebruik

De machine is enkel voor het knippen en maaien van heggen, struiken en sierheesters op privégebied geschikt. Elk ander gebruik, dat in deze gebruiksaanwijzing niet uitdrukkelijk wordt vermeld, kan schade aan de machine veroorzaken en een ernstig gevaar voor de gebruiker betekenen. Het apparaat is bedoeld voor gebruik door volwassenen.

Jongeren boven 16 jaar mogen het apparaat enkel onder toezicht gebruiken. Gebruik de heggenschaar niet als het regent of als de heg nat is.

De gebruiker is voor ongevallen of schade aan derden aansprakelijk. De producent is niet verantwoordelijk voor beschadigingen, die door onrechtmatig gebruik of verkeerde bediening worden veroorzaakt.



Gebruik de machine niet als het mes stomp is. Stark versiete mesbalk kann schade aan de machine veroorzaken. Mesbalk regelmatig laten slijpen.

Algemene beschrijving



De afbeeldingen kunt u vinden op de voorste uitklappagina.

Omvang van de levering

Pak het apparaat uit en controleer of de inhoud volledig is. Zorg voor een reglementair voorgeschreven afvalverwijdering van het verpakkingsmateriaal.

- Elektrische heggenschaar
- Maaibeschermer
- Gebruiksaanwijzing

Overzicht

- | | |
|----------|--|
| A | 1 Stootbescherming met boring om het apparaat op te hangen |
| | 2 Veiligheidsmesbalk |
| | 3 Handbeveiliging |
| | 4 Voorste handgreep met veiligheidsschakelaar |
| | 5 Ventilatieopeningen |
| | 6 Aan-/uitschakelaar |
| | 7 Trekontlasting |

- | | |
|----|-------------------|
| 8 | Handgreep |
| 9 | Voedingskabel |
| 10 | Beschermingskoker |

D 11 Sleutelgatboring

Funktiebeschrijving

De elektrische heggenschaar bezit een elektrische motor als aandrijving. Het toestel is voor de veiligheid dubbel geïsoleerd en hoeft geen aarding.

De machine beschikt over een dubbelzijdige mesbalk met veiligheidsmessen. Bij het snijden bewegen de messen lineair heen en weer.

De stootbeveiliging aan het uiteinde van de mesbalk voorkomt onaangename terugslagen als er bijvoorbeeld een muur of hekwerk wordt geraakt.

Om de gebruiker te beschermen, kan het apparaat alleen worden ingeschakeld als de veiligheidsschakelaar wordt ingedrukt. De handbescherming beschermt ook tegen takken en twijgen.

De functie van de bedieningselementen leest u in de volgende beschrijvingen.

Technische gegevens

Elektrische heggenschaar	PHS 450 A1
Netspanning (U)	230-240 V~, 50 Hz
Prestatievermogen	
(aansluitvermogen) (P)	450 W
Beschermingsniveau	□ II
Beschermingsklasse	IPX0
Snoeibewegingen	3400 min ⁻¹
Gewicht (incl. accessoires)	ca. 2,3 kg
Snijlengte	ca. 460 mm
Lengte mes	
(incl. stootbescherming)	ca. 500 mm
Afstand van de messentanden ..	ca. 16 mm
Takdiameter.....	max. 12 mm

Geluidsdruk (L_{pA}) 87,7 dB(A), K_{pA} =3 dB
 Akoestisch niveau (L_{WA})
 gegarandeerd 103 dB(A)
 gemeten 98,2 dB(A); K_{WA} = 2,03 dB
 Vibratie (a_i)
 handvat 2,01 m/s²; K = 1,5 m/s²
 aan de voorste
 handgreep 3,14 m/s²; K = 1,5 m/s²

Geluids- en vibratiewaarden werden volgens de in de conformiteitverklaring genoemde normen en bepalingen vastgesteld.

De aangegeven trillingemissiewaarde werd volgens een genormaliseerd testmethode gemeten en kan ter vergelijking van een stuk elektrisch gereedschap met een ander gebruikt worden.

De aangegeven trillingemissiewaarde kan ook voor een inleidende inschatting van de blootstelling benut worden.



Waarschuwing:

Afhankelijk van de manier, waarop het elektrische gereedschap gebruikt wordt, kan de trilingemissiewaarde tijdens het effectieve gebruik van het elektrische gereedschap van de aangegeven waarde verschillen.
 Probeer de belasting door trillingen zo gering mogelijk te houden.
 Voorbeeldmaatregelen voor de reductie van trillingsbelasting zijn het dragen van handschoenen bij het gebruik van het gereedschap en de beperking van de werktijd. Daarbij moeten alle delen van de bedrijfs-cyclus in acht worden genomen (bij voorbeeld tijden, waarop het elektrische werktuig is uitgeschakeld en tijden waarin het weliswaar is ingeschakeld, maar zonder belasting draait).

Veiligheidsvoorschriften



Maakt u zich eerst met alle bedieningsonderdelen vertrouwd, alvorens u met het apparaat begint te werken. Oefen het hanteren en werken met het apparaat en laat een vakman of een frequent gebruiker u functie, werkwijze en werktechnieken uitleggen. Verzekert u zich ervan, dat u het apparaat in geval van nood onmiddellijk kan uitschakelen. Onvakkundig gebruik van het apparaat kan ernstige verwondingen veroorzaken.

Symbolen in de gebruiksaanwijzing



Gevaarsymbool met informatie over de preventie van personen- of zaakschade.



Waarschuwbord met informatie voor het voorkomen van letsels door elektrische schok.



Gebodsteken met informatie over de preventie van schade.



Trek alvorens u aan het apparaat gaat werken de stekker uit het stopcontact.



Aanduidingsteken met informatie over hoe u het apparaat beter kunt gebruiken.

Symbolen op het apparaat



Let op!



Lees alvorens het apparaat te gebruiken aandachtig de gebruiksaanwijzing door.



Draag oogbescherming.



Draag gehoorbescherming.



Draag tegen snijwonden beschermende handschoenen.



Gevaar door snijwonden!
Houd handen op een veilige afstand.



Trek onmiddellijk de stekker uit het stopcontact als de stroomkabel beschadigd of doorgeknipt werd.



Gebruik de heggenschaar niet als het regent of als de heg nat is.



Aanduiding van het geluidsvolume L_{WA} in dB



Machines horen niet bij huishoudelijk afval thuis.



Beschermingsklasse II
(Dubbele isolatie)



460 mm
Snijlengte

Algemene veiligheidsinstructies voor elektrisch gereedschap



WAARSCHUWING! Lees alle veiligheidsaanwijzingen, instructies, borden en technische gegevens die voor dit elektrische gereedschap gelden. Verzuim bij de naleving van

de veiligheidsinstructies en aanwijzingen kan een elektrische schok, brand en/of ernstige verwondingen veroorzaken.

Bewaar alle veiligheidsinstructies en aanwijzing voor de toekomst.

Het in de veiligheidsinstructies gebruikte begrip „Elektrisch gereedschap“ heeft betrekking op elektrisch gereedschap met netvoeding (met netsnoer) en op elektrisch gereedschap met batterijvoeding (zonder netsnoer).

1) Veiligheid op de werkplaats

- a) **Houd uw werkruimte netjes en goed verlicht.** Wanorde of onverlichte werkomgevingen kunnen tot ongevallen leiden.
- b) **Werk met het elektrische gereedschap niet in een explosieve omgeving, waarin er zich brandbare vloeistoffen, gassen of stoffen bevinden.** Elektrisch gereedschap produceert vonken, die het stof of de dampen kunnen doen ontsteken.
- c) **Houd kinderen en andere personen tijdens het gebruik van het elektrische gereedschap op een veilige afstand.** In geval van afleiding kunt u de controle over het apparaat verliezen.

2) Elektische veiligheid



Opgepast: zo vermijdt u ongevallen en verwondingen: Gevaar voor een elektrische schok!

- a) **De aansluitstekker van het elektrische gereedschap moet in het stopcontact passen. De stekker**

mag op geen enkele manier veranderd worden. Gebruik geen adapterstekkers samen met geaard elektrisch gereedschap. Ongewijzigde stekkers en passende stopcontacten doen het risico voor een elektrische schok afnemen.

- b) Vermijd lichamelijk contact met geaarde oppervlakken, zoals van buizen, verwarmingsinstallaties, fornuizen en koelkasten.** Er bestaat een verhoogd risico door een elektrische schok als uw lichaam geaard is.
- c) Houd elektrisch gereedschap op een veilige afstand tot regen of nattigheid.** Het binnendringen van water in elektrisch gereedschap doet het risico voor een elektrische schok toenemen.
- d) Gebruik het snoer niet voor een ander doeleinde om het elektrische gereedschap te dragen, op te hangen of om de stekker uit het stopcontact te trekken. Houd het snoer op een veilige afstand tot hitte, olie, scherpe kanten of bewegende apparaatonderdelen.** Beschadigde of verstrikt geraakte snoeren doen het risico voor een elektrische schok toenemen.
- e) Als u met elektrisch gereedschap in de open lucht werkt, maakt u enkel gebruik van verlengsnoeren, die ook voor buiten geschikt zijn.** Het gebruik van een voor buiten geschikt verlengsnoer doet het risico voor een elektrische schok afnemen.
- f) Wanneer het gebruik van het elektrische gereedschap in een vochtige omgeving niet te vermijden is, gebruik dan een**

aardlekschakelaar. Het gebruik van een aardlekschakelaar reduceert het risico op een elektrische schok.

3) Veiligheid van personen



Opgepast: zo vermijdt u ongevallen en verwondingen:

- a) Wees aandachtig, let erop wat u doet en ga verstandig aan het werk met elektrisch gereedschap. Gebruik geen elektrisch gereedschap als u moe bent of onder de invloed van drugs, alcohol of medicijnen staat.** Een moment van onoplettendheid bij het gebruik van het elektrische gereedschap kan tot ernstige verwondingen leiden.
- b) Draag persoonlijke beschermingsuitrusting en altijd een beschermbril.** Het dragen van een persoonlijke beschermingsuitrusting, zoals stofmasker, slipvrije veiligheidsschoenen, beschermende helm of gehoorbescherming, al naargelang de aard en de toepassing van het elektrische gereedschap, doet het risico voor verwondingen afnemen.
- c) Vermijd een onopzettelijke in-gebruikname. Vergewis u dat het elektrische gereedschap uitgeschakeld is voordat u het op de stroomvoorziening en/of de accu aansluit, het opneemt of draagt.** Als u bij het dragen van het elektrische gereedschap uw vinger aan de schakelaar hebt of het apparaat ingeschakeld op de stroomvoorziening aansluit, kan dit tot ongevallen leiden.
- d) Verwijder instelgereedschap of schroefsleutel voordat u het elektrische gereedschap inscha-**

kelt. Gereedschap of een sleutel, die zich in een draaiend apparaatonderdeel bevindt, kan tot verwondingen leiden.

e) Vermijd een abnormale lichaamshouding. Zorg voor een veilige stand en houd te allen tijde uw evenwicht. Daardoor kunt u het elektrische gereedschap in onverwachte situaties beter controleren.

f) Draag geschikte kledij. Draag geen ruimzittende kleding of sieraden. Houd haar en kledij op een veilige afstand tot bewegende onderdelen. Loszittende kledij, sieraden of lang haar kan/kunnen door bewegende onderdelen vastgegrepen worden.

g) Wanneer stofafzuig- en opvangsystemen kunnen worden gemonteerd, moeten deze aangesloten worden en correct worden gebruikt. Gebruik van een stofafzuiginrichting kan gevaren door stof doen afnemen.

h) Laat u niet verleiden tot een vals gevoel van veiligheid en negeer nooit de veiligheidsregels voor elektrische gereedschappen, ook wanneer u na veelvuldig gebruik vertrouwd bent met het elektrisch gereedschap. Onoplettende handelingen kunnen in fracties van seconden ernstig lichamelijk letsel tot gevolg hebben.

4) Gebruik en behandeling van het elektrische gereedschap

a) Overbelast het apparaat niet. Gebruik voor uw werk het daarvoor bestemde elektrische gereedschap. Met het passende

elektrische gereedschap werkt u beter en veiliger in het aangegeven vermogensgebied.

b) Gebruik geen elektrisch gereedschap, waarvan de schakelaar defect is. Elektrisch gereedschap, dat niet meer in- of uitgeschakeld kan worden, is gevaarlijk en moet gerepareerd worden.

c) Trek de stekker uit het stopcontact en/of verwijder de afneembare accu, voordat u instellingen aan het apparaat verricht, gebruiksaccessoires verwisselt of het elektrische gereedschap weglegt. Deze voorzorgsmaatregel voorkomt een onopzettelijke start van het elektrische gereedschap.

d) Bewaar ongebruikt elektrisch gereedschap buiten het bereik van kinderen. Laat personen het apparaat niet gebruiken, die daarmee niet vertrouwd zijn of deze aanwijzingen niet gelezen hebben. Elektrisch gereedschap is gevaarlijk als het door onervaren personen gebruikt wordt.

e) Verzorg het elektrische gereedschap en de bijbehorende werktuigen zorgvuldig. Controleer, of beweegbare onderdelen foutloos functioneren en niet klemmen, of er onderdelen gebroken of zodanig beschadigd zijn, dat de werking van het elektrische gereedschap in negatieve zin beïnvloed wordt. Laat beschadigde onderdelen vóór het gebruik van het apparaat repareren. Tal van ongevallen hebben hun oorzaak in slecht onderhouden elektrisch gereedschap.

f) Houd snijd-/snoeigereedschap scherp en netjes. Zorgvuldig onderhouden snijd-/snoeigereedschap met

scherpe snijkanten geraken minder gekneld en is gemakkelijker te bedienen.

- g) Gebruik elektrisch gereedschap, toebehoren, gebruiksgereedschap enz. in overeenstemming met deze aanwijzingen. Houd daarbij rekening met de arbeidsomstandigheden en de uit te voeren activiteit.** Het gebruik van elektrisch gereedschap voor andere dan de voorziene toepassingen kan tot gevaarlijke situaties leiden.
- h) Houd grepen en greepvlakken droog, schoon en vrij van olie en vet.** Gladde grepen en greepvlakken maken het moeilijk om elektrisch gereedschap in onvoorziene situaties veilig te bedienen en onder controle te houden.

5) Service

- a) Laat uw elektrisch gereedschap uitsluitend door gekwalificeerd, vakkundig geschoold personeel en enkel met originele reserveonderdelen repareren.** Daardoor wordt verzekerd dat de veiligheid van het elektrische gereedschap in stand gehouden wordt.

Speciale veiligheidsinstructies voor heggenscharen

- **Houd alle lichaamsdelen op een veilige afstand van het snoeimmes. Tracht niet, bij een draaiend mes snoeiafval te verwijderen of te snoeien materiaal vast te houden. Verwijder ingeklemd snoeiafval enkel bij een uitgeschakeld apparaat.** Eén moment van onoplettendheid bij gebruikmaking van de heggenschaar kan tot ernstige verwondingen leiden.
- **Draag de heggenschaar aan de handgreep bij een stilstaand mes. Bij transport of bewaring van de heggenschaar steeds de beschermende afdekking opzetten.** Een zorgvuldige omgang met het apparaat vermindert het gevaar voor verwondingen door het mes.
- **Houd het elektrische gereedschap uitsluitend aan de geïsoleerde greepoppervlakken vast omdat het snoeimmes met verborgen elektriciteitskabels of met het eigen netsnoer in aanraking kan komen.** Het contact van het snoeimmes met een spanningvoerende leiding kan metalen apparaatonderdelen onder spanning zetten en tot een elektrische schok leiden.
- **Houd het snoer op een veilige afstand van het snoeibereik.** Tijdens het arbeidsproces kan het snoer in het struikgewas verborgen zijn en per vergissing doorgesneden worden.
- **Doorzoek de haag vóór het werk naar verborgen objecten, bijvoorbeeld draad etc.**
- **Houd de heggenschaar correct vast, bijvoorbeeld met beide handen aan de handgrepen als er twee handgrepen voorhanden zijn.** Het verlies van de controle over het apparaat kan tot verwondingen leiden.
- **Draag bij de werkzaamheden met het apparaat geschikte kledij en werkhandschoenen. Raak het apparaat nooit via het snoeimmes aan of til het nooit via het snoeimmes op.** Het contact met het

- snoeimes kan tot verwondingen leiden.
- Controleer het te knippen oppervlak zorgvuldig en verwijder alle draden of andere voorwerpen.

Verdergaande veiligheidsinstructies

- Sluit het apparaat aan op een stop-contact met een aardlekschakelaar (Residual Current Device) met een gemeten lekstroom van niet meer dan 30 mA.
- **Wanneer het netsnoer vervangen moet worden, dient dit door de fabrikant of door zijn vertegenwoordiger uitgevoerd te worden om gevaren voor de veiligheid te vermijden.**

Bediening



Draag tijdens het werken met de machine aangepaste kledij en werkhandschoenen. Draag oog- en gehoorbescherming. Controleer voor elk gebruik, of de machine goed funktioneert. Er bestaat gevaar voor verwondingen!

De aan-/uitschakelaar en de veiligheidsschakelaar mogen niet worden vergrendeld. U moet na loslaten van de schakelaar de motor uitschakelen. Indien een schakelaar beschadigd is, mag de machine niet meer worden gebruikt. Let er op, dat de netspanning met het typelabel op de machine overeenstemt. Gevaar voor een elektrische schok!



Let op geluidsoverlast en plaatselijke voorschriften.



Aan- en uitschakelen



Verwijdert u vóór het inschakelen de beschermingskoker (A 10). Zorg dat u stevig staat en houd het apparaat met twee handen goed vast. Bewaar voldoende afstand tot uw eigen lichaam. Let voor u het apparaat inschakelt op dat het niet in aanraking komt met andere voorwerpen. Zo vermijdt u schade aan het apparaat.

1. Om de trekkracht te verminderen, maakt u een lus aan het einde van de verlengkabel, steekt u deze door de opening van de handgreep en hangt u de lus in de trekontlasting (7) aan de greep.
2. Sluit de machine aan op de netspanning.
3. Om in te schakelen, houdt u de veiligheidsschakelaar op de voorste handgreep (4) ingedrukt en drukt u tegelijkertijd op de aan-/uit-schakelaar (6) op de handgreep. De heggenschaar loopt nu tegen maximale snelheid.
4. Om de heggenschaar uit te schakelen, laat u één van de beide schakelaars los.

Werken met de apparaat



Let er op, dat u tijdens het snoeien geen voorwerpen zoals bv. draadafrostering of plantenondersteuning raakt. Dit kan schade aan het mesblad veroorzaken.

- Schakel bij het blokkeren van de messen door harde voorwerpen de machine onmiddellijk uit, trek de stekker uit het stopcontact en verwijder dan het voorwerp.
- Werk altijd van het stopcontact weg. Bepaal daarom uw werkrichting voordat u met de werkzaamheden begint. Let op dat de kabel niet binnen het werkgebied komt. Leg de kabel nooit over de heg waar het eenvoudig kan worden doorgesneden door de messen van de heggenschaar.
- Vermijdt overbelasting van de machine tijdens het werken.
- Om het apparaat op te hangen (bv. tijdens een rustpauze), is op de stootbescherming (A 1) en op de onderkant van het apparaat een boorgat aangebracht (zie "Wandhouder").



Trek onmiddellijk de stekker uit het stopcontact als de kabel beschadigd of doorgeknipt werd of verward raakte. Er bestaat een risico op letsel door elektrische schokken!

Kniptechnieken

- Knip dikke takken eerst met een snoeischaar af.
- Het tweezijdig mesblad maakt het mogelijk in beide richtingen te knippen of met pendelbewegingen van de ene kant naar de andere.
- Bij vertikaal knippen de heggenschaar gelijkmatig voorwaarts bewegen of boogvormig op en neer.
- Bij horizontaal knippen de heggenschaar sikkelvormig tot de rand van de heg bewegen, zodat afgeknipte takken naar beneden kunnen vallen.

- Om lange, rechte lijnen te behouden, wordt het spannen van een draad aanbevolen.

C Heggen snoeien

Het wordt aangeraden om heggen in trapezevorm te knippen, om het kaal worden van de onderste takken te verhinderen. Dit beantwoordt aan de natuurlijke groei en laat de heg optimaal bloeien. Bij het snoeien worden alleen de nieuwe loten geknipt, zo wordt een dichte vertakking en een goede bescherming tegen inkijk gevormd.

1. knip eerst de zijkanten van een heg. Beweeg de heggenschaar in de groei-richting van onder naar boven. Als u van boven naar onder knipt, komen dunne takken naar buiten, waardoor er kale plekken of gaten ontstaan.
2. knip dan de bovenkant naar keuze recht, dakvormig of rond.
3. knip jonge planten reeds op de gewenste vorm. De hoofdloot moet onbeschadigd blijven totdat de heg de gewenste hoogte bereikt heeft. Alle andere loten worden tot op de helft geknipt.

Vrijstaande heggen verzorgen:

Vrijstaande heggen worden weliswaar niet in vorm geknipt, moeten echter regelmatig verzorgd worden zodat ze niet te hoog worden.

Onderhoud en reiniging



Laat onderhoudswerkzaamheden die niet in deze handleiding worden beschreven uitvoeren door ons servicecenter. Gebruik enkel originele onderdelen.

Zo vermijdt u schade aan het apparaat en eventueel daaruit voortvloeiende lichamelijke letsels.



Trek alvorens u aan het apparaat gaat werken de stekker uit het stopcontact. Door beweegbare onderdelen bestaat er gevaar voor een elektrische schok of voor verwondingen.



Draag handschoenen tijdens het werken met de messen. Gevaar voor snijdwonden.



Gebruik geen reinigings- resp. oplosmiddelen. U kan de machine daarmee onherstelbaar beschadigen. Chemische bestanddelen kunnen de kunststoffen onderdelen van de machine aantasten.

Voer de volgende onderhouds- en reinigingswerken regelmatig uit. Dan bent u zeker van een lang en betrouwbaar gebruik.

- Controleer de machine voor elk gebruik op duidelijke tekenen van losse, versleten of beschadigde onderdelen. Controleer of de schroeven goed vastzitten in het mesblad (A 2).
- Snij niet met stompe of versleten messen: hierdoor raken de motor en de aandrijving van uw machine overbelast.
- Controleer de afdekkingen en beschermingen (A 1+3) op beschadigingen en controleer of ze goed vastzitten. Voor de vervanging van de stootbeschermer (A 1) of bij beschadiging van de handbescherming (A 3) stuurt u het apparaat naar ons Service-Center.

- Houdt ventilatie-openingen (A 5) en motorbehuizing rein. Gebruik hiervoor een vochtige doek of een borstel. De machine mag noch met water afgesproeid noch in water gelegd worden.

Veiligheidsmesbalk reinigen en onderhouden

Reinig na elk gebruik zorgvuldig het mesblad (2). Telkens na gebruik van het apparaat moet u:

- het mes reinigen (met olieachtige vod);
- de mesbalk met oliekan-
netje of spray oliën.

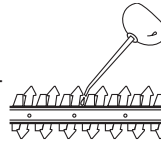

Bewaren

- Reinig het apparaat voordat u het bewaart.
- Bewaar de heggenschaar buiten bereik van kinderen in de meegeleverde beschermingskoker (A 10).

D Muurbeugel

Met de sleutelgatboring (11) aan de onderkant van het apparaat kunt u het motorgedeelte aan de wand hangen.

- Breng een schroef met een plug aan op een gepaste positie op de wand.
- De diameter van de schroefkop moet tussen 7-10 mm bedragen.
- Laat de schroefkop ongeveer 10 mm uit de wand steken.
- U kunt het apparaat met de opening aan de onderkant aan de schroef hangen en het apparaat tot aan de aanslag naar beneden trekken.



Let er bij het boren op geen voorzieningsleidingen te beschadigen. Gebruik geschikte detectoren om ze op te sporen of haal er een installatieplan als hulp bij. Contact met elektrische leidingen kan leiden tot een elektrische schok en brand, contact met een gasleiding kan leiden tot een ontploffing. Beschadiging van een waterleiding kan leiden tot materiële schade en een elektrische schok.

Verwerking en milieubescherming

Breng het apparaat, de toebehoren en de verpakking naar een geschikt recyclagepunt.



Machines horen niet bij huishoudelijk afval thuis.

Geef uw machine aan een afvalinzamel-punt af. De kunststoffen en metalen onderdelen worden naar soort gescheiden en dan gerecycleerd. Voor vragen hieromtrent kunt u terecht bij ons servicecenter. De afvalverwijdering van uw defecte ingezonden apparaten voeren wij gratis door.

Reserveonderdelen/Accessoires

Reserveonderdelen en accessoires verkrijgt u op www.grizzlytools-service.eu

Ondervindt u problemen bij het orderproces, gebruik dan het contactformulier. Bij andere vragen neemt u contact op met het "Service-Center" (zie pag. 60).

Pos. Gebruiks-aanwijzing	Pos. Explosie-tekening	Benaming	Artikel-Nr.
A 2	34-37	Veiligheidsmesbalk	91104913
A 10	38	Beschermingskoker	91104912

A Foutmeldingen

Probleem	Mogelijke oorzaak	Oplossing van de fout
Machine start niet	Netspanning ontbreekt	Stopkontakt, kabel, leiding, stekker controleren, eventueel reparatie door elektriciën
	Aan-/uitschakelaar (6) of veiligheidsschakelaar (4) defekt	Reparatie door het servicecenter
	Koolborstels versleten	
	Motor defekt	
Toestel werkt met onderbrekingen	Stroomkabel beschadigd	Controleer de kabel, laat deze eventueel vervangen door ons servicecenter
	Intern loszittend contact	Reparatie door het servicecenter
	Aan-/uitschakelaar (6) of veiligheidsschakelaar (4) defekt	
Messen worden heet	Mesbalk (2) is stomp	Laat de mesbalk slijpen of vervangen (servicecenter)
	Mesbalk (2) is beschadigd	Controleer de mesbalk of laat deze vervangen (servicecenter)
	Te veel wrijving wegens ontbrekende smering	Mesbalk (2) oliën

Garantie

Geachte cliënte, geachte klant,
U krijgt op dit apparaat 3 jaar garantie, te rekenen vanaf de datum van aankoop. Ingeval van gebreken aan dit product heeft u tegenover de verkoper van het product wettelijke rechten. Deze wettelijke rechten worden door onze hierna beschreven garantie niet beperkt.

Garantievoorwaarden

De garantietermijn begint met de datum van aankoop. Gelieve de originele kassabon goed te bewaren. Dit document wordt als bewijs van de aankoop benodigd. Indien er zich binnen drie jaar, te rekenen vanaf de datum van aankoop van dit product, een materiaal- of fabricagefout voordoet, wordt het product door ons – naar onze keuze – voor u gratis gerepareerd of vervangen. Deze garantievergoeding stelt voorop dat binnen de termijn van drie jaar het defecte apparaat en het bewijs van aankoop (kassabon) voorgelegd en dat schriftelijk kort beschreven wordt, waarin het gebrek bestaat en wanneer het zich voorgedaan heeft.

Als het defect door onze garantie gedekt is, krijgt u het gerepareerde of een nieuw product terug. Met herstelling of uitwisseling van het product begint er geen nieuwe garantieperiode.

Garantieperiode en wettelijke kwaliteitsgarantie

De garantieperiode wordt door de garantievergoeding niet verlengd. Dit geldt ook voor vervangen en gerepareerde onderdelen. Eventueel al bij de aankoop bestaande beschadigingen en gebreken moeten onmiddellijk na het uitpakken ge-

meld worden. Na het verstrijken van de garantieperiode tot stand komende reparaties worden tegen verplichte betaling van de kosten uitgevoerd.

Omvang van de garantie

Het apparaat werd volgens strikte kwaliteitsrichtlijnen zorgvuldig geproduceerd en vóór aflevering nauwgezet getest.

De garantievergoeding geldt voor materiaal- of fabricagefouten. Deze garantie is niet van toepassing op productonderdelen, die aan een normale slijtage blootgesteld zijn en daarom als aan slijtage onderhevige onderdelen beschouwd kunnen worden (b.v. mesblad, excenterschijf en koolborstels) of op beschadigingen aan breekbare onderdelen (b.v. schakelaars).

Deze garantie valt weg wanneer het product beschadigd, niet oordeelkundig gebruikt of niet onderhouden werd. Voor een vakkundig gebruik van het product dienen alle in de gebruiksaanwijzing vermelde aanwijzingen nauwgezet in acht genomen te worden. Gebruiksdoeleinden en handelingen, die in de gebruiksaanwijzing afgeraden worden of waarvoor gewaarschuwd wordt, dienen onvoorwaardelijk vermeden te worden.

Het product is uitsluitend voor het privé- en niet voor het commerciële gebruik bestemd. Bij een verkeerde of onoordeelkundige behandeling, toepassing van geweld en bij ingrepen, die niet door het door ons geautoriseerde servicefiliaal doorgevoerd werden, valt de garantie weg.

Afhandeling ingeval van garantie

Gelieve aan de volgende aanwijzingen gevolg te geven om een snelle behandeling van uw verzoek te garanderen:

- Gelieve voor alle aanvragen de kassabon en het identificatienummer (IAN 355054_2004) als bewijs van de aankoop klaar te houden.
- Gelieve het artikelnummer uit het typeplaatje, een gravering.
- Indien er zich functiefouten of andere gebreken voordien, contacteert u in eerste instantie de hierna vernoemde serviceafdeling **telefonisch** of per **e-mail**. U krijgt dan bijkomende informatie over de afhandeling van uw klacht.
- Een als defect geregistreerd product kunt u, na overleg met onze klantenservice, mits toevoeging van het bewijs van aankoop (kassabon) en de vermelding, waarin het gebrek bestaat en wanneer het zich voorgedaan heeft, voor u franco naar het u medegedeelde serviceadres zenden. Om problemen bij de acceptatie en extra kosten te vermijden, maakt u onvoorwaardelijk uitsluitend gebruik van het adres, dat u medegedeeld wordt. Zorg ervoor dat de verzending niet ongefrankeerd, als volumegoed, per expresse of via een andere speciale verzendingswijze plaatsvindt. Gelieve het apparaat met inbegrip van alle bij de aankoop bijgeleverde accessoires in te zenden en voor een voldoende veilige transportverpakking te zorgen.

Reparatieservice

U kunt reparaties, **die niet onder de garantie vallen**, tegen berekening door ons servicefiliaal laten doorvoeren. Zij maakt graag voor u een kostenraming op. Wij kunnen uitsluitend apparaten behandelen, die voldoende verpakt en gefrankeerd ingezonden werden.

Opgelet: Gelieve uw apparaat gereinigd en met een aanwijzing op het defect naar ons servicefiliaal te zenden. Ongefrankeerd – als volumegoed, per expresse of via een andere speciale verzendingswijze – ingezonden apparaten worden niet geaccepteerd. De afvalverwerking van uw defecte ingezonden apparaten voeren wij gratis door.

Service-Center

NL **Service Nederland**
Tel.: 0900 0400223
(0,10 EUR/Min.)
E-Mail: grizzly@lidl.nl
IAN 355054_2004

BE **Service België**
Tel.: 070 270 171
(0,15 EUR/Min.)
E-Mail: grizzly@lidl.be
IAN 355054_2004

Importeur

Gelieve in acht te nemen dat het volgende adres geen serviceadres is. Contacteer in eerste instantie het hoger vermelde servicecenter.

Grizzly Tools GmbH & Co. KG
Stockstädter Straße 20
D-63762 Großostheim
Duitsland
www.grizzlytools-service.eu

Spis treści

Wstęp	61
Cel zastosowania	61
Opis ogólny	62
Zawartość opakowania	62
Opis działania	62
Przegląd elementów	62
Dane techniczne	63
Wskazówki bezpieczeństwa	63
Symbole graficzne na urządzeniu	63
Symbole w instrukcji obsługi	64
Ogólne zasady bezpieczeństwa dotyczące narzędzi elektrycznych	64
Specjalne zasady bezpieczeństwa dotyczące przycinarek do żywopłotów	67
Dalsze zasady bezpieczeństwa	67
Obsługa	68
Włączanie i wyłączanie	68
Praca przy pomocy elektrycznych nożyc do żywopłotów	68
Techniki cięcia	69
Konserwacja i naprawy	69
Czyszczenie i serwisowanie bezpiecznej listwy tnącej	70
Przechowywanie urządzenia	70
Uchwyt ścienny	70
Złomowanie i ochrona środowiska	71
Części zamienne/Akcesoria	71
Usuwanie ustek	72
Gwarancja	73
Service-Center	74
Importer	74
Tłumaczenie oryginalnej deklaracji zgodności WE	106
Rysunek samorozwijający	109

Wstęp

Gratulujemy zakupu nowego urządzenia. Zdecydowali się Państwo na zakup wartościowego produktu.

Niniejsze urządzenie sprawdzono w trakcie produkcji pod kątem jakości, a także dokonano jego kontroli ostatecznej. W ten sposób zapewniona jest jego sprawność. Nie da się wykluczyć tego, że w pojedynczych przypadkach w urządzeniu lub przy nim mogą się znaleźć pozostałości smaru. Nie jest to brakiem ani uszkodzeniem, czy powodem do troski o urządzenie.



Instrukcja obsługi jest częścią składową produktu. Zawiera ona ważne wskazówki dotyczące bezpieczeństwa, eksploatacji i utylizacji. Przed rozpoczęciem użytkowania produktu należy się zapoznać ze wszystkimi wskazówkami dotyczącymi obsługi i bezpieczeństwa. Produkt należy użytkować tylko zgodnie z opisem i podanym przeznaczeniem.

Instrukcję należy przechowywać starannie, a w przypadku przekazania produktu osobom trzecim należy dostarczyć nabywcy kompletną dokumentację.

Cel zastosowania

Urządzenie przeznaczone jest wyłącznie do przycinania i modelowania żywopłotów, krzewów i krzewów ozdobnych w zakresie użytku domowego.

To urządzenie nie jest przeznaczone do zastosowania komercyjnego.

W przypadku użytkowania komercyjnego wygasają prawa z tytułu gwarancji.

Każde inne wykorzystanie, na które nie zezwala wyraźnie niniejsza instrukcja obsługi, może prowadzić do uszkodzenia urządzeń i stanowić poważne zagrożenie dla użytkownika.

Urządzenie przeznaczone jest do użytku przez osoby dorosłe. Młodzież do 16 roku życia może korzystać z urządzenia wyłącznie pod nadzorem dorosłych. Zabronione jest użytkowanie urządzenia podczas deszczu lub w wilgotnym otoczeniu. Użytkownik odpowiedzialny jest za wypadki lub obrażenia wywołane u innych osób oraz za powstałe uszkodzenie ich własności.

Producent nie odpowiada za szkody, które wynikły na skutek użytkowania niezgodnego z przeznaczeniem lub niewłaściwej obsługi.



Noże należy regularnie kontrolować pod względem zużycia i ostrzyć. Tępe noże powodują przeciążenie maszyny. Wynikające z tego powodu szkody nie podlegają gwarancji.

Opis ogólny

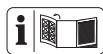

Rysunki znajdziesz na przedniej odchylanej stronie.

Zawartość opakowania

Rozpakuj urządzenie i sprawdź, czy jest kompletne.

Prawidłowo posegreguj i usuń materiały opakowania.

- Elektryczne nożyce do żywopłotu
- Ośłona noża
- Instrukcja obsługi

Opis działania

Elektryczne nożyce do żywopłotów posiadają elektryczny silnik napędowy. Dla bezpieczeństwa urządzenie posiada izolację ochronną i nie wymaga uziemienia. Jako mechanizm tnący przycinarka do żywopłotów posiada obustronną, zabezpieczoną belkę nożową. Podczas cięcia zęby tnące przesuwają się liniowo w tę i z powrotem. Ośłona przeciwuderzeniowa na czubku belki nożowej zapobiega nieprzyjemnym odrzutom urządzenia po zetknięciu się ze ścianami, ogrodzeniami itd. W celu zapewnienia bezpieczeństwa użytkownika urządzenie można uruchamiać przy naciśniętym łączniku bezpieczeństwa.

Ośłona dłoni chroni dodatkowo przed gałęziami. Osoba obsługująca urządzenie lub jego użytkownik odpowiada za wszelkie wypadki lub szkody poniesione przez innych ludzi albo uszkodzenia ich własności.

Funkcja poszczególnych elementów obsługi opisana została w poniższych opisach.

Przegląd elementów



- 1 Ochrona przed uderzeniem z otworem do zawieszenia urządzenia
- 2 Zabezpieczona belka nożowa
- 3 Ośłona dłoni
- 4 Przednia rękojeść z wyłącznikiem bezpieczeństwa
- 5 Szczeliny wentylacyjne
- 6 Włącznik-wyłącznik
- 7 Zaczep odciążający
- 8 Rękojeść
- 9 Kabel sieciowy
- 10 Ośłona noża



- 11 Otwór na klucz

Dane techniczne

Elektryczne nożyce

do żywopłotu PHS 450 A1

Znamionowe napięcie

wejściowe (U) 230-240 V~, 50 Hz

Pobór mocy (P) 450 W

Klasa ochrony \square II

Typ zabezpieczenia IPX0

Obroty podczas cięcia 3400 min⁻¹

Masa (z akcesoria) ok. 2,3 kg

Długość cięcia ok. 460 mm

Długość noża (z ochrona) ok. 500 mm

Odstęp zębów noża ok. 16 mm

Średnica gałęzi maks. 12 mm

Poziom ciśnienia akustycznego

(L_{PA}) 87,7 dB(A), K_{PA}=3 dB

Poziom mocy akustycznej (L_{WA})

gwarantowany 103 dB(A)

zmierzony 98,2 dB(A); K_{WA}= 2,03 dB

Wibracje (a_h)

na rękocyści 2,01 m/s²; K=1,5 m/s²

na przedniej

rękocyści 3,14 m/s²; K=1,5 m/s²

Parametry akustyki i wibracji zostały określone zgodnie z normami wymienionymi w Deklaracji Producenta.

Podana wartość emisji drgań została zmierzona metodą znormalizowaną i może być wykorzystywana do porównań urządzeń elektrycznego z innymi urządzeniami. Podana wartość emisji drgań może też służyć do szacunkowej oceny stopnia ekspozycji użytkownika na drgania.



Ostrzeżenie:

Wartość emisji drgań może się różnić w czasie korzystania z urządzenia od podanej wartości, jest to zależne od sposobu używania urządzenia.

Proszę spróbować maksymalnie ograniczyć narażenie na wibracje. Przykładowymi sposobami zmniejszenia narażenia na wibracje jest noszenie rękawic w trakcie pracy z narzędziem i ograniczenie czasu pracy. Należy przy tym uwzględnić wszystkie elementy cyklu eksploatacji (na przykład czas, w którym elektronarzędzie jest wyłączone, oraz czas, w których jest ono wprawdzie włączone, ale pracuje bez obciążenia).

Wskazówki bezpieczeństwa



Zanim rozpoczniesz pracę przy użyciu tego urządzenia, zapoznaj się dobrze ze wszystkimi elementami obsługi. Przeciwcz obchodzenie się z urządzeniem i poproś specjalistę o objaśnienie funkcji, sposobu działania i technik pracy. Upewnij się, że w razie awarii będziesz mógł natychmiast wyłączyć urządzenie. Niewłaściwe użytkowanie urządzenia może prowadzić do ciężkich obrażeń.

Symbole graficzne na urządzeniu



Uwaga!



Przeczytaj instrukcję obsługi.



Noś okulary ochronne.



Noś ochroniacze słuchu.



Noś odporne na przecięcie rękawice.



Niebezpieczeństwo skaleczenia! Trzymaj ręce w bezpiecznej odległości.



Natychmiast wyciągnij wtyczkę z gniazdka, jeśli przewód sieciowy jest uszkodzony.



Nie używaj nożyc do żywoptotów podczas deszczu ani nie tnij mokrych żywoptotów.



Podanie poziomu hałasu L_{WA} w dB.



Urządzeń elektrycznych nie należy wyrzucać razem z odpadami domowymi.



Klasa ochrony II (podwójna izolacja)



Długość cięcia

Symbol w instrukcji obsługi



Symbol niebezpieczeństwa z informacjami na temat ochrony osób i zapobiegania szkodom materialnym.



Znak zagrożenia z informacjami dotyczącymi zapobiegania szkodom osobowym na skutek porażenia prądem elektrycznym.



Znak nakazu z informacjami na temat zapobiegania szkodom.



Przed rozpoczęciem wykonywania jakichkolwiek prac przy urządzeniu wyciągnij wtyczkę z gniazda sieciowego.



Znak informacyjny ze wskazówkami ułatwiającymi posługiwanie się urządzeniem.

Ogólne zasady bezpieczeństwa dotyczące narzędzi elektrycznych



OSTRZEŻENIE! Proszę zapoznać się ze wszystkimi wskazówkami bezpieczeństwa, instrukcjami, ilustracjami i danymi technicznymi, dołączonymi do tego elektronarzędzia. Niedokładne przestrzeganie zasad i instrukcji bezpieczeństwa może spowodować porażenie prądem, pożar i/ lub inne ciężkie zranienia.

Zachowaj wszystkie zasady bezpieczeństwa i instrukcje na przyszłość.

Użyte w zasadach bezpieczeństwa pojęcie „narzędzie elektryczne” dotyczy narzędzi elektrycznych zasilanych prądem sieciowym (za kablem sieciowym) oraz narzędzi elektrycznych zasilanych z baterii (bez kabla sieciowego).

1) Bezpieczeństwo miejsca pracy

- a) Zapewnij porządek i wystarczające oświetlenie w miejscu pracy. Nieporządek lub nieoświetlone miejsce pracy może spowodować wypadek.
- b) Nie pracuj narzędziami elektrycznymi w atmosferze potencjalnie wybuchowej, w której znajdują się palne ciecze, gazy lub pyły. Narzędzia elektryczne wytwarzają iskry, które mogą zapalić pył lub parę.
- c) Trzymaj od dzieci i innych ludzi w bezpiecznej odległości podczas używania narzędzia elektrycznego. Odwrócenie

uwagi może spowodować utratę kontroli nad urządzeniem.

2) Bezpieczeństwo elektryczne



Ostrożnie: W ten sposób unikniesz wypadków i zranień wskutek porażenia prądem:

- a) **Wtyczka narzędzia elektrycznego musi pasować do gniazdka. Wtyczki nie można w żaden sposób modyfikować. Nie używaj adapterów wtyczek razem z narzędziami elektrycznymi posiadającymi zestyk ochronny (uziemiający).** Nienaruszone wtyczki i dopasowane gniazdka zmniejszają ryzyko porażenia prądem.
- b) **Unikaj dotykania uziemionych powierzchni, takich jak rury, kaloryfery, piecyki, kuchenki, lodówki.** Gdy Twoje ciało jest uziemione, ryzyko porażenia prądem jest większe.
- c) **Trzymaj narzędzia elektryczne z daleka od deszczu i wilgoci/wody.** Dostanie się wody do wnętrza urządzenia elektrycznego zwiększa ryzyko porażenia prądem.
- d) **Nie używaj kabla do przenoszenia narzędzia elektrycznego, do jego zawieszania ani do wyciągania wtyczki z gniazdka.** Chroni kabel przed gorącem, olejem, ostrymi krawędziami i ruchomymi częściami urządzenia. Uszkodzone i splątane kable zwiększają ryzyko porażenia prądem.
- e) **Pracując narzędziem elektrycznym na dworze, używaj tylko przedłużaczy dopuszczonych do używania na dworze.** Używanie przedłużacza przystosowanego do używania na dworze zmniejsza ryzyko porażenia prądem.
- f) **Jeśli nie da się uniknąć pracy elektro-**

narzędzia w środowisku wilgotnym, należy zastosować wyłącznik różnicowoprądowy. Zastosowanie wyłącznika różnicowoprądowego zmniejsza niebezpieczeństwo porażenia prądem elektrycznym.

3) Bezpieczeństwo osób



Ostrożnie: W ten sposób unikniesz wypadków i zranień:

- a) **Zachowuj uwagę, uważaj na to, co robisz i pracuj narzędziem elektrycznym rozsądnie. Nie używaj narzędzi elektrycznych, jeżeli jesteś zmęczony albo jeżeli pod wpływem narkotyków, alkoholu albo leków.** Chwila nieuwagi podczas używania narzędzia elektrycznego może doprowadzić do poważnych zranień.
- b) **Noś środki ochrony osobistej, zawsze zakładaj okulary ochronne.** Noszenie środków ochrony osobistej, takich jak maska przeciwpyłowa, buty z antypoślizgowymi podeszwami, kask i naszniki – zależnie od rodzaju i sposobu używania narzędzia elektrycznego – zmniejsza ryzyko zranienia.
- c) **Unikaj przypadkowego uruchomienia narzędzia. Przed podłączeniem narzędzia elektrycznego do źródła zasilania i/lub baterii, przed jego podniesieniem i przeniesieniem upewnij się, że jest ono wyłączone.** Jeżeli podczas przenoszenia narzędzia elektrycznego palec osoby niosącej znajdzie się na włączniku, albo jeżeli włączone urządzenie zostanie podłączone do źródła zasilania, może dojść do wypadku.
- d) **Przed włączeniem narzędzia elektrycznego usuń przyrządy nastawcze i klucze do śrub.** Narzędzie lub klucz znajduj-

cy się w obrotowej części urządzenia może spowodować zranienie.

- e) **Unikaj anormalnych pozycji ciała. Zapewnij sobie stabilną pozycję i zawsze zachowuj równowagę ciała.** Dzięki temu możliwe będzie zachowanie lepszej kontroli nad urządzeniem elektrycznym w nieoczekiwanych sytuacjach.
- f) **Noś odpowiednie ubranie. Nie zakładaj obszernych, luźnych ubrań ani ozdób. Trzymaj włosy, części ubrania i rękawice z daleka od ruchomych części.** Luźne ubranie, ozdoby lub długie włosy mogą zostać pochwycone lub wkręcone przez ruchome części.
- g) **Jeżeli urządzenie posiada możliwość zamontowania systemu odpylania, należy go zamontować i prawidłowo używać.** Używanie przyrządu odsysającego pył może zmniejszyć zagrożenia związane z pyłem.
- h) **Nie kieruj się fałszywym poczuciem bezpieczeństwa i nie naruszaj zasad bezpieczeństwa obowiązujących dla elektronarzędzi, nawet jeśli po częstym korzystaniu jesteś zaznajomiony z elektronarzędziem.** Nieuważne postępowanie może w ułamku sekundy doprowadzić do poważnych obrażeń.

4) Używanie i obsługa narzędzia elektrycznego

- a) **Nie przeciążaj urządzenia. Do każdej pracy używaj właściwego narzędzia elektrycznego.** Pasującym narzędziem elektrycznym można pracować lepiej i bezpieczniej w podanym zakresie mocy.
- b) **Nigdy nie używaj narzędzia elektrycznego z uszkodzonym wyłącznikiem.** Narzędzie elektryczne, którego nie można włączyć i wyłączyć, jest niebezpieczne i wymaga naprawy.
- c) **Przed dokonaniem ustawień urządzenia, wymianą narzędzia końcowego lub odłożeniem elektronarzędzia wyciągnij wtyk z gniazda sieciowego i/lub usuń wyjmowany akumulator.** Ten środek ostrożności uniemożliwi przypadkowe uruchomienie narzędzia elektrycznego.
- d) **Przechowuj nieużywane narzędzia elektryczne w niedostępnym dla dzieci miejscu. Nie pozwalaj używać urządzenia osobom, które nie są z nim obeznane i które nie przeczytały tych wskazówek.** Narzędzia elektryczne są niebezpieczne, jeżeli używają ich niedoświadczone osoby.
- e) **Dbaj o staranną pielęgnację elektronarzędzia i narzędzi obróbkowych. Sprawdzaj, czy ruchome części prawidłowo funkcjonują i nie są zablokowane, czy części nie są połamane lub inaczej uszkodzone i czy prawidłowe działanie narzędzia elektrycznego nie jest zakłócone.** Przed użyciem urządzenia zleć naprawę uszkodzonych części. Przyczyną wielu wypadków są źle konserwowane narzędzia elektryczne.
- f) **Narzędzia tnące muszą być zawsze ostre i czyste.** Starannie pielęgnowane narzędzia tnące z ostrymi ostrzami rzadziej się blokują i są łatwiejsze w prowadzeniu.
- g) **Używaj narzędzia elektrycznego, akcesoriów, oprzyrządowania itd. tylko zgodnie z tymi wskazówkami. Zwracaj przy tym uwagę na warunki pracy i uwzględniaj rodzaj wykonywanej pracy.** Używanie narzędzi elektrycznych do celów niezgodnych z ich przeznaczeniem może prowadzić do niebezpiecznych sytuacji.
- h) **Uchwyty i powierzchnie chwytne utrzymuj w stanie suchym, czystym**

oraz wolnym od oleju i smaru. Śliskie uchwyty i powierzchnie chwytne uniemożliwiają bezpieczną obsługę i kontrolę elektronarzędzia w nieprzewidywanych sytuacjach.

5) Serwis

- a) **Zlecaj naprawy narzędzia elektrycznego tylko wykwalifikowanemu personelowi i tylko z użyciem oryginalnych części zamiennych.** Pozwoli to zachować bezpieczeństwo użytkownika narzędzia elektrycznego.

Specjalne zasady bezpieczeństwa dotyczące przycinarek do żywoptotów

- **Trzymaj wszystkie części ciała w bezpiecznej odległości od noża. Nie próbuj usuwać ani przytrzymać ciętego materiału przy pracującym nożu! Usuwaj zakleszczony materiał tylko przy wyłączonym urządzeniu.** Chwila nieuwagi podczas używania przycinarki do żywoptotów może doprowadzić do poważnych zranień.
- **Przenoś przycinarkę do żywoptotów tylko za uchwyt i przy nieruchomym nożu. Przy transportowaniu i przechowywaniu przycinarki do żywoptotów zawsze zakładaj pokrowiec.** Staranne obchodzenie się z urządzeniem zmniejsza niebezpieczeństwo zranienia przez nóż.
- **Narzędzie wolno trzymać tylko za przeznaczone do tego celu powierzchnie izolowane, ponieważ nóż może się zetknąć z ukrytymi przewodami elektrycznymi bądź z własnym**

kablem zasilającym. Kontakt noża z przewodem znajdującym się pod napięciem może spowodować przepływ prądu przez metalowe elementy urządzenia, a wskutek tego porażenie prądem.

- **Trzymaj kabel daleko od obszaru pracy noża.** Podczas pracy kabel może być ukryty w żywopłocie czy krzewie i można go przypadkowo przeciąć.
- **Przed rozpoczęciem pracy sprawdź, czy w żywopłocie nie są ukryte przedmioty, np. druty itd.**
- **Trzymaj przycinarkę do żywopłotów prawidłowo, np. obydwoma rękami za uchwyty, jeżeli maszyna posiada dwa uchwyty.** Strata kontroli nad urządzeniem może spowodować zranienie.
- **Podczas pracy z urządzeniem używaj odpowiedniej odzieży i rękawic roboczych. Nie chwytać ani nie podnosić urządzenia za nóż tnący.** Kontakt z nożem może spowodować obrażenia.
- Starannie przejrzyj powierzchnię przeznaczoną do przycięcia i usuń wszystkie druty oraz inne przedmioty.

Dalsze zasady bezpieczeństwa

- Urządzenie podłączać do gniazda chronionego wyłącznikiem różnicowoprądowym o pomiarowym napięciu wyłączającym o wartości nie większej niż 30 mA.
- **W razie konieczności wymiany przewodu zasilającego czynność tę należy zlecić producentowi albo jego przedstawicielowi, aby uniknąć zagrożenia.**

Obsługa



Podczas prac, wykonywanych tym urządzeniem noś zawsze bezpieczną odzież roboczą i rękawice robocze. Noś okulary ochronne i ochraniacze słuchu. Zawsze przed rozpoczęciem użytkowania upewnij się, że urządzenie działa sprawnie. Istnieje niebezpieczeństwo doznania obrażeń! Włącznik/wyłącznik oraz wyłącznik bezpieczeństwa nie mogą się blokować. Po wyłączeniu przełącznika silnik powinien się zatrzymać. Gdyby któryś z przełączników był uszkodzony, wówczas nie wolno wykonywać żadnych prac przy pomocy tego urządzenia. Zwróć uwagę, czy napięcie sieciowe jest zgodne z danymi na tabliczce znamionowej urządzenia. Niebezpieczeństwo z powodu porażenia prądem elektrycznym!



Przestrzegaj przepisów o ochronie przed hałasem oraz miejscowych rozporządzeń.



Włączanie i wyłączanie



Przed włączeniem urządzenia zdejmij osłonę noża (A 10). Uważaj na stabilną, pewną pozycję i dobrze trzymaj urządzenie obiema rękami, w wystarczającej odległości od ciała. Przed włączeniem urządzenia uważaj, by nie

dotykało ono żadnych przedmiotów. W ten sposób unikniesz uszkodzeń urządzenia i wynikających stąd szkód osobowych.

1. W celu wykonania odciążenia cięgowego zrób na końcu przewodu przedłużającego pętlę, przełóż ją przez otwór w rękojeści i zahacz o zaczep odciążenia (7) ciągowego na rękojeści.
2. Podłącz urządzenie do sieci.
3. Aby włączyć urządzenie, należy przytrzymać wyłącznik bezpieczeństwa na przedniej rękojeści (4) i nacisnąć równocześnie włącznik/wyłącznik (6) na rękojeści. Nożyce do żywopłotu pracują z maksymalną prędkością.
4. Aby wyłączyć urządzenie, zwolnij jeden z przycisków.

Praca przy pomocy elektrycznych nożyc do żywopłotów



Podczas ciecia uważaj, aby nie dotykać żadnych przedmiotów, takich jak plot z drutu czy słupki podpierające rośliny. Może to spowodować uszkodzenie listwy nozowej.

- W razie zablokowania noża przez twarde przedmioty natychmiast wyłącz urządzenie, wyciągnij wtyczkę z gniazda a następnie usun przedmiot.
- Pracując oddalaj się zawsze od gniazdzka sieciowego. Ustal kierunek cięcia jeszcze przed rozpoczęciem pracy. Uważaj, żeby kabel nie dostał się do obszaru pracy! Nigdy nie kładź kabla na żywopłocie, gdzie mogą go łatwo przeciąć noże urządzenia.
- Unikaj przeciązania urządzenia podczas pracy.

- Aby zawiesić urządzenie (np. podczas przerwy w pracy), na zabezpieczeniu przed uderzeniem (A 1) i na dole urządzenia umieszczony jest otwór (patrz „uchwyt ścienny”).



Natychmiast wyciągnij wtyczkę z sieci, jeśli kabel zostanie uszkodzony, zaplątany lub przecięty. Niebezpieczeństwo obrażeń ciała w wyniku porażenia elektrycznego!

Techniki cięcia

- Grube gałęzie wytnij najpierw za pomocą nożycy do cięcia gałęzi.
- Dwustronna listwa nożowa umożliwia cięcie w obu kierunkach lub cięcie na zmianę w jedną i drugą stronę ruchem wahadłowym.
- Podczas cięcia w pionie przesuwaj nożyce równomiernie w przód lub po łuku w górę lub w dół.
- Podczas cięcia w poziomie przesuwaj nożyce do cięcia żywopłotów sierpowaćym ruchem w kierunku krawędzi żywopłotu, aby obcięte gałązki spadły na ziemię.
- Aby uzyskać długie, proste linie zaleca się rozpięcie sznurka.

C

Przycinanie żywopłotów:

Zaleca się przycinanie żywopłotów w trapez, aby uniknąć огоłocenia dolnych gałęzi. Odpowiada to naturalnemu wzrostowi rośliny i pozwala na optymalny rozwój rośliny. Podczas cięcia usuwa się tylko nowe tegoroczne odrośla. W ten sposób tworzy się gęste rozgałęzienia i dobrą osłonę przed wzrokiem osób trzecich.

1. Przytnij najpierw boki żywopłotu. W tym celu przesuwaj nożyce do żywopłotów w kierunku wzrostu od dołu ku górze. Jeśli będziesz prowadził nożyce z góry ku dołowi, wówczas mniejsze gałązki będą przesuwane się na zewnątrz, w wyniku czego powstaną przewężenia lub dziury.
2. Górną krawędź przytnij następnie według swojego gustu prosto, w kształcie dachu lub na okrągło.
3. Modeluj już młode rośliny na żądany kształt. Główny pęd powinien pozostać nieszkodzony, dopóki żywopłot nie osiągnie żądanej wysokości. Wszystkie inne pędy obcina się do potowy.

Pielęgnacja żywopłotów rosnących swobodnie:

Żywopłoty rosnące swobodnie nie są wprowadzane modelowane, jednak muszą być regularnie pielęgnowane, aby żywopłot nie osiągnął nadmiernej wysokości.

Konserwacja i naprawy



Wykonywanie prac naprawczych i konserwacyjnych, które nie są wymienione w tej instrukcji obsługi, należy zlecać naszemu Centrum serwisowemu. Stosuj wyłącznie oryginalne części. W ten sposób unika się uszkodzenia urządzenia oraz wyeliminowania szkód osobowych.



Przed rozpoczęciem wykonywania jakichkolwiek prac przy urządzeniu wyciągnij wtyczkę z gniazda sieciowego. Istnieje niebezpieczeństwo porażenia prądem elektrycznym lub niebezpieczeństwo urazów z powodu poruszających się części.



Podczas wykonywania jakichkolwiek czynności przy nożach noś rękawice.



Nie używaj środków czyszczących ani rozpuszczalników. Mogłbyś w ten sposób nieodwracalnie uszkodzić urządzenie. Substancje chemiczne mogą zaatakować elementy urządzenia wykonane z tworzywa sztucznego.

Przeprowadzaj regularnie wymienione poniżej prace konserwacyjne i naprawcze. Dzięki temu będziesz miał gwarancję długotrwałej i niezawodnej sprawności urządzenia.

- Zawsze przed rozpoczęciem użytkowania kontroluj nożyce do żywoptótów pod względem widocznych wad jak luzne, zużyte lub uszkodzone elementy. Sprawdź właściwe dokręcenie śrub listwy nożowej (A 2).
- Nie przycinaj tęnym lub zużytym nożem, powoduje to przeciążenia silnika i przekładni maszyny.
- Sprawdź pokrywę i urządzenia ochronne (A 1+3) pod względem uszkodzeń, właściwego zamocowania. W celu wymiany osłony zabezpieczającej przed uderzeniami (A 1) lub w przypadku uszkodzenia osłony dłoni (A 3) należy przesłać urządzenie do naszego Centrum Serwisowego.
- Utrzymuj szczeliny wentylacyjne (A 5) w czystości. W tym celu używaj wilgotnej ściereczki lub szczotki. Nie wolno spryskiwać urządzenia wodą ani zanurzać go w wodzie.

Czyszczenie i serwisowanie bezpiecznej listwy tnącej

Po każdym użyciu starannie wyczyść listwę nożową (2). Po każdym użyciu urządzenia należy

- wyczyścić nóż (naoliwioną ściereczką);
- belkę nożową naoliwić za pomocą oliwiarki lub sprayu.

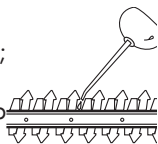

Przechowywanie urządzenia

- Przed umieszczeniem urządzenia w miejscu przechowywania dokładnie je wyczyść.
- Przechowuj urządzenie z założoną osłoną noża (A 10) (dostarczoną z urządzeniem) w suchym i niedostępnym dla dzieci miejscu.

D Uchwyt ścienny

Blok silnika można zawiesić na ścianie za otwór na klucz (29) na spodzie urządzenia.

- Umieść śrubę za pomocą kołków w żądanym miejscu ściany.
- Główna śruba może mieć średnicę 7 - 10 mm.
- Główna śruba powinna wystawać ok. 10 mm od ściany.
- Możesz przyłożyć urządzenie otworem na spodzie do śruby i pociągnąć urządzenie do oporu na dół.



W trakcie wiercenia uważaj, aby nie uszkodzić przewodów zasilających. Użyj odpowiednich detektorów, aby je zlokalizować lub posłuż się planem instalacji. Kontakt z przewodami elektrycznymi grozi porażeniem prądem elektrycznym i pożarem, kontakt z przewodem gazu może spowodować wybuch. Uszkodzenie przewodu wody może grozić uszkodzeniami materialnymi i porażeniem prądem elektrycznym.

Złomowanie i ochrona środowiska

Przekaż urządzenie, jego akcesoria i opakowanie do zgodnej z przepisami o ochronie środowiska naturalnego utylizacji.



Urządzeń elektrycznych nie należy wyrzucać razem z odpadami domowymi.

Urządzenie należy oddać do zakładu zajmującego się utylizacją. Użyte w nim tworzywa sztuczne i metale mogą zostać posortowane i poddane ponownemu przetworzeniu. Spytaj w naszym Centrum Serwisowym.

Utylizację przesłanych nam uszkodzonych urządzeń przeprowadzamy bezpłatnie.

Części zamienne/Akcesoria

Części zamienne i akcesoria można zakupić na www.grizzlytools-service.eu

W przypadku problemów z zamawianiem należy skorzystać z formularza kontaktowego. W razie kolejnych pytań należy zwracać się do „Service-Center” (patrz strona 74).

Pos. Instrukcja obsługi	Pos. Rysunek samo- rozwijający	Oznaczenie	Nr. katalogowe
A 2	34-37	Zabezpieczona belka nożowa	91104913
A 10	38	Ośłona noża	91104912

A Usuwanie ustek

Problem	Możliwa przyczyna	Środek zaradczy
Urządzenie nie chce się załączyć	Brak napięcia sieciowego	Sprawdzić gniazdko, przewód, sieć i bezpieczniki, w razie potrzeby zlecić naprawę elektrykowi
	Uszkodzony włącznik/ wyłącznik (6) lub łącznik bezpieczeństwa (4)	Naprawa w Centrum serwisowym
	Zużyte szczotki węglowe	
	Uszkodzony silnik	
Urządzenie pracuje z przerwami	Uszkodzony przewód sieciowy	Sprawdzić kabel, w razie potrzeby wymiana w naszym Centrum Serwisowym
	Luźny styk wewnątrz urządzenia	Naprawa w Centrum serwisowym
	Uszkodzony włącznik/ wyłącznik (6) lub łącznik bezpieczeństwa (4)	
Noże nagrzewają się	Tępe noże (2)	Przeszlifować albo wymienić belkę nożową (Centrum Serwisowe)
	Noże (2) są wyszczerbione	Sprawdzić albo wymienić belkę nożową (Centrum Serwisowe)
	Zbyt duże tarcie na skutek braku smarowania.	Naoliwić listwę nożową (2)

Gwarancja

Szanowna Klientko, Szanowny Kliencie, na zakupione urządzenie otrzymują Państwo 3 lata gwarancji od daty zakupu. W przypadku wad tego produktu przysługują Państwu ustawowe prawa w stosunku do sprzedawcy produktu. Prawa te nie są ograniczone przez naszą przedstawioną niżej gwarancję.

Warunki gwarancji

Okres gwarancji rozpoczyna się z datą zakupu. Prosimy zachować oryginalny paragon. Będzie on potrzebny jako dowód zakupu.

Jeśli w okresie trzech lat od daty zakupu tego produktu wystąpi wada materiałowa lub fabryczna, produkt zostanie – wedle naszego wyboru – bezpłatnie naprawiony lub wymieniony. Gwarancja zakłada, że w okresie trzech lat uszkodzone urządzenie zostanie przesłane wraz z dowodem zakupu (paragonem) z krótkim opisem, gdzie wystąpiła wada i kiedy się pojawiła.

Jeśli defekt jest objęty naszą gwarancją, otrzymają Państwo z powrotem naprawiony lub nowy produkt. (Wraz z naprawą lub wymianą produktu okres gwarancji nie biegnie na nowo.)

Okres gwarancji i ustawowe roszczenia z tytułu wad

Okres gwarancji nie wydłuża się z powodu świadczenia gwarancyjnego. Obowiązuje to również dla wymienionych lub naprawionych części. Ewentualne uszkodzenia i wady istniejące już w momencie zakupu należy zgłosić bezzwłocznie po rozpakowaniu. Naprawy przypadające po upływie okresu gwarancji są odpłatne.

Zakres gwarancji

Urządzenie wyprodukowano z zachowaniem staranności zgodnie z surowymi normami jakościowymi i dokładnie sprawdzono przed wysyłką.

Gwarancja obowiązuje dla wad materiałowych lub fabrycznych. Gwarancja nie rozciąga się na części produktu, które podlegają normalnemu zużyciu i można je uznać za części zużywalne (np. listwy nożowe, mimośród i szczotki węglowe), oraz na uszkodzenia części delikatnych (np. przetłaczniki).

Gwarancja przepada, jeśli produkt został uszkodzony, nie był zgodnie z przeznaczeniem użytkowany i konserwowany. Użytkowanie zgodnie z przeznaczeniem wiąże się z przestrzeganiem wszystkich wskazówek zawartych w instrukcji obsługi. Należy bezwzględnie unikać zastosowań i działań, których odradza się lub przed którymi ostrzega się w instrukcji obsługi. Produkt jest przeznaczony do użytku prywatnego, a nie komercyjnego. W przypadku niewłaściwego i nieodpowiedniego obchodzenia się z urządzeniem, stosowania „na siłę” i zabiegów, które nie zostały przeprowadzone przez nasz autoryzowany oddział, gwarancja wygasa.

Realizacja w przypadkach objętych gwarancją

Aby zagwarantować szybkie przetworzenie Państwa sprawy, prosimy o przestrzeganie poniższych wskazówek:

- W przypadku wszelkich zapytań prosimy o przygotowanie paragonu i numeru identyfikacyjnego jako dowodu zakupu (IAN 355054_2004).
- Numer artykułu znajduje się na tabliczce znamionowej.

- W przypadku wystąpienia usterek lub innych wad prosimy o skontaktowanie się z wymienionym niżej działem serwisowym **telefonicznie** lub **mailowo**. Użyskają Państwo wówczas szczegółowe informacje na temat realizacji reklamacji.
- Uszkodzony produkt mogą Państwo wysłać po skontaktowaniu się z naszym działem obsługi klienta, załączając dowód zakupu (paragon) i określając, na czym polega wada i kiedy wystąpiła, bezpłatnie na podany adres serwisu. Aby uniknąć problemów z odbiorem i dodatkowych kosztów, prosimy o wysłanie przesyłki na adres, który Państwu podano. Należy się upewnić, żeby wysyłka nie nastąpiła odpłatnie, jako ponadwymiarowa, ekspresowo lub na innych specjalnych warunkach. Prosimy o przesłanie urządzenia wraz ze wszystkimi częściami wyposażenia otrzymanymi przy zakupie i zadbanie o wystarczająco bezpieczne opakowanie.

Serwis naprawczy

Naprawy, **które nie są objęte gwarancją**, można zlecić odpłatnie w naszym oddziale serwisowym. Serwis sporządzi Państwu kosztorys naprawy.

Podajemy się wyłącznie naprawy urządzeń, które zostały prawidłowo zapakowane i ofrankowane.

Uwaga: Prosimy o przesłanie czystego urządzenia ze wskazaniem usterki.

Urządzenia przesłane dla nas odpłatnie, jako przesyłka ponadwymiarowa, ekspresowa lub na innych warunkach specjalnych, nie zostaną odebrane.

Utylizację przesłanych do nas uszkodzonych urządzeń przeprowadzamy bezpłatnie.

Service-Center

PL

Serwis Polska

Tel.: 22 397 4996

E-Mail: grizzly@lidl.pl

IAN 355054_2004

Importer

Prosimy mieć na uwadze, że poniższy adres nie jest adresem serwisu. Prosimy o kontakt z wymienionym wyżej centrum serwisowym.

Grizzly Tools GmbH & Co. KG

Stockstädter Straße 20

D-63762 Großostheim

Niemcy

www.grizzlytools-service.eu

Obsah

Úvod	75
Účel použití	75
Všeobecný popis	76
Objem dodávky.....	76
Přehled	76
Popis funkcí.....	76
Technická data	76
Bezpečnostní pokyny	77
Symboly v návodu.....	77
Obrazové symboly na přístroji	77
Všeobecné bezpečnostní pokyny pro elektrické nářadí	78
Bezpečnostní pokyny pro nůžky na živé ploty	80
Další bezpečnostní pokyny.....	81
Obsluha	81
Zapnutí a vypnutí	81
Práce s elektrickými nůžkami na plot..	82
Techniky střihání	82
Údržba a čištění	83
Čištění a údržba bezpečnostní řezné lišty	83
Uskladnění	83
Držák na stěnu	83
Likvidace a ochrana životního prostředí	84
Náhradní díly/příslušenství	84
Detekce poruch	85
Záruka	86
Opravná	87
Service-Center	87
Dovozce	87
Překlad originálního prohlášení o shodě CE	107
Rozvinuté náčrtky	109

Úvod

Blahopřejeme vám ke koupi vašeho nového přístroje. Rozhodli jste se pro vysoce kvalitní výrobek.

Kvalita tohoto přístroje byla kontrolována během výroby a byla provedena také závěrečná kontrola. Tím je zaručena funkčnost přístroje. Nelze vyloučit, že v jednotlivých případech bude na přístroji, v přístroji rozvodech zbytek maziv. Nejedná se o vadu nebo závadu a není to důvodem k obavám.



Návod k obsluze je součástí tohoto výrobku. Obsahuje důležité pokyny týkající se bezpečnosti, používání a likvidace. Před použitím výrobku se seznamte se všemi pokyny k obsluze a bezpečnosti. Výrobek používejte jen k popsaným účelům a v rámci uvedených oblastí použití. Návod dobře uschovejte a při předávání výrobku třetímu předejte i všechny podklady.

Účel použití

Přístroj je určen jen ke střihání a úpravě živých plotů, křovin a okrasných keřů v oblasti bytových domů. Tento přístroj není určen pro komerční využití. Při komerčním použití záruka zanikne.

Každé jiné použití, které v tomto návodu není výslovně povoleno může vést k poškození přístroje a k vážnému nebezpečí pro uživatele. Přístroj je určen pro dospělé osoby.

Osoby mladší 16 let smí přístroj používat jen pod dohledem. Používání přístroje v dešti a ve vlhkém prostředí není dovoleno.

Obsluhující osoba anebo uživatel je zodpovědný za nehody anebo škody jiných osob anebo jejich majetku. Výrobce neručí za škody způsobené použitím v rozporu s určením přístroje anebo nesprávnou obsluhou.



Ostrost nožů se musí pravidelně kontrolovat a nože se musí pravidelně ostřit. Tupé nože způsobují přetížení přístroje. Na poškození z těchto důvodů se záruka nevztahuje.

Všeobecný popis

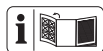

Jednotlivá vyobrazení najdete na přední odklápací straně.

Objem dodávky

Přístroj vybolte a zkontrolujte kompletnost. Obalový materiál řádně zlikvidujte.

- Elektrické nůžky na živý plot
- Ochrana dorazu nože
- Návod k obsluze

Přehled

- | | |
|----------|---|
| A | 1 Ochrana proti nárazu s otvorem pro zavěšení přístroje |
| | 2 bezpečnostní nožová lišta |
| | 3 ochranný štít |
| | 4 přední rukojeť s bezpečnostním spínačem |
| | 5 větrací otvory |
| | 6 zapínač/ vypínač |
| | 7 odlehčovač tahu |
| | 8 rukojeť |
| | 9 síťový kabel |
| | 10 ochrana nožů |
| D | 11 klíčový otvor |

Popis funkcí

Pohonem elektrických nůžek na živé ploty je elektromotor. Přístroj má bezpečnostní ochrannou izolaci a nevyžaduje si uzemnění. Stříhacím zařízením nůžek je oboustranná bezpečnostní nožová lišta. Při pochodu stříhání se pohybují oba stříhací nástroje (stříhací zuby) lineárně sem a tam. Ochrana proti nárazu nacházející se na konci nožové lišty zabraňuje nepříjemným zpětným nárazům při dotyku se stěnami, ploty a pod. Z důvodu ochrany uživatele možno přístroj provozovat jen se stlačeným bezpečnostním spínačem.

Ochrana rukou ruce navíc ochraňuje při styku s větvemi a pruty. Funkci obslužných částí si prosíme přečtěte v dalším popisu.

Technická data

Elektrické nůžky na plot PHS 450 A1

Jmenovitě vstupní

napětí (U).....	230-240 V~, 50 Hz
Jmenovitý výkon (příkon) (P).....	450 W
třída ochrany.....	□ II
Druh ochrany.....	IPX0
Počet kmitů.....	cca. 3400 min ⁻¹
Hmotnost (vč. příslušenství).....	cca. 2,3 kg
Délka řezu.....	cca. 460 mm
Délka nože (vč. ochrana).....	cca. 500 mm
Odstup zubů nože.....	cca. 16 mm
Průměr větve.....	max. 12 mm
Hladina akustického tlaku	
(L _{pA}).....	87,7 dB(A), K _{pA} = 3 dB
Úroveň akustického výkonu (L _{WA})	
zaručená.....	103 dB(A)
měřená.....	98,2 dB(A); K _{WA} = 2,03 dB
vibrace (a _h)	
na rukojeti.....	2,01 m/s ² ; K = 1,5 m/s ²
na přední	
rukojeti.....	3,14 m/s ² ; K = 1,5 m/s ²

Hodnoty hluku a vibrací byly stanoveny na základě norem a nařízení, jmenovaných v prohlášení o konformitě.

Uvedená hodnota emisí vibrací byla změřena podle normovaného zkušebního postupu a může se použít ke srovnání jednoho elektrického nářadí s jiným. Uvedená hodnota emisí vibrací se může použít také k odhadnutí přerušení funkce.

! Výstraha: Hodnota emisí vibrací se může během skutečného používání elektrického nářadí lišit od uvedené hodnoty, v závislosti na způsobu, kterým se elektrické nářadí používá.

Dle možnosti se snažte udržet co nejnižší zatížení, způsobené vibracemi. Příklady opatření ke snížení zatížení, způsobeno vibracemi, je nošení rukavic při použití nástroje a omezení pracovní doby. Přitom se musí brát v úvahu všechny části pracovního cyklu (například doby, během kterých je elektrický nástroj vypnutý, a ty, ve kterých je sice zapnutý, ale běží bez zátěže).

Bezpečnostní pokyny

! Před začátkem práce se dobře obeznamte se dobře obeznamte se všemi obslužnými elementy. Nacvičte si manipulaci s přístrojem, a jeho funkce, účinky a techniku práce si dejte vysvětlit od nějakého zkušeného uživatele anebo odborníka. Zabezpečte možnost okamžitého vypnutí přístroje v případě nebezpečí. Nesprávné použití přístroje může vést k těžkým poraněním.

Symbody v návodu



Výstražné značky s údaji pro zabránění škodám na zdraví anebo věcným škodám.



Označení nebezpečí s informacemi o zabránění zranění osob v důsledku zasažení elektrickým proudem.



Příkazové značky s údaji pro prevenci škod.



Před každou prací na přístroji vytáhněte síťovou zástrčku.



Informační značky s informacemi pro lepší zacházení s nástrojem.

Obrazové symboly na přístroji



Pozor!



Před použitím přístroje si pozorně přečtěte návod k obsluze.



Používejte ochranu očí.



Používejte ochranu uší.



Noste rukavice, které jsou bezpečné proti pořezání.



Nebezpečí poranění pořezáním! Udržujte ruce v dostatečné vzdálenosti.



V případě poškození, zamotání anebo přetržení kabelu a v případě i krátkodobého ponechání přístroje bez dohledu okamžitě vytáhněte síťovou zástrčku.



Nůžky na plot nepoužívejte v dešti, anebo na mokřých živých plotech.



Údaj o hladině hluku L_{WA} v dB



Ochranná třída II (dvojitá izolace)



Elektrické přístroje nepatří do domácího odpadu.



Délka řezu

Všeobecné bezpečnostní pokyny pro elektrické nářadí



VÝSTRAHA! Přečtěte si všechny bezpečnostní pokyny a instrukce, prohlédněte si obrázky a technické údaje, které jsou dodávány k tomuto elektrickému nářadí. Pochybení při dodržování bezpečnostních pokynů a instrukcí mohou způsobit úder elektrickým proudem, popálení a/nebo těžká zranění.

Všechny bezpečnostní pokyny a instrukce uchovejte pro budoucí použití.

Pojem „elektrické nářadí“ používaný v bezpečnostních pokynech se vztahuje na elektrické nářadí napájené z elektrické sítě (prostřednictvím síťového kabelu) a na elektrické nářadí napájené akumulátorem (bez síťového kabelu).

1) Bezpečnost pracoviště:

- a) **Udržujte svůj pracovní úsek čistý a dobře osvětlený.** Nepořádek anebo neosvětlené pracovní oblasti mohou vést k nehodám.
- b) **Nepracujte s elektrickým ná-**

strojem v okolí ohroženém výbuchem, v kterém se nachází hořlavé tekutiny, plyny anebo prachy. Elektrické nástroje vytváří jiskry, které mohou zapálit prach anebo páry.

- c) **Během používání elektrického nástroje udržujte děti a jiné osoby vzdálené od sebe.** Při nepozornosti můžete ztratit kontrolu nad nástrojem.

2) Elektrická bezpečnost:



Pozor: Takto se vyvarujete nehodám a poraněním skrz elektrický úder:

- a) **Přípojná zástrčka elektrického nástroje se musí hodit do zásuvky. Zástrčka se nesmí žádným způsobem změnit. Nepoužívejte žádné adaptérové zástrčky ve spojení elektrickými nástroji s ochranným uzemněním.** Nezměněné zástrčky a vhodné zásuvky zmenšují riziko elektrického úderu.
- b) **Vyvarujte se tělesnému kontaktu se zemnými povrchy jako jsou roury, topná tělesa, sporáky a ledničky.** Existuje zvýšené riziko skrze elektrický úder, když je Vaše tělo zemněné.
- c) **Nevystavujte elektrický nástroj dešti anebo mokru.** Vniknutí vody do elektrického nástroje zvyšuje riziko elektrického úderu.
- d) **Nepoužívejte kabel k jinému účelu, jako je nošení nebo zavěšení elektrického nástroje anebo vytažení zástrčky ze zásuvky. Udržujte kabel vzdáleně od žáru, od oleje, od ostrých hran anebo od pohyblivých se částí**

nástrojů. Poškozené anebo zamotané kabely zvyšují riziko elektrického úderu.

- e) **Když pracujete s elektrickým nástrojem pod širým nebem, pak používejte pouze prodlužovací kabely, které jsou vhodné i pro venkovní oblast.** Použití prodlužovacího kabelu vhodného pro venkovní oblast, zmenšuje riziko elektrického úderu.
- f) **Pokud nelze zabránit provozu elektrického nástroje ve vlhkém prostředí, použijte proudový chránič.** Použití proudového chrániče snižuje riziko úrazu elektrickým proudem.

3) Bezpečnost osob:



Pozor: Takto se vyvarujete nehodám a poraněním:

- a) **Buďte pozorní, dbejte na to, co děláte a pusťte se s elektrickým nástrojem rozumně do práce. Nepoužívejte elektrický nástroj, když jste unaveni anebo pod vlivem drog, alkoholu anebo léků.** Jediný okamžik nepozornosti při používání elektrického nástroje může vést k vážným poraněním.
- b) **Noste osobní ochrannou výstroj a vždy ochranné brýle.** Nošení osobní ochranné výstroje, jako je protiskluzová bezpečnostní obuv, ochranná přilba a ochrana sluchu, snižuje riziko poranění.
- c) **Vyvarujte se nezáměrnému uvedení do provozu. Přesvědčte se o tom, že je elektrický nástroj vypnutý předtím, než ho připojíte na napájení elektrickým proudem, než ho zvednete anebo nesete.** Když při nošení elektrického nástroje držíte prst na spínači anebo

když tento nástroj v zapnutém stavu připojíte na napájení elektrickým proudem, pak toto může vést k nehodám.

- d) **Odstraňte nastavovací nářadí anebo šroubováky předtím, než elektrický nástroj zapnete.** Nářadí anebo klíč, který se nachází v otáčející se části nástroje, může vést k poraněním.
- e) **Vyvarujte se abnormálnímu držení těla. Postarejte se o bezpečný postoj a udržujte vždy rovnováhu.** Tímto můžete v neočekávaných situacích lépe kontrolovat elektrický nástroj.
- f) **Noste vhodný oděv. Nenoste žádné volné oblečení anebo šperky. Udržujte vlasy, oděv a rukavice vzdáleně od pohybujících se částí.** Volné oblečení, šperky anebo dlouhé vlasy mohou být zachycené pohybujícími se částmi.
- g) **Lze-li namontovat zařízení na odsávání či zachytávání prachu, musí se takové zařízení namontovat a správně používat.** Při používání zařízení na odsávání prachu lze snížit nebezpečí vznikající v důsledku prachu.
- h) **Držadla a úchopné plochy udržujte v suchém a čistém stavu bez stop oleje či mastnoty.** Kluzká držadla a kluzké úchopné plochy neumožňují bezpečné ovládání a kontrolu elektrického nářadí v neočekávaných situacích.
- 4) **Používání a ošetřování elektrického nástroje:**
- a) **Nepřetěžujte tento nástroj. Použijte pro svoji práci elektrické nářadí, určené pro tento účel.** S vhodným elektrickým nástrojem

pracujete v udaném výkonovém rozsahu lépe a bezpečněji.

- b) Nepoužívejte žádné elektrické nářadí, jehož spínač je defektní.** Elektrické nářadí, které se již nedá za- anebo vypnout, je nebezpečné a musí být opravené.
- c) Vytáhněte zástrčku ze zásuvky a/nebo vyjměte vyjímatelný akumulátor před jakýmkoliv seřizováním, výměnou nástroje nebo odložením nářadí.** Toto preventivní bezpečnostní opatření zabrání neúmyslnému startu elektrického nástroje.
- d) Uložte nepoužívaný elektrický nástroj mimo dosahu dětí. Nepřenechávejte používání tohoto nástroje osobám, které s tímto nástrojem nejsou obeznamené anebo tyto pokyny nečetly.** Elektrické nástroje jsou nebezpečné, když je používají nezkušené osoby.
- e) Udržbu elektrického nářadí a používaného nástroje provádějte s maximální pečlivostí. Kontrolujte, jestli pohyblivé díly bezvadně fungují a neváznou, jestli jsou části zlomené anebo natolik poškozené, že je funkce elektrického nástroje narušena. Nechte poškozené části před použitím nástroje opravit.** Příčiny mnohých nehod tkví ve špatně udržovaných elektrických nástrojích.
- f) Udržujte řezné nástroje ostré a čisté.** Pečlivě ošetřované řezné nástroje s ostrými řeznými hranami se méně zaseknou a lépe se vedou.
- g) Používejte tento elektrický nástroj, jeho příslušenství, vložné nástroje atd. v souladu s těmito instrukcemi. Zohledněte přítom**

pracovní podmínky a činnost, která se má vykonávat. Používání elektrického nástroje pro jiné účely, než pro které je určený, může vést k nebezpečným situacím.

- h) Držadla a úchopné plochy udržujte v suchém a čistém stavu bez stop oleje či mastnoty.** Kluzká držadla a kluzké úchopné plochy neumožňují bezpečné ovládání a kontrolu elektrického nářadí v neočekávaných situacích.

Servis:

- **Svoje elektrické nářadí nechte opravit pouze kvalifikovaným odborným personálem a jenom pomocí originálních náhradních dílů.** Tímto se zajistí to, že bezpečnost elektrického nářadí zůstává zachována.

Bezpečnostní pokyny pro nůžky na živé ploty

- **Udržujte všechny části těla vzdáleně od řezného nože. Nepokoušejte se při běžícím noži odstranit řezivo anebo řezaný materiál držet. Odstraňte zaseknuté řezivo pouze při vypnutém nástroji.** Jediný moment nepozornosti při používání nůžek na živé ploty může vést k těžkým poraněním.
- **Noste nůžky na živé ploty při zastaveném noži za rukojeť. Při transportu anebo uložení nůžek na živé ploty vždy na ně navlečte ochranný kryt.** Pečlivé zacházení s nástrojem zmenšuje nebezpečí poranění skrze nůž.
- **Elektrické nářadí držte pouze na izolovaných plochách rukojetě,**

neboť řezný nůž se může dostat do styku se skrytými elektrickými kabeli anebo s vlastním síťovým kabelem. Kontakt kráječky s vedením pod napětím, může uvést kovové díly nástroje do stavu pod napětím a tímto přivodit elektrický úder.

- **Udržujte kabel vzdáleně od oblasti řezání.** V průběhu pracovního postupu může být kabel v křoví zakrytý a nedopatřením protnutý.
- **Před prováděním prací prohledejte živý plot, zda se v něm nenacházejí skryté objekty, např. drát atd.**
- **Držte nůžky na živý plot správně, např. oběma rukama za rukojeti v případě, že jsou k dispozici dvě rukojeti.** Ztráta kontroly nad přístrojem může vést ke zranění.
- **Při práci s nástrojem noste vhodné oblečení a pracovní rukavice. Nikdy nechte přístroj za nůž nebo nezvedejte ho za nůž.** Při kontaktu s nožem může dojít ke zranění.
- Prohlídněte pečlivě plochu, která se má řezat a odstraňte všechny dráty a ostatní cizí tělesa.

Další bezpečnostní pokyny

- Zapojte přístroj do zásuvky s proudovým chráničem (diferenciální proudová ochrana) s reakčním proudem nepřesahující 30 mA.
- **Je-li potřebná výměna připojovacího vedení, pak ji musí provést výrobce nebo jeho zástupce, aby bylo zabráněno ohrožení.**

Obsluha



Při práci s přístrojem noste vhodné oblečení pracovní rukavice. Používejte ochranu očí a uší. Před každým použitím se přesvědčte o funkčnosti přístroje. Hrozí nebezpečí úrazu!

Zapínač / vypínač a ani bezpečnostní vypínač nesmí být zaaretován. Po uvolnění vypínače musíte motor vypnout. V případě poškození některého vypínače se s přístrojem nesmí dále pracovat. Dbejte na to, aby napětí sítě odpovídalo údajům na typovém štítku přístroje. Nebezpečí zásahu elektrickým proudem!



Dbejte na ochranu před hlukem a na místní předpisy.



Zapnutí a vypnutí



Před zapnutím sejměte ochranu nože (A 10). Dbejte na bezpečný postoj a držte přístroj pevně oběma rukama a s odstupem od Vašeho těla. Před zapnutím dbejte na to, aby se přístroj nedotýkal žádných předmětů.

1. Za účelem snížení tahu v kabelu vytvořte na konci prodlužovacího kabelu smyčku, převlečte ji přes otvor v rukojeti a zavěste na uvolňovač tahu na rukojeti (7).
2. Přístroj připojte k elektrické síti.

3. K zapnutí stiskněte a podržte bezpečnostní spínač na přední rukojeti (4) a současně stiskněte zapínač/vypínač (6) na rukojeti. Plotové nůžky běží nejvyšší rychlostí.
4. Za účelem vypnutí jeden z obou spínačů uvolněte.

Práce s elektrickými nůžkami na plot



Při práci dbejte na to, aby nedošlo k dotyku se žádnými předměty, jako např. s drátěnými ploty anebo podporami rostlin. To by mohlo vést k poškození nožové lišty.

- V případě zablokování nožů nějakým pevným předmětem přístroj okamžitě vypněte, vytáhněte zástrčku a cizí předmět odstraňte.
- Pracujte vždy směrem od zásuvky. Určete proto již před započatím práce směr stříhání. Dbejte na to, aby se kabel nedostal do pracovního prostoru. Kabel nikdy nepokládejte na živý plot, kde ho můžou snadno zachytit nože.
- Během práce zabraňte přetížení přístroje.
- K zavěšení přístroje (např. během pracovní přestávky), je na ochraně proti nárazům (A 1) a na spodní straně přístroje vyvrtaný otvor (viz „Držák na stěnu“).



V případě poškození, zamotání anebo přetržení kabelu okamžitě vytáhněte zástrčku ze sítě. Hrozí nebezpečí úrazu elektrickým proudem!

Techniky stříhání

- Silné větve vyřízněte před prací nějakými nůžkami na větve.
- Oboustranná nožová lišta umožňuje řez oběma směry, anebo kývavým pohybem ze strany na stranu.
- Při svislých řezech posouvejte nůžky přímo anebo v oblouku směrem vpřed rovnoměrně a kývavým pohybem nahoru a dolů.
- Při vodorovných řezech pohybujte nůžkami srpovitě směrem k okraji živého plotu, tak aby uříznuté pruty padali na zem.
- Na dosažení dlouhých přímých linií se doporučuje stříhat podle natažených provazů.



Stříhání živých plotů

Živé ploty se doporučuje stříhat do tvaru lichoběžníka, aby se zabránilo vypadání listů ve spodní části plotu. Toto odpovídá přirozenému růstu rostlin a pro živý plot vytváří optimální podmínky. Zastříhují se jenom nové jednorokční pruty, čím se vytvoří husté rozvětvení a dobrá ochrana proti průhledu.

1. Nejdříve ořežte boční strany živého plotu. Nůžky přitom pohybujte ve směru růstu zdola nahoru. Při pohybu shora dolů se tenké pruty ohýbají směrem ven, čím mohou vzniknout ztenčené plochy anebo díry.
2. Podle vkusu pak sestříhňte horní hranu; rovně, do tvaru střechy, anebo obloukově.
3. Želáný tvar dejte už mladým rostlinám. Hlavní výhonek by měl zůstat neporušen, až kým živý plot nedosáhne potřebnou výšku. Všechny ostatní výhony se zkrátí o polovinu.

Starostlivost o nepěstěné živé ploty:

Na volně rostoucích živých plotech se neprovádí tvarovací řez, třeba je však pravidelně stříhat, aby nebyli příliš vysoké.

Údržba a čištění

 Opravářské a údržbářské práce, které v tomto návodu nejsou popsány, přenechte některému námi autorizovanému servisnímu středisku. Používejte jen originální díly. Takto zabráníte škodám na zařízení a případně poranění osob, které z těchto škod vyplývají.

 Před každou prací na přístroji vytáhněte síťovou zástrčku. Existuje nebezpečí elektrického úderu nebo zranění skrz pohyblivé části.

 Při manipulaci s noži používejte ochranné rukavice. Hrozí nebezpečí úrazu!

 Nepoužívejte žádné čisticí prostředky a rozpouštědla. Přístroj se tím může neopravitelně poškodit. Chemické látky mohou napadnout plastové části přístroje.

Pravidelně provádějte následující údržbářské a čisticí práce. Tím se zaručí dlouhá a spolehlivá používání přístroje.

- Před každým použitím zkontrolujte, zda na přístroji nejsou viditelné vady, např. volné, opotřebené nebo poškozené části. Ověřte pevné dotažení šroubů nožové lišty (A 2).
- Stříhání neprovádějte, pokud jsou nože tupé nebo opotřebené, protože jinak může dojít k přetížení motoru nebo převodovky Vašeho přístroje.

- Zkontrolujte celistvost a správné osazení všech krytů a ochranných zařízení (A 1+3). Pro výměnu ochrany proti nárazu (A 1) nebo v případě poškození ochrany rukou (A 3) odešlete přístroj do našeho servisního střediska.
- Větrací šterbiny (A 5) a kryt motoru udržujte v čistotě. Na to použijte vlhký šátek, anebo nějaký kartáč. Na přístroj se nesmí stříkat voda a přístroj se ani nesmí klást do vody.

Čištění a údržba bezpečnostní řezné lišty

Nožovou lištu (2) po každém použití starostlivě očistěte.

Po každém použití přístroje musíte

- vyčistit nůž (hadříkem a olejem);
- namazat lištu nože olejníčkou anebo sprejem.

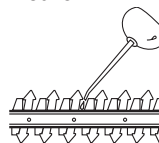

Uskladnění

- Přístroj před uložením vyčistěte.
- Nůžky na živý plot uschovávejte v dodaném pouzdru pro ochranu nožů (A 10) na suchém místě a mimo dosah dětí.

D Držák na stěnu

- Našroubujte jeden šroub pomocí hmoždinek v požadované poloze do stěny.
- Hlava šroubu může mít průměr 7 - 10 mm.
- Nechte hlavu šroubu vyčnívat ve vzdálenosti cca 10 mm od stěny.
- Přístroj můžete nasadit otvorem na spodní straně na šroub a poté tahat přístroj až na doraz směrem dolů.



Při vrtání dbejte na to, aby nedošlo k poškození žádného napájecího vedení. Pro jejich vypátrání použijte vhodné detektory nebo si vezměte na pomoc instalační plán. Při kontaktu s elektrickým vedením může dojít k úrazu elektrickým proudem a požáru, kontakt s plynovým vedením může způsobit explozi. Při poškození vodovodního vedení může dojít k hmotným škodám a úrazu elektrickým proudem.

Likvidace a ochrana životního prostředí

Přístroj, příslušenství a obal odevzdejte v souladu s požadavky na ochranu životního prostředí do recyklační sběrnice.



Elektrické přístroje nepatří do domácího odpadu

Použité plasty a kovy se tam mohou roztrít a zapojit do recyklačního procesu. V případě otázek se obraťte na naše servisní středisko.

Likvidaci vašich zaslanych poškozených přístrojů provádíme bezplatně.

Náhradní díly/příslušenství

Náhradní díly a příslušenství obdržíte na stránkách
www.grizzlytools-service.eu

Pokud máte problémy při objednávání, použijte prosím kontaktní formulář.

V případě jakýchkoliv dalších dotazů se obraťte na servisní středisko / „Service-Center“ (viz strana 87).

Pol. Návod k obsluze	Pol. Výkres sestavení	Označení	Č. artiklu.
A 2	34-37	bezpečnostní nožová lišta	91104913
A 10	38	ochrana nožů	91104912

A Detekce poruch

Problém	Možná příčina	Odstranění chyby
Přístroj nestartuje	Chybí napětí	Překontrolovat kabel, vedení, zástrčku a pojistky; příp. oprava odborníkem
	Defekt zapínače / vypínače (6) nebo bezpečnostní spínače (4).	nutná oprava v servisním středisku
	Opořebený uhlíkové kartáčky	
	Defekt motoru	
Přístroj pracuje přerušovaně	Poškozený připojovací kabel	zkontrolujte kabel, příp. ho nechte vyměnit v našem servisním středisku
	Uvolněný vnitřní kontakt	nutná oprava v servisním středisku
	Defekt zapínače / vypínače (6) nebo bezpečnostní spínače (4).	
Nože jsou horké	Nožová lišta (2) je tupá	nechte nabrousit nebo vyměnit nožovou lištu (servisní středisko)
	Nerovnosti na ostří nožové lišty (2)	nechte překontrolovat nebo vyměnit nožovou lištu (servisní středisko)
	Velké tření v důsledku nedostatečného mazání	Nožovou lištu (2) naolejovat

Záruka

Vážení zákazníci,

Na tento přístroj poskytujeme 3letou záruku od data zakoupení.

V případě závady tohoto výrobku vám vůči prodejci výrobku přináležejí zákonná práva. Tato zákonná práva nejsou omezena naší následovně uvedenou zárukou.

Záruční podmínky

Záruční doba začíná běžet ode dne nákupu. Uschovejte si, prosím, originál účtenky pro pozdější použití. Tento dokument budete potřebovat jako doklad o koupi.

Zjistíte-li během tří let od data koupě u tohoto výrobku materiálovou nebo výrobní vadu, bude výrobek námi, podle našeho výběru, bezplatně opraven nebo nahrazen. Tato záruční oprava předpokládá, že během 3leté lhůty předložíte poškozený přístroj s dokladem o koupi (pokladní stvrženka) a písemně krátce popíšete, v čem spočívá závada a kdy k ní došlo.

Bude-li závada kryta naší zárukou, získáte zpět opravený nebo nový výrobek. Opravou nebo výměnou výrobku nezačíná záruční doba běžet od začátku.

Záruční doba a zákonné nároky na odstranění vady

Záruční doba se neprodlužuje poskytnutím záruky. Toto platí i pro nahrazené a opravené díly. Již při koupi zjištěné závady a nedostatky musíte nahlásit okamžitě po vybalení výrobku. Po uplynutí záruční doby musíte uhradit náklady za provedené opravy.

Rozsah záruky

Přístroj byl precizně vyroben podle přísných jakostních směrnic a před dodáním byl svědomitě zkontrolován.

Záruční oprava se vztahuje na materiálové nebo výrobní vady. Tato záruka se netýká dílů výrobku, které jsou vystaveny normálnímu opotřebením, a lze je považovat za spotřební materiál (např. nožové lišty, výstředník a uhlíkové kartáče), nebo poškození křehkých dílů (např. spínače).

Tato záruka neplatí, je-li výrobek poškozen z důvodu neodborného používání, nebo pokud u něj nebyla prováděna údržba. Pro odborné používání výrobku musí být přesně dodržovány všechny pokyny uvedené v návodu k obsluze. Bezpodmínečně je třeba zabránit používání a manipulacím s výrobkem, které nejsou v návodu k obsluze doporučeny, nebo je před nimi varováno.

Výrobek je určen jen pro soukromé účely a ne pro komerční využití. Záruka zaniká v případě zneužívání a neodborné manipulace, používání nadměrné síly a při zásazích, které nebyly provedeny naším autorizovaným servisem.

Postup v případě uplatňování záruky

Pro zajištění rychlého zpracování vaší žádosti, prosím, postupujte podle následujících pokynů:

- Na důkaz, že jste výrobek zakoupili, mějte pro jakékoli případné dotazy připravenou pokladní stvrženku a identifikační číslo (IAN 355054_2004).
- Číslo výrobku je uvedeno na typovém štítku.
- Pokud by došlo k funkční poruše nebo jiným závadám, nejdříve **telefonicky** nebo **e-mailem** kontaktujte níže uvedené servisní oddělení. Pak získáte další informace o vyřízení vaší reklamace.
- Výrobek označený jako vadný může

te po domluvě s naším zákaznickým servisem, s připojením dokladu o koupi (pokladní stvrzenky) a po uvedení, v čem závada spočívá a kdy k ní došlo, přeposlat bez platby poštovního na vám sdělenou adresu příslušného servisu. Aby bylo zabráněno problémům s přijetím a dodatečnými náklady, bezpodmínečně použijte jen tu adresu, která vám bude sdělena. Zajistěte, aby zásilka nebyla odeslána nevyplaceně jako nadměrné zboží, expres nebo jiný, zvláštní druh zásilky. Přístroj zašlete včetně všech částí příslušenství dodaných při zakoupení a zajistěte dostatečně bezpečný přepravní obal.

Opravná

Opravy, **které nespádají do záruky**, můžete nechat udělat v našem servisu oproti zúčtování. Rádi vám připravíme předběžný odhad nákladů.

Můžeme zpracovávat jen ty přístroje, které byly dostatečně zabalené a odeslány vyplaceně.

Pozor: Prosím, přístroj zašlete našemu autorizovanému servisu vyčištěný a s upozorněním na závadu.

Nepřijmeme přístroje zasláné nevyplaceně jako nadměrné zboží, expres nebo jiný, zvláštní druh zásilky.

Likvidaci vašich poškozených zasláných přístrojů provedeme bezplatně.

Service-Center



Servis Česko

Tel.: 800143873

E-Mail: grizzly@lidl.cz

IAN 355054_2004

Dovozce

Prosím, respektujte, že následující adresa není adresou servisu. Nejdříve kontaktujte shora uvedené servisní středisko.

Grizzly Tools GmbH & Co. KG

Stockstädter Straße 20

D-63762 Grobostheim

Německo

www.grizzlytools-service.eu

Obsah

Úvod	88
Účel použitia	88
Všeobecný popis	89
Objem dodávky.....	89
Popis funkcie	89
Prehľad	89
Technické údaje	89
Bezpečnostné pokyny	90
Symbols v návode.....	90
Symbols na prístroji	91
Všeobecné bezpečnostné pokyny pre elektrické nástroje.....	91
Bezpečnostné pokyny pre nožnice na živé ploty	93
Pokračujúce bezpečnostné pokyny	94
Obsluha	94
Zapínanie a vypínanie.....	94
Práca s elektrickými nožnicami	95
Techniky strihania.....	95
Údržba a čistenie	96
Čistenie a údržba bezpečnostnej nožovej lišty	96
Uskladnenie	96
Nástenný držiak	97
Odstránenie a ochrana životného prostredia	97
Náhradné diely/Príslušenstvo	97
Zisťovanie závad	98
Záruka	99
Servisná oprava	100
Service-Center	100
Dovozca	100
Preklad originálneho prehlásenia o zhode CE	108
Výkres náhradných dielov	109

Úvod

Gratulujeme Vám k zakúpeniu Vášho nového prístroja. Tým ste sa rozhodli pre kvalitný produkt.

Tento prístroj bol počas výroby testovaný na kvalitu a podrobený výstupnej kontrole. Tým je zabezpečená funkčnosť vášho prístroja. Nie je vylúčené, že v ojedinelých prípadoch sa na prístroji alebo v prístroji, nachádza zvyšková mazivá. Nie je to chyba alebo defekt a ani dôvod na obavu.



Návod na obsluhu je súčasťou tohto produktu. Obsahuje dôležité upozornenia ohľadom bezpečnosti, obsluhy a likvidácie. Pred používaním produktu sa oboznámete so všetkými pokynmi pre obsluhu a bezpečnosť. Používajte produkt len predpísaným spôsobom a len v uvedených oblastiach použitia. Návod na obsluhu uschovajte a v prípade odovzdania produktu tretím osobám odovzdajte aj všetky podklady.

Účel použitia

Prístroj je určený len na strihanie a orezávanie živých plotov, krov a okrasných kríkov v domácom prostredí.

Tento prístroj nie je vhodný na komerčné používanie. Pri komerčnom použití zanikne záruka.

Akékoľvek iné použitie, ktoré v tomto návode na obsluhu nie je výslovne povolené, môže mať za následok poškodenie prístroja a predstavovať vážne nebezpečenstvo pre užívateľa.

Prístroj je určený len na používanie dospelými osobami. Mladiství nad 16 rokov môžu používať prístroj len pod dozorom.

Používanie prístroja za dažďa alebo vo vlhkom prostredí je zakázané. Obsluhujúca osoba alebo užívateľ je zodpovedný za nehody alebo škody iných osôb alebo ich majetku. Výrobca nezodpovedá za škody, ktoré boli spôsobené používaním nezodpovedajúcim účelu použitia alebo nesprávnou obsluhou.



Ostrosť nožov sa musí pravidelne kontrolovať a nože treba dať pravidelne dobrúsiť. Tupé nože spôsobujú preťaženie prístroja. Na škody vzniknuté z týchto dôvodov sa záruka nevzťahuje.

Všeobecný popis



Jednotlivé vyobrazenia nájdete na prednej odklápacej strane.

Objem dodávky

Prístroj vybalte a skontrolujte, či je úplný. Baliaci materiál zlikvidujte podľa predpisov.

- Elektrická sekačka živého plotu
- Kryt pohybujúceho sa noža
- Návod na obsluhu

Popis funkcie

Elektrické nožnice na živý plot sú vybavené elektromotorovým pohonom. Prístroj má bezpečnostnú ochrannú izoláciu a nevyžaduje si uzemnenie.

Strihacím zariadením nožníc je obojstranná bezpečnostná nožová lišta. Pri strihaní sa strihacie nástroje (zuby) pohybujú lineárne sem a tam. Ochrana proti nárazu nachádzajúca sa na konci nožovej lišty zabraňuje nepríjemným nára-

zom pri dotyku so stenami, plotmi atď. Za účelom ochrany užívateľa proti náhodnému spusteniu prístroja možno uviesť prístroj do chodu len so stlačeným bezpečnostným spínačom. Transparentný ochranný štít chráni zároveň ruky pred konármi a vetvami. Informácie o funkcii jednotlivých obsluhovacích prvkov nájdete v nasledujúcich popisoch.

Prehľad

- | | |
|----------|---|
| A | 1 ochrana proti nárazom s otvorom pre zavesenie náradia |
| | 2 bezpečnostná nožová lišta (nosník nožov) |
| | 3 ochranný štít |
| | 4 Predné držadlo s bezpečnostným vypínačom |
| | 5 vetracie otvory |
| | 6 zapínač/vypínač |
| | 7 odľahčovač ťahu |
| | 8 rukoväť |
| | 9 sieťový kábel |
| | 10 kryt pohybujúceho sa noža |

- | | |
|----------|-------------------|
| D | 11 Kľúčová dierka |
|----------|-------------------|

Technické údaje

Elektrické nožnice na živý plot. PHS 450 A1

Menovité vstupné napätie (U)..... 230-240 V~, 50 Hz
 Vymeriavací odber (príkon) (P).....450 W
 Ochranná trieda II
 Druh ochrany..... IPX0
 Počet zdvihov3400 min⁻¹
 Hmotnosť (vrát. príslušenstva) ...cca. 2,3 kg
 Dĺžka rezu cca. 460 mm
 Dĺžka noža (vrát. ochrana)... cca. 500 mm
 Odstup zubov noža..... cca. 16 mm
 Priemer konára max. 12 mm

Hladina akustického tlaku

(L_{pA}) 87,7 dB(A); $K_{pA} = 3$ dB

hladina akustického výkonu (L_{WA})

zaručená 103 dB(A)

nameraná 98,2 dB(A); $K_{WA} = 2,03$ dB

vibrácie (a_{ri})

na rukoväti 2,01 m/s²; $K = 1,5$ m/s²

na prednom

držadle 3,14 m/s²; $K = 1,5$ m/s²

Hodnoty hluku a vibrácií boli zistené v súlade s normami a predpismi uvedenými vo vyhlásení o zhode.

Uvedená emisná hodnota vibrácií bola nameraná podľa normovanej skúšobnej metódy a môže byť použitá na porovnanie jedného elektrického prístroja s druhým. Uvedená emisná hodnota vibrácií môže byť použitá aj na úvodné posúdenie vysadenia prístroja.



Výstraha: Emisná hodnota vibrácií sa môže počas skutočného používania elektrického nástroja odlišovať od uvádzanej hodnoty, v závislosti od druhu a spôsobu, v akom sa elektrický prístroj používa. Zaťaženie spôsobené vibráciami sa pokúste udržať tak malé, ako je to možné. Príkladné opatrenia na zníženie zaťaženia vibráciami je nosenie rukavíc pri používaní nástroja a obmedzenie pracovného času. Pritom sa zohľadnia všetky podiely cyklu prevádzky (napríklad časy, kedy je elektrické zariadenie vypnuté a také, kedy je zapnuté, ale bez zaťaženia).

Bezpečnostné pokyny



Skôr než začnete s prístrojom pracovať, dobre sa oboznámte so všetkými jeho obsluhovacími prvkami. Naučte sa s prístrojom zaobchádzať a nechajte si jeho funkciu, spôsob fungovania ako i pracovné techniky vysvetliť od skúseneho užívateľa alebo odborníka. Zabezpečte, aby ste mohli prístroj v prípade nutnej potreby okamžite odstaviť. Nesprávne, neodborné používanie prístroja môže spôsobiť vážne zranenia.

Symbody v návode



Výstražné značky s údajmi pre zabránenie škodám na zdraví alebo vecným škodám.



Značky nebezpečenstva s údajmi k zabráneniu poškodení zdravia osôb v dôsledku zásahu elektrickým prúdom.



Príkazové značky s údajmi pre prevenciu škôd.



Pred začatím akýchkoľvek prác na prístroji vyťahnite zástrčku zo zásuvky.



Informačné značky s informáciami pre lepšie zaobchádzanie s nástrojom.

Symbyly na prístroji



Pozor!



Pred použitím prístroja si pozorne prečítajte návod na obsluhu.



Používajte ochranu očí.



Používajte ochranu sluchu.



Nosenie ochranných rukavíc.



Nebezpečenstvo porezania!
Nesiahajte rukami.



Vytiahnite ihneď zástrčku zo zásuvky, keď sa kábel poškodil, zamotal alebo pretrhol a v prípade aj keď len krátkodobého ponechania prístroja bez dozoru.



Nepoužívajte nožnice v daždi a na mokrych živých plochách.



Údaj o hladine akustického výkonu L_{WA} v dB.



Elektrické prístroje nepatria do domového odpadu.



Ochranná trieda II
(Dvojitá izolácia)



Dĺžka rezu

Všeobecné bezpečnostné pokyny pre elektrické nástroje



VÝSTRAHA! Prečítajte si všetky bezpečnostné pokyny, pokyny, ilustrácie a technické údaje, ktorými je opatrené toto elektrické náradie. Zaned-

banie dodržiavania bezpečnostných pokynov a nariadení môže zapríčiniť zásah elektrickým prúdom, požiar a/alebo ťažké poranenia.

Všetky bezpečnostné pokyny a nariadenia si uschovajte pre budúcnosť.

Pojem „elektrický nástroj“ použitý v bezpečnostných pokynoch sa vzťahuje na elektrické nástroje napájané zo siete (so sieťovým káblom) a na elektrické nástroje napájané z akumulátora (bez sieťového kábla).

1) Bezpečnosť pracoviska:

- Udržujte svoj pracovný úsek čistý a dobre osvetlený.** Neporiadok alebo neosvetlené pracovné oblasti môžu viesť k nehodám.
- Nepracujte s elektrickým nástrojom v okolí ohrozenom výbuchom, v ktorom sa nachádzajú horľavé tekutiny, plyny alebo prachy.** Elektrické stroje vytvárajú iskry, ktoré môžu zapáliť prach alebo pary.
- Behom používania elektrického nástroja udržiavajte deti a iné osoby vzdialene od seba.** Pri nepozornosti môžete stratiť kontrolu nad nástrojom.

2) Elektrická bezpečnosť:



Pozor: Takto sa vyvarujete nehodám a poraneniám skrz elektrický úder:

- Prípojná zástrčka elektrického nástroja sa musí hodiť do zásuvky. Zástrčka sa nesmie žiadnym spôsobom zmeniť. Nepoužívajte žiadne adaptérové zástrčky v spojení s elektrickými nástrojmi s ochranným uzemnením.** Nezmenené zástrčky a zásuvky znižujú riziko elektrického úderu.

- b) **Vyvarujte sa telesnému kontaktu s uzemnenými povrchmi ako sú rúry, vyhrievacie telesá, sporáky a chladničky.** Existuje zvýšené riziko skrz elektrický úder, keď je Vaše telo uzemnené.
- c) **Nevystavujte elektrický nástroj dažďu alebo mokrosti.** Vniknutie vody do elektrického nástroja zvyšuje riziko elektrického úderu.
- d) **Nepoužívajte kábel na iný účel, ako je nosenie alebo zavesenie elektrického nástroja alebo vytiahnutie zástrčky zo zásuvky. Udržujte kábel vzdialene od horúčavy, od oleja, od ostrých hrán alebo od pohybujúcich sa častí nástrojov.** Poškodené alebo zamotané káble zvyšujú riziko elektrického úderu.
- e) **Keď pracujete s elektrickým nástrojom pod šírým nebom, potom používajte iba predĺžovacie káble, ktoré sú vhodné aj pre vonkajšiu oblasť.** Použitie predĺžovacieho kábla vhodného pre vonkajšiu oblasť, znižuje riziko elektrického úderu.
- f) **Keď nie je možné zabrániť prevádzke elektrického náradia vo vlhkom prostredí, použite prúdový chránič.** Použitie prúdového chrániča znižuje riziko zásahu elektrickým prúdom.

3) Bezpečnosť osôb:



Pozor: Takto sa vyvarujete nehodám a poraneniam:

- a) **Buďte pozorní, dbajte na to, čo robíte a pusťte sa s elektrickým nástrojom rozumne do práce. Nepoužívajte elektrický nástroj, keď ste unavení alebo pod vplyvom drog, alkoholu alebo liekov.** Jediný okamžik nepozornosti pri používaní elektrického nástroja môže viesť k vážnym poraneniam.
- b) **Noste osobný ochranný výstroj a vždy ochranné okuliare.** Nosenie osobného ochranného výstroja, ako je protišmyková obuv, ochranná prilba a ochrana sluchu, znižuje riziko poranenia.
- c) **Vyvarujte sa nezámernému uvedeniu do prevádzky. Presvedčte sa o tom, že je elektrický nástroj vypnutý predtým, než ho pripojíte na napájanie elektrickým prúdom, než ho zdvihnete alebo nesiete.** Keď pri nosení elektrického nástroja držíte prst na spínači alebo keď tento nástroj v zapnutom stave pripojíte na napájanie elektrickým prúdom, potom toto môže viesť k nehodám.
- d) **Odstraňte nastavovacie náradie alebo skrutkovače predtým, než zapnete elektrický nástroj.** Náradie alebo kľúč, ktorý sa nachádza v otáčajúcej sa časti nástroja, môže viesť k poraneniam.
- e) **Vyvarujte sa abnormálnemu držaniu tela. Postarajte sa o bezpečný postoj a udržiavajte vždy rovnováhu.** Týmto môžete pri neočakávaných situáciách lepšie kontrolovať elektrický nástroj.
- f) **Noste vhodný odev. Nenoste žiadne voľné oblečenie alebo šperky. Udržujte vlasy, odev a rukavice vzdialene od pohybujúcich sa častí.** Voľné oblečenie, šperky alebo dlhé vlasy môžu byť zachytené pohybujúcimi sa časťami.
- g) **Ak možno namontovať zariadenia na odsávanie a zachytávanie prachu, tak treba tieto upevniť a správne používať.** Používanie odsávanie prachu môže znížiť ohrozenia prachom.
- h) **Neuspokojujte sa s falošnou bezpečnosťou a nepovznášajte sa nad bezpečnostné predpisy pre elektrické náradie, aj keď ste s elektrickým náradím oboznámený po jeho mnohonásobnom používaní.** Nepozorné zaobchádzanie môže počas zlomku sekundy spôsobiť ťažké zranenia.

4) Používanie a ošetrovanie elektrického nástroja:

- a) **Nepreťažujte tento nástroj.** Použite pre svoju prácu elektrické náradie, určené pre tento účel. S vhodným elektrickým nástrojom pracujete v udanom výkonnovom rozsahu lepšie a bezpečnejšie.
- b) **Nepoužívajte žiadne elektrické náradie, ktorého spínač je defektný.** Elektrické náradie, ktoré sa už nedá zapnúť, je nebezpečné a musí byť opravené.
- c) **Vyťahnite zástrčku zo zásuvky a/alebo vyberte odoberateľný akumulátor, skôr ako vykonáte nastavenia náradia, vymeníte diely použitého náradia alebo odložíte elektrické náradie.** Toto preventívne bezpečnostné opatrenie zabráni neúmyselnému štartu elektrického nástroja.
- d) **Uložte nepoužívanú elektrický nástroj mimo dosahu detí. Neprenehávajte používanie tejto píly osobám, ktoré nie sú oboznámené s týmto nástrojom alebo tieto pokyny nečítali.** Elektrické nástroje sú nebezpečné, keď ich používajú neskúsené osoby.
- e) **Elektrické náradie a použitý nástroj ošetrujte so starostlivosťou. Kontrolujte, či pohyblivé diely bezchybne fungujú a neviaznu, či sú časti zlomené alebo natoľko poškodené, že je funkcia elektrického nástroja narušená.** Nechajte poškodené časti pred použitím nástroja opraviť. Príčiny mnohých nehôd spočívajú v zle udržiavaných elektrických nástrojoch.
- f) **Udržujte rezné nástroje ostré a čisté.** Starostlivo ošetrované rezné nástroje s ostrými reznými hranami sa menej zaseknú a lepšie sa vedú.

- g) **Používajte tento elektrický nástroj, jeho príslušenstvo, vložné nástroje atď. v súlade s týmito inštrukciami. Zohľadnite pritom pracovné podmienky a činnosť, ktorá sa má vykonávať.** Používanie elektrického nástroja pre iné účely, než pre ktoré je určený, môže viesť k nebezpečným situáciám.
- h) **Držadlá a úchopné plochy udržiavajte suché, čisté a bez oleja a masntôh.** Klzké držadlá a úchopné plochy neumožňujú bezpečné ovládanie a kontrolu elektrického náradia v neočakávaných situáciách.

5) Servis:

- a) **Svoje elektrické náradie nechajte opraviť iba kvalifikovaným odborným personálom a iba pomocou originálnych náhradných dielov.** Týmto sa zaistí to, že bezpečnosť elektrického náradia zostane zachovaná.

Bezpečnostné pokyny pre nožnice na živé ploty

- **Udržujte všetky časti tela vzdialene od rezného noža. Nepokúšajte sa pri bežiacom noži odstrániť rezivo alebo rezaný materiál držať. Odstráňte zaseknuté rezivo iba pri vypnutom nástroji.** Jediný moment nepozornosti pri používaní nožnic na živé ploty môže viesť k ťažkým poraneniám.
- **Noste nožnice na živé ploty pri zastavenom noži za rukoväť. Pri transporte alebo uložení nožnic na živé ploty vždy na ne navlečte ochranný kryt.** Starostlivé zaobchádzanie s nástrojom znižuje nebezpečenstvo poranenia skrz nôž.

- Elektrické náradie držte len na izolovaných plochách rukoväte, lebo rezný nôž môže prísť do styku so skrytými elektrickými káblami alebo s vlastným sieťovým káblom. Kontakt krájačky s vedením pod napätím, môže uviesť kovové diely nástroja do stavu pod napätím a týmto privodiť elektrický úder.
- Udržujte kábel vzdialene od oblastí rezania. V priebehu pracovného postupu môže byť kábel v kroví zakrytý a nedopatrením preťať.
- Pred prácou prehládajte krovie na skryté objekty, ako napr. drôty, atď.
- Záhradnícke nožnice držte správne, napr. obidvoma rukami za rukoväte, ak sú k dispozícii dve rukoväte. Strata kontroly nad prístrojom môže mať za následok poranenia.
- Pri práci s prístrojom noste vhodné oblečenie a pracovné rukavice. Nikdy nechyťajte prístroj za nôž, ani ho uchopením za nôž nedvíhajte. Kontakt s nožom môže viesť k poraneniam.
- Prezrite pečlivo plochu, ktorá sa má rezať a odstráňte všetky drôty a ostatné cudzie telesá.

Pokračujúce bezpečnostné pokyny

- Prístroj zapojte do napájacej zásuvky s ochranným zariadením proti chybovému prúdu (Residual Current Device) s nameraných chybným prúdom nie viac ako 30 mA.
- **Ak je potrebná výmena pripájacieho vedenia, potom pre zabránenie ohrozenia bezpečnosti to musí vykonať výrobca alebo jeho zástupca.**

Obsluha



Pri práci s prístrojom používajte vhodné oblečenie a pracovné rukavice. Používajte ochranu očí a sluchu. Pred každým použitím sa presvedčte, či je prístroj funkčný. Existuje nebezpečenstvo poranenia!

Zapínač/vypínač a bezpečnostný spínač nesmú byť zaa-retované. Po pustení spínača musia motor vypnúť. V prípade, že jeden zo spínačov je poškodený, nesmie sa prístroj už používať.

Dbajte na to, aby sieťové napätie súhlasilo s údajmi na typovom štítku. Nebezpečenstvo zásahu elektrickým prúdom!



Dbajte na ochranu proti hluku a dodržujte miestne predpisy.



Zapínanie a vypínanie



Pred zapnutím prístroja snímte puzdro na ochranu nožov (A 10). Dbajte na bezpečný postoj a držte prístroj pevne obidvomi rukami a v odstupe od Vášho tela. Pred zapnutím dbajte na to, aby sa prístroj nedotýkal žiadnych predmetov. Taktó zabránite škodám na prístroji a prípadne z toho vyplývajúcim škodám na zdraví osôb

1. Za účelom odľahčenia ťahu sformujte z konca predlžovacieho kábla slučku, prevlečte ju cez otvor rukoväte a zavesíte ju na odľahčovač ťahu nachádzajúci sa na rukoväti (7).

2. Pripojte prístroj na sieťové napätie.
3. Na zapnutie podržte bezpečnostný vypínač na prednom držadle (4) a stlačte súčasne vypínač zap/vyp (6) na držadle. Nožnice na živý plot bežia s maximálnou rýchlosťou.
4. Za účelom vypnutia jeden z oboch spínačov pustite.

Práca s elektrickými nožnicami



Pri strihaní dbajte na to, aby ste sa nožnicami nedotkli žiadnych predmetov ako napr. drôtených plotov alebo podopierok rastlín. To by mohlo viesť k poškodeniu nožovej lišty.

- V prípade zablokovania nožov pevnými predmetmi prístroj ihneď vypnite, vytiahnite zástrčku a cudzí predmet odstraňte.
- Pracujte vždy smerom od zásuvky. Určite preto už pred začatím práce smer strihania. Dbajte na to, aby sa kábel nedostal do pracovného priestoru. Kábel nikdy nekladte na živý plot, kde ho môžu ľahko zachytiť nože.
- Počas práce sa vyhýbajte preťaženiu prístroja.
- Na zavesenie prístroja (napr. počas prestávky pri práci), je na ochrane proti nárazu (A 1) a na spodnej strane prístroja umiestnený otvor (pozri „Nástenný držiak“).



V prípade poškodenia, zamotania alebo prerezania kábla okamžite vytiahnite zástrčku zo zásuvky. Existuje nebezpečenstvo poranenia v dôsledku zásahu elektrickým prúdom!

Techniky strihania

- Hrubé konáre naskôr vyrežte nožnicami na konáre.
- Obojstranná nožová lišta umožňuje rezanie obidvomi smermi alebo kývavým pohybom z jednej strany na druhú.
- Pri zvislých rezoch pohybujte nožnicami rovnomerne dopredu alebo oblúkovo nahor a nadol.
- Pri vodorovných rezoch pohybujte nožnicami kosákovite smerom k okraju živého plotu, aby odrezané konáriky padali na zem.
- Za účelom dosiahnutia dlhých, priamych línií sa odporúča strihať podľa natiahnutej šnúry.



Strihanie okrasných živých plotov:

Odporúča sa strihať živé ploty do tvaru lichobežníka, aby sa zabránilo vypadávaniu listov v spodnej časti. To zodpovedá prirodzenému rastu rastlín a vytvára optimálne podmienky pre zdravý rast živých plotov. Pri strihaní sa zastreihujú len nové jednoročné výhonky, čím sa vytvára husté rozvetvenie a optimálna, nepriehľadná zelená clona.

1. Strihajte najskôr bočné strany živého plotu. Pohybujte pritom nožnicami v smere rastu zdola nahor. Pri strihaní zhora nadol sa tenšie konáre ohýbajú smerom von, čím môžu vzniknúť riedke miesta alebo diery.
2. Hornú hranu ostrihajte potom podľa ľubovôle rovno, v tvare strechy alebo do oblúka.
3. Strihajte už mladé rastliny do želaného tvaru. Hlavný výhonok by mal

zostať nepoškodený, až kým živý plot nedosiahne plánovanú výšku. Všetky ostatné výhonky sa skrátia o polovicu.

Starostlivosť o voľne rastúce živé ploty:

Na voľne rastúcich živých plotoch sa síce neprevádza tvarovací rez, treba ich však pravidelne ošetrovať, aby neboli príliš vysoké.

Údržba a čistenie

 Oprávárské a údržbové práce, ktoré nie sú popísané v tomto návode, dajte previesť nami autorizovanou servisnou službou. Používajte len originálne náhradné diely. Zabránite tak škodám na prístroji a prípadne z toho vyplývajúcim osobným škodám.

 Pred začatím akýchkoľvek prác na prístroji vyťahnite zástrčku zo zásuvky. Existuje nebezpečenstvo elektrického úderu alebo zranenia skrz pohyblivé časti.

 Pri narábaní s nožmi používajte rukavice. Existuje nebezpečenstvo poranenia.

 Nepoužívajte čistiace prostriedky resp. rozpúšťadlá. Mohli by ste tým prístroj neopraviteľne poškodiť. Chemické zložky môžu narušiť umeľotné časti prístroja.

Nasledovné údržbové a čistiace práce pre-
vádzajte pravidelne. Tým je zaručené dlhé a spoľahlivé užívanie prístroja.

- Pred každým použitím skontrolujte, či nožnice nemajú zjavné vady ako napr. uvoľnené, opotrebované alebo poškodené časti. Skontrolujte, či sú skrutky nosníka nožov (A 2) pevne dotiahnuté.
- Nestrihajte tupými alebo opotrebovanými nožmi, pretože inak dôjde k preťaženiu motora a prevodovky Vášho prístroja.
- Skontrolujte, či kryty a ochranné zariadenia (A 1+3) nie sú poškodené a či sú správne upevnené. Na výmenu ochrany proti nárazu (A 1) alebo v prípade poškodenia ochrany ruky (A 3) pošlite prístroj nášmu servisnému centru.
- Udržujte vetracie otvory (A 5) a skriňu motora prístroja čisté. Za týmto účelom použite vlhkú handričku alebo kefku. Na prístroj sa nesmie striekať voda a ani sa nesmie klásť do vody.

Čistenie a údržba bezpečnostnej nožovej lišty

Po každom použití nožovú lištu (2) dôkladne vyčistite.

Po každom použití prístroja musíte

- vyčistiť nôž (s handrou a olejom);
- namazať lištu noža s olejničkou alebo sprejom.

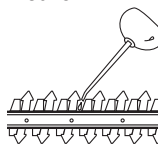

Uskladnenie

- Pred uskladnením prístroj vyčistite.
- Nožnice na živý plot uschovávajú v dodanom puzdre na ochranu nožov (A 10) na suchom mieste a mimo dosahu detí.

D Nástenný držiak

Pomocou kľúčovej dierky (11) na spodnej strane prístroja môžete zavesiť časť motora na stenu.

- Vložte skrutku pomocou hmoždinky do želanej polohy na stene.
- Hlava skrutky môže mať priemer 7 – 10 mm.
- Hlavu skrutky nechajte vyčnievať vo vzdialenosti asi 10 mm od steny.
- Prístroj môžete s otvorom na spodnej strane nasadiť na skrutku a prístroj potiahnuť dole až na doraz.



Pri vrtaní dávajte pozor na to, aby sa nepoškodili napájacie vedenia. Používajte vhodné vyhladávacie zariadenia, aby tieto vypátrali napájacie vedenia alebo si zoberte na pomoc inštalčný plán. Kontakt s vedeniami elektrického prúdu môže spôsobiť zásah elektrickým

prúdom a požiar, kontakt s plynovým vedením môže viesť k výbuchu. Poškodenie vodovodu môže viesť k veľkým škodám a zásahu elektrickým prúdom.

Odstránenie a ochrana životného prostredia

Prístroj, príslušenstvo a obal odovzdajte v súlade s požiadavkami na ochranu životného prostredia do recyklačnej zberne.



Elektrické prístroje nepatria do domového odpadu.

Prístroj odovzdajte do recyklačnej zberne. Použité umelohmotné a kovové časti sa môžu podľa druhu materiálu roztriediť a tak odovzdať do recyklačnej zberne. V prípade otázok sa obráťte na naše servisné stredisko.

Likvidáciu vašich chybných zaslaných prístrojov uskutočníme bezplatne.

Náhradné diely/Príslušenstvo

Náhradné diely a príslušenstvo nájdete na strane www.grizzlytools-service.eu

Ak by sa mali vyskytnúť problémy s procesom objednávky, použite, prosím, kontaktný formulár. Pri ďalších otázkach sa obráťte na „Service-Center“ (pozri stranu 100).

Pol. Návod na obsluhu	Pol. Nákrasy explózií	Označenie	Č. Artiklu
A 2	34-37	bezpečnostná nožová lišta	91104913
A 10	38	kryt pohybujúceho sa noža	91104912

A Zisťovanie závad

problém	možná príčina	odstránenie poruchy
prístroj neštartuje	chýba sieťové napätie	skontrolujte zásuvku, kábel, el. vedenie, zástrčku a poistku, príp. nechajte previesť opravu odborníkom na elektrické prístroje
	porucha zapínača/vypínača (6) alebo bezpečnostné spínače (4)	potrebná oprava servisným strediskom
	opotrebované uhlíkové kefky	
	porucha motora	
prístroj pracuje prerušene	poškodený sieťový kábel	skontrolujte kábel, príp. ho dajte vymeniť v našom servisnom stredisku
	uvolnený vnútorný kontakt	potrebná oprava servisným strediskom
	porucha zapínača/vypínača (6) alebo bezpečnostné spínače (4)	
nože sú horúce	nôž (2) je tupý	dajte nabrúsiť alebo vymeniť nožovú lištu (servis. stredisko)
	na noži (2) sú nerovnosti	dajte skontrolovať alebo vymeniť nožovú lištu (2) (servisné stredisko)
	veľké trenie v dôsledku nedostatočného mazania	naolejujte nožovú listu (2)

Záruka

Vážená zákazníčka, vážený zákazník, Pre tento prístroj platí záruka 3 roky od dátumu zakúpenia.

Ak je prístroj poškodený, podľa zákona máte právo ho reklamovať u výrobcu produktu. Tieto práva vyplývajúce zo zákona nie sú našou následne opísanou zárukou obmedzené.

Záručné podmienky

Záručná lehota začína dňom zakúpenia. Pokladničný doklad ako originál prosím starostlivo uschovajte. Je potrebný ako dôkaz o zakúpení.

Ak sa počas troch rokov od dátumu zakúpenia tohto produktu vyskytne materiálna alebo výrobná chyba, produkt - podľa nášho rozhodnutia - bezplatne opravíme alebo nahradíme. Predpokladom záruky je, že v priebehu trojročnej lehoty bude predložený poškodený prístroj a pokladničný doklad a stručne opísaná chyba a kedy sa vyskytla.

Ak sa v rámci našej záruky chyba pokryje, obdržíte späť opravený alebo nový prístroj. S opravou alebo výmenou produktu sa nezačína nová záručná doba.

Záručná doba a nárok na odstránenie vady

Záručná doba sa poskytnutím záruky nepredlžuje. To platí aj pre nahradené a opravené diely. Prípadné škody a nedostatky vzniknuté už pri zakúpení sa musia ihneď po vybalení ohlásiť. Opravy vykonané po uplynutí záručnej doby sú spoplatnené.

Rozsah záruky

Prístroj bol vyrobený podľa prísnych smerníc kvality a pred dodaním bol svedomite kontrolovaný.

Záruka sa týka materiálových alebo výrobných chýb. Táto záruka sa nevzťahuje na diely produktu, ktoré sú vystavené normálnemu opotrebeniu a preto sa môžu považovať za opotrebované diely (napr. nožová lišta, excenter a uhlíkové kefky) alebo na poškodenia na krehkých dieloch (napr. vypínač).

Táto záruka zaniká, ak bol produkt používaný poškodený, neodborne alebo nebola vykonávaná údržba. Pre odborné používanie produktu je nutné presne dodržiavať všetky návody uvedené v návode na obsluhu. Bezpodmienečne sa vyhnite používaniu, ktoré sa v návode na obsluhu neodporúča alebo pred ktorým ste boli varovaní.

Produkt je určený len pre súkromné použitie a nie v oblasti podnikania. Záruka zaniká pri nesprávnom a neodbornom používaní, pri násilnom používaní a pri zásahoch, ktoré neboli vykonané v našej servisnej pobočke.

Postup v prípade reklamácie

Pre zabezpečenie rýchleho spracovania vašej žiadosti postupujte prosím podľa nasledujúcich pokynov:

- Pri všetkých požiadavkách predložte pokladničný doklad a číslo identifikačné (IAN 355054_2004) ako dôkaz o zakúpení.
- Číslo artiklu nájdete na typovom štítku.
- Ak sa vyskytnú chyby funkcie alebo iné nedostatky, kontaktujte najskôr následne uvedenú servisnú oddelenie **telefonicky** alebo **emailom**. Následne obdržíte ďalšie informácie o priebehu vašej reklamácie.
- Produkt evidovaný ako poškodený môžete po dohode s našim zákazníckym servisom, s priloženým dokladom o zakúpení (pokladničný doklad) a s údajmi, v čom chyba spočíva a kedy vznik-



la, zaslať bez poštovného na adresu servisu, ktorá vám bude oznámená. Pre zabránenie dodatočných nákladov a problémov pri prevzatí použite len tú adresu, ktorá vám bude oznámená. Nezasielajte prístroj ako nadmerný tovar na náklady príjemcu, expresne alebo s iným špeciálnym nákladom. Prístroj zašlite so všetkými časťami príslušenstva dodanými pri zakúpení a zabezpečte dostatočne bezpečné prepravné balenie.

Servisná oprava

Opravy, ktoré **nepodliehajú záruke**, môžeme nechať vykonať v našej servisnej pobočke za úhradu. Radi vám poskytneme predbežnú kalkuláciu nákladov.

Môžeme spracovať len prístroje, ktoré boli doručené dostatočne zabalené a so zaplateným poštovným.

Pozor: Prístroj zašlite do našej servisnej pobočky vyčistený a s informáciami o chybe. Neprevzeme prístroje zaslané ako nadmerný tovar na náklady príjemcu, expresne alebo s iným špeciálnym nákladom.

Likvidáciu vašich poškodených zaslaných prístrojov vykonáme bezplatne.

Service-Center



Servis Slovensko

Tel.: 0850 232001

E-Mail: grizzly@lidl.sk

IAN 355054_2004

Dovozca

Nasledujúca adresa nie je adresa servisu. Najskôr kontaktujte hore uvedené servisné centrum.

Grizzly Tools GmbH & Co. KG

Stockstädter Straße 20

63762 Großostheim

Nemecko

www.grizzlytools-service.eu



Original EG-Konformitätserklärung

Hiermit bestätigen wir, dass die
Elektro-Heckenschere
Modell PHS 450 A1
Seriennummer 000001 - 150000

folgenden einschlägigen EU-Richtlinien in ihrer jeweils gültigen Fassung entspricht:

2006/42/EG • 2014/30/EU • 2000/14/EG • 2011/65/EU* • (EU) 2015/863

Um die Übereinstimmung zu gewährleisten, wurden folgende harmonisierte Normen sowie nationale Normen und Bestimmungen angewendet:

EN 62841-1:2015 • EN 62841-4-2:2019
EN 55014-1:2017 • EN 55014-2:2015 • EN IEC 63000:2018
EN IEC 61000-3-2:2019 • EN 61000-3-3:2013/A1:2019

Zusätzlich wird entsprechend der Geräuschemissionsrichtlinie 2000/14/EG bestätigt:
Schalleistungspegel:
garantiert: 103 dB(A);
gemessen: 98,2 dB(A)
Angewendetes Konformitätsbewertungsverfahren entsprechend Anh. V / 2000/14/EG

Die alleinige Verantwortung für die Ausstellung dieser Konformitätserklärung trägt der Hersteller:



Grizzly Tools GmbH & Co. KG
Stockstädter Straße 20
63762 Großostheim
GERMANY
30.10.2020

Christian Frank
(Dokumentationsbevollmächtigter)

* Der oben beschriebene Gegenstand der Erklärung erfüllt die Vorschriften der Richtlinie 2011/65/EU des Europäischen Parlaments und des Rates vom 8. Juni 2011 zur Beschränkung der Verwendung bestimmter gefährlicher Stoffe in Elektro- und Elektronikgeräten.



Translation of the original EC declaration of conformity

We hereby confirm that the
Electric Hedge Trimmer
model PHS 450 A1
Serial number 000001 - 150000

conforms with the following applicable relevant version of the EU guidelines:

2006/42/EC • 2014/30/EU • 2000/14/EC • 2011/65/EU* • (EU) 2015/863

In order to guarantee consistency, the following harmonised standards as well as national standards and stipulations have been applied:

EN 62841-1:2015 • EN 62841-4-2:2019
EN 55014-1:2017 • EN 55014-2:2015 • EN IEC 63000:2018
EN IEC 61000-3-2:2019 • EN 61000-3-3:2013/A1:2019

We additionally confirm the following in accordance with the 2000/14/EC emissions guideline: Sound power level guaranteed: 103 dB(A) measured: 98.2 dB(A) Compliance evaluation process carried out in accordance with Appendix V / 2000/14/EC

This declaration of conformity is issued under the sole responsibility of the manufacturer:

CE Grizzly Tools GmbH & Co. KG
Stockstädter Straße 20
63762 Großostheim
GERMANY
30.10.2020

Christian Frank
Documentation Representative

* The object of the declaration described above satisfies the provisions of Directive 2011/65/EU of the European Parliament and the Council of 8 June 2011 on limiting the use of certain harmful substances in electrical and electronic appliances.

FR

BE

Traduction de la déclaration de conformité CE originale

Nous certifions par la présente que le
**Taille-haies électrique
de construction PHS 450 A1**
Numéro de série 000001 - 150000

est conforme aux directives UE actuellement en vigueur :

2006/42/EC • 2014/30/EU • 2000/14/EC • 2011/65/EU* • (EU) 2015/863

En vue de garantir la conformité les normes harmonisées ainsi que les normes et décisions nationales suivantes ont été appliquées :

**EN 62841-1:2015 • EN 62841-4-2:2019
EN 55014-1:2017 • EN 55014-2:2015 • EN IEC 63000:2018
EN IEC 61000-3-2:2019 • EN 61000-3-3:2013/A1:2019**

Nous certifions également conformément à la directive sur les émissions de bruit
2000/14/EC que :

Niveau de puissance acoustique
garanti : 103 dB(A)
mesuré : 98,2 dB(A)

Procédé d'évaluation de la conformité appliqué selon l'annexe V / 2000/14/EC

Le fabricant assume seul la responsabilité d'établir la présente déclaration de
conformité :



Grizzly Tools GmbH & Co. KG
Stockstädter Straße 20
63762 Großostheim
GERMANY
30.10.2020

Christian Frank
Chargé de documentation

* L'objet de la déclaration décrit ci-dessus est conforme aux dispositions de la directive 2011/65/UE du Parlement Européen et du Conseil du 8 juin 2011 sur la limitation de l'utilisation de certaines substances dangereuses dans les équipements électriques et électroniques.



Vertaling van de originele CE-conformiteitsverklaring

Hiermede bevestigen wij dat de
Elektrische heggenschaar
bouwsérie PHS 450 A1
Serienummer 000001 - 150000

is overeenkomstig met de hierna volgende, van toepassing zijnde EU-richtlijnen:

2006/42/EC • 2014/30/EU • 2000/14/EC • 2011/65/EU* • (EU) 2015/863

Om de overeenstemming te waarborgen, werden de hierna volgende, in overeenstemming gebrachte normen en nationale normen en bepalingen toegepast:

EN 62841-1:2015 • EN 62841-4-2:2019
EN 55014-1:2017 • EN 55014-2:2015 • EN IEC 63000:2018
EN IEC 61000-3-2:2019 • EN 61000-3-3:2013/A1:2019

Bovendien wordt in overeenstemming met de geluidsemissierichtlijn 2000/14/EC bevestigd: Akoestisch niveau:
gegarandeerd: 103 dB(A)
gemeten: 98,2 dB(A)
Toegepaste conformiteitbeoordelingsprocedure in overeenstemming met Annex V/ 2000/14/EC

De exclusieve verantwoordelijkheid voor de uitgifte van deze conformiteitsverklaring wordt gedragen door de fabrikant:



Grizzly Tools GmbH & Co. KG
Stockstädter Straße 20
63762 Großostheim
GERMANY
30.10.2020

Christian Frank
Documentatiegelastigde

* *Het hierboven beschreven voorwerp van de verklaring voldoet aan de voorschriften van de richtlijn 2011/65/EU van het Europese Parlement en van de Raad van 8 juni 2011 inzake beperking van het gebruik van bepaalde gevaarlijke stoffen in elektrische en elektronische apparaten*



Tłumaczenie oryginalnej deklaracji zgodności WE

Niniejszym oświadczamy, że konstrukcja
Elektrycznych nożyce do żywopłotu
typu PHS 450 A1
numer seryjny 000001 - 150000

spełnia wymogi odpowiednich Dyrektyw UE w ich aktualnie obowiązującym brzmieniu:

2006/42/EC • 2014/30/EU • 2000/14/EC • 2011/65/EU* • (EU) 2015/863

W celu zapewnienia zgodności z powyższymi dyrektywami zastosowano następujące normy harmonizujące oraz normy i przepisy krajowe:

EN 62841-1:2015 • EN 62841-4-2:2019
EN 55014-1:2017 • EN 55014-2:2015 • EN IEC 63000:2018
EN IEC 61000-3-2:2019 • EN 61000-3-3:2013/A1:2019

Ponadto potwierdzono, zgodnie z dyrektywą w sprawie emisji hałasu 2000/14/EC:
poziom mocy akustycznej
gwarantowany: 103 dB(A)
zmierzony: 98,2 dB(A)
Zastosowana procedura oceny zgodności odpowiada załącznikowi V/ 2000/14/EC

Wyłącznie odpowiedzialność za wystawienie tej deklaracji zgodności ponosi producent:



Grizzly Tools GmbH & Co. KG
Stockstädter Straße 20
63762 Großostheim
GERMANY
30.10.2020

Christian Frank
Osoba upoważniona do sporządzania dokumentacji technicznej

* Wyżej opisany przedmiot deklaracji spełnia wymogi dyrektywy 2011/65/UE Parlamentu Europejskiego i Rady z dnia 8 czerwca 2011r. w sprawie ograniczenia stosowania niektórych niebezpiecznych substancji w sprzęcie elektrycznym i elektronicznym.



Překlad originálního prohlášení o shodě CE

Potvrzujeme tímto, že
Elektrické nůžky na živý plot
konstrukční řady PHS 450 A1
Pořadové číslo 000001 - 150000

odpovídá následujícím příslušným směrnicím EÚ v jejich právě platném znění:

2006/42/EC • 2014/30/EU • 2000/14/EC • 2011/65/EU* • (EU) 2015/863

Aby byl zaručen souhlas, byly použity následující harmonizované normy, národní normy a ustanovení:

EN 62841-1:2015 • EN 62841-4-2:2019
EN 55014-1:2017 • EN 55014-2:2015 • EN IEC 63000:2018
EN IEC 61000-3-2:2019 • EN 61000-3-3:2013/A1:2019

Navíc se v soulase se směrnicí pro emisi hluku 2000/14/EC potvrzuje:
Úroveň akustického výkonu
zaručená: 103 dB(A)
měřená: 98,2 dB(A)
Použitý postup konformitního ohodnocení dle dodatku V / 2000/14/EC

Výhradní odpovědnost za vystavení tohoto prohlášení o shodě nese výrobce:

CE Grizzly Tools GmbH & Co. KG
Stockstädter Straße 20
63762 Großostheim
GERMANY
30.10.2020

Christian Frank
Osoba zplnomocněná k sestavení
dokumentace

* *Výše popsaný předmět prohlášení splňuje předpisy směrnice 2011/65/EU Evropského parlamentu a Rady z 8. června 2011 o omezení používání některých nebezpečných látek v elektrických a elektronických zařízeních.*

SK

Preklad originálneho prehlásenia o zhode CE

Týmto potvrdzujeme, že
**Elektrické nožnice na živý plot
konštrukčnej rady PHS 450 A1**
Poradové číslo 000001 - 150000

zodpovedá nasledujúcim príslušným smerniciam EÚ v ich práve platnom znení:

2006/42/EC • 2014/30/EU • 2000/14/EC • 2011/65/EU* • (EU) 2015/863

Aby bola zaručená zhoda, boli použité nasledovné harmonizované normy ako i
národné normy a predpisy:

**EN 62841-1:2015 • EN 62841-4-2:2019
EN 55014-1:2017 • EN 55014-2:2015 • EN IEC 63000:2018
EN IEC 61000-3-2:2019 • EN 61000-3-3:2013/A1:2019**

Okrem toho sa v súlade so smernicou o emisiách hluku 2000/14/EC potvrdzuje:
hladina akustického výkonu
zaručená: 103 dB(A)
nameraná: 98,2 dB(A)
Použitý postup hodnotenia zhody v súlade s dodatkom V / 2000/14/EC

Jediný zodpovedný za vystavenie tohto vyhlásenia o zhode je výrobca:



Grizzly Tools GmbH & Co. KG
Stockstädter Straße 20
63762 Großostheim
GERMANY
30.10.2020

Christian Frank
Osoba splnomocnená na zostavenie
dokumentácie

* Vyššie popísaný predmet vyhlásenia spĺňa predpisy smernice 2011/65/EU Európskeho parlamentu a Rady z 8. júna 2011 pre obmedzenie používania určitých nebezpečných látok v elektrických a elektronických prístrojoch.

**Explosionszeichnung • Exploded Drawing
 Vue éclatée • Výkres náhradných dielov
 Explosietekening • Rysunek samorozwijający
 Rozvinuté náčrtky • Výkres náhradných dielov**

PHS 450 A1

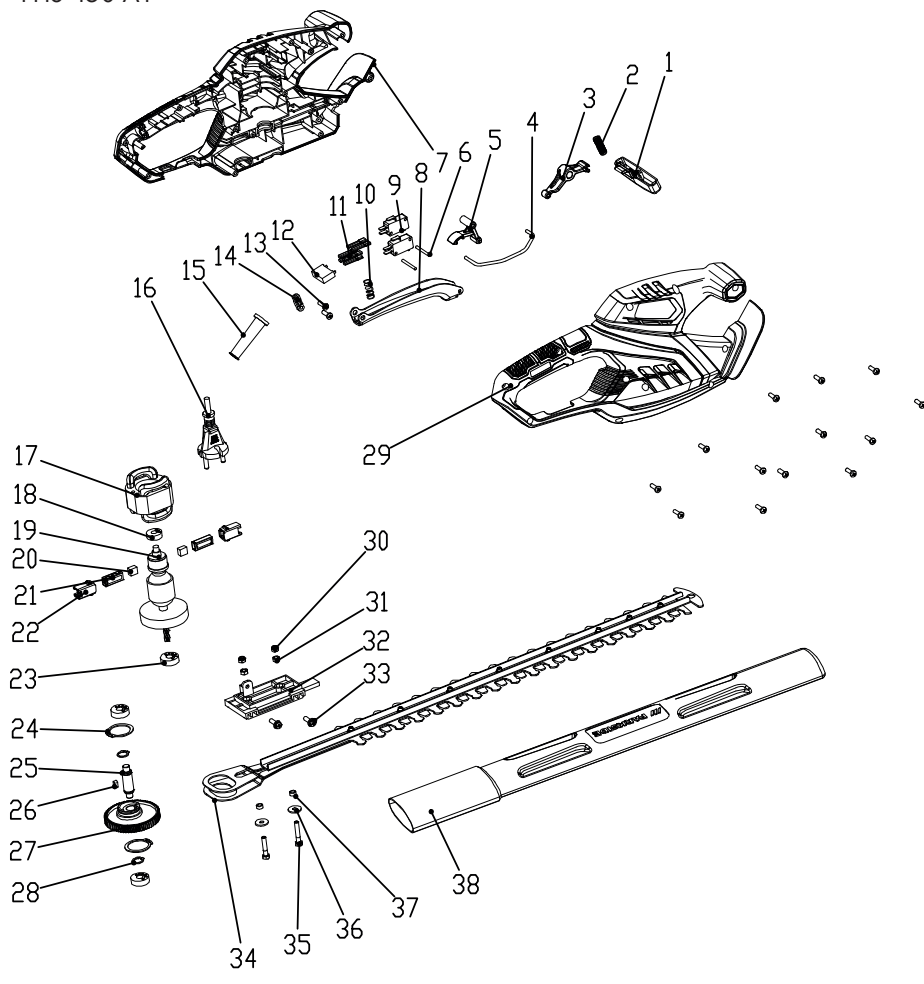

informativ, informative, informatief, informatif, pouczający, informační, informatívny

2020-10-14-rev02.ks

GRIZZLY TOOLS GMBH & CO. KG

Stockstädter Straße 20
DE-63762 Großostheim
GERMANY

Stand der Informationen · Last Information
Update · Version des informations ·
Stand van de informatie · Stan informáci ·
Stav informací · Stav informáci: 11/2020
Ident.-No.: 76002067112020-8

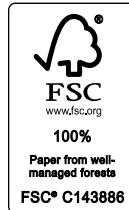

IAN 355054_2004



8