

GB IE NI

Before reading, unfold the page containing illustrations and familiarise yourself with all functions of the product.

DK

Fold illustrationssiden ud, læs den og gør dig bekendt med alle funktionerne i produktet.

FR BE

Avant de commencer à lire, dépliez la page avec l'illustration et familiarisez-vous avec toutes les fonctions du produit.

NL BE

Klap voor het lezen de pagina met de afbeelding uit en maak uzelf met alle functies van het product vertrouwd.

DE AT CH

Klappen Sie vor dem Lesen die Seite mit den Abbildungen aus und machen Sie sich anschließend mit allen Funktionen des Produkts vertraut.

MASSAGE CUSHION FOR CARS

GB IE NI

MASSAGE CUSHION FOR CARS

Instructions de montage et consignes de sécurité

DK

MASSAGEMÅTTE TIL BILSÆDER

Monterings- og sikkerhedshenvisninger

FR BE

SIÈGE DE MASSAGE POUR VOITURE

Instructions de montage et consignes de sécurité

NL BE

AUTOMASSAGEMAT

Montage- en veiligheidsinstructies

DE AT CH

AUTOMASSAGEMATTE

Montage- und Sicherheitshinweise

GB/IE/NL	Assembly and safety advice	Page	5
DK	Monterings- og sikkerhedshenvisninger	Side	9
FR/BE	Instructions de montage et consignes de sécurité	Page	13
NL/BE	Montage- en veiligheidsinstructies	Pagina	18
DE/AT/CH	Montage- und Sicherheitshinweise	Seite	22

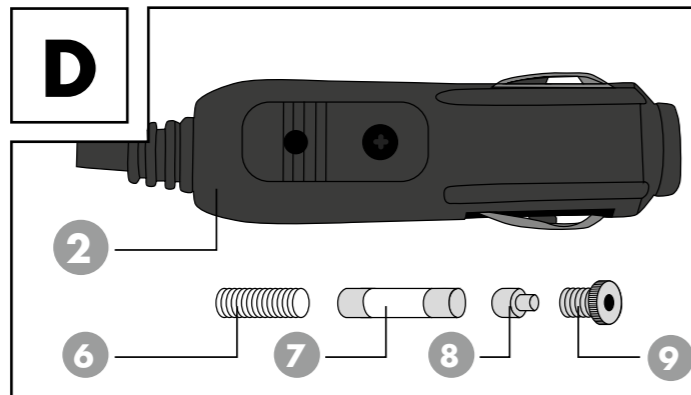
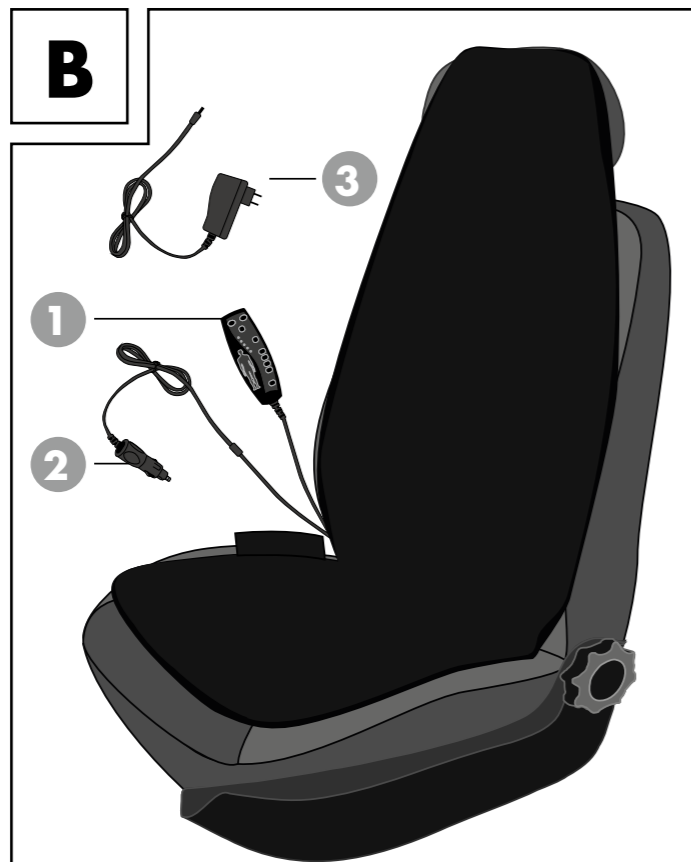
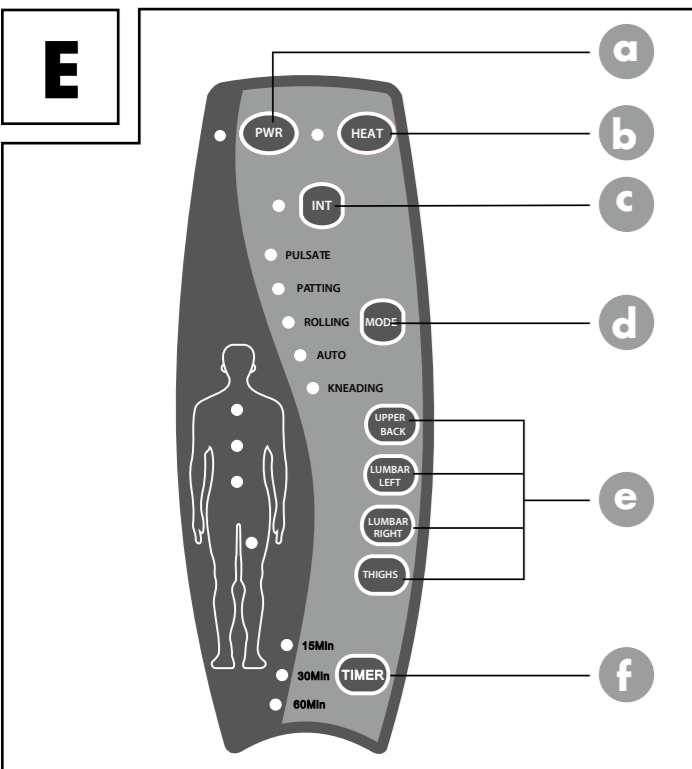
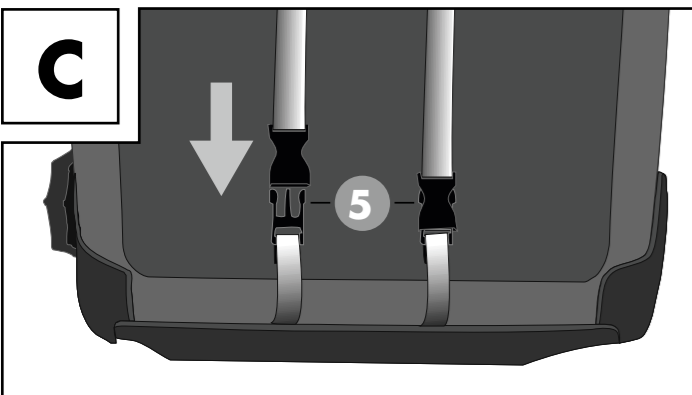
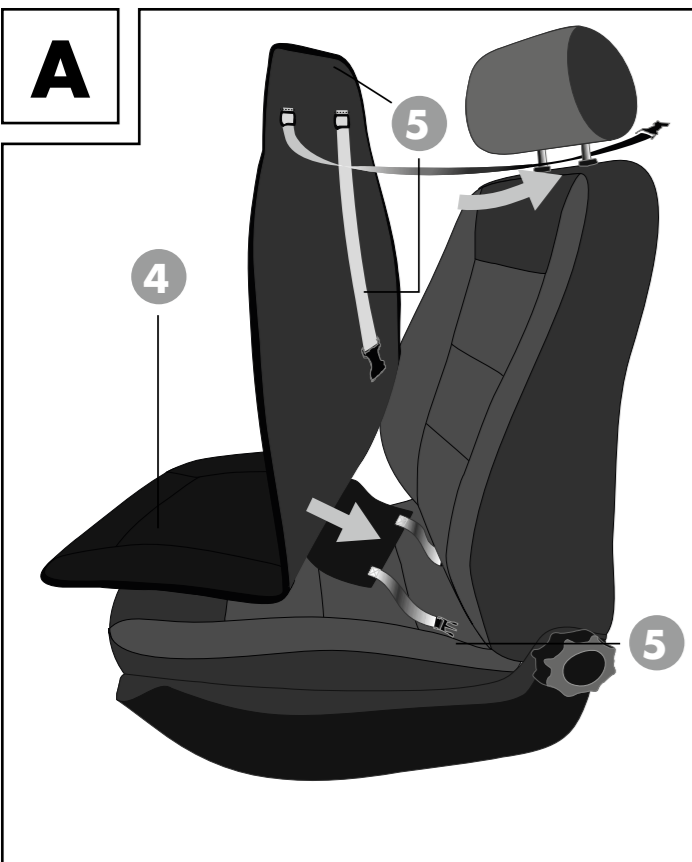

- GB IE NI**
Scope of delivery
- 1 Control element (E)
 - a PWR: On/Off switch
 - b HEAT: Heating function
 - c INT: 4 intensity levels
 - d MODE: Chose from various programs
 1. Pulsate
 2. Rattling
 3. Rolling
 4. Auto
 5. Kneading
 - e Parts of the body
 1. Upper Back
 2. Lumbar left
 3. Lumbar right
 4. Thighs
 - f TIMER: Switch-off function after 15, 30, 60 min
 - 2 12V plug
 - 3 Power plug (XH1200-1000LG)
 - 4 Massage cushion for cars
 - 5 Fastening straps 2 x
 - 6 Coil spring
 - 7 Fuse
 - 8 Plug tip
 - 9 Screw cap

- DK**
Leveringsomfang
- 1 Befjeningselement (E)
 - a PWR: Tænd/sluk-knap
 - b HEAT: Varmefunktion
 - c INT: 4 intensitetsstrin
 - d MODE: Vælg forskellige programmer
 1. Pulserende
 2. Bankende
 3. Rullende
 4. Automatisk
 5. Æltende
 - e Kropsområder:
 1. Det øverste af ryggen
 2. Venstre side af lænden
 3. Højre side af lænden
 4. Lår
 - f TIMER: Slukkefunktion efter 15, 30, 60 min
 - 2 12V-stik
 - 3 Elstik (XH1200-1000LG)
 - 4 Massagematte til bilsæder
 - 5 Fastgørelsesbånd 2x
 - 6 Fjeder
 - 7 Sikring
 - 8 Stikspids
 - 9 Skruetop

- NL BE**
Leveringsomvang
- 1 Bedieningselement (E)
 - a PWR: aan/uit-knop
 - b HEAT: verwarmingsfunctie
 - c INT: 4 intensiteitsniveaus
 - d MODE: keuze uit verschillende programma's
 1. Pulsieren
 2. Kloppen
 3. Rollen
 4. Auto
 5. Kneden
 - e Lichaamsdelen:
 1. Bovenrug
 2. Lende links
 3. Lende rechts
 4. Bovenbenen
 - f TIMER: uitschakelfunctie na 15, 30, 60 min.
 - 2 12 V-stekker
 - 3 Netstekker (XH1200-1000LG)
 - 4 Automassagemat
 - 5 Bevestigingsgordel 2 x
 - 6 Spiraalveer
 - 7 Zekering
 - 8 Stekkerpunt
 - 9 Schroefbevestiging

- FR BE**
Contenu de la livraison
- 1 Élément de commande (E)
 - a PWR : Interrupteur On/Off
 - b HEAT : Fonction de chauffage
 - c INT : 4 niveaux d'intensité
 - d MODE : Sélection des différents programmes
 1. Pulsation
 2. Tapotement
 3. Roulement
 4. Automatique
 5. Pétrissage
 - e Zones du corps :
 1. Haut du dos
 2. Bas du dos côté gauche
 3. Bas du dos côté droit
 4. Cuisses
 - f TIMER : Fonction de coupure après 15, 30, 60 min
 - 2 Prise 12V
 - 3 Fiche secteur (XH1200-1000LG)
 - 4 Siège de massage pour voiture
 - 5 2 sangles de fixation
 - 6 Ressort
 - 7 Fusible
 - 8 Prise jack
 - 9 Raccord fileté

- DE AT CH**
Lieferumfang
- 1 Fernbedienung (E)
 - a PWR: Ein/Ausschalter
 - b HEAT: Heizfunktion
 - c INT: 4 Intensitätsstufen
 - d MODE: Wählen verschiedener Programme
 1. Pulsieren
 2. Kloppen
 3. Rollen
 4. Auto
 5. Kneten
 - e Körperregionen:
 1. Oberer Rücken
 2. Lende links
 3. Lende rechts
 4. Oberschenkel
 - f TIMER: Abschaltfunktion nach 15, 30, 60 min
 - 2 12V-Stecker
 - 3 Netzstecker (XH1200-1000LG)
 - 4 Automassagematte
 - 5 Befestigungsgurte 2 x
 - 6 Spiralfeder
 - 7 Sicherung
 - 8 Steckerspitze
 - 9 Schraubaufsatz

2. Entnehmen Sie die Steckerspitze (8).
3. Entnehmen Sie die Sicherung (7).
4. Setzen Sie eine neue Glasrohrsicherung (5 x 20) mm, Typ F3AL250V auf die Sprungfeder (6).
5. Platzieren Sie die Steckerspitze wieder auf der neuen Sicherung.
6. Drehen Sie den Schraubaufsatz im Uhrzeigersinn auf den 12V-Stecker.

7. Aufbewahrung

- Lassen Sie die Automassagematte vollständig abkühlen.
- Lagern Sie die Automassagematte an einem sauberen und trockenen Ort.
- Bewahren Sie die Automassagematte unzugänglich für Kinder auf.
- Vermeiden Sie, dass die Automassagematte während der Lagerung geknickt wird, indem schwere Gegenstände auf ihm abgelegt werden.
- Beschweren Sie die Automassagematte nicht mit schweren Gegenständen.

8. Fehlersuche

Bei hier nicht aufgeführten Störungen wenden Sie sich bitte an den Hersteller.

Störung	Mögliche Ursache	Behebung
Die Automassagematte zeigt keine Funktion.	Der 12V-Stecker steckt nicht in die 12V-Bordnetzsteckdose. An der 12V-Bordnetzsteckdose liegt keine Spannung an.	Stecken Sie den 12V-Stecker richtig in die 12V-Bordnetzsteckdose. In vielen Fahrzeugen muss die Zündung eingeschaltet sein, damit die 12V-Bordnetzsteckdose Spannung führt.
Die Zündung ist eingeschaltet doch die Automassagematte funktioniert nicht.	Die Fassung der 12V-Bordnetzsteckdose ist verschmutzt. Der Kontakt ist somit gestört. Die Sicherung des 12V-Steckers ist durchgebrannt.	Reinigen Sie die 12V-Bordnetzsteckdose ordnungsgemäß. Tauschen Sie die Sicherung des 12V-Steckers aus, siehe Kapitel „Wartung“.
	Die Fahrzeug-Sicherung ist durchgebrannt	Tauschen Sie die Fahrzeug-Sicherung der 12V-Bordnetzsteckdose. Beachten Sie dazu das Handbuch zu Ihrem Fahrzeug.

9. Technische Daten

Abmessungen:	ca. 119 x 48cm
Außenmaterial:	100% Polyester
max. Temperatur:	49° C
Leistung:	max. 12 W
Nennspannung:	12V
Schutzklasse:	III
Sicherung im 12V-Stecker:	(5x20 mm), Typ F3AL250V

Diese Automassagematte wurde von der TÜV Rheinland Group (TÜV Krafftahrt GmbH, Institut für Verkehrssicherheit, Typprüfstelle Fahrzeuge/Fahrzeugteile, Am Grauen Stein, 51105 Köln) geprüft. Seitenairbagtauglichkeit im Vergleich zur Serie geprüft. Siehe Verwendungsbereich (Typenliste) und technischer Bericht Nr. 83SG0170. Abzurufen unter www.walsergroup.com/clix

10. Konformitätserklärung

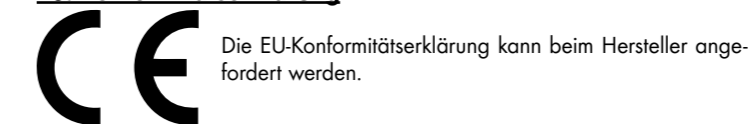

11. Entsorgung

11.1 Verpackung entsorgen

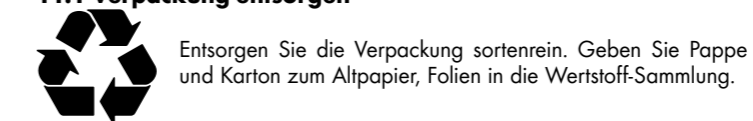

11.2 Heizensitzaufleger entsorgen

(Anwendbar in der Europäischen Union und anderen europäischen Staaten mit Systemen zur getrennten Sammlung von Wertstoffen)



Altgeräte dürfen nicht in den Hausmüll!

Sollte die Automassagematte einmal nicht mehr benutzt werden können, so ist jeder Verbraucher **gesetzlich verpflichtet, Altgeräte getrennt vom Hausmüll**, z.B. bei einer Sammelstelle seiner Gemeinde/seines Stadtteils, abzugeben.

Damit wird gewährleistet, dass Altgeräte fachgerecht verwendet und negative Auswirkungen auf die Umwelt vermieden werden. Deswegen sind Elektrogeräte mit obenstehendem Symbol gekennzeichnet.

12. Hersteller

Walser GmbH
 Radetzkystraße 114
 6845 Hohenems, Österreich
 office@walsergroup.com

Bedienungsanleitung Stand 25.06.2020

13. Service & Garantie

Das Produkt wurde mit großer Sorgfalt und unter ständiger Kontrolle produziert. Sie erhalten auf dieses Produkt drei Jahre Garantie ab Kaufdatum. Bitte bewahren Sie den Kassenbon auf. Die Garantie gilt nur für Material- und Fabrikationsfehler und entfällt bei missbräuchlicher oder unsachgemäßer Behandlung. Ihre gesetzlichen Rechte, insbesondere die Gewährleistungsrechte, werden durch diese Garantie nicht eingeschränkt.

Geltungsbereich: Bitte wenden Sie sich an die für Sie eingerichtete Service-Hotline oder setzen Sie sich mit der Servicestelle im europäischen Wirtschaftsraum in Verbindung. Kosten: Kostenfreie Reparatur bzw. Austausch oder Geldrückgabe. Keine Transportkosten.

TIPP: Bevor Sie Ihr Produkt einsenden, wenden Sie sich telefonisch an unsere Hotline. So können wir Ihnen bei eventuellen Bedienungsfehlern helfen.

Serviceadresse:

Walser Industrie- und Handels GmbH
 office@walsergroup.com, www.walsergroup.com
 Kostenfreie Service Hotline: 00800 00300030

Retourenadresse:

Walser Customer Service Germany
 Walser GmbH
 Bleicheweg 15, Postfach 3325
 DE-88131 Lindau
 DEUTSCHLAND

IAN 346416

Massage Cushion for cars

1. General introduction

1.1 Read and keep these user instructions

These user instructions belong with this massage cushion for cars. The user instructions contain important information on set-up and handling of the massage cushion. Read the user instructions carefully, especially the safety instructions, before using the massage cushion for cars. Failure to observe these instructions may result in serious injury, material damage or damage to the massage cushion.

These user instructions are based on the standards and rules that are valid in the European Union. When you use this product abroad, observe local directives and laws.

Keep the user instructions safely for future use. These user instructions can be requested from our customer service as a pdf file.

Important instructions. Keep for future reference.

If you pass on the massage cushion to a third party, you must also pass on these user instructions with it.

1.2 Explanation of symbols

The following symbols and signal words are used in these user instructions, on the massage cushion or on the packaging.

1.2 Explanation of symbols

The following symbols and signal words are used in this user manual, on the heated seat pad or on the packaging.

! DANGER!

This signal symbol/word indicates a hazard with a high level of risk, which will result in death or serious injury, if not avoided.

! WARNING!

This signal symbol/word indicates a hazard with a medium level of risk, which can result in death or serious injury, if not avoided.

! CAUTION!

This signal symbol/word indicates a hazard with a low level of risk, which can result in moderate or minor injury, if not avoided.

NOTICE!

This signal symbol/word warns against potential damage to property.



Declaration of Conformity (see section, Declaration of Conformity): Products labelled with this icon comply with all applicable regulations of the European Economic Community.



Must not be used by very young children (0-3 years)



Device protection class III



Do not wash



Read Instructions



Do not insert needles



Do not fold or use in a pushed-together condition.

2. Safety

2.1 Proper intended use

The massage cushion for cars with heating function provides a relaxing massage of the shoulder, back, hip and thigh regions. It can be used in cars and dry indoor spaces. It is intended exclusively for private use only and not suitable for commercial and therapeutic use or in hospitals.

Only use the massage cushion as described in these user instructions. Only use the included 12V plug and the included power plug. Any other use is considered to be improper and can lead to material damage or even personal injury. The massage cushion is not a toy for children. The manufacturer or dealer accepts no liability for damage or injury caused by improper or incorrect use.

2.2 Safety instructions

! DANGER!

Risk of death!

Incorrect attachment of the massage cushion can prevent or distort deployment of the seat airbag in the event of a vehicle collision.

- Use the massage cushion only in such a manner that the seat airbag is not covered or its function impaired. If you have questions about the seat airbag, please read your vehicle owner's manual or ask at your dealer workshop.
- Strictly follow these user instructions when attaching the massage cushion.
- Reposition the massage cushion when it is shifted out of place. If this is not possible due to deformation or wear, remove the massage cushion.
- Never manipulate the massage cushion while driving. You may be distracted and this could be a danger to road safety. If you want to change the settings, please stop your car.

! WARNING!

Risk of electric shock!

Faulty electrical installation or excessive voltage can lead to an electrical shock.

- Only connect the massage cushion to a 12V vehicle power socket (cigarette lighter) or to a mains socket.
- Ensure that the 12 V vehicle power socket is always readily accessible so that you can quickly disconnect the massage cushion connection cable in the event of a fault.
- Do not operate the massage cushion if it has visible damage or if the connection cable or the 12V or mains plug is defective.
- If the connection cable of the massage cushion is damaged, it must be replaced by the manufacturer or its customer service agent or by a similarly qualified person in order to avoid hazards.
- Do not open up the massage cushion yourself, but have any repair carried out by qualified personnel. Please contact a specialist workshop for such work. All liability and claims against warranty are excluded in the event of independent repairs,

improper connection or incorrect operation.

- Only parts which correspond to the original device specifications may be used for repairs. This massage cushion incorporates electrical and mechanical parts which are indispensable for protection against potential hazards.
- Do not immerse the massage cushion, or the connection cable or plugs into water or other liquids.
- Never touch the 12V or mains plug with wet hands.
- Never pull the 12V or mains plug out of the power supply socket by the cable, but always grip and pull the plug directly.
- Never use the connection cable as a carrying handle.
- Keep the massage cushion, as well as the 12V and mains plug and the connection cable, away from naked flames and hot surfaces.
- Do not kink the connection cable or place it over sharp edges.
- Only use the massage cushion inside the vehicle or in dry indoor spaces. Never operate it while exposed to rain.
- Make sure that children do not poke or insert any objects into the massage cushion.
- When you are not using the massage cushion, or if you clean it, or if a fault occurs, always turn off the massage cushion and pull out the 12V or mains plug from the power supply socket.
- Disconnect the connection cable from the power supply socket every time before cleaning and care, or after use.

! WARNING!

Risks for children and persons with reduced physical, sensory or mental abilities (e.g. partially disabled persons, elderly persons with limited physical and mental abilities) or lack of experience and knowledge (e.g. older children).

- Children younger than 3 years old are not allowed to use the massage cushion, as they are unable to react to overheating.
- Children older than 3 years are allowed to use the massage cushion only if a parent or supervisor has preset the control element or the child has been adequately instructed on how it can operate the regulator/control unit safely.
- This massage cushion can be used by children over 8 years of age, as well as by persons with reduced physical, sensory or mental abilities or lack of experience and knowledge when supervised or instructed regarding the safe use of the massage cushion and the resulting hazards. Children must not play with the massage cushion. Cleaning and maintenance by the user must not be carried out by children without supervision.
- Do not leave the massage cushion unattended during operation.
- Do not allow children to play with the packaging film. They can get caught up in film while playing and suffocate.

! WARNING!

Risk of burns!

During use, the massage cushion becomes warm.

- Do not use the heating function when there is direct contact between the skin and the massage cushion.
- Do not use the massage cushion for helpless people, small children or for persons who are insensitive to the heat (e.g. diabetics, people with disease-related skin lesions or areas of scarred skin where the massage cushion is directly used, or after consuming pain-relieving medication or alcohol) and any other persons, who are unable to react to overheating and need protection.
- Do not use the massage cushion against inflamed, injured or swollen body parts. If in doubt, consult a doctor. Otherwise, the inflammation, injury or swelling may worsen.
- Make sure that you or other persons do not fall asleep while the massage cushion is in operation.

NOTICE!

Risk of damage!

Improper handling of the massage cushion can lead to damage of the massage cushion.

- Do not use blankets, pillows or covers on the massage cushion.
- Do not allow the connection cable to come into contact with hot parts.
- Never expose the massage cushion to high temperature (heating, etc.) or the influence of weather (rain, etc.).
- Do not immerse the massage cushion in water for cleaning and do not use a steam cleaner for cleaning.
- Do not use the massage cushion if it has cracks or tears or has become deformed. Replace damaged parts only with appropriate original spare parts.
- Do not stick any needles or pointed objects into the massage cushion.
- To avoid overheating, do not expose the massage cushion to heat sources, naked flames, such as candles or direct sunlight.
- During operation, make sure that the 12V or mains plug is securely plugged into the power supply socket and is free from dirt. If there is insufficient contact between the plug and the power supply socket, the vibration of the vehicle can cause the power supply to be switched on and off at short intervals. This can lead to overheating.
- Do not switch the massage cushion on when it is in folded or pressed together.
- Do not place heavy objects such as suitcases on the massage cushion.

3. Checking the massage cushion for cars and the scope of supply

NOTICE!

Risk of damage!

The massage cushion can be easily damaged, if you

carelessly open the packaging with a sharp knife or other sharp object.

Therefore, follow these steps very carefully when opening.

1. Take the massage cushion from the packaging and check whether the cushion or individual parts are damaged. If this is the case, do not use the massage cushion. Consult the manufacturer.
2. Check whether the delivery is complete (see Fig. A).

4. Use

! WARNING!

Risk of injury!

Improper handling of the massage cushion may cause personal injury and damage to the massage cushion.

- Before operating make sure that the plug and the power cable are dry.
- Turn off the massage cushion immediately with any pain.
- Do not bend or fold the massage cushion and keep it away from water and other liquids.
- Do not use the massage cushion near open flames or other heat sources such as strong sunlight.
- Check for wear and damage of the massage cushion regularly. If such signs are present, or the massage cushion has been used improperly or stops working, do not use it any longer. Return the massage cushion back to the merchant.

4.1 Fixing the massage cushion for cars

! WARNING!

Risk of injury!

Improper installation of the massage cushion may result in injury.

- Fix the massage cushion and the power cable so that the driver's freedom of movement is not restricted.

4.2 Using the massage cushion in cars

1. Place the massage cushion ④ on the car seat.
2. Be sure to check that the massage cushion does not cover any airbag and restricts it as a result.
3. Attach the massage cushion with the fastening straps ⑤ on the backrest of the car seat (see Fig. A, C).
4. Make sure that the power cable is never pinched.
5. Plug the 12V plug ② into the 12V vehicle power socket.
6. Use the massage cushion only with the engine running in order to avoid draining the car's battery.

4.3 Using the massage cushion at home

1. Place the massage cushion ④ on a suitable chair or seat.
2. Carefully attach the massage cushion with the fastening straps ⑤.
3. Plug the plug of the power adapter ③ into the mains socket.

4.4 Operating the massage cushion & selecting programmes

1. Turn the massage cushion on by pushing the „PWR“ button ① on the remote control ①.
2. Now chose the desired massage function by pushing the corresponding button. You can chose between 4 massage zones ②, 5 massage programmes ③ and 4 intensity levels ④.
3. The heating function ⑤ can be used independently from the set massage function.
4. Using the „TIMER“ button ⑥ you can set the automatic turn-off function at 15, 30 or 60 minutes.
5. Turn the massage cushion off by pushing the „PWR“ button ① drücken.
6. Unplug the 12V plug from the 12V vehicle power socket or the mains plug from the mains socket.

5. Cleaning

NOTICE!

Risk of short circuit!

Water entering the covering may cause a short circuit.

- Never immerse the massage cushion in water.
- Make sure that no water enters the massage cushion.

NOTICE!

Risk of damage!

Improper handling of the massage cushion can lead to damage.

- Do not use aggressive cleaning agents, brushes with metal or nylon bristles, as well as sharp or metallic cleaning items such as knives, hard spatulas or similar. These can damage the surfaces.
- Do not put the massage cushion in the washing machine.

1. Before cleaning, remove the plug from the power supply socket.
2. Allow the massage cushion to cool down completely.
3. Wipe the massage cushion with a slightly moistened cloth.
4. All parts should then be allowed to completely dry out.

6. Maintenance

! WARNING!

Risk of fire and injury!

Only use replacement fuses with the specified technical data.

There is a fuse in the 12V plug to protect the vehicle's electrical system. Check and replace the fuse when the massage cushion stops working (see Fig. D).

1. Unscrew the screw cap ⑨ counter-clockwise from the 12V connector ②.
2. Remove the connector tip ⑧.
3. Remove the fuse ⑦.
4. Place a new glass tube fuse (5 x 20) mm, type F3AL250V on the coil spring ⑥.
5. Replace the connector tip on the new fuse.
6. Turn the screw cap clockwise onto the 12V connector.

7. Storage

- Allow the massage cushion to cool down completely.
- Store the massage cushion in a clean and dry place.
- Store the massage cushion so that it is not accessible to children.
- Do not allow the massage cushion to become buckled during storage as a result of heavy objects being placed on top of it.
- Do not weigh the massage cushion down with heavy objects.

8. Troubleshooting

For faults not listed here, please contact the manufacturer.

Fault	Possible cause	Rectification
The massage cushion is not functioning.	The 12V connector is not plugged into the 12V vehicle power connector.	Plug the 12V plug into the 12V vehicle power socket correctly.
	There is no voltage at the 12V vehicle power socket.	In many vehicles, the ignition must be turned on for the 12V vehicle power socket to be live.

The ignition is switched on but the massage cushion does not work.	The 12V electrical power socket fitting is dirty. The contact is therefore interrupted.	Clean the 12V vehicle power socket properly.
	The fuse of the 12V plug has blown.	Replace the fuse of the 12V plug, see section "Maintenance".
	The vehicle fuse has blown	Replace the vehicle fuse for the 12V vehicle power connector. Please refer to the handbook for your vehicle.

Costs: Repair or replacement free of charge or a refund of the purchase cost. Shipping costs will not be charged.

Advisory notice: Before returning your product, contact our hotline by telephone, so that we can help you with any operating errors.

Service address:
Walser Industrie- und Handels GmbH
office@walsergroup.com
www.walsergroup.com
Free Service Hotline: 00800 00300030

Return address:
Walser Customer Service Germany
Walser GmbH
Bleicheweg 15, Postfach 3325
DE-88131 Lindau
GERMANY

IAN 346416

9. Technical data

Dimensions:	ca. 119 x 48cm
External material:	100% Polyester
Max. temperature:	49° C
Power rating:	max. 12 W
Power supply:	12V
Protection class:	III
Fuse in the 12V plug:	(5x20 mm), type F3AL250V

This massage cushion has been tested by TÜV Rheinland Group (TÜV Krafftahrt GmbH, Institute for Traffic Safety, Type testing vehicles/vehicle parts, Am Grauen Stein, 51105 Cologne).

Suitability for side airbags rated and tested in comparison with series production. See application range (type list) and technical report no. 83SG0170. Retrieve under www.walsergroup.com/clix

10. Declaration of Conformity



The EU declaration of conformity can be requested from the manufacturer.

11. Disposal

11.1 Disposal of packaging



Dispose of the packaging separated by type. Put paper board and cardboard in paper recycling, and plastic films in material recycling.

11.2 Disposal of old appliances

(Applicable in the European Union and other European countries with systems for separate collection of recyclables)



Old appliances must not be put in household waste!

If the massage cushion is longer usable, each consumer is **required by law to dispose of old appliances separately from household waste**, e.g. at a collection site in his community/city district. This ensures that old appliances are properly used and negative effects on the environment are avoided. Therefore, electrical and electronic equipment is marked with the above symbol.

12. Manufacturer

Walser GmbH
Radetzkystraße 114
6845 Hohenems
Austria
office@walsergroup.com

User manual status 25.06.2020

13. Service & Guarantee

This product has been produced with great care and under continuous quality control. The product comes with a three year guarantee from date of purchase. Please keep your receipt safe. The guarantee applies only to material and manufacturing defects and does not apply to misuse or improper treatment. Your statutory rights, especially the rights of warranty, are not restricted by this guarantee.

Extent of validity: Please use the service hotline which has been provided for you or contact the service centre in the European Economic Area.

Massagemåtte til bilsæder

1. Generelt

1.1 Læs og opbevar brugervejledningen

Denne brugervejledning er en del af denne massagemåtte til bilsæder. Den indeholder vigtige oplysninger om ibrugtagning og håndtering. Læs brugervejledningen omhyggeligt, især sikkerhedsinstruktionerne, inden massagemåtten anbringes. Manglende overholdelse af brugervejledningen kan medføre alvorlige skader, tingskader eller beskadigelse af massagemåtten.

Brugervejledningen er baseret på de i EU gældende standarder og regler. I udlandet skal du også være opmærksom på landespecifikke retningslinjer og love.

Opbevar brugervejledningen til senere brug. Brugervejledningen kan rekvireres i PDF-format fra vores kundeservice.

Vigtige instruktioner. Opbevares til senere brug.

Når du overlader massagemåtten til tredjepart, skal denne brugervejledning følge med.

1.2 Symbolforklaring

Følgende symboler og signalord bruges i denne brugervejledning, på massagemåtten eller på emballagen.

1.2 Symbolforklaring

Følgende symboler og signalord bruges i denne brugervejledning, på varmesædet eller på emballagen.

⚠ RISIKO!

Dette signalsymbol/-ord kendetegner en høj grad af risiko, der, hvis den ikke undgås, vil resultere i død eller alvorlig skade.

⚠ ADVARSEL!

Dette signalsymbol/-ord betegner en risiko der, hvis den ikke undgås, vil kunne resultere i død eller alvorlig skade.

⚠ FORSIGTIG!

Dette signalsymbol/-ord betegner en mindre risiko der, hvis den ikke undgås, kan medføre en mindre eller moderat skade.

OBS!

Dette signalsymbol/-ord advarer mod mulige materielle skader.



Overensstemmelseserklæring (se afsnittet „Overensstemmelseserklæring“): Produkter mærket med dette symbol overholder alle gældende EU-lovgivninger.



Må ikke bruges af små børn (0-3 år).



Enhed i beskyttelsesklasse III



Må ikke vaskes



Læs vejledningen



Stik ikke nåle i den



Må ikke bruges i foldet eller sammenskubbet tilstand

2. Sikkerhed

2.1 Tilsigtet brug

Massagemåtten til bilsæder med opvarmningsfunktion er beregnet til afslappende massage af skulderregionen, ryg, hofter og overlår. Den kan bruges både i bilen og i tørre indendørs omgivelser. Massagemåtten er udelukkende beregnet til privat brug og ikke egnet til erhvervs- eller terapeutisk brug eller til brug på hospitaler.

Anvend kun massagemåtten som beskrevet i denne brugervejledning. Brug kun det medfølgende 12 V-stik eller det medfølgende elstik. Enhver anden anvendelse anses som utilsigtet brug, og kan medføre tingskade eller endda personskaade. Massagemåtten er ikke legetøj til børn. Producent eller forhandler påtager sig intet ansvar for skader forårsaget af utilsigtet eller forkert brug.

2.2 Sikkerhedsanvisninger

⚠ RISIKO!

Livsfare!

Ukorrekt montering af massagemåtter kan i tilfælde af en kollision forhindre/ændre airbaggenes udløsning.

- Brug kun massagemåtten på en sådan måde at airbaggene ikke dækkes hhv. påvirkes. Ved spørgsmål omkring sædernes airbags, skal du læse køretøjets håndbog eller spørge på dit værksted.
- Ved montering af massagemåtten skal du sørge for at overholde denne brugervejledning.
- En forskubbet massagemåtte lægges korrekt. Hvis dette ikke længere er muligt på grund af deformation eller stærk slitage, skal massagemåtten fjernes.
- Betjen aldrig massagemåtten under kørsel. En eventuel distraktion kan bringe trafikikkerheden i fare. Hvis du vil ændre noget i indstillingerne, skal du holde ind til siden.

⚠ ADVARSEL!

Risiko for elektriske stød!

Fejlagtig elektrisk installation eller for høj netspænding kan medføre elektriske stød.

- Tilslut kun massagemåtten til en 12 V-stikkontakt i et køretøj (cigaret tænder) eller en stikkontakt.
- Sørg for at 12 V-stikkontakten altid er let tilgængelig, således at strømkablet hurtigt kan trækkes ud i tilfælde af fejl.
- Anvend ikke massagemåtten hvis den eller strømkablet hhv. 12 V-stikkontakten i bilen/stikkontakten er defekt.
- Hvis massagemåttens strømkabel er beskadiget, skal det for at undgå risici, udskiftes af producenten eller af dennes kundeservice eller af en tilsvarende kvalificeret person.
- Åbn ikke massagemåtten, men overlad reparationer til specialister. Kontakt et specialværksted. I tilfælde af selvstændigt udførte reparationer, ikke korrekt tilslutning eller forkert betjening, bortfalder ansvars- og garantikrav.
- Ved reparationer må der kun anvendes dele, der svarer til de originale enhedsdata. Denne massagemåtte indeholder elektriske og mekaniske dele, der er vigtige for beskyttelsen mod farekilder.

- Hverken massagemåtten, tilslutningskabel eller -stik, må dyppes i vand eller andre væsker.
- Rør aldrig ved 12 V-stikket eller netstikket med våde hænder.
- Træk aldrig 12 V-stikket eller netstikket ud af 12V-stikkontakten i kablet, men tag altid fat direkte i stikket.
- Anvend aldrig tilslutningskablet som håndtag.
- Massagemåtten, 12 V-stikket eller netstikket og tilslutningskablet må ikke udsættes for åben ild og varme overflader.
- Tilslutningskablet må ikke knækkes eller lægges over skarpe kanter.
- Massagemåtten må kun anvendes inde i køretøjer. Må aldrig bruges i regn.
- Sørg for at børn ikke stikker genstande ind i puden.
- Hvis massagemåtten ikke bruges, rengøres eller der opstår en fejl, slukkes for massagemåtten og 12 V-stikket eller netstikket trækkes ud af stikkontakten.
- Inden rengøring og pleje og efter brug, trækkes tilslutningskablet ud af stikkontakten.

⚠ ADVARSEL!

Risici for børn og personer med nedsatte fysiske, sensoriske eller mentale evner (for eksempel delvist handicappede, ældre mennesker med begrænsede fysiske og mentale evner) eller mangel på erfaring og viden (for eksempel større børn).

- Børn under 3 år må ikke bruge massagemåtten, da de ikke er i stand til at reagere på overophedning.
- Børn over 3 år må kun bruge massagemåtten, hvis en af forældrene eller en opsynsperson på forhånd har indstillet betjeningselementet, eller barnet har tilstrækkeligt kendskab til hvorledes justerings- og/eller styreenheden virker.
- Denne massagemåtte må bruges af børn over 8 år, og desuden af personer med nedsatte fysiske, sensoriske eller mentale færdigheder, eller med manglende erfaring og viden, såfremt de er overvåget eller er instrueret i hvorledes massagemåtten kan anvendes sikkert, og forstår de deraf følgende risici. Børn må ikke lege med massagemåtten. Rengøring og vedligeholdelse må ikke udføres af børn uden opsyn.
- Lad ikke massagemåtten være uden opsyn under drift.
- Lad ikke børn lege med emballagefolien. I legen kan de blive fanget i den og blive kvalt.

⚠ ADVARSEL!

Risiko for forbrændinger!

Ved brug opvarmes massagemåtten.

- Anvend ikke varmfunktionen ved direkte kontakt mellem huden og massagemåtten.
- Anvend ikke massagemåtten til hjælpeløse, til småbørn eller til personer der er ufølsomme overfor varme (f.eks. diabetikere, personer med

sygdomsrelaterede hudforandringer eller arrede hudområder i anvendelsesområdet, efter indtagelse af smertestillende midler eller alkohol) og andre sårbare personer, der ikke kan reagere på en overophedning.

- Anvend ikke massagemåtten på kropsdele der er betændte, skadede eller hævede. Spørg lægen, hvis du er i tvivl. Ellers kan betændelser, skader eller hævelser forværres.
- Sørg for at du eller andre personer ikke falder i søvn, mens massagemåtten er tændt.

OBS!

Risiko for skader!

Forkert håndtering af massagemåtten kan medføre beskadigelse af dette.

- Brug ikke tæpper, puder eller betræk på massagemåtten.
- Lad ikke tilslutningskablet komme i kontakt med varme dele.
- Udsæt aldrig massagemåtten for høje temperaturer (varme osv.) eller vejrpåvirkninger (regn osv.).
- Ved rengøring må massagemåtten aldrig dyppes i vand, og der må ikke anvendes en damprenser til rengøringen.
- Massagemåtten må ikke anvendes længere, hvis det har flænger eller revner, eller det er blevet deformeret. Udskift kun beskadigede komponenter med egnede originale reservedele.
- Nåle eller skarpe genstande må ikke stikkes i massagemåtten.
- Brug ikke massagemåtten i nærheden af varmekilder, åben ild såsom stearinlys, eller i direkte sollys, for at undgå overophedning.
- Ved brug skal du sørge for, at 12 V-stikket eller stikket sidder fast i stikkontakten, og at denne er fri for snavs. Ved utilstrækkelig kontakt mellem stik og stikkontakt kan køretøjets vibrationer bevirke at strømforsyningen tændes og slukkes med korte intervaller. Dette kan føre til overophedning.
- Tænd ikke massagemåtten når det er foldet eller skubbet sammen.
- Placér ikke tunge genstande, såsom kufferter, på massagemåtten.

3. Kontrol af massagemåtte til bilsæder og leveringsomfang

OBS!

Risiko for skader!

Hvis emballagen åbnes uforsigtigt med en skarp kniv eller en anden skarp genstand, kan massagemåtten hurtigt blive beskadiget.

Vær derfor forsigtig ved åbningen.

1. Tag massagemåtten ud af emballagen og kontrollér om det eller nogen af delene har synlige skader. Hvis dette er tilfældet, må massagemåtten ikke bruges. Kontakt producenten.
2. Kontrollér om leveringen er fuldstændig (**se fig. A**).

4. Anvendelse

⚠ ADVARSEL!

Risiko for skader!

Ukorrekt håndtering af massagemåtten til bilsæder

kan medføre skader og beskadigelse af massagemåtten.

- Inden ibrugtagning skal du sørge for at stikket og tilslutningsledningen er tørre.
- Ved smerter slukkes straks for massagemåtten.
- Massagemåtten må ikke knækkes eller foldes, og det må ikke udsættes for vand eller andre væsker.
- Massagemåtten må ikke bruges i nærheden af åben ild eller andre varmekilder, som f.eks. stærkt sollys.
- Kontrollér regelmæssigt massagemåtten for slitage og skader. Er der sådanne tegn, eller blev massagemåtten anvendt ukorrekt eller ikke længere fungerer, skal du stoppe med at bruge den. Returnér massagemåtten til forhandleren.

4.1 Fastgørelse af massagemåtten

⚠ ADVARSEL!

Risiko for skader!

Ukorrekt montering af massagemåtten kan medføre skader.

- Fastgør massagemåtten og tilslutningsledningen således, at førerens bevægelsesfrihed ikke begrænses.

4.2 Brug af massagemåtten i bilen

1. Læg massagemåtten **4** på bilsædet.
2. Sørg for at massagemåtten ikke dækker for nogen airbag og dermed hindrer dennes funktion.
3. Fastgør massagemåtten med fastgørelsesbåndene **5** til bilsædets ryg (se fig. A, C).
4. Sørg for at tilslutningskablet ikke kommer i klemme nogen steder.
5. Sæt 12 V-stikket **2** i 12 V-elstikket i bilen.
6. For at undgå afladning af køretøjets batteri, må massagemåtten kun bruges når motoren kører.

4.3 Brug af massagemåtten hjemme

1. Placer massagemåtten **4** på en passende stol eller lænestol.
2. Spænd omhyggeligt massagemåtten fast med fastspændingsremmen **5**.
3. Sæt netadapterens elstik **3** i stikdåsen til strømforsyningen.

4.4 Brug af massagemåtten og valg af program

1. Tænd for massagemåtten ved at trykke på knappen „PWR“ **a** på fjernbetjeningen **1**.
2. Vælg nu den ønskede massagefunktion ved at trykke på den respektive knap. Det er muligt at vælge mellem fire massagezoner **e**, fem massageprogrammer **d** og fire intensitetstrin **c**.
3. Varmefunktionen **b** kan vælges uafhængigt af massagefunktionen.
4. Ved hjælp af knappen „TIMER“ **f** kan den automatiske slukkefunktion indstilles til 15, 30 eller 60 minutter efter start.
5. Sluk for massagemåtten ved at trykke på knappen „PWR“ **a**.
6. Træk derefter 12 V-stikket ud af 12 V-stikdåsen i bilen, eller fjern netstikket fra strømforsyningen.

5. Rengøring

OBS!

Risiko for kortslutning!

Indtrængende vand kan forårsage en kortslutning.

- Massagemåtten må aldrig dyppes i vand.
- Sørg for, at der ikke kommer vand ind i massagemåtten.

OBS!

Risiko for skader!

Forkert håndtering af massagemåtten til bilsæder kan medføre skader.

- Brug ikke aggressive rengøringsmidler, børster med metal- eller nylonbørster, samt skarpe eller metalliske rengøringsartikler som knive, hårde spartler eller lignende. Disse kan beskadige overfladerne.
- Put aldrig massagemåtten i vaskemaskinen.

1. Inden rengøring strækkes stikket ud af stikkontakten.
2. Lad massagemåtten køle helt ned.
3. Tør massagemåtten af med en let fugtig klud.
4. Lad derefter alle delene tørre fuldstændigt.

6. Vedligeholdelse

⚠ ADVARSEL!

Risiko for brand og skader!

Brug kun reservesikringer med de angivne tekniske data.

I 12 V-stikket befinder der sig en sikring, der beskytter køretøjets elektriske system. Kontrollér og udskift sikringen, hvis massagemåtten ikke længere virker (**se fig. D**).

1. Løsn skruetoppen **9** mod uret fra 12V-stikket **2**.
2. Fjern stikspidsen **8**.
3. Fjern sikringen **7**.
4. Sæt en ny glasrørssikring (5 x 20) mm, type F3AL250V på fjederen **6**.
5. Sæt stikspidsen på den nye sikring igen.
6. Stram skruetoppen med uret på 12V-stikket.

7. Opbevaring

- Lad massagemåtten køle helt af.
- Opbevar massagemåtten på et rent og tørt sted.
- Opbevar massagemåtten utilgængeligt for børn.
- Undgå at massagemåtten under opbevaring bliver bøjet, ved at der lægges tunge genstande på det.
- Belast ikke massagemåtten med tunge genstande.

8. Fejlfinding

Ved fejl der ikke er angivet her, bedes du kontakte producenten.

Fejl	Mulig årsag	Udbedring
Massagemåtten virker ikke.	12 V-stikket er ikke sat i 12V-stikkontakten.	Sæt 12 V-stikket korrekt i 12V-stikkontakten.
	Der er ingen spænding på 12 V-stikkontakten.	I mange køretøjer skal tændingen være tændt, for at 12V-stikkontakten har spænding.
Der er tændt for tændingen, men massagemåtten virker ikke.	12 V-stikkontakten er snavset. Kontakten er således afbrudt	Rengør 12 V-stikkontakten korrekt.
	12 V-stikkets sikring er sprunget.	Udskift 12 V-stikkets sikring, se afsnittet „Vedligeholdelse“.
	Køretøjets sikring er sprunget	Udskift køretøjets sikring til 12 V-stikkontakten. Vær herved opmærksom på dit køretøjs manual.

9. Tekniske data

Mål:	ca. 119 x 48 cm
Udvendigt materiale:	100 % polyester
maks. temperatur:	49° C
Effekt:	maks. 12 W
Spænding:	12V
Beskyttelsesklasse:	III
Sikring i 12 V-stik:	(5x20 mm), type F3AL250V

Denne massagemåtte er blevet kontrolleret af TÜV Rheinland Group (TÜV Kraftfahrt GmbH, Institut für Verkehrssicherheit, Typprüfstelle Fahrzeuge/Fahrzeugteile, Am Grauen Stein, 51105 Köln).

Sideairbag duelighed er kontrolleret i forhold til serien. Se anvendelsesområde (typeliste) og teknisk rapport nr. 83SG0170. Findes på

www.walsergroup.com/clix

10. Overensstemmelseserklæring



EU-overensstemmelseserklæringen kan rekvireres hos producenten.

11. Bortskaffelse

11.1 Bortskaffelse af emballagen



Bortskaf emballagen efter type. Pap bortskaffes som affaldspapir, folie til genbrug.

11.2 Bortskaffelse af varmesædet

(Gældende i Den Europæiske Union og i andre europæiske lande med systemer til separat indsamling af genbrugsmaterialer)



Gamle apparater må ikke bortskaffes sammen med husholdningsaffaldet!

Hvis massagemåtten ikke længere kan bruges, er enhver forbruger **juridisk forpligtet til at aflevere gamle apparater, adskilt fra husholdningsaffaldet**, f.eks. til et samlingssted i forbrugerens

lokale område. Dette sikrer at gamle apparater genanvendes korrekt, og at negative påvirkninger af miljøet undgås. Derfor er elektriske apparater mærket med ovenstående symbol.

12. Producent

Walser GmbH
Radetzkystraße 114
6845 Hohenems
Østrig
office@walsergroup.com

Brugervejledning af 25.06.2020

13. Service & garanti

Produktet blev produceret med stor omhu og under konstant overvågning. Du modtager med dette produkt en 3-årig garanti, der gælder fra købsdatoen. Gem din kvittering. Garantien gælder kun for materiale- og fabrikationsfejl og gælder ikke for misbrug eller forkert behandling. Dine lovfæstede rettigheder, især garantiydelsesrettigheder, begrænses ikke af denne garanti.

Gyldighedsområde: Kontakt venligst din etablerede service-hotline eller sæt dig i forbindelse med servicecenteret i det europæiske markedsområde.

Omkostninger: Gratis reparation/udskiftning eller pengene tilbage. Ingen forsendelsesomkostninger.

TIP: Kontakt telefonisk vores hotline, før returnering af produktet. Så kan vi hjælpe dig med eventuelle betjeningsfejl.

IAN 346416

Siège de massage pour voiture

1. Généralités

1.1 Lire et conserver le mode d'emploi

Le présent mode d'emploi fait partie du siège de massage pour voiture. Il contient des informations importantes concernant son fonctionnement et sa manipulation. Lisez attentivement le présent mode d'emploi, en particulier les consignes de sécurité, avant d'utiliser le siège de massage pour voiture. Le non-respect de ces instructions peut entraîner des blessures graves, des dommages matériels ou des dommages au siège de massage.

Ce mode d'emploi est basé sur les normes et les règles en vigueur dans l'Union européenne. À l'étranger, respectez les directives et les lois spécifiques des pays concernés.

Conservez ce mode d'emploi pour une utilisation ultérieure. Vous pouvez également le solliciter en format PDF auprès de notre service consommateurs.

Instructions importantes. À conserver pour une utilisation ultérieure.

Si vous transmettez le siège de massage à une tierce personne, remettez-lui impérativement le présent mode d'emploi.

1.2 Explication des signes et symboles

Les symboles et les mots suivants sont employés dans ce mode d'emploi, sur le siège de massage ou sur l'emballage.

1.2 Explication des signes et symboles

Les symboles et les mots suivants sont employés dans ce mode d'emploi, sur le coussin chauffant ou sur l'emballage.

! DANGER!

Ce symbole / mot indique une situation comportant un risque élevé, et si elle n'est pas évitée, elle entraînera la mort ou des blessures graves.

! AVERTISSEMENT!

Ce symbole / mot indique une situation comportant un risque moyen, et si elle persiste, elle peut entraîner la mort ou des blessures graves.

! ATTENTION!

Ce symbole / mot indique une situation comportant un risque faible, et si elle n'est pas évitée, elle peut entraîner des blessures légères ou modérées.

REMARQUE!

Ce symbole / mot met en garde contre d'éventuels dommages matériels.



Déclaration de conformité (voir le chapitre « Déclaration de conformité ») : les produits portant ce symbole satisfont à toutes les règles communautaires applicables dans l'Espace économique européen.



Conserver hors de la portée des très jeunes enfants (0-3 ans).



Appareil de la classe de protection III



Ne pas laver



Lire les instructions



Ne pas introduire d'aiguille



Non pas utiliser plié ni froissé

2. Sécurité

2.1 Utilisation conforme

Ce siège de massage pour voiture avec fonction de chauffage est destiné au massage relaxant de la zone des épaules, du dos, des hanches et des cuisses. Il peut être utilisé en voiture tout comme dans les espaces intérieurs secs. Il est exclusivement destiné à un usage privé et n'est pas approprié pour un usage professionnel et thérapeutique, ni pour un usage en milieu hospitalier.

Utilisez le siège de massage de la manière décrite dans ce mode d'emploi. N'utilisez que la fiche 12 V et la fiche secteur livrées avec le siège. Toute autre utilisation sera considérée comme non conforme et pourra entraîner des dommages matériels voire des blessures physiques. Ce siège de massage n'est pas un jouet. Le fabricant ou votre revendeur déclinera toute responsabilité pour les dommages causés par une utilisation inappropriée ou incorrecte.

2.2 Instructions de sécurité

! DANGER!

Danger de mort !

Un montage incorrect du siège de massage pour voiture peut empêcher / fausser le déploiement de l'airbag latéral en cas de choc.

- N'utilisez ce siège de massage que de manière à ce que l'airbag du siège ne soit ni couvert ni entravé. Pour toute question au sujet de l'airbag latéral, lisez le manuel de votre véhicule ou renseignez-vous auprès de votre garage.
- Lors de la mise en place du siège de massage, respectez impérativement les instructions du présent mode d'emploi.
- Si le siège s'est déplacé, repositionnez-le. Si cela est impossible en raison d'une déformation ou d'une usure avancée, retirez le siège de massage.
- N'utilisez jamais ce siège de massage pour voiture tandis que vous roulez. La sécurité sur la route pourrait être mise en danger par la dérivation de votre attention. Si vous souhaitez modifier les réglages, arrêtez-vous pour le faire.

! AVERTISSEMENT!

Risque de décharge électrique !

Une installation électrique défectueuse ou une tension d'alimentation trop élevée peut provoquer une décharge électrique.

- Ne connectez le siège de massage qu'à la prise de bord 12V d'un véhicule (allume-cigare) ou à une prise de courant.
- Veillez à ce que la prise de bord 12V soit toujours accessible, afin que vous puissiez retirer rapidement le câble de connexion électrique en cas d'incident.
- Ne pas utiliser le siège de massage s'il comporte des dommages visibles ou si la fiche 12V / fiche secteur ou le câble de raccordement est défectueux.
- Si le câble de raccordement du siège de massage est endommagé, il doit être remplacé par le fabricant ou par son service après-vente, ou par

une personne qualifiée à cet effet, pour éviter tout danger.

- N'ouvrez pas le siège de massage et laissez les professionnels effectuer les réparations. Pour ce faire, adressez-vous à un atelier spécialisé. En cas de réparations effectuées par vos soins ou par des tiers non agréés, en cas de connexion incorrecte ou d'utilisation inappropriée, tout recours en responsabilité civile et tout droit à garantie est exclu.
- Pour les réparations ne peuvent être utilisées que des pièces qui correspondent aux données d'origine de l'appareil. Ce siège de massage contient des éléments électriques et mécaniques indispensables pour assurer la protection contre les sources de danger.
- Ne plongez ni le siège de massage, ni le câble de connexion, ni la fiche de connexion dans de l'eau ni dans quelque autre liquide que ce soit.
- Ne touchez jamais la fiche 12V ou la fiche secteur avec les mains mouillées.
- Ne retirez jamais la fiche 12V ou la fiche secteur de la prise en tirant sur le câble de raccordement, mais retirez-la directement.
- N'utilisez jamais le cordon comme si c'était une poignée de transport.
- Maintenez le siège de massage, la fiche 12 V et le cordon de connexion à l'abri des flammes et des surfaces chaudes.
- Ne pliez pas le câble et ne le posez pas sur des arêtes vives.
- Utilisez le siège de massage uniquement à l'intérieur d'un véhicule. Ne l'utilisez jamais sous la pluie.
- Veillez à ce que les enfants n'introduisent jamais quoi que ce soit dans le siège de massage.
- Si vous n'utilisez pas le siège de massage, si vous le nettoyez ou s'il présente une panne, éteignez-le toujours et retirez la fiche 12V / fiche secteur de la prise.
- Débranchez le cordon de raccordement de la prise avant le nettoyage et l'entretien et après toute utilisation.

⚠ AVERTISSEMENT! **Dangereux pour les enfants et les personnes dont les capacités physiques, sensorielles ou mentales sont réduites (par exemple les personnes partiellement handicapées, les personnes âgées dont les capacités physiques et mentales sont diminuées), ou qui manquent d'expérience et de connaissances (par exemple des enfants plus grands).**

- Les enfants de moins de 3 ans ne peuvent en aucun cas utiliser le siège de massage, parce qu'ils sont incapables de réagir à une éventuelle surchauffe.
- Les enfants de plus de 3 ans ne sont autorisés à utiliser le siège de massage que si un parent ou un adulte qui les surveille a préalablement réglé l'élément de commande ou si l'enfant a été suffisamment instruit sur la manière d'utiliser l'unité de contrôle et/ou de commande en toute sécurité.
- Ce siège de massage peut être utilisé par les

enfants de 8 ans et plus ainsi que par des personnes dont les capacités physiques, sensorielles ou mentales sont diminuées, ou qui manquent d'expérience et de connaissances, si elles sont supervisées ou si elles ont été instruites pour une utilisation sûre du siège de massage et qu'elles comprennent les risques qui en découlent. Les enfants ne doivent en aucun cas jouer avec le siège de massage. Le nettoyage et l'entretien de la part de l'utilisateur ne peuvent en aucun cas être réalisés par des enfants sans surveillance.

- Ne laissez pas le siège de massage sans surveillance pendant son fonctionnement.
- Ne laissez pas les enfants jouer avec le film d'emballage. Ils pourraient s'y enchevêtrer en jouant et s'étouffer.

⚠ AVERTISSEMENT!

Risques de brûlures !

Tandis qu'il fonctionne, la température du siège de massage augmente.

- N'utilisez pas la fonction de chauffage en cas de contact direct de la peau avec le siège de massage.
- N'utilisez pas le siège de massage pour des personnes impotentes, des enfants petits ou des personnes insensibles à la chaleur (par exemple des personnes diabétiques, des personnes présentant des modifications de la peau consécutives à une maladie ou ayant la peau meurtrie dans la zone d'utilisation, après la prise de médicaments analgésiques ou d'alcool) ni pour d'autres personnes vulnérables qui ne sont pas en mesure de réagir en cas de surchauffe.
- N'utilisez pas le siège de massage sur des parties du corps qui sont enflammées, blessées ou gonflées. En cas de doute, consultez un médecin. Dans le cas contraire, les inflammations, les blessures ou les gonflements pourraient s'aggraver.
- Veillez à ce que vous ou toute autre personne qui utilise le siège de massage ne vous endormiez pas pendant qu'il est en marche.

REMARQUE!

Risque de dommages !

Une mauvaise manipulation du siège de massage peut endommager ce dernier.

- Ne posez ni couvertures, ni oreillers, ni housses sur le siège de massage.
- Ne mettez pas le cordon de raccordement en contact avec des pièces chaudes.
- N'exposez jamais le siège de massage à des températures élevées (chauffage, etc.) ni aux intempéries (pluie, etc.).
- Ne plongez jamais le siège de massage dans l'eau pour le nettoyer et n'utilisez pas de nettoyeur à vapeur.
- N'utilisez plus le siège de massage s'il présente des fentes ou des fissures ou s'il est déformé. Ne remplacez les pièces endommagées que par des pièces de rechange d'origine appropriées.
- N'insérez pas d'aiguille ni d'objet pointu dans le siège de massage.

- N'utilisez pas le siège de massage à proximité de sources de chaleur, de flammes ouvertes telles que des bougies ni en plein soleil pour éviter la surchauffe.
- Lors du fonctionnement, veillez à ce que la fiche 12V / fiche secteur soit fermement branchée sur la prise et que cette dernière soit exempte de saleté. En cas de contact insuffisant entre la fiche et la prise, les vibrations du véhicule peuvent faire en sorte que l'alimentation électrique soit mise en route et coupée à de courts intervalles. Cela peut provoquer une surchauffe.
- Ne mettez jamais le siège de massage en marche lorsqu'il est plié ou froissé.
- Ne placez pas d'objets lourds tels que des valises sur le siège de massage.

3. Contrôler le siège de massage pour voiture et le contenu de la livraison

REMARQUE!

Risque de dommages !

Ouvrir l'emballage sans y prendre garde avec un couteau aiguisé ou d'autres objets pointus risque d'endommager le siège de massage.

Par conséquent, soyez très prudent lors de l'ouverture.

1. Sortez le siège de massage de l'emballage et vérifiez s'il présente des dommages partiels ou sur sa totalité. Si tel est le cas, n'utilisez pas le siège de massage. Adressez-vous au fabricant.
2. Vérifiez si la livraison est complète (cf. Fig. A).

4. Utilisation

AVERTISSEMENT!

Risque de blessure !

Une mauvaise manipulation du siège de massage peut causer des blessures et endommager le siège.

- Avant la mise en service, assurez-vous que la fiche et le cordon de connexion sont secs.
- Éteignez immédiatement le siège de massage en cas de douleurs.
- Ne pas plier ni courber le siège de massage et le maintenir loin de l'eau et de tout autre liquide.
- Ne pas utiliser le siège de massage près de flammes ouvertes ou d'autres sources de chaleur comme les rayons du soleil.
- Contrôlez régulièrement le siège de massage pour vérifier son état d'usure et rechercher d'éventuels dommages. Si ces signes sont présents, si le siège de massage a été utilisé de manière incorrecte ou s'il cesse de fonctionner, ne l'utilisez plus. Rapportez le siège de massage au revendeur.

4.1 Fixation du siège de massage pour voiture

AVERTISSEMENT!

Risque de blessure !

Une mauvaise mise en place du siège de massage peut causer des blessures.

- Fixez le siège de massage et les câbles de connexion de sorte à ne jamais limiter la liberté de mouvement du conducteur.

4.2 Utiliser le siège de massage pour voiture dans la voiture

1. Posez le siège de massage **4** sur le siège de la voiture.
2. Contrôlez impérativement que le siège de massage ne couvre aucun airbag et donc n'en entrave aucun.
3. Fixez le siège de massage avec les sangles de fixation **5** contre le dossier du siège de la voiture (cf. Fig. A, C).
4. Assurez-vous que le câble de connexion n'est coincé à aucun endroit.
5. Branchez la fiche 12V **2** dans la prise de bord 12V.
6. N'utilisez le siège de massage que lorsque le moteur est en marche, afin d'éviter de décharger la batterie du véhicule.

4.3 Utiliser le siège de massage pour voiture chez soi

1. Posez le siège de massage pour voiture **4** sur une chaise ou sur un fauteuil approprié.
2. Fixez soigneusement le siège de massage pour voiture avec les sangles de fixation **5**.
3. Insérez la fiche de l'adaptateur électrique **3** dans la prise secteur.

4.4 Faire fonctionner le siège de massage pour voiture & choisir un programme

1. Mettez le siège de massage en marche en appuyant sur la touche « PWR » **a** sur la télécommande **1**.
2. Choisissez la fonction de massage souhaitée en appuyant sur la touche correspondante. 4 zones de massage **e**, 5 programmes de massage **d** et 4 niveaux d'intensité **c** sont à votre disposition.
3. La fonction de chauffage **b** peut être utilisée indépendamment de la fonction de massage sélectionnée.
4. La touche « TIMER » **f** permet de programmer la fonction d'arrêt automatique pour 15, 30 ou 60 minutes.
5. Éteignez le siège de massage pour voiture en appuyant sur la touche « PWR » **a** drücken.
5. Retirez la fiche 12V de la prise de bord 12V ou la fiche secteur de la prise de courant secteur.

5. Nettoyage

REMARQUE!

Risque de court-circuit !

Si de l'eau pénètre dans le boîtier, cela peut provoquer un court-circuit.

- Ne plongez jamais le siège de massage dans l'eau.
- Assurez-vous qu'il n'y a pas de pénétration d'eau dans le siège de massage.

REMARQUE!

Risque de dommages !

Une mauvaise manipulation du siège de massage peut entraîner des dommages.

- N'utilisez pas de produits nettoyants abrasifs, ni de brosses à poils métalliques ou en nylon, ni d'objets de nettoyage pointus ou métalliques tels que des couteaux, du mastic dur et similaires. En effet, ces objets pourraient endommager la surface.
- Ne mettez en aucun cas le siège de massage dans le lave-linge.

1. Retirez la fiche de la prise avant le nettoyage.
2. Laissez refroidir complètement le siège de massage.
3. Essuyez le siège de massage avec un chiffon légèrement humidifié.
4. Puis laissez sécher tous les éléments.

6. Entretien

AVERTISSEMENT!

Risque d'incendie et de blessures !

Utilisez uniquement des fusibles de rechange correspondant aux spécifications indiquées.

La fiche 12V contient un fusible destiné à protéger le système électrique du véhicule. Vérifiez et remplacez le fusible lorsque le siège de massage ne fonctionne plus (cf. Fig. D).

1. Dévissez le raccord fileté 9 de la fiche 12V 2 dans le sens inverse des aiguilles d'une montre.
2. Retirez la pointe de la fiche 8.
3. Retirez le fusible 7.
4. Posez un nouveau fusible à tube de verre (5 x 20) mm, type F3AL250V sur le ressort 6.
5. Placez à nouveau la pointe de la fiche sur le nouveau fusible.
6. Vissez le raccord fileté sur la fiche 12V dans le sens des aiguilles d'une montre.

7. Stockage

- Laissez le siège de massage refroidir complètement.
- Stockez le siège de massage dans un endroit propre et sec.
- Conservez le siège de massage hors de la portée des enfants.
- Évitez que le siège de massage soit plié pendant son stockage par des objets lourds posés dessus.
- Ne posez pas d'objets lourds sur le siège de massage.

8. Résolution de problèmes

Pour toute anomalie non présentée ici, veuillez contacter le fabricant.

Problème	Cause possible	Pour y remédier
Le siège de massage ne fonctionne pas.	La fiche 12V n'est pas branchée dans la prise de bord 12V.	Brancher la fiche 12V correctement dans la prise de courant 12V du véhicule.
	Il n'y a pas de tension sur la prise 12V du véhicule.	Dans de nombreux véhicules, l'allumage doit être enclenché pour que la prise 12V du véhicule soit sous tension.
L'allumage est enclenché, mais le siège de massage ne fonctionne pas.	La sertissure de la prise de courant 12V est sale. Cela perturbe le contact.	Nettoyez correctement la prise 12V du véhicule.
	Le fusible de la fiche de 12V est grillé.	Remplacez le fusible de la fiche 12V, voir le chapitre « Maintenance ».
	Le fusible du véhicule est grillé.	Remplacez le fusible du véhicule de la prise de bord 12V. Pour ce faire, reportez-vous au manuel de votre véhicule.

9. Données techniques

Dimensions :	env. 119 x 48 cm
Matériau externe :	100 % polyester
Température max.:	49° C
Puissance:	max. 12 W
Tension nominale :	12V
Classe de protection :	III
Fusible :	(5x20 mm), Typ F3AL250V

Ce siège de massage a été contrôlé par TÜV Rheinland Group (TÜV Kraffahrt GmbH, Institut de sécurité routière, organisme de contrôle de type véhicules / pièces de véhicules, Am Grauen Stein, D-51105 Cologne).

Les airbags latéraux ont été testés et évalués en comparaison par rapport à la série. Voir domaine d'utilisation (liste de types) et rapport technique n° 83SG0170. Peut être consulté sous www.walsergroup.com/clix

10. Déclaration de conformité



La déclaration de conformité CE peut être sollicitée auprès du fabricant.

11. Élimination

11.1 Élimination de l'emballage



Éliminez l'emballage dans le respect du tri. Jetez le carton-pâte et le carton avec le papier, les films avec les matières recyclables.

11.2 Élimination du coussin chauffant

(applicable dans l'Union européenne et d'autres pays européens disposant de systèmes sélectifs de collecte des matières recyclables)



Les appareils électriques usagés ne doivent pas être jetés avec les ordures ménagères !

Si un jour le siège de massage n'est plus utilisé, chaque consommateur est **légalement tenu de jeter les appareils électriques usagers séparément – jamais avec les déchets ménagers** - par exemple dans un point de collecte de sa commune / son quartier. Cela garantit que les appareils usagés sont employés correctement et évite des effets négatifs sur l'environnement. C'est la raison pour laquelle les appareils électriques et électroniques sont identifiés par le symbole présenté ci-dessus.



Ce produit est recyclable, soumis à une responsabilité étendue du producteur et collecté séparément.

12. Fabricant

Walser GmbH
Radetzkystraße 114
6845 Hohenems, Autriche
office@walsergroup.com

Mode d'emploi mis à jour le 25.06.2020

13. Service après-vente et garantie

La fabrication de ce produit a été réalisée avec beaucoup de précautions et soumise à des contrôles permanents. Vous bénéficiez pour ce produit d'une garantie de trois ans à compter de la date d'achat. Nous vous invitons à conserver le ticket de caisse. La garantie est valable uniquement en cas de défaut matériel ou de fabrication et perd toute validité en cas de traitement abusif ou non conforme. La présente garantie ne limite pas vos droits, en particulier vos droits à garantie, prévus par la législation.

Validité : veuillez vous adresser à la hotline de service créée pour vous ou prendre contact avec le centre de service dans l'espace économique européen. Coûts : réparation ou remplacement gratuit ou remboursement. Pas de frais de transport.

CONSEIL : avant de renvoyer votre produit, contactez notre Hotline par téléphone. Nous pourrions alors vous venir en aide en cas de d'éventuelles erreurs d'utilisation.

Adresse du service après-vente:
Walser Industrie- und Handels GmbH
office@walsergroup.com
www.walsergroup.com
Numéro de l'assistance téléphonique:
00800 00300030

Adresse pour les retours de colis :
Walser Customer Service Germany
Walser GmbH
Bleicheweg 15, Case postale 3325
DE-88131 Lindau
ALLEMAGNE

IAN 346416

Article L217-16 du Code de la consommation

Lorsque l'acheteur demande au vendeur, pendant le cours de la garantie commerciale qui lui a été consentie lors de l'acquisition ou de la réparation d'un bien meuble, une remise en état couverte par la garantie, toute période d'immobilisation d'au moins sept jours vient s'ajouter à la durée de la garantie qui restait à courir. Cette période court à compter de la demande d'intervention de l'acheteur ou de la mise à disposition pour réparation du bien en cause, si cette mise à disposition est postérieure à la demande d'intervention.

Indépendamment de la garantie commerciale souscrite, le vendeur reste tenu des défauts de conformité du bien et des vices rédhibitoires dans les conditions prévues aux articles L217-4 à L217-13 du Code de la consommation et aux articles 1641 à 1648 et 2232 du Code Civil.

Article L217-4 du Code de la consommation

Le vendeur livre un bien conforme au contrat et répond des défauts de conformité existant lors de la délivrance.

Il répond également des défauts de conformité résultant de l'emballage, des instructions de montage ou de l'installation lorsque celle-ci a été mise à sa charge par le contrat ou a été réalisée sous sa responsabilité.

Article L217-5 du Code de la consommation

Le bien est conforme au contrat :

1° S'il est propre à l'usage habituellement attendu d'un bien semblable et, le cas échéant :

- s'il correspond à la description donnée par le vendeur et possède les qualités que celui-ci a présentées à l'acheteur sous forme d'échantillon ou de modèle ;
- s'il présente les qualités qu'un acheteur peut légitimement attendre eu égard aux déclarations publiques faites par le vendeur, par le producteur ou par son représentant, notamment dans la publicité ou l'étiquetage ;

2° Ou s'il présente les caractéristiques définies d'un commun accord par les parties ou

être propre à tout usage spécial recherché par l'acheteur, porté à la connaissance du vendeur et que ce dernier a accepté.

Article L217-12 du Code de la consommation

L'action résultant du défaut de conformité se prescrit par deux ans à compter de la délivrance du bien.

Article 1641 du Code civil

Le vendeur est tenu de la garantie à raison des défauts cachés de la chose vendue qui la rendent impropre à l'usage auquel on la destine, ou qui diminuent tellement cet usage que l'acheteur ne l'aurait pas acquise, ou n'en aurait donné qu'un moindre prix, s'il les avait connus.

Article 1648 1er alinéa du Code civil

L'action résultant des vices rédhibitoires doit être intentée par l'acquéreur dans un délai de deux ans à compter de la découverte du vice.

Les pièces détachées indispensables à l'utilisation du produit sont disponibles pendant la durée de la garantie du produit.

Automassagemat

1. Algemeen

1.1 Gebruikshandleiding lezen en bewaren

Deze gebruikshandleiding hoort bij deze automassagemat. Ze bevat belangrijke informatie over de ingebruikname en hantering. Lees de gebruikshandleiding, met name de veiligheidsinstructies, zorgvuldig door, voordat u de automassagemat gebruikt. Een niet-naleving van deze gebruikshandleiding kan tot ernstig letsel, materiële schade of schade aan de automassagemat leiden. De gebruikshandleiding is gebaseerd op de binnen de Europese Unie toepasselijke normen en regels. Houd u in het buitenland ook aan de landspecifieke richtlijnen en wetten.

Bewaar de gebruikshandleiding voor latere referentie. De gebruikshandleiding kan in PDF-formaat bij onze klantenservice worden aangevraagd.

Belangrijke informatie. Bewaren voor latere referentie.

Als u de automassagemat aan derden doorgeeft, dient u ook altijd deze gebruikshandleiding mee te geven.

1.2 Toelichting van symbolen

De volgende symbolen en signaalwoorden worden in deze gebruikshandleiding, op de automassagemat of op de verpakking gebruikt.

1.2. Verklaring van symbolen

De volgende symbolen en signaalwoorden worden in deze gebruiksaanwijzing, op het stoelverwarmingskussen of op de verpakking toegepast.

 **GEVAAR!**

Dit signaalsymbool/-woord is een aanduiding voor een gevaar met een hoog risiconiveau, wat, wanneer dit niet wordt verhinderd, de dood of een ernstige overtreding tot gevolg heeft.

 **WAARSCHUWING!**

Dit signaalsymbool/-woord is een aanduiding voor een gevaar met een gemiddeld risiconiveau, wat, wanneer dit niet wordt verhinderd, de dood of een ernstig letsel tot gevolg heeft.

 **VOORZICHTIG!**

Dit signaalsymbool/-woord is een aanduiding voor een gevaar met een laag risiconiveau, wat, wanneer dit niet wordt verhinderd, een lichte of matige verwonding tot gevolg kan hebben.

LET OP!

Dit signaalsymbool/-woord waarschuwt voor mogelijke materiële schade.



Conformiteitsverklaring (zie hoofdstuk „Conformiteitsverklaring“): Met dit symbool gemarkeerde producten voldoen aan alle toepasselijke voorschriften van de Europese Unie.



Mag niet door zeer jonge kinderen (0-3 jaar) gebruikt worden.



Apparaat van beveiligingsklasse III



Niet wassen



Instructie lezen



Geen naalden in steken



Niet in gevouwen of in elkaar geschoven staat gebruiken

2. Veiligheid

2.1 Reglementair gebruik

De automassagemat met verwarmingsfunctie dient voor een ontspannende massage van de schouders, de rug, heupen en bovenbenen. De mat kan zowel in de auto alsook in droge binnenruimten worden gebruikt. De mat is uitsluitend voor privégebruik bestemd en niet geschikt voor commercieel of therapeutisch gebruik of de inzet in ziekenhuizen.

Gebruik de automassagemat alleen zoals beschreven in deze gebruikshandleiding. Gebruik uitsluitend de meegeleverde 12V-stekker en de meegeleverde netstekker. Elk ander gebruik geldt als niet-reglementair en kan materiële schade of zelfs persoonlijk letsel tot gevolg hebben. De automassagemat is geen speelgoed. De fabrikant of dealer accepteert geen aansprakelijkheid voor schade die is ontstaan als gevolg van een niet-reglementair of onjuist gebruik.

2.2 Veiligheidsinstructies

 **GEVAAR!**

Levensgevaar!

Wanneer de automassagemat niet correct wordt geplaatst, kan de activering van de stoelairbag ingeval van een botsing worden voorkomen/belemmerd.

- Plaats de automassagemat zodanig dat de stoelairbag niet wordt afgedekt resp. wordt belemmerd. Bij vragen over de stoelairbag raadpleegt u het handboek van uw auto of gaat u naar uw garage.
- Volg bij het plaatsen van de de automassagemat altijd de instructies in deze gebruikshandleiding.
- Positioneer de verschoven mat opnieuw. Wanneer dit vanwege een vervorming of vergevorderde slijtage niet meer mogelijk is, verwijdert u de mat.
- U mag de automassagemat nooit tijdens het rijden bedienen. Door de eventuele afleiding kan de verkeersveiligheid in het gedrang komen. Wanneer u de instellingen wilt aanpassen, dient u te stoppen.

 **WAARSCHUWING!**

Gevaar voor een elektrische schok!

Een onjuiste elektrische installatie of een te hoge netspanning kunnen tot een elektrische schok leiden.

- Sluit de automassagemat alleen op een 12V-boordstopcontact van een voertuig (sigarettenaansteker) of een stopcontact aan.
- Zorg ervoor dat het 12V-boordstopcontact altijd goed toegankelijk is, zodat u de aansluitkabel ingeval van een storing snel kunt loskoppelen.
- Gebruik de automassagemat niet als u zichtbare schade opmerkt of als de aansluitkabel resp. de 12V-stekker/netstekker defect is.
- Als de aansluitkabel van de automassagemat beschadigd is, moet deze door de fabrikant of de klantenservice of een soortgelijk gekwalificeerd persoon worden vervangen om risico's te voorkomen.
- Open de automassagemat niet, maar laat reparaties door experts uitvoeren. Neem hiervoor contact op met een vakman. Bij zelfstandig uitgevoerde reparaties, een onjuiste aansluiting of een

verkeerde bediening zijn aansprakelijkheids- en garantieclaims uitgesloten.

- Bij reparaties mogen alleen onderdelen worden gebruikt die overeenkomen met de oorspronkelijke apparaatspecificaties. Deze automassagemat bevat elektrische en mechanische onderdelen die onmisbaar zijn voor de bescherming tegen gevaarbronnen.
- U mag de automassagemat, de aansluitkabel of de stekker niet in water of andere vloeistoffen onderdompelen.
- Raak de 12V-stekker of netstekker nooit met vochtige handen aan.
- Trek de 12V-stekker of netstekker nooit aan de aansluitkabel uit het stopcontact, maar trek altijd aan de stekker zelf.
- Gebruik de aansluitkabel nooit als draaggreep.
- Houd de automassagemat, de 12V-stekker, de netstekker en de aansluitkabel uit de buurt van open vuur en hete oppervlakken.
- Knik de aansluitkabel niet en plaats de kabel niet over scherpe randen.
- Gebruik de automassagemat alleen in voertuigen of in droge binnenruimten. Gebruik de mat nooit in de regen.
- Zorg ervoor dat kinderen geen voorwerpen in de automassagemat steken.
- Als u de automassagemat niet gebruikt, de mat reinigt of als zich een storing voordoet, dient u de mat altijd uit te schakelen en de 12V-stekker of netstekker uit het stopcontact te trekken.
- Koppel de aansluitkabel voor reinigings- en onderhoudswerkzaamheden en na gebruik los van het stopcontact.

WAARSCHUWING! **Gevaar voor kinderen en personen met verminderde fysieke, sensorische of geestelijke vermogens (zoals gedeeltelijk gehandicapte personen, oudere personen met een fysieke en mentale beperking) of een gebrek aan ervaring en kennis (zoals oudere kinderen).**

- Kinderen jonger dan 3 jaar mogen de automassagemat niet gebruiken, omdat zij niet in staat zijn om op een oververhitting te reageren.
- Kinderen ouder dan 3 jaar mogen de automassagemat alleen gebruiken als een ouder of een toezichthoudend persoon het bedieningselement vooraf heeft ingesteld of als het kind voldoende is geïnstrueerd over hoe het de regel- en/of bedieningseenheid veilig kan gebruiken.
- Deze automassagemat kan door kinderen vanaf 8 jaar en ouder alsook door personen met verminderde fysieke, sensorische of geestelijke vermogens of een gebrek aan ervaring en kennis worden gebruikt, wanneer ze onder toezicht staan of met betrekking tot het veilige gebruik van de automassagemat geïnstrueerd zijn en de gevaren die daaruit ontstaan, begrepen hebben. Kinderen mogen niet met de automassagemat spelen. Kinderen mogen de automassagemat zonder toezicht niet reinigen en onderhouden.
- Laat de automassagemat tijdens het bedrijf niet

zonder toezicht achter.

- Laat kinderen niet met de verpakkingfolie spelen. Zij kunnen tijdens het spelen hierin verstrikt raken en stikken.

WAARSCHUWING!

Risico op brandwonden!

Tijdens het gebruik wordt de automassagemat warm.

- Gebruik de verwarmingsfunctie niet bij een direct contact tussen huid en mat.
- Gebruik de automassagemat niet voor hulpeloze, kleine kinderen of personen die ongevoelig zijn voor warmte (bijv. diabetici, personen met ziektegerelateerde huidveranderingen of huidgedeelten met littekens in het toepassingsgebied, na de inname van pijnstillende medicijnen of alcohol) en andere kwetsbare personen die niet op een oververhitting kunnen reageren.
- Gebruik de automassagemat niet op lichaamsdelen die ontstoken, gebleeserd of opgezwollen zijn. Raadpleeg bij twijfel een arts. Ontstekingen, verwondingen of zwellingen kunnen anders verergeren.
- Zorg ervoor dat u of andere personen niet inslapen als de mat in bedrijf is.

LET OP!

Risico op schade!

Een niet-reglementair gebruik van de mat kan tot schade aan de automassagemat leiden.

- Plaats geen dekens, kussens of overtrekken op de automassagemat.
- Breng de aansluitkabel niet met hete onderdelen in aanraking.
- Stel de automassagemat nooit bloot aan hoge temperaturen (verwarming enz.) of weersinvloeden (regen enz.).
- Dompel de automassagemat voor de reiniging nooit onder in water en gebruik voor de reiniging geen stoomreiniger.
- Staak het gebruik van de automassagemat als deze scheuren of barsten vertoont of als de mat is vervormd. Vervang beschadigde onderdelen alleen door bijpassende originele reserveonderdelen.
- Steek geen naalden of puntige voorwerpen in de mat.
- Gebruik de automassagemat niet in de buurt van warmtebronnen, open vuur zoals kaarsen of in direct zonlicht om een oververhitting te voorkomen.
- Zorg er tijdens het gebruik voor dat de 12V-stekker of de netstekker stevig in een stopcontact zit dat vrij is van vuil. Wanneer de stekker onvoldoende contact maakt met het stopcontact, kunnen de trillingen van het voertuig ervoor zorgen dat de stroomtoevoer steeds weer in- en uit wordt geschakeld. Dit kan tot oververhitting leiden.
- Schakel de automassagemat niet in als deze gevouwen of in elkaar geschoven is.
- Plaats geen zware voorwerpen zoals koffers op de automassagemat.

3. Automassagemat en verpakkingsinhoud controleren

LET OP!

Risico op schade!

Als u de verpakking onvoorzichtig met een scherp mes of een ander puntig voorwerp opent, kan de automassagemat snel beschadigd raken.

Ga bij het openen daarom uiterst voorzichtig te werk.

1. Haal de automassagemat uit de verpakking en controleer of de mat of de losse onderdelen beschadigingen vertonen. Wanneer dat het geval is, mag u de mat niet in gebruik nemen. Neem contact op met de fabrikant.
2. Controleer of de verpakkingsinhoud compleet is (zie afb. A).

4. Gebruik

WAARSCHUWING!

Risico op letsel!

Een onjuist gebruik van de automassagemat kan tot letsel en schade aan de mat leiden.

- Controleer voor de ingebruikname of de stekker en de aansluitkabel droog zijn.
- Schakel de automassagemat onmiddellijk uit als u pijn voelt.
- Knik of vouw de automassagemat niet en houd de mat uit de buurt van water en andere vloeistoffen.
- Gebruik de automassagemat niet in de buurt van open vuur of andere warmtebronnen zoals sterke zonnestraling.
- Controleer de automassagemat regelmatig op slijtage en beschadigingen. Wanneer dergelijke tekenen aanwezig zijn, de mat onjuist werd gebruikt of niet meer werkt, mag u deze niet meer gebruiken. Lever de automassagemat bij de dealer in.

4.1 Automassagemat bevestigen

WAARSCHUWING!

Risico op letsel!

Een onjuiste plaatsing van de automassagemat kan tot letsel leiden.

- Bevestig de automassagemat en de aansluitkabel zodanig dat de bewegingsvrijheid van de bestuurder niet wordt belemmerd.

4.2 Automassagemat in de auto gebruiken

1. Plaats de automassagemat **4** op de autostoel.
2. Zorg er altijd voor dat de automassagemat de airbags niet afdekt en dus belemmert.
3. Bevestig de automassagemat met de bevestigingsriemen **5** aan de rugleuning van de autostoel (zie afb. A, C).
4. Zorg ervoor dat de aansluitkabel nergens wordt ingeklemd.
5. Steek de 12V-stekker **2** in het 12V-boordstopcontact.
6. Gebruik de automassagemat alleen bij draaiende motor om te voorkomen dat de accu wordt ontladen.

4.3 Automassagemat thuis gebruiken

1. Plaats de automassagemat **4** op een geschikte stoel of fauteuil.
2. Bevestig de automassagemat zorgvuldig met de bevestigingsriemen **5**.
3. Steek de stekker van de netadapter **3** in een stopcontact.

4.4 Automassagemat gebruiken & programma selecteren

1. Schalten Sie die Automassagematte ein, indem Sie die Taste „PWR“ **a** op de afstandbediening **1** in te drukken.
2. Kies nu de gewenste massagefunctie door de betreffende toets te kiezen. U kunt kiezen uit 4 massagezones **e**, 5 massageprogramma's **d** en 4 intensiteitsniveaus **c**.

3. De verwarmingsfunctie **b** kan onafhankelijk van de gekozen massagefunctie worden gebruikt.
4. Via de toets „TIMER“ **f** kan de automatische uitschakelfunctie op 15, 30 of 60 minuten worden ingesteld.
5. Schakel de automassagemat uit door op de toets „PWR“ **a** te drukken.
6. Trek vervolgens de 12V-stekker uit het 12V-boordstopcontact of de netstekker uit het stopcontact.

5. Reiniging

LET OP!

Risico op kortsluiting!

Water dat in de behuizing dringt, kan tot een kortsluiting leiden.

- Dompel de automassagemat nooit onder in water.
- Zorg ervoor dat er geen water in de automassagemat terecht komt.

LET OP!

Risico op schade!

Een onjuist gebruik van de automassagemat kan tot schade leiden.

- Gebruik geen agressieve reinigingsmiddelen, borstels of metalen of nylonborstels of scherpe of metalen reinigingsvoorwerpen zoals messen, harde spatels en dergelijke. Deze kunnen het oppervlak beschadigen.
- Reinig de automassagemat in geen geval in de wasmachine.

1. Trek voor de reiniging de stekker uit het stopcontact.
2. Laat de automassagemat volledig afkoelen.
3. Veeg de automassagemat met een licht vochtige doek af.
4. Laat alle onderdelen hierna volledig drogen.

6. Onderhoud

WAARSCHUWING!

Brand- en letselgevaar!

Gebruik uitsluitend vervangende zekeringen met de aangegeven technische specificaties.

De 12V-stekker is voorzien van een zekering om het boordnet van het voertuig te beschermen. Controleer en vervang de zekering als de automassagemat niet meer werkt (zie afb. D).

1. Schroef het schroefopzetstuk **9** tegen de wijzers van de klok van de 12V-stekker **2** los.
2. Verwijder de stekkerpunt **8**.
3. Verwijder de zekering **7**.
4. Plaats een nieuwe glaszekering (5 x 20) mm, type F3AL250V op de springveer **6**.
5. Plaats de stekkerpunt terug op de nieuwe zekering.
6. Draai het schroefopzetstuk met de wijzers van de klok op de 12V-stekker.

7. Bewaren

- Laat de automassagemat volledig afkoelen.
- Bewaar de automassagemat op een schone en droge plaats.
- Bewaar de automassagemat uit de buurt van kinderen.
- Voorkom dat de automassagemat tijdens de opslag wordt geknikt doordat er zware voorwerpen op worden geplaatst.
- Verzwaar de automassagemat niet met zware voorwerpen.

8. Fouten opsporen

Ingeval van niet genoemde storingen, dient u contact op te nemen met de fabrikant.

Storing	Mogelijke oorzaak	Oplossing
De automassagemat werkt niet.	De 12V-stekker is niet aangesloten op het 12V-boordstopcontact.	Steek de 12V-stekker correct in het 12V-boordstopcontact.
	Er zit geen spanning op het 12V-boordstopcontact.	In veel voertuigen moet de auto op contact staan, zodat het 12V-boordstopcontact onder spanning staat.
De auto staat op contact, maar de automassagemat werkt niet.	De behuizing van het 12V-boordstopcontact is vervuild. Er kan daarom geen contact worden gemaakt.	Reinig het 12V-boordstopcontact op de juiste manier.
	De zekering van de 12V-stekker is doorgebrand.	Vervang de zekering van de 12V-stekker, zie hoofdstuk „Onderhoud“.
	De voertuigzekering is doorgebrand.	Vervang de voertuigzekering van het 12V-boordstopcontact. Zie hiervoor het handboek van uw voertuig.

9. Technische specificaties

Afmetingen:	ca. 119 x 48cm
Buitenmateriaal:	100% polyester
max. temperatuur:	49° C
Vermogen:	max. 12 W
Nominale spanning:	12V
Beschermingsklasse:	III
Zekering in 12V-stekker:	(5x20 mm), type F3AL250V

Deze automassagemat is door TÜV Rheinland Group (TÜV Kraftfahrt GmbH, Institut für Verkehrssicherheit, Typprüfstelle Fahrzeuge/Fahrzeugteile, Am Grauen Stein, D-51105 Keulen) gecontroleerd. Geschiktheid voor de zijairbag in vergelijking met het model getest. Zie toepassingsgebied (typelijst) en technisch verslag Nr. 83SG0170. Te downloaden op www.walsergroup.com/clix

10. Conformiteitsverklaring



De EU-conformiteitsverklaring kan bij de producent worden aangevraagd.

11. Afvalverwijdering

11.1 Verpakking als afval verwijderen



Verwijder de verpakking gescheiden. Doe papier en karton bij het oud papier, foliën in de recyclinginzameling.

11.2 Stoelverwarmingskussen als afval verwijderen

(Toepasbaar in de Europese Unie en andere Europese staten met systemen voor de gescheiden verzameling van recyclebaar materiaal)



Afgedankte apparaten horen niet thuis in het huisvuil!

Wanneer de automassagemat niet meer werkt, is elke consument er **wettelijk toe verplicht om afgedankte apparaten gescheiden van het huisvuil**, bijv. bij een inzamelplaats van zijn gemeente/wijk, in te leveren. Op deze manier wordt gewaarborgd dat afgedankte apparaten op de juiste manier worden verwerkt en negatieve effecten op het milieu worden voorkomen. Daarom zijn elektrische apparaten voorzien van bovenstaande symbool.

12. Fabrikant

Walser GmbH
Radetzkystraße 114, 6845 Hohenems, Oostenrijk
office@walsergroup.com

Gebruiksaanwijzing per datum 25.06.2020

13. Service & Garantie

Het product werd met grote zorgvuldigheid en onder voortdurende controle geproduceerd. U krijgt op dit product drie jaar garantie vanaf koopdatum. Bewaar alstublieft de kassabon. De garantie geldt alleen voor materiaal- en fabricagefouten en vervalt bij ondoelmatige of ondeskundige behandeling. Uw wettelijke rechten, in het bijzonder het recht op garantie, worden door deze garantie niet beperkt. Toepassingsgebied: neem contact op met de voor u ingerichte servicehotline of neem contact op met de serviceafdeling in de Europese Unie. Kosten: Kosteloze reparatie resp. vervanging of teruggave van uw geld. Geen transportkosten.

TIP: Neem telefonisch contact op met onze hotline voordat u uw product opstuurt. Dan kunnen wij u bij eventuele problemen met de bediening helpen.

Serviceadres:
Walser Industrie- und Handels GmbH
office@walsergroup.com
www.walsergroup.com
Telefoonnummer van de service hotline: 00800 00300030

Retouradres:
Walser Customer Service Germany
Walser GmbH
Bleicheweg 15, Postfach 3325
DE-88131 Lindau
GERMANY

IAN 346416

Automassagematte

1. Allgemeines

1.1 Bedienungsanleitung lesen und aufbewahren

Diese Bedienungsanleitung gehört zu dieser Automassagematte. Sie enthält wichtige Informationen zur Inbetriebnahme und Handhabung. Lesen Sie die Bedienungsanleitung, insbesondere die Sicherheitshinweise, sorgfältig durch, bevor Sie die Automassagematte einsetzen. Die Nichtbeachtung dieser Bedienungsanleitung kann zu schweren Verletzungen, Sachschäden oder Schäden an der Automassagematte führen.

Die Bedienungsanleitung basiert auf den in der Europäischen Union gültigen Normen und Regeln. Beachten Sie im Ausland auch landesspezifische Richtlinien und Gesetze.

Bewahren sie die Bedienungsanleitung für die weitere Nutzung auf. Die Bedienungsanleitung kann im PDF Format von unserem Kundendienst angefordert werden.

Wichtige Anweisungen. Für den späteren Gebrauch aufbewahren.

Wenn Sie die Automassagematte an Dritte weitergeben, geben Sie unbedingt diese Bedienungsanleitung mit.

1.2 Zeichenerklärung

Die folgenden Symbole und Signalworte werden in dieser Bedienungsanleitung, auf der Automassagematte oder auf der Verpackung verwendet.

! GEFAHR!

Dieses Signalsymbol/-wort bezeichnet eine Gefährdung mit einem hohen Risikograd, die, wenn sie nicht vermieden wird den Tod oder eine schwere Verletzung zur Folge hat.

! WARNUNG!

Dieses Signalsymbol/-wort bezeichnet eine Gefährdung mit einem mittleren Risikograd, die, wenn sie nicht vermieden wird, den Tod oder eine schwere Verletzung zur Folge haben kann.

! VORSICHT!

Dieses Signalsymbol/-wort bezeichnet eine Gefährdung mit einem niedrigen Risikograd, die, wenn sie nicht vermieden wird, eine geringfügige oder mäßige Verletzung zur Folge haben kann.

HINWEIS!

Dieses Signalsymbol/-wort warnt vor möglichen Sachschäden.



Konformitätserklärung (siehe Kapitel „Konformitätserklärung“): Mit diesem Symbol gekennzeichnete Produkte erfüllen alle anzuwendenden Gemeinschaftsvorschriften des Europäischen Wirtschaftsraums.



Darf nicht von sehr jungen Kindern (0-3 Jahre) benutzt werden.



Gerät der Schutzklasse III



Nicht waschen

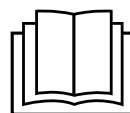

Anweisung lesen



Keine Nadeln hinein stecken



Nicht gefaltet oder im zusammen geschobenen Zustand gebrauchen

2. Sicherheit

2.1 Bestimmungsgemäßer Gebrauch

Die Automassagematte mit Heizfunktion dient der Entspannungsmassage von Schulterbereich, Rücken, Hüfte und Oberschenkeln. Sie kann sowohl im Auto als auch in trockenen Innenräumen verwendet werden. Sie ist ausschließlich für den Privatgebrauch bestimmt und nicht für den gewerblichen und therapeutischen Bereich sowie für den Einsatz in Krankenhäusern geeignet.

Verwenden Sie die Automassagematte nur wie in dieser Bedienungsanleitung beschrieben. Verwenden Sie nur den mitgelieferten 12V-Stecker und den mitgelieferten Netzstecker. Jede andere Verwendung gilt als nicht bestimmungsgemäß und kann zu Sachschäden oder sogar zu Personenschäden führen. Die Automassagematte ist kein Kinderspielzeug. Der Hersteller oder Händler übernimmt keine Haftung für Schäden, die durch nicht bestimmungsgemäßen oder falschen Gebrauch entstanden sind.

2.2 Sicherheitshinweise

! GEFAHR!

Lebensgefahr!

Fehlerhaftes Anbringen der Automassagematte kann den Austritt des Sitzairbags im Falle eines Aufpralls verhindern/verfälschen.

- Nutzen Sie die Automassagematte nur so, dass der Sitzairbag nicht abgedeckt bzw. beeinträchtigt wird. Bei Fragen zum Sitzairbag lesen Sie das Handbuch zu Ihrem Fahrzeug oder fragen Sie bei Ihrer Werkstatt nach.
- Halten Sie sich beim Anbringen der Automassagematte unbedingt an diese Bedienungsanleitung.
- Positionieren Sie die verschobene Automassagematte neu. Ist dies aufgrund einer Verformung oder fortgeschrittener Abnutzung nicht mehr möglich, entfernen Sie die Automassagematte.
- Bedienen Sie die Automassagematte niemals während der Fahrt. Durch die mögliche Ablenkung könnte die Verkehrssicherheit gefährdet sein. Wenn Sie an den Einstellungen etwas ändern wollen, halten Sie dafür an.

! WARNUNG!

Stromschlaggefahr!

Fehlerhafte Elektroinstallation oder zu hohe Netzspannung können zu elektrischem Stromschlag führen.

- Schließen Sie die Automassagematte nur an eine 12V-Bordnetzsteckdose eines Fahrzeuges (Zigarettenanzünder) oder an eine Netzsteckdose an.
- Achten Sie darauf, dass die 12V-Bordnetzsteckdose immer gut zugänglich ist, damit Sie das Anschlusskabel bei einem Störfall schnell vom Strom trennen können.
- Betreiben Sie die Automassagematte nicht, wenn sie sichtbare Schäden aufweist oder das Anschlusskabel bzw. der 12V-Stecker/Netzstecker defekt ist.

- Wenn das Anschlusskabel der Automassagematte beschädigt ist, muss es durch den Hersteller oder seinen Kundendienst oder eine ähnlich qualifizierte Person ersetzt werden, um Gefährdungen zu vermeiden.
- Öffnen Sie die Automassagematte nicht, sondern überlassen Sie die Reparatur Fachkräften. Wenden Sie sich dazu an eine Fachwerkstatt. Bei eigenständig durchgeführten Reparaturen, unsachgemäßem Anschluss oder falscher Bedienung sind Haftung- und Garantieansprüche ausgeschlossen.
- Bei Reparaturen dürfen nur Teile verwendet werden, die den ursprünglichen Gerätedaten entsprechen. In dieser Automassagematte befinden sich elektrische und mechanische Teile, die zum Schutz gegen Gefahrquellen unerlässlich sind.
- Tauchen Sie weder die Automassagematte noch Anschlusskabel, oder -stecker in Wasser oder andere Flüssigkeiten.
- Fassen Sie den 12V-Stecker oder Netzstecker niemals mit feuchten Händen an.
- Ziehen Sie den 12V-Stecker oder Netzstecker nie am Anschlusskabel aus der Steckdose, sondern fassen Sie ihn immer direkt an.
- Verwenden Sie das Anschlusskabel nie als Tragegriff.
- Halten Sie die Automassagematte, den 12V-Stecker, Netzstecker und das Anschlusskabel von offenem Feuer und heißen Flächen fern.
- Knicken Sie das Anschlusskabel nicht und legen Sie es nicht über scharfe Kanten.
- Verwenden Sie die Automassagematte nur im Innenraum von Fahrzeugen oder trockenen Innenräumen. Betreiben Sie ihn nie im Regen.
- Sorgen Sie dafür, dass Kinder keine Gegenstände in die Automassagematte hineinstecken.
- Wenn Sie die Automassagematte nicht benutzen, sie reinigen oder wenn eine Störung auftritt, schalten Sie die Automassagematte immer aus und ziehen Sie den 12V-Stecker oder Netzstecker aus der Steckdose.
- Ziehen Sie das Anschlusskabel vor jeder Reinigung und Pflege und nach dem Gebrauch aus der Steckdose.

⚠️ WARNUNG! **Gefahren für Kinder und Personen mit verringerten physischen, sensorischen oder mentalen Fähigkeiten (beispielsweise teilweise Behinderte, ältere Personen mit Einschränkung ihrer physischen und mentalen Fähigkeiten) oder Mangel an Erfahrung und Wissen (beispielsweise ältere Kinder).**

- Kinder jünger als 3 Jahre dürfen die Automassagematte nicht benutzen, da sie unfähig sind, auf eine Überhitzung zu reagieren.
- Kinder älter als 3 Jahre dürfen die Automassagematte nur dann benutzen, wenn ein Elternteil oder eine Aufsichtsperson das Bedienelement voreingestellt hat oder das Kind ist ausreichend eingewiesen worden, wie es die Regel- und/oder Steuereinheit sicher betreibt.
- Diese Automassagematte kann von Kindern ab 8 Jahren und darüber sowie von Personen mit

verringerten physischen, sensorischen oder mentalen Fähigkeiten oder Mangel an Erfahrung und Wissen benutzt werden, wenn sie beaufsichtigt werden oder bezüglich des sicheren Gebrauchs der Automassagematte unterwiesen wurden und die daraus resultierenden Gefahren verstehen. Kinder dürfen nicht mit der Automassagematte spielen. Reinigung und Benutzerwartung dürfen nicht von Kindern ohne Beaufsichtigung durchgeführt werden.

- Lassen Sie die Automassagematte während des Betriebs nicht unbeaufsichtigt.
- Lassen Sie Kinder nicht mit der Verpackungsfolie spielen. Sie können sich beim Spielen darin verfangen und ersticken.

⚠️ WARNUNG!

Verbrennungsgefahr!

Während des Gebrauchs wird die Automassagematte warm.

- Verwenden Sie die Heizfunktion nicht bei direktem Kontakt zwischen Haut und der Automassagematte.
- Verwenden Sie die Automassagematte nicht bei Hilflosen, Kleinkindern oder Personen, die unempfindlich gegen Hitze sind (z.B. Diabetikern, Personen mit krankheitsbedingten Hautveränderungen oder vernarbten Hautarealen im Anwendungsgebiet, nach der Einnahme von schmerzlindernden Medikamenten oder Alkohol) und anderen schutzbedürftigen Personen, die nicht auf eine Überhitzung reagieren können.
- Verwenden Sie die Automassagematte nicht an Körperpartien, die entzündet, verletzt oder angeschwollen sind. Fragen Sie im Zweifelsfall einen Arzt. Andernfalls können sich Entzündungen, Verletzungen oder Schwellungen verschlimmern.
- Achten Sie darauf, dass Sie oder andere Personen nicht einschlafen, während die Automassagematte in Betrieb ist.

HINWEIS!

Beschädigungsgefahr!

Unsachgemäßer Umgang mit der Automassagematte kann zu Beschädigungen der Automassagematte führen.

- Verwenden Sie keine Decken, Kissen oder Bezüge auf der Automassagematte.
- Bringen Sie das Anschlusskabel nicht mit heißen Teilen in Berührung.
- Setzen Sie die Automassagematte niemals hoher Temperatur (Heizung etc.) oder Witterungseinflüssen (Regen etc.) aus.
- Tauchen Sie die Automassagematte zum Reinigen niemals in Wasser und verwenden Sie zur Reinigung keinen Dampfreiniger.
- Verwenden Sie die Automassagematte nicht mehr, wenn sie Risse oder Sprünge hat oder sich verformt hat. Ersetzen Sie beschädigte Bauteile nur durch passende Originalersatzteile.
- Stecken Sie keine Nadeln oder spitze Gegenstände in die Automassagematte.
- Betreiben Sie die Automassagematte nicht in der Nähe von Wärmequellen, offenen Flammen wie Kerzen oder im direkten Sonnenlicht, um eine

Überhitzung zu vermeiden.

- Achten Sie beim Betrieb darauf, dass der 12V-Stecker oder Netzstecker fest in der Steckdose steckt und diese frei von Schmutz ist. Bei ungenügendem Kontakt zwischen Stecker und Steckdose kann die Fahrzeugvibration dafür sorgen, dass die Stromzufuhr in kurzen Abständen ein- und ausschaltet. Dies kann zu Überhitzung führen.
- Schalten Sie die Automassagematte nicht im gefalteten oder zusammen geschobenem Zustand ein.
- Legen Sie keine schweren Gegenstände wie Koffer auf die Automassagematte.

3. Automassagematte und Lieferumfang prüfen

HINWEIS!

Beschädigungsgefahr!

Wenn Sie die Verpackung unvorsichtig mit einem scharfen Messer oder anderen spitzen Gegenständen öffnen, kann die Automassagematte schnell beschädigt werden.

Gehen Sie daher beim Öffnen sehr vorsichtig vor.

1. Nehmen Sie die Automassagematte aus der Verpackung und kontrollieren Sie, ob sie oder die Einzelteile Schäden aufweisen. Ist dies der Fall, benutzen Sie die Automassagematte nicht. Wenden Sie sich an den Hersteller.
2. Prüfen Sie ob die Lieferung vollständig ist (**siehe Abb. A**).

4. Gebrauch

⚠️ WARNUNG!

Verletzungsgefahr!

Unsachgemäßer Umgang mit der Automassagematte kann zu Verletzungen und Beschädigungen an der Automassagematte führen.

- Achten Sie vor der Inbetriebnahme darauf, dass der Stecker und die Anschlussleitung trocken sind.
- Schalten Sie die Automassagematte bei Schmerzen sofort aus.
- Knicken oder falten Sie die Automassagematte nicht und halten Sie ihn von Wasser und anderen Flüssigkeiten fern.
- Nutzen Sie die Automassagematte nicht in der Nähe von offenen Flammen oder anderen Wärmequellen wie starker Sonneneinstrahlung.
- Prüfen Sie die Automassagematte regelmäßig auf Abnutzungen und Beschädigungen. Falls solche Anzeichen vorhanden sind, die Automassagematte unsachgemäß genutzt wurde oder nicht mehr funktioniert, nutzen Sie ihn nicht mehr. Geben Sie die Automassagematte beim Händler zurück.

4.1 Automassagematte befestigen

⚠️ WARNUNG!

Verletzungsgefahr!

Unsachgemäße Montage der Automassagematte kann zu Verletzungen führen.

- Befestigen Sie die Automassagematte und die Anschlusskabel so, dass die Bewegungsfreiheit des Fahrers nicht eingeschränkt wird.

4.2 Automassagematte im Auto nutzen

1. Legen Sie die Automassagematte **4** auf den Autositz.

2. Kontrollieren Sie unbedingt, dass die Automassagematte keinen Airbag abdeckt und damit behindert.
3. Befestigen Sie die Automassagematte mit den Befestigungsgurten **5** an der Rückenlehne des Autositzes (siehe Abb. A, C).
4. Achten Sie darauf, dass das Anschlusskabel nirgends eingeklemmt wird.
5. Stecken Sie den 12V-Stecker **2** in die 12V-Bordnetzsteckdose
6. Nutzen Sie die Automassagematte nur bei laufendem Motor, um ein Entladen der Fahrzeugbatterie zu vermeiden.

4.3 Automassagematte zu Hause nutzen

1. Legen Sie die Automassagematte **4** auf einen passenden Stuhl oder Sessel.
2. Befestigen Sie die Automassagematte sorgfältig mit den Befestigungsgurten **5**.
3. Stecken Sie den Stromstecker des Netzadapters **3** in die Netzsteckdose.

4.4 Automassagematte betreiben & Programm wählen

1. Schalten Sie die Automassagematte ein, indem Sie die Taste „PWR“ **a** auf der Fernbedienung **1** drücken.
2. Wählen Sie nun die gewünschte Massagefunktion aus, in dem Sie die jeweilige Taste drücken. Es stehen 4 Massagezonen **e**, 5 Massageprogramme **d** und 4 Intensitätsstufen **c** zur Verfügung.
3. Die Heizfunktion **b** kann unabhängig von der gewählten Massagefunktion verwendet werden.
4. Über die Taste „TIMER“ **f** kann die automatische Abschaltfunktion nach 15, 30 oder 60 Minuten eingestellt werden.
5. Schalten Sie die Automassagematte aus, indem Sie die Taste „PWR“ **a** drücken.
6. Ziehen Sie dann den 12V-Stecker aus der 12V-Bordnetzsteckdose oder den Netzstecker aus der Stromsteckdose.

5. Reinigung

HINWEIS!

Kurzschlussgefahr!

In das Gehäuse eingedrungenes Wasser kann einen Kurzschluss verursachen.

- Tauchen Sie die Automassagematte niemals in Wasser.
- Achten Sie darauf, dass kein Wasser in die Automassagematte gelangt.

HINWEIS!

Beschädigungsgefahr!

Unsachgemäßer Umgang mit der Automassagematte kann zu Beschädigung führen.

- Verwenden Sie keine aggressiven Reinigungsmittel, Bürsten mit Metall- oder Nylonborsten, sowie scharfe oder metallische Reinigungsgegenstände wie Messer, harte Spachtel und dergleichen. Diese können die Oberflächen beschädigen.
- Geben Sie die Automassagematte keinesfalls in die Waschmaschine.

1. Ziehen Sie vor der Reinigung den Stecker aus der Steckdose.
2. Lassen Sie die Automassagematte vollständig abkühlen.
3. Wischen Sie die Automassagematte mit einem leicht angefeuchteten Tuch ab.
4. Lassen Sie alle Teile danach vollständig trocknen.

6. Wartung

⚠️ WARNUNG!

Brand- und Verletzungsgefahr!

Verwenden Sie ausschließlich Ersatzsicherungen mit den angegebenen technischen Daten.

In dem 12V-Stecker befindet sich eine Sicherung, um das Bordnetz des Fahrzeugs zu schützen. Überprüfen und wechseln Sie die Sicherung, wenn die Automassagematte nicht mehr funktioniert (**siehe Abb. D**).

1. Schrauben Sie den Schraubaufsatz **9** gegen den Uhrzeigersinn von dem 12V-Stecker **2** ab.