



MIKROWELLE SMW 700 D1

DE AT CH

MIKROWELLE

Bedienungs- und Sicherheitshinweise

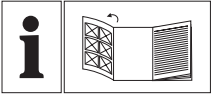



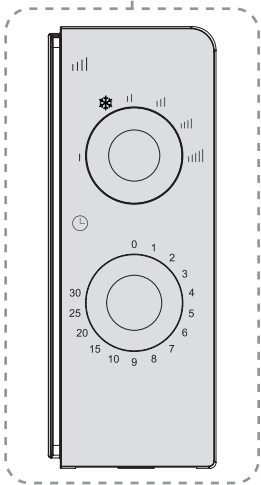
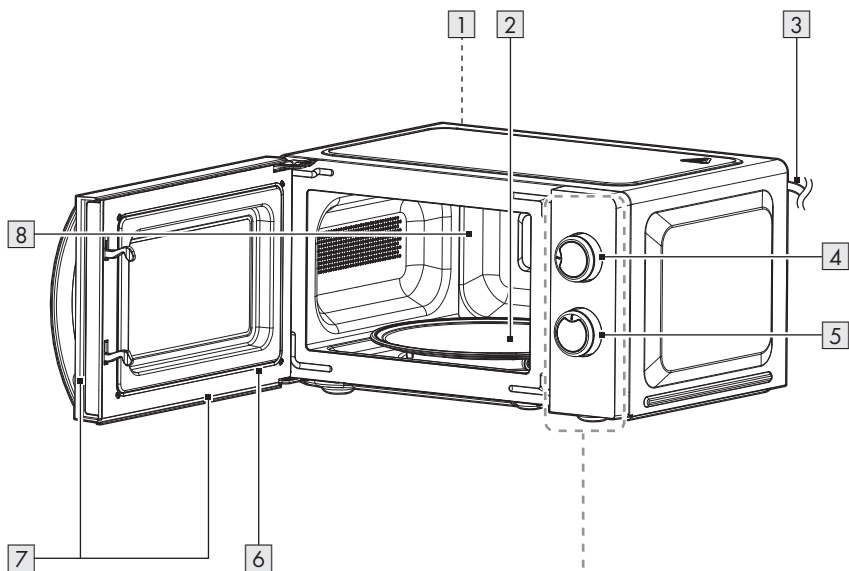









A



Verwendete Warnhinweise und Symbole	Seite	6
Einleitung	Seite	6
Bestimmungsgemäßer Gebrauch	Seite	7
Lieferumfang	Seite	7
Teilebeschreibung	Seite	7
Technische Daten	Seite	7
Sicherheitshinweise	Seite	7
Grundprinzipien für das Garen in der Mikrowelle	Seite	13
Geeignetes Geschirr verwenden	Seite	14
Vor dem ersten Gebrauch	Seite	14
Produkt aufstellen	Seite	14
Montage	Seite	14
Bedienung	Seite	15
Nahrungsmittel garen	Seite	15
Leistungsstufe auswählen	Seite	15
Garzeit einstellen	Seite	15
Garprozess starten	Seite	15
Lebensmittel auftauen	Seite	15
Reinigung und Pflege	Seite	16
Fehlerbehebung	Seite	17
Entsorgung	Seite	17
Garantie	Seite	17

Verwendete Warnhinweise und Symbole

In dieser Bedienungsanleitung und auf der Verpackung werden die folgenden Warnhinweise verwendet:

 <p>GEFAHR! Dieses Symbol mit dem Signalwort „Gefahr“ bezeichnet eine Gefährdung mit einem hohen Risikograd, die, wenn sie nicht vermieden wird, eine schwere Verletzung oder den Tod zur Folge hat.</p>	 Wechselstrom/-spannung
	Hz Hertz (Netzfrequenz)
	W Watt
 <p>WARNING! Dieses Symbol mit dem Signalwort „Warnung“ bezeichnet eine Gefährdung mit einem mittleren Risikograd, die, wenn sie nicht vermieden wird, eine schwere Verletzung oder den Tod zur Folge haben kann.</p>	 Dieses Produkt ist als Schutzklasse I eingestuft und muss geerdet werden.
	 Verwenden Sie das Produkt nur in trockenen Innenräumen.
 <p>VORSICHT! Dieses Symbol mit dem Signalwort „Vorsicht“ bezeichnet eine Gefährdung mit einem niedrigen Risikograd, die, wenn sie nicht vermieden wird, eine geringe oder mäßige Verletzung zur Folge haben kann.</p>	 Gefahr – Risiko eines Stromschlags!
	 Achtung, heiße Oberfläche!
 <p>ACHTUNG! Dieses Symbol mit dem Signalwort „Achtung“ zeigt die Gefahr einer möglichen Sachbeschädigung an.</p>	 Lebensmittelsicher: Dieses Produkt hat keine negativen Auswirkungen auf Geschmack oder Geruch.
 <p>HINWEIS: Dieses Symbol mit dem Signalwort „Hinweis“ bietet weitere nützliche Informationen.</p>	 Spülmaschinengeeignet (nur Drehteller 2)

MIKROWELLE

● Einleitung

Wir beglückwünschen Sie zum Kauf Ihres neuen Produkts. Sie haben sich damit für ein hochwertiges Produkt entschieden. Die Bedienungsanleitung ist Teil dieses Produkts. Sie enthält wichtige Hinweise für Sicherheit, Gebrauch und Entsorgung.

Machen Sie sich vor der Benutzung des Produkts mit allen Bedien- und Sicherheitshinweisen vertraut. Benutzen Sie das Produkt nur wie beschrieben und für die angegebenen Einsatzbereiche. Händigen Sie alle Unterlagen bei Weitergabe des Produkts an Dritte mit aus.

● Bestimmungsgemäßer Gebrauch

Dieses Produkt ist zum Erwärmen und Zubereiten von Nahrungsmitteln vorgesehen. Verwenden Sie es nicht für andere Zwecke.

Das Produkt ist nur zur Verwendung in privaten Haushalten geeignet und darf nicht in medizinischen oder gewerblichen Bereichen verwendet werden.

Der Hersteller übernimmt keine Haftung für Schäden aufgrund unsachgemäßen Gebrauchs.

● Lieferumfang

Überprüfen Sie nach dem Auspacken des Produktes, ob die Lieferung vollständig ist und alle Teile in ordnungsgemäßem Zustand sind. Entfernen Sie vor Gebrauch alle Verpackungsmaterialien.

- 1x Mikrowelle
- 1x Drehteller
- 1x Arretierung
- 1x Laufring
- 1x Bedienungsanleitung

● Teilebeschreibung

Falten Sie vor dem Lesen die Ausklappseite mit den Zeichnungen auf und machen Sie sich mit allen Funktionen des Produkts vertraut.

(Abb. A)

- 1 Lüftungsöffnungen (Rückseite des Produkts – nicht abgebildet)
- 2 Drehteller mit Laufring und Arretierung
- 3 Anschlussleitung mit Netzstecker
- 4 Drehregler $|||$ (Leistungsstufe)
- 5 Drehregler \ominus (Timer)
- 6 Türdichtung
- 7 Tür mit Türgriff und Verriegelung
- 8 Garraum

● Technische Daten

Nennspannung:	220 - 240 V~, 50 Hz
Leistungsaufnahme:	1100 W
Schutzklasse:	I
Leistungsabgabe:	700 W
Mikrowellenfrequenz:	2450 MHz
Garraumvolumen:	ca. 17 Liter
Gewicht:	ca. 10,9 kg
Abmessungen:	ca. 446 x 241 x 359 mm

GS-zertifiziert (SGS)

- Dieses Produkt erfüllt die Anforderung des europäischen Standards EN 55011.
- In Übereinstimmung mit diesem Standard ist dieses Produkt als Gerät der Gruppe 2 Klasse B eingestuft.
- Gruppe 2 = Das Produkt erzeugt gezielt Hochfrequenzenergie in Form elektromagnetischer Strahlung zur Wärmebehandlung von Nahrungsmitteln.
- Gerät der Klasse B = Das Produkt ist für den Einsatz im häuslichen Bereich geeignet.



Sicherheitshinweise

BITTE MACHEN SIE SICH MIT ALLEN SICHERHEITSINFORMATIONEN UND GEBRAUCHSANWEISUNGEN VERTRAUT, BEVOR SIE DAS PRODUKT NUTZEN! WENN SIE DIESES PRODUKT AN ANDERE WEITERGEBEN, GEBEN SIE AUCH ALLE DOKUMENTE WEITER!

Im Falle von Schäden aufgrund der Nichteinhaltung dieser Bedienungsanleitung erlischt Ihr Garantieanspruch! Für Folgeschäden wird keine Haftung übernommen! Im Falle von Sach- oder Personenschäden aufgrund unsachgemäßer Nutzung oder Nichteinhaltung der Sicherheitshinweise wird keine Haftung übernommen!

WICHTIGE SICHERHEITSHINWEISE SORGFÄLTIG LESEN UND FÜR DEN WEITEREN GEBRAUCH AUFBEWAHREN

- Dieses Produkt kann von Kindern ab 8 Jahren sowie von Personen mit eingeschränkten körperlichen, sensorischen oder geistigen Fähigkeiten oder Mangel an Erfahrung und Kenntnissen verwendet werden, wenn diese beaufsichtigt werden oder Anweisungen zur sicheren Verwendung des Produkts erhalten haben und die damit verbundenen Gefahren verstehen. Kinder dürfen nicht mit dem Produkt spielen.

Reinigung und Benutzer-Wartung dürfen nicht von Kindern ohne Beaufsichtigung durchgeführt werden.

⚠️ WARNUNG! Falls die Tür oder die Türdichtungen beschädigt sind, darf das Produkt nicht betrieben werden, bis es von einer sachkundigen Person repariert worden ist.

⚠️ WARNUNG! Es ist für jeden, der keine sachkundige Person ist, gefährlich, Service- oder Reparaturarbeiten durchzuführen, bei denen eine Abdeckung entfernt werden muss, die Schutz vor der Mikrowellenstrahlung bietet.

⚠️ WARNUNG! Flüssigkeiten oder andere Nahrungsmittel dürfen nicht in verschlossenen Behältern erwärmt werden, da diese leicht explodieren können.

- Wenn die Netzanschlussleitung beschädigt ist, muss diese vom Hersteller, dessen Kundendienst oder einer ähnlich qualifizierten Person ersetzt werden, damit Gefährdungen vermieden werden.

- Dieses Produkt ist für den Einsatz im Haushalt und für ähnliche Anwendungen vorgesehen, wie z. B.:
 - Personalküchenbereiche in Geschäften, Büros und anderen Arbeitsstätten;
 - landwirtschaftliche Anwesen;
 - für Kunden in Hotels, Motels und anderen Wohneinrichtungen;
 - Frühstückspensionen und ähnliche Bereiche.
- Über der Oberseite des Produkts müssen mindestens 20 cm Freiraum verbleiben.
- Es darf nur Geschirr genutzt werden, das für den Gebrauch in Mikrowellenkochgeräten geeignet ist.
- Es ist nicht erlaubt, Lebensmittel und Getränke in Behältnissen aus Metall im Produkt zu erwärmen.
- Wenn Lebensmittel in Plastik- oder Papierbehältern erhitzt werden, sollte das Produkt im Auge behalten werden, da die Möglichkeit einer Entzündung besteht.
- Dieses Produkt ist zum Erhitzen von Lebensmitteln und Getränken bestimmt. Das Trocknen von Lebensmitteln oder Kleidung sowie das Erwärmen von Wärmekissen, Hausschuhen, Schwämmen, feuchten Tüchern und Ähnlichem kann das Risiko von Verletzungen, Entzündung oder Bränden in sich bergen.
- Falls Rauch austritt, muss das Produkt ausgeschaltet oder vom Stromnetz getrennt sowie die Tür geschlossen gehalten werden, um die Flammen zu ersticken.
- Das Erwärmen von Getränken in der Mikrowelle kann zu einem verzögerten, eruptiven Kochen führen, weshalb bei der Handhabung des Behälters Vorsicht geboten ist.
- Der Inhalt von Babyflaschen und Gläsern mit Babynahrung muss umgerührt oder geschüttelt werden und die Temperatur muss vor dem Verbrauch überprüft werden, damit Verbrennungen vermieden werden.

- Eier mit Schale und ganze, hart gekochte Eier sollten nicht in der Mikrowelle erhitzt werden, da sie auch nach dem Ende des Erhitzens in der Mikrowelle noch explodieren können.
- Das Produkt sollte regelmäßig gereinigt und Nahrungsmittelreste entfernt werden.
- Mangelhafte Sauberkeit des Produkts kann zur Zerstörung der Oberfläche führen, was sich negativ auf die Lebensdauer auswirken kann und möglicherweise zu gefährlichen Situationen führt.
- Das Produkt darf nicht mit einem Dampfreiniger gereinigt werden.
- Das Produkt ist zur freistehenden Nutzung vorgesehen. Es darf nicht in einem Schrank oder Ähnlichem aufgestellt werden.

ZUSÄTZLICHER SICHERHEITSHINWEIS

- Personen, die einen Herzschrittmacher tragen, sollten sich bei ihrem Hausarzt über mögliche Risiken informieren, bevor das Produkt in Betrieb genommen wird.

⚠ GEFAHR! Risiko von Verbrennungen! Das Produkt wird während der Nutzung heiß. Berühren Sie das Produkt nicht während Nutzung oder unmittelbar nach dem Gebrauch.

⚠ GEFAHR! Risiko eines Stromschlags! Tauchen Sie das Produkt nicht in Wasser oder andere Flüssigkeiten. Halten Sie das Produkt nie unter fließendes Wasser.

⚠ GEFAHR! Risiko eines Stromschlags! Verwenden Sie nie ein beschädigtes Produkt. Trennen Sie das Produkt vom Stromnetz und wenden Sie sich an Ihren Händler, wenn es beschädigt ist.

- Das Produkt darf nicht verwendet werden, wenn es fallen gelassen wurde oder sichtbare Schäden aufweist.
- Bevor Sie das Produkt mit dem Stromnetz verbinden, überprüfen Sie, ob die Spannung und der Nennstrom den am Typenschild des Produktes angegebenen Details zur Stromversorgung entsprechen.
- Schützen Sie die Anschlussleitung vor Beschädigung. Lassen Sie sie nicht über scharfe Kanten hängen und quetschen oder biegen Sie sie nicht. Halten Sie die Anschlussleitung von heißen Oberflächen und offenen Flammen fern.

Produkt aufstellen

⚠ ACHTUNG! Stellen Sie das Produkt nicht über einem Herd oder einer anderen Wärme erzeugenden Einrichtung auf. Eine Installation an solch einem Ort könnte zu Schäden am Produkt führen.

Bedienung

⚠ GEFAHR! Brandrisiko!

- Entfernen Sie alle metallischen Verschlüsse von der Verpackung des Lebensmittels, das erhitzt werden soll.
- Bewegen Sie das Produkt nicht, wenn es in Betrieb ist.
- Betreiben Sie das Produkt nie, wenn es leer ist.
- Stellen Sie das Produkt nicht auf heiße Oberflächen (Gasherd, Elektroherd, Ofen usw.). Betreiben Sie das Produkt auf einer flachen, stabilen, sauberen, hitzebeständigen und trockenen Oberfläche.
- Platzieren Sie keine brennbaren Materialien in der Nähe des Produkts.
- Das Produkt ist nicht zum Betrieb mit einem externen Zeitschalter oder einem separaten Steuerungssystem vorgesehen.

Reinigung und Pflege

⚠️ WARNUNG!

Verletzungsrisiko! Trennen Sie das Produkt vom Stromnetz, bevor Sie es reinigen oder wenn es nicht in Verwendung ist.

- Ziehen Sie den Netzstecker nicht an der Anschlussleitung aus der Steckdose.
- Schützen Sie das Produkt, die Anschlussleitung und den Netzstecker vor Staub, direkter Sonneneinstrahlung sowie Tropf- und Spritzwasser.
-  Entfernen Sie nicht die hellgraue Glimmer-Abdeckplatte, welche zum Schutz der Magnetfeldröhre im Garraum angebracht ist.
- Wenn die Leuchtmittel im Inneren des Produkts ersetzt werden müssen, lassen Sie dies von einem qualifizierten Fachmann durchführen.

FUNKSTÖRUNGEN MIT ANDEREN GERÄTEN

Der Betrieb des Produkts kann Störungen im Radio, Fernsehen oder ähnlichen Geräten verursachen.

Falls solche Störungen auftreten, können diese durch folgende Abhilfemaßnahmen reduziert oder korrigiert werden:

- Reinigen der Tür und der Türdichtungen des Produkts.
- Neuausrichten der Antenne Ihres Radios oder Fernsehers. Produkt und den Empfänger räumlich getrennt halten.
- Produkt weiter vom Empfänger entfernen.
- Produkt an eine andere Steckdose anschließen. Das Produkt und der Empfänger sollten an verschiedene Stromkreise angeschlossen sein.

VORSICHTSMASSNAHMEN ZUR VERMEIDUNG VON ÜBERMÄSSIGEM KONTAKT MIT MIKROWELLENSTRAHLUNG

- Versuchen Sie nicht, das Produkt zu betreiben, während die Tür geöffnet ist.

Dies kann zum Kontakt mit einer potenziell schädlichen Dosis Mikrowellenstrahlung führen.

Es ist ebenso wichtig, nicht die Sicherheitsverriegelungen aufzubrechen oder zu manipulieren.

- Klemmen Sie nichts zwischen die Tür. Achten Sie darauf, dass keine Reste von Lebensmitteln oder Reinigungsmitteln auf den Dichtflächen zurückbleiben.

● Grundprinzipien für das Garen in der Mikrowelle

- **Garzeit:** Achten Sie auf die Garzeit. Wählen Sie die kürzeste angegebene Garzeit und erhöhen Sie diese nach Bedarf. Zu lange gegarte Nahrungsmittel können zu rauchen beginnen oder sich entzünden.
- **Nahrungsmittel:** Ordnen Sie die Nahrungsmittelstücke gleichmäßig im Produkt an. Schneiden Sie die Nahrungsmittel in etwa gleich große Stücke. Legen Sie die dicksten Stücke in die Nähe der Ränder.
- **Nahrungsmittel abdecken:** Decken Sie die Nahrungsmittel während des Garvorgangs mit einem für die Mikrowelle geeigneten Deckel ab. Der Deckel verhindert das Spritzen und trägt dazu bei, dass die Speisen gleichmäßig gegart werden.
- **Nahrungsmittel wenden:** Wenden Sie Nahrungsmittel während des Garvorgangs einmal im Produkt, damit Gerichte wie Hühnchen oder Hamburger schneller gar werden. Große Nahrungsmittelstücke, wie z. B. Braten, müssen mindestens einmal gewendet werden. Ordnen Sie kleine Nahrungsmittel, wie z. B. Hackbällchen, nach der Hälfte der Garzeit vollständig neu an. Drehen Sie die Hackbällchen und bewegen Sie sie von der Mitte des Tellers zum Rand.
- **Nahrungsmittel mit Haut/Schale:** Durchstechen Sie die Schale von Kartoffeln, Würsten und ähnlichen Lebensmitteln, bevor Sie sie garen. Sie könnten sonst explodieren.
- **Nahrungsmittel mit dicker Haut/Schale:** Stechen Sie ganze Kürbisse, Äpfel, Kastanien und ähnliche Lebensmittel ein, bevor Sie sie garen.
- **Fett oder Öl:** Tauen Sie kein gefrorenes Fett oder Öl im Produkt auf. Frittieren Sie nicht im Produkt. Fett oder Öl kann sich entzünden.
- **Getränke:** Beim Erhitzen von Getränken im Produkt kann ein zeitlich verzögertes Sprudeln eintreten, wenn das Getränk kocht. Seien Sie daher vorsichtig, wenn Sie mit dem Behälter hantieren. Um plötzliches Sieden zu vermeiden: Platzieren Sie, wenn möglich, einen geeigneten Glasstab in der Flüssigkeit, solange diese erwärmt wird. Lassen Sie die Flüssigkeit nach dem Erhitzen etwa 20 Sekunden im Garraum **8** stehen, um unerwartetes Aufsprudeln zu verhindern.
- **Popcorn:** Nutzen Sie nur mikrowellene geeignetes Popcorn.

● Geeignetes Geschirr verwenden

- Das ideale Material zum Einsatz in einem Mikrowellenofen ist mikrowellendurchlässig, sodass die Energie in den Behälter eindringen kann, um die Nahrungsmittel zu erhitzen. Mikrowellen sind nicht in der Lage, Metall zu durchdringen. Aus diesem Grund sollten keine Metallbehälter und Geschirr aus Metall verwendet werden.
- Nutzen Sie auch keine Produkte aus Recyclingpapier. Diese können winzige Metallfragmente enthalten, welche Funken und/oder Brände verursachen können.
- Es empfiehlt sich die Nutzung von rundem/ ovalem Geschirr anstelle von quadratischen oder länglichen Behältern, da Nahrungsmittel in den Eckbereichen zum Überkochen neigen. Die folgende Liste enthält allgemeine Hinweise, welche Ihnen bei der Auswahl des richtigen Geschirrs helfen sollen.

Kochgeschirr	Mikrowelle
Hitzebeständiges Glas	Ja
Nicht hitzebeständiges Glas	Nein
Hitzebeständige Keramik	Ja
Kunststoffgeschirr (geeignet für Mikrowellen)	Ja
Küchenpapier	Ja
Metalltablett/-platte	Nein
Alufolie und Folienbehälter	Nein

- ⚠️ WARNUNG! Brandrisiko!** Nutzen Sie niemals metallische Gegenstände, wenn Sie das Produkt verwenden. Metalle reflektieren die Mikrowellenstrahlung, was zu Funkenbildung führt. Diese können einen Brand verursachen und das Produkt irreparabel beschädigen!

● Vor dem ersten Gebrauch

- ⚠️ WARNUNG! Brandrisiko!** Betreiben Sie das Produkt nie, wenn es leer ist.
- Entfernen Sie das Verpackungsmaterial (einschließlich Schutzfolien und Transportschutz innerhalb des Garraums [8]). Überprüfen Sie, ob alle Teile vollständig sind.
 - Reinigen Sie das Produkt und dessen Zubehör (siehe „Reinigung und Pflege“).
 - Reinigen Sie die Oberfläche mit einem trockenen Tuch, um Wasser oder Staub zu entfernen.

● Produkt aufstellen

- ⚠️ WARNUNG! Brandrisiko!** Dieses Produkt ist nicht zum Einbau in einen Küchenschrank geeignet. In geschlossenen Schränken ist die Belüftung des Produkts nicht ausreichend gewährleistet. Das Produkt könnte dann beschädigt werden und es besteht ein Brandrisiko!
- Stellen Sie das Produkt auf eine flache Oberfläche mit ausreichend Platz zur Belüftung:
 - Zwischen dem Produkt und den angrenzenden Wänden (einschließlich Seiten- und Rückwand) müssen mindestens 10 cm Freiraum verbleiben. Es muss möglich bleiben, die Tür [7] vollständig zu öffnen.
 - Über der Oberseite des Produkts müssen mindestens 20 cm Freiraum verbleiben.

● Montage

- Stecken Sie die Arretierung [2] auf den Drehtellerantrieb (innerhalb des Garraums [8]).
- Setzen Sie den Laufring [2] auf die Lauffläche (innerhalb des Garraums [8]).

- Setzen Sie den Drehteller **2** auf den Laufring und auf die Arretierung. Der Drehteller muss ordnungsgemäß auf der Arretierung aufliegen.
- Stecken Sie den Netzstecker **3** in eine Netzsteckdose.

● **Bedienung**

HINWEIS:

- Wenn das Produkt zum ersten Mal verwendet wird, kann ein schwacher Geruch auftreten. Sorgen Sie für eine ausreichende Belüftung des Bereichs.

● **Nahrungsmittel garen**

- ⚠️ WARNUNG! Brandrisiko!** Nutzen Sie niemals metallische Gegenstände, wenn Sie das Produkt verwenden. Metalle reflektieren die Mikrowellenstrahlung, was zu Funkenbildung führt. Diese können einen Brand verursachen und das Produkt irreparabel beschädigen!

● **Leistungsstufe auswählen**

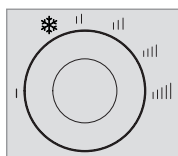

- Nutzen Sie den Drehregler **4**, um eine von 6 Leistungsstufen auszuwählen:

Leistungsstufe	Leistung
NIEDRIG	140 W
LEBENS- MITTEL AUFTAUEN	294 W
M. NIEDRIG	364 W
MITTEL	511 W
M. HOCH	616 W
HOCH	700 W

● **Garzeit einstellen**

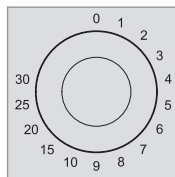

- Drehen Sie den Drehregler **5**, um eine Garzeit von bis zu 30 Minuten einzustellen.
- HINWEIS:** Wählen einer Zeit von weniger als 2 Minuten: Drehen Sie den Drehregler **5** über 2 Minuten hinaus und kehren Sie dann zur gewünschten Zeit zurück. Diese Vorgehensweise liefert genauere Ergebnisse.

● **Garprozess starten**

- Sobald Leistungsstufe und Zeit eingestellt sind, startet das Produkt den Garprozess.
- Wenn die eingestellte Garzeit abgelaufen ist, wird der Garprozess automatisch beendet und es ertönt ein Klingelton.

- HINWEIS:** Stellen Sie den Drehregler **5** unter folgenden Umständen immer auf Position **0** zurück:
 - Nahrungsmittel wurden aus dem Produkt entfernt, bevor die eingestellte Garzeit abgelaufen ist.
 - Das Produkt wird nicht genutzt.

■ **Garvorgang vorzeitig beenden:**

- Drehen Sie den Drehregler **5** zurück auf Position **0**.
- Öffnen Sie die Tür **7** am Türgriff **7**.

● **Lebensmittel auftauen**

Nutzen Sie die Einstellung **6** am Drehregler **4** zum Auftauen von Lebensmitteln.

- HINWEIS:** Um ein gleichmäßiges Auftauen zu gewährleisten, sollten einige Nahrungsmittel nach etwa zwei Dritteln der Garzeit gemischt oder gewendet werden.

- Nach Ablauf der eingestellten Zeit ertönt ein Piepton.

● Reinigung und Pflege

⚠ GEFAHR! Risiko eines Stromschlags!

Vor dem Reinigen: Ziehen Sie immer den Netzstecker aus der Steckdose.

⚠ GEFAHR! Risiko von Verbrennungen!

Reinigen Sie das Produkt nicht unmittelbar nach dem Betrieb. Lassen Sie das Produkt zunächst abkühlen.

⚠ WARNUNG! Tauchen Sie die elektrischen Teile des Produktes nicht in Wasser oder andere Flüssigkeiten. Halten Sie das Produkt nie unter fließendes Wasser.

i HINWEISE:

- Reinigen Sie das Produkt, nachdem es abgekühlt ist. Angetrocknete Nahrungsmittelreste können nicht so einfach entfernt werden.
- Benutzen Sie keine Reinigungssprays oder andere aggressiven Reinigungsmittel, da diese Flecken, Schlieren oder Trübungen an der Oberfläche verursachen können.
- Verwenden Sie keine scheuernden Reinigungsmittel.
- Gehäuse: Reinigen Sie das Gehäuse des Produkts mit einem feuchten Tuch.
- Garraum: Halten Sie den Garraum **8** stets sauber. Falls Nahrungsmittelspritzer oder ausgelaufene Flüssigkeiten an den Wänden des Produkts haften, wischen Sie diese mit einem feuchten Tuch ab. Verwenden Sie bei Bedarf ein mildes Spülmittel auf dem Tuch. Wischen Sie anschließend mit einem nur mit klarem Wasser angefeuchteten Tuch nach, um alle Reinigungsmittelreste zu entfernen.

- Drehteller: Reinigen Sie den Drehteller **2** regelmäßig mit warmem Seifenwasser. Der Drehteller ist für Geschirrspülmaschinen geeignet.
- Spritzer und Verschmutzungen: Verwenden Sie regelmäßig ein feuchtes Tuch, um Spritzer und Verschmutzungen von den folgenden Komponenten zu entfernen:
 - Tür **7** (beide Seiten)
 - Sichtfenster (beide Seiten)
 - Türdichtung **6** und angrenzende Komponenten
- Kondenswasser: Falls sich an oder um die Außenseite der Tür **7** herum Kondenswasser sammelt, wischen Sie es mit einem weichen Tuch ab. Dies kann auftreten, wenn das Produkt unter extrem feuchten Bedingungen betrieben wird.
- Gerüche: Entfernen Sie regelmäßig Gerüche. Stellen Sie eine tiefe Mikrowellenschüssel – gefüllt mit einer Tasse Wasser, plus dem Saft und der Schale einer Zitrone – in den Garraum **8**. Erhitzen Sie die Mischung 5 Minuten. Wischen Sie den Garraum gründlich ab und reiben Sie ihn mit einem weichen Tuch trocken.

● Fehlerbehebung

Problem	Mögliche Ursache	Mögliche Lösung
Das Produkt beginnt nicht mit dem Garen.	Die Tür [7] ist nicht richtig geschlossen.	Schließen Sie die Tür [7].
Der Drehteller [2] macht beim Drehen ein lautes Geräusch.	Der Drehteller [2] ist nicht richtig auf der Arretierung [2] positioniert. Der Laufring [2] und/oder der Boden des Garraums [8] sind verschmutzt.	Platzieren Sie den Drehteller [2] korrekt im Garraum [8]. Reinigen Sie den Laufring [2] und den Boden des Garraums [8].
Das Licht im Inneren des Produkts funktioniert nicht.	Das Leuchtmittel ist defekt.	Wenden Sie sich an den Kundendienst.

● Entsorgung

Die Verpackung besteht aus umweltfreundlichen Materialien, die Sie über die örtlichen Recyclingstellen entsorgen können.



Beachten Sie die Kennzeichnung der Verpackungsmaterialien bei der Abfalltrennung, diese sind gekennzeichnet mit Abkürzungen (a) und Nummern (b) mit folgender Bedeutung: 1-7: Kunststoffe / 20-22: Papier und Pappe / 80-98: Verbundstoffe.



Das Produkt und die Verpackungsmaterialien sind recycelbar, entsorgen Sie diese getrennt für eine bessere Abfallbehandlung. Das Triman-Logo gilt nur für Frankreich.



Möglichkeiten zur Entsorgung des ausgedienten Produkts erfahren Sie bei Ihrer Gemeinde- oder Stadtverwaltung.



Werfen Sie Ihr Produkt, wenn es ausgedient hat, im Interesse des Umweltschutzes nicht in den Hausmüll, sondern führen Sie es einer fachgerechten Entsorgung zu. Über Sammelstellen und deren Öffnungszeiten können Sie sich bei Ihrer zuständigen Verwaltung informieren.

● Garantie

Das Produkt wurde nach strengen Qualitätsrichtlinien sorgfältig produziert und vor Anlieferung gewissenhaft geprüft. Im Falle von Mängeln dieses Produkts stehen Ihnen gegen den Verkäufer des Produkts gesetzliche Rechte zu. Diese gesetzlichen Rechte werden durch unsere im Folgenden dargestellte Garantie nicht eingeschränkt.

Sie erhalten auf dieses Produkt 3 Jahre Garantie ab Kaufdatum. Die Garantiefrist beginnt mit dem Kaufdatum. Bitte bewahren Sie den Original-Kassenbon gut auf. Diese Unterlage wird als Nachweis für den Kauf benötigt.

Tritt innerhalb von 3 Jahren ab dem Kaufdatum dieses Produkts ein Material- oder Fabrikationsfehler auf, wird das Produkt von uns – nach unserer Wahl – für Sie kostenlos repariert oder ersetzt. Diese Garantie verfällt, wenn das Produkt beschädigt, nicht sachgemäß benutzt oder gewartet wurde.

Die Garantieleistung gilt für Material- oder Fabrikationsfehler. Diese Garantie erstreckt sich nicht auf Produktteile, die normaler Abnutzung ausgesetzt sind (z. B. Batterien) und daher als Verschleißteile angesehen werden können oder Beschädigungen an zerbrechlichen Teilen, z. B. Schalter, Akkus oder die aus Glas gefertigt sind.

Abwicklung im Garantiefall

Um eine schnelle Bearbeitung Ihres Anliegens zu gewährleisten, folgen Sie bitte den folgenden Hinweisen:

Bitte halten Sie für alle Anfragen den Kassenschein und die Artikelnummer (z. B. IAN 123456_7890) als Nachweis für den Kauf bereit.

Die Artikelnummer entnehmen Sie bitte dem Typenschild, einer Gravur, auf dem Titelblatt Ihrer Bedienungsanleitung (unten links) oder als Aufkleber auf der Rück- oder Unterseite des Produkts.

Sollten Funktionsfehler oder sonstige Mängel auftreten, kontaktieren Sie zunächst die nachfolgend benannte Serviceabteilung telefonisch oder per E-Mail.

Ein als defekt erfasstes Produkt können Sie dann unter Beifügung des Kaufbelegs (Kassenschein) und der Angabe, worin der Mangel besteht und wann er aufgetreten ist, für Sie portofrei an die Ihnen mitgeteilte Service-Anschrift übersenden.

Service

DE Service Deutschland

Tel.: 0800 5435 111

E-Mail: owim@lidl.de

AT Service Österreich

Tel.: 0800 292726

E-Mail: owim@lidl.at

CH Service Schweiz

Tel.: 0800562153

E-Mail: owim@lidl.ch



OWIM GmbH & Co. KG

Siftsbergstraße 1
74167 Neckarsulm
GERMANY

Model No.: HG06818

Version: 10/2020

IAN 345741_2004

